

# R&S®UPV

## Audio Analyzer

### Bedienhandbuch

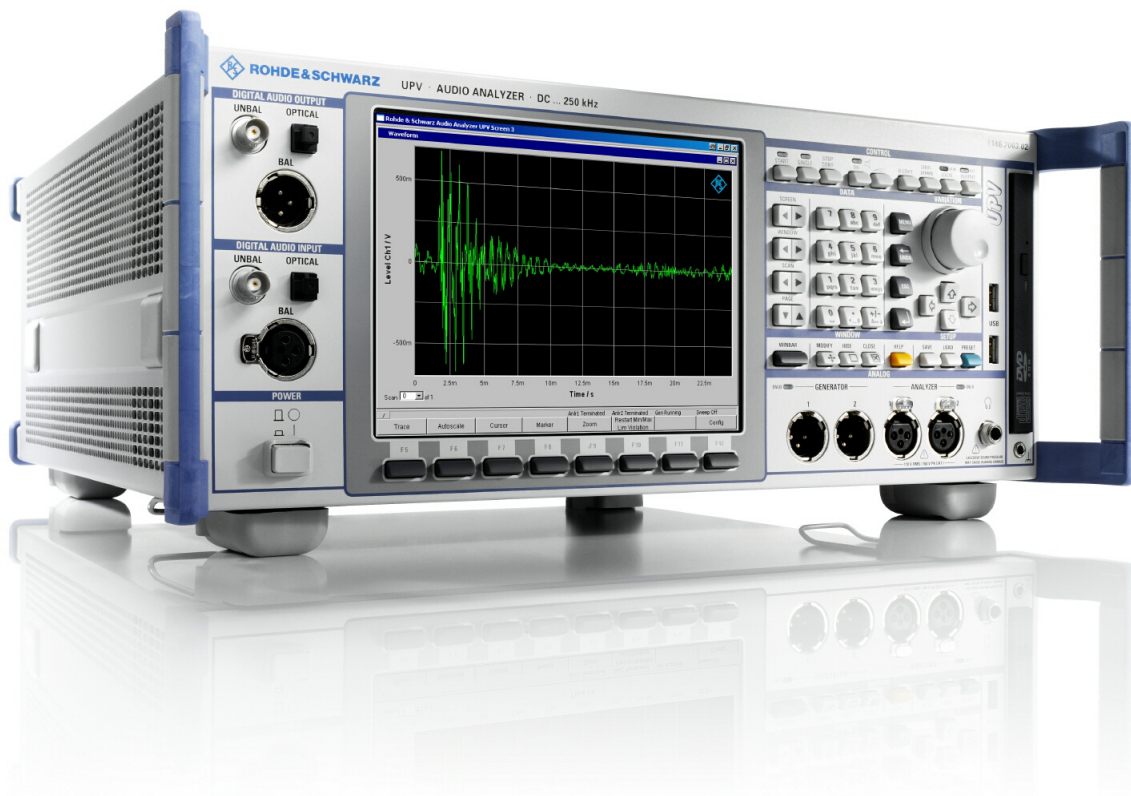

1146208431

Dieses Handbuch gilt für folgende Audioanalytoren und ihre Optionen:

- R&S®UPV
- R&S®UPV66

© 2018 Rohde & Schwarz GmbH & Co. KG  
Mühlendorfstraße 15, 81671 München, Deutschland  
Phone: +49 89 41 29 - 0  
Fax: +49 89 41 29 12 164  
E-Mail: [info@rohde-schwarz.com](mailto:info@rohde-schwarz.com)  
Internet: [www.rohde-schwarz.com](http://www.rohde-schwarz.com)

Änderungen vorbehalten – Daten ohne Genauigkeitsangabe sind unverbindlich.

R&S® ist ein eingetragenes Warenzeichen der Firma Rohde & Schwarz GmbH & Co. KG.

Eigennamen sind Warenzeichen der jeweiligen Eigentümer.

1146.2084.31 | Version 14 | R&S®UPV

Die folgende Abkürzung wird im ganzen Handbuch verwendet: R&S®UPV ist abgekürzt als R&S UPV. Dolby ist ein eingetragenes Warenzeichen von Dolby Laboratories.

# Grundlegende Sicherheitshinweise

## **Lesen und beachten Sie unbedingt die nachfolgenden Anweisungen und Sicherheitshinweise!**

Alle Werke und Standorte der Rohde & Schwarz Firmengruppe sind ständig bemüht, den Sicherheitsstandard unserer Produkte auf dem aktuellsten Stand zu halten und unseren Kunden ein höchstmögliches Maß an Sicherheit zu bieten. Unsere Produkte und die dafür erforderlichen Zusatzgeräte werden entsprechend der jeweils gültigen Sicherheitsvorschriften gebaut und geprüft. Die Einhaltung dieser Bestimmungen wird durch unser Qualitätssicherungssystem laufend überwacht. Das vorliegende Produkt ist gemäß beiliegender EU-Konformitätsbescheinigung gebaut und geprüft und hat das Werk in sicherheitstechnisch einwandfreiem Zustand verlassen. Um diesen Zustand zu erhalten und einen gefahrlosen Betrieb sicherzustellen, muss der Benutzer alle Hinweise, Warnhinweise und Warnvermerke beachten. Bei allen Fragen bezüglich vorliegender Sicherheitshinweise steht Ihnen die Rohde & Schwarz Firmengruppe jederzeit gerne zur Verfügung.













Darüber hinaus liegt es in der Verantwortung des Benutzers, das Produkt in geeigneter Weise zu verwenden. Das Produkt ist ausschließlich für den Betrieb in Industrie und Labor bzw., wenn ausdrücklich zugelassen, auch für den Feldeinsatz bestimmt und darf in keiner Weise so verwendet werden, dass einer Person/Sache Schaden zugefügt werden kann. Die Benutzung des Produkts außerhalb des bestimmungsgemäßen Gebrauchs oder unter Missachtung der Anweisungen des Herstellers liegt in der Verantwortung des Benutzers. Der Hersteller übernimmt keine Verantwortung für die Zweckentfremdung des Produkts.

Die bestimmungsgemäße Verwendung des Produkts wird angenommen, wenn das Produkt nach den Vorgaben der zugehörigen Produktdokumentation innerhalb seiner Leistungsgrenzen verwendet wird (siehe Datenblatt, Dokumentation, nachfolgende Sicherheitshinweise). Die Benutzung des Produkts erfordert Fachkenntnisse und zum Teil englische Sprachkenntnisse. Es ist daher zu beachten, dass das Produkt ausschließlich von Fachkräften oder sorgfältig eingewiesenen Personen mit entsprechenden Fähigkeiten bedient werden darf. Sollte für die Verwendung von Rohde & Schwarz-Produkten persönliche Schutzausrüstung erforderlich sein, wird in der Produktdokumentation an entsprechender Stelle darauf hingewiesen. Bewahren Sie die grundlegenden Sicherheitshinweise und die Produktdokumentation gut auf und geben Sie diese an weitere Benutzer des Produkts weiter.

Die Einhaltung der Sicherheitshinweise dient dazu, Verletzungen oder Schäden durch Gefahren aller Art auszuschließen. Hierzu ist es erforderlich, dass die nachstehenden Sicherheitshinweise vor der Benutzung des Produkts sorgfältig gelesen und verstanden sowie bei der Benutzung des Produkts beachtet werden. Sämtliche weitere Sicherheitshinweise wie z.B. zum Personenschutz, die an entsprechender Stelle der Produktdokumentation stehen, sind ebenfalls unbedingt zu beachten. In den vorliegenden Sicherheitshinweisen sind sämtliche von der Rohde & Schwarz Firmengruppe vertriebenen Waren unter dem Begriff „Produkt“ zusammengefasst, hierzu zählen u. a. Geräte, Anlagen sowie sämtliches Zubehör.

## Grundlegende Sicherheitshinweise

### Symbole und Sicherheitskennzeichnungen

Symbol	Bedeutung	Symbol	Bedeutung
	Achtung, allgemeine Gefahrenstelle Produktdokumentation beachten	○	EIN-/AUS (Versorgung)
	Vorsicht beim Umgang mit Geräten mit hohem Gewicht	⏻	Stand-by-Anzeige
	Gefahr vor elektrischem Schlag	≡	Gleichstrom (DC)
	Warnung vor heißer Oberfläche	~	Wechselstrom (AC)
	Schutzleiteranschluss	⎓	Gleichstrom/Wechselstrom (DC/AC)
	Erdungsanschluss		Gerät entspricht den Sicherheitsanforderungen an die Schutzklasse II (Gerät durchgehend durch doppelte / verstärkte Isolierung geschützt).
	Masseanschluss des Gestells oder Gehäuses		EU - Kennzeichnung für Batterien und Akkumulatoren.  Das Gerät enthält eine Batterie bzw. einen Akkumulator. Diese dürfen nicht über unsortierten Siedlungsabfall entsorgt werden, sondern sollten getrennt gesammelt werden.  Weitere Informationen siehe Seite 7.
	Achtung beim Umgang mit elektrostatisch gefährdeten Bauelementen		EU - Kennzeichnung für die getrennte Sammlung von Elektro- und Elektronikgeräten.  Elektroaltgeräte dürfen nicht über unsortierten Siedlungsabfall entsorgt werden, sondern müssen getrennt gesammelt werden.  Weitere Informationen siehe Seite 7.
	Warnung vor Laserstrahl Produkte mit Laser sind je nach ihrer <a href="#">Laser-Klasse</a> mit genormten Warnhinweisen versehen. Laser können aufgrund der Eigenschaften ihrer Strahlung und aufgrund ihrer extrem konzentrierten elektromagnetischen Leistung biologische Schäden verursachen.  Für zusätzliche Informationen siehe Kapitel „Betrieb“ Punkt 7.		

## Grundlegende Sicherheitshinweise

### Signalworte und ihre Bedeutung

Die folgenden Signalworte werden in der Produktdokumentation verwendet, um vor Risiken und Gefahren zu warnen.



kennzeichnet eine unmittelbare Gefährdung mit hohem Risiko, die Tod oder schwere Körperverletzung zur Folge haben wird, wenn sie nicht vermieden wird.



kennzeichnet eine mögliche Gefährdung mit mittlerem Risiko, die Tod oder (schwere) Körperverletzung zur Folge haben kann, wenn sie nicht vermieden wird.



kennzeichnet eine Gefährdung mit geringem Risiko, die leichte oder mittlere Körperverletzungen zur Folge haben könnte, wenn sie nicht vermieden wird.



weist auf die Möglichkeit einer Fehlbedienung hin, bei der das Produkt Schaden nehmen kann.

Diese Signalworte entsprechen der im europäischen Wirtschaftsraum üblichen Definition für zivile Anwendungen. Neben dieser Definition können in anderen Wirtschaftsräumen oder bei militärischen Anwendungen abweichende Definitionen existieren. Es ist daher darauf zu achten, dass die hier beschriebenen Signalworte stets nur in Verbindung mit der zugehörigen Produktdokumentation und nur in Verbindung mit dem zugehörigen Produkt verwendet werden. Die Verwendung von Signalworten in Zusammenhang mit nicht zugehörigen Produkten oder nicht zugehörigen Dokumentationen kann zu Fehlinterpretationen führen und damit zu Personen- oder Sachschäden führen.

### Betriebszustände und Betriebslagen

*Das Produkt darf nur in den vom Hersteller angegebenen Betriebszuständen und Betriebslagen ohne Behinderung der Belüftung betrieben werden. Werden die Herstellerangaben nicht eingehalten, kann dies elektrischen Schlag, Brand und/oder schwere Verletzungen von Personen, unter Umständen mit Todesfolge, verursachen. Bei allen Arbeiten sind die örtlichen bzw. landesspezifischen Sicherheits- und Unfallverhütungsvorschriften zu beachten.*

1. Sofern nicht anders vereinbart, gilt für R&S-Produkte folgendes:  
als vorgeschriebene Betriebslage grundsätzlich Gehäuseboden unten, IP-Schutzart 2X, Verschmutzungsgrad 2, Überspannungskategorie 2, nur in Innenräumen verwenden, Betrieb bis 2000 m ü. NN, Transport bis 4500 m ü. NN, für die Nennspannung gilt eine Toleranz von  $\pm 10\%$ , für die Nennfrequenz eine Toleranz von  $\pm 5\%$ .
2. Stellen Sie das Produkt nicht auf Oberflächen, Fahrzeuge, Ablagen oder Tische, die aus Gewichts- oder Stabilitätsgründen nicht dafür geeignet sind. Folgen Sie bei Aufbau und Befestigung des Produkts an Gegenständen oder Strukturen (z.B. Wände und Regale) immer den Installationshinweisen des Herstellers. Bei Installation abweichend von der Produktdokumentation können Personen verletzt, unter Umständen sogar getötet werden.
3. Stellen Sie das Produkt nicht auf hitzeerzeugende Gerätschaften (z.B. Radiatoren und Heizlüfter). Die Umgebungstemperatur darf nicht die in der Produktdokumentation oder im Datenblatt spezifizierte Maximaltemperatur überschreiten. Eine Überhitzung des Produkts kann elektrischen Schlag, Brand und/oder schwere Verletzungen von Personen, unter Umständen mit Todesfolge, verursachen.

## Grundlegende Sicherheitshinweise

### Elektrische Sicherheit

*Werden die Hinweise zur elektrischen Sicherheit nicht oder unzureichend beachtet, kann dies elektrischen Schlag, Brand und/oder schwere Verletzungen von Personen, unter Umständen mit Todesfolge, verursachen.*

1. Vor jedem Einschalten des Produkts ist sicherzustellen, dass die am Produkt eingestellte Nennspannung und die Netzennspannung des Versorgungsnetzes übereinstimmen. Ist es erforderlich, die Spannungseinstellung zu ändern, so muss ggf. auch die dazu gehörige Netzsicherung des Produkts geändert werden.
2. Bei Produkten der Schutzklasse I mit beweglicher Netzzuleitung und Gerätesteckvorrichtung ist der Betrieb nur an Steckdosen mit Schutzkontakt und angeschlossenem Schutzleiter zulässig.
3. Jegliche absichtliche Unterbrechung des Schutzleiters, sowohl in der Zuleitung als auch am Produkt selbst, ist unzulässig. Es kann dazu führen, dass von dem Produkt die Gefahr eines elektrischen Schlags ausgeht. Bei Verwendung von Verlängerungsleitungen oder Steckdosenleisten ist sicherzustellen, dass diese regelmäßig auf ihren sicherheitstechnischen Zustand überprüft werden.
4. Sofern das Produkt nicht mit einem Netzschalter zur Netztrennung ausgerüstet ist, beziehungsweise der vorhandene Netzschalter zu Netztrennung nicht geeignet ist, so ist der Stecker des Anschlusskabels als Trennvorrichtung anzusehen.  
Die Trennvorrichtung muss jederzeit leicht erreichbar und gut zugänglich sein. Ist z.B. der Netzstecker die Trennvorrichtung, darf die Länge des Anschlusskabels 3 m nicht überschreiten.  
Funktionsschalter oder elektronische Schalter sind zur Netztrennung nicht geeignet. Werden Produkte ohne Netzschalter in Gestelle oder Anlagen integriert, so ist die Trennvorrichtung auf Anlagenebene zu verlagern.
5. Benutzen Sie das Produkt niemals, wenn das Netzkabel beschädigt ist. Überprüfen Sie regelmäßig den einwandfreien Zustand der Netzkabel. Stellen Sie durch geeignete Schutzmaßnahmen und Verlegearten sicher, dass das Netzkabel nicht beschädigt werden kann und niemand z.B. durch Stolperfallen oder elektrischen Schlag zu Schaden kommen kann.
6. Der Betrieb ist nur an TN/TT Versorgungsnetzen gestattet, die mit höchstens 16 A abgesichert sind (höhere Absicherung nur nach Rücksprache mit der Rohde & Schwarz Firmengruppe).
7. Stecken Sie den Stecker nicht in verstaubte oder verschmutzte Steckdosen/-buchsen. Stecken Sie die Steckverbindung/-vorrichtung fest und vollständig in die dafür vorgesehenen Steckdosen/-buchsen. Missachtung dieser Maßnahmen kann zu Funken, Feuer und/oder Verletzungen führen.
8. Überlasten Sie keine Steckdosen, Verlängerungskabel oder Steckdosenleisten, dies kann Feuer oder elektrische Schläge verursachen.
9. Bei Messungen in Stromkreisen mit Spannungen  $U_{\text{eff}} > 30 \text{ V}$  ist mit geeigneten Maßnahmen Vorsorge zu treffen, dass jegliche Gefährdung ausgeschlossen wird (z.B. geeignete Messmittel, Absicherung, Strombegrenzung, Schutztrennung, Isolierung usw.).
10. Bei Verbindungen mit informationstechnischen Geräten, z.B. PC oder Industrierechner, ist darauf zu achten, dass diese der jeweils gültigen IEC 60950-1 / EN 60950-1 oder IEC 61010-1 / EN 61010-1 entsprechen.
11. Sofern nicht ausdrücklich erlaubt, darf der Deckel oder ein Teil des Gehäuses niemals entfernt werden, wenn das Produkt betrieben wird. Dies macht elektrische Leitungen und Komponenten zugänglich und kann zu Verletzungen, Feuer oder Schaden am Produkt führen.

## Grundlegende Sicherheitshinweise

12. Wird ein Produkt ortsfest angeschlossen, ist die Verbindung zwischen dem Schutzleiteranschluss vor Ort und dem Geräteschutzleiter vor jeglicher anderer Verbindung herzustellen. Aufstellung und Anschluss darf nur durch eine Elektrofachkraft erfolgen.
13. Bei ortsfesten Geräten ohne eingebaute Sicherung, Selbstschalter oder ähnliche Schutzeinrichtung muss der Versorgungskreis so abgesichert sein, dass alle Personen, die Zugang zum Produkt haben, sowie das Produkt selbst ausreichend vor Schäden geschützt sind.
14. Jedes Produkt muss durch geeigneten Überspannungsschutz vor Überspannung (z.B. durch Blitzschlag) geschützt werden. Andernfalls ist das bedienende Personal durch elektrischen Schlag gefährdet.
15. Gegenstände, die nicht dafür vorgesehen sind, dürfen nicht in die Öffnungen des Gehäuses eingebracht werden. Dies kann Kurzschlüsse im Produkt und/oder elektrische Schläge, Feuer oder Verletzungen verursachen.
16. Sofern nicht anders spezifiziert, sind Produkte nicht gegen das Eindringen von Flüssigkeiten geschützt, siehe auch Abschnitt "Betriebszustände und Betriebslagen", Punkt 1. Daher müssen die Geräte vor Eindringen von Flüssigkeiten geschützt werden. Wird dies nicht beachtet, besteht Gefahr durch elektrischen Schlag für den Benutzer oder Beschädigung des Produkts, was ebenfalls zur Gefährdung von Personen führen kann.
17. Benutzen Sie das Produkt nicht unter Bedingungen, bei denen Kondensation in oder am Produkt stattfinden könnte oder ggf. bereits stattgefunden hat, z.B. wenn das Produkt von kalter in warme Umgebung bewegt wurde. Das Eindringen von Wasser erhöht das Risiko eines elektrischen Schlages.
18. Trennen Sie das Produkt vor der Reinigung komplett von der Energieversorgung (z.B. speisendes Netz oder Batterie). Nehmen Sie bei Geräten die Reinigung mit einem weichen, nicht fasernden Staublappen vor. Verwenden Sie keinesfalls chemische Reinigungsmittel wie z.B. Alkohol, Aceton, Nitroverdünnung.

### Betrieb

1. Die Benutzung des Produkts erfordert spezielle Einweisung und hohe Konzentration während der Benutzung. Es muss sichergestellt sein, dass Personen, die das Produkt bedienen, bezüglich ihrer körperlichen, geistigen und seelischen Verfassung den Anforderungen gewachsen sind, da andernfalls Verletzungen oder Sachschäden nicht auszuschließen sind. Es liegt in der Verantwortung des Arbeitsgebers/Betreibers, geeignetes Personal für die Benutzung des Produkts auszuwählen.
2. Bevor Sie das Produkt bewegen oder transportieren, lesen und beachten Sie den Abschnitt "Transport".
3. Wie bei allen industriell gefertigten Gütern kann die Verwendung von Stoffen, die Allergien hervorrufen - so genannte Allergene (z.B. Nickel) - nicht generell ausgeschlossen werden. Sollten beim Umgang mit R&S-Produkten allergische Reaktionen, z.B. Hautausschlag, häufiges Niesen, Bindehautrötung oder Atembeschwerden auftreten, ist umgehend ein Arzt aufzusuchen, um die Ursachen zu klären und Gesundheitsschäden bzw. -belastungen zu vermeiden.
4. Vor der mechanischen und/oder thermischen Bearbeitung oder Zerlegung des Produkts beachten Sie unbedingt Abschnitt "Entsorgung", Punkt 1.

## Grundlegende Sicherheitshinweise

5. Bei bestimmten Produkten, z.B. HF-Funkanlagen, können funktionsbedingt erhöhte elektromagnetische Strahlungen auftreten. Unter Berücksichtigung der erhöhten Schutzwürdigkeit des ungeborenen Lebens müssen Schwangere durch geeignete Maßnahmen geschützt werden. Auch Träger von Herzschrittmachern können durch elektromagnetische Strahlungen gefährdet sein. Der Arbeitgeber/Betreiber ist verpflichtet, Arbeitsstätten, bei denen ein besonderes Risiko einer Strahlenexposition besteht, zu beurteilen und zu kennzeichnen und mögliche Gefahren abzuwenden.
6. Im Falle eines Brandes entweichen ggf. giftige Stoffe (Gase, Flüssigkeiten etc.) aus dem Produkt, die Gesundheitsschäden verursachen können. Daher sind im Brandfall geeignete Maßnahmen wie z.B. Atemschutzmasken und Schutzkleidung zu verwenden.
7. Falls ein Laser-Produkt in ein R&S-Produkt integriert ist (z.B. CD/DVD-Laufwerk), dürfen keine anderen Einstellungen oder Funktionen verwendet werden, als in der Produktdokumentation beschrieben, um Personenschäden zu vermeiden (z.B. durch Laserstrahl).
8. EMV Klassen (nach EN 55011 / CISPR 11; sinngemäß EN 55022 / CISPR 22, EN 55032 / CISPR 32)

### **Gerät der Klasse A:**

Ein Gerät, das sich für den Gebrauch in allen anderen Bereichen außer dem Wohnbereich und solchen Bereichen eignet, die direkt an ein Niederspannungs-Versorgungsnetz angeschlossen sind, das Wohngebäude versorgt.

Hinweis: Diese Einrichtung kann wegen möglicher auftretender leitungsgebundener als auch gestrahlter Störgrößen im Wohnbereich Funkstörungen verursachen. In diesem Fall kann vom Betreiber verlangt werden, angemessene Maßnahmen durchzuführen.

### **Gerät der Klasse B:**

Ein Gerät, das sich für den Betrieb im Wohnbereich sowie in solchen Bereichen eignet, die direkt an ein Niederspannungs-Versorgungsnetz angeschlossen sind, das Wohngebäude versorgt.

## Reparatur und Service

1. Das Produkt darf nur von dafür autorisiertem Fachpersonal geöffnet werden. Vor Arbeiten am Produkt oder Öffnen des Produkts ist dieses von der Versorgungsspannung zu trennen, sonst besteht das Risiko eines elektrischen Schlages.
2. Abgleich, Auswechseln von Teilen, Wartung und Reparatur darf nur von R&S-autorisierten Elektrofachkräften ausgeführt werden. Werden sicherheitsrelevante Teile (z.B. Netzschalter, Netztrafos oder Sicherungen) ausgewechselt, so dürfen diese nur durch Originalteile ersetzt werden. Nach jedem Austausch von sicherheitsrelevanten Teilen ist eine Sicherheitsprüfung durchzuführen (Sichtprüfung, Schutzleitertest, Isolationswiderstand-, Ableitstrommessung, Funktionstest). Damit wird sichergestellt, dass die Sicherheit des Produkts erhalten bleibt.

## Batterien und Akkumulatoren/Zellen

*Werden die Hinweise zu Batterien und Akkumulatoren/Zellen nicht oder unzureichend beachtet, kann dies Explosion, Brand und/oder schwere Verletzungen von Personen, unter Umständen mit Todesfolge, verursachen. Die Handhabung von Batterien und Akkumulatoren mit alkalischen Elektrolyten (z.B. Lithiumzellen) muss der EN 62133 entsprechen.*

1. Zellen dürfen nicht zerlegt, geöffnet oder zerkleinert werden.
2. Zellen oder Batterien dürfen weder Hitze noch Feuer ausgesetzt werden. Die Lagerung im direkten Sonnenlicht ist zu vermeiden. Zellen und Batterien sauber und trocken halten. Verschmutzte Anschlüsse mit einem trockenen, sauberen Tuch reinigen.



## Grundlegende Sicherheitshinweise

3. Zellen oder Batterien dürfen nicht kurzgeschlossen werden. Zellen oder Batterien dürfen nicht gefahrbringend in einer Schachtel oder in einem Schubfach gelagert werden, wo sie sich gegenseitig kurzschließen oder durch andere leitende Werkstoffe kurzgeschlossen werden können. Eine Zelle oder Batterie darf erst aus ihrer Originalverpackung entnommen werden, wenn sie verwendet werden soll.
4. Zellen oder Batterien dürfen keinen unzulässig starken, mechanischen Stößen ausgesetzt werden.
5. Bei Undichtheit einer Zelle darf die Flüssigkeit nicht mit der Haut in Berührung kommen oder in die Augen gelangen. Falls es zu einer Berührung gekommen ist, den betroffenen Bereich mit reichlich Wasser waschen und ärztliche Hilfe in Anspruch nehmen.
6. Werden Zellen oder Batterien, die alkalische Elektrolyte enthalten (z.B. Lithiumzellen), unsachgemäß ausgewechselt oder geladen, besteht Explosionsgefahr. Zellen oder Batterien nur durch den entsprechenden R&S-Typ ersetzen (siehe Ersatzteilliste), um die Sicherheit des Produkts zu erhalten.
7. Zellen oder Batterien müssen wiederverwertet werden und dürfen nicht in den Restmüll gelangen. Akkumulatoren oder Batterien, die Blei, Quecksilber oder Cadmium enthalten, sind Sonderabfall. Beachten Sie hierzu die landesspezifischen Entsorgungs- und Recycling-Bestimmungen.
8. Bei Rücksendungen von Lithiumbatterien zu Rohde & Schwarz - Niederlassungen müssen die Transportvorschriften der Verkehrsträger (IATA-DGR, IMDG-Code, ADR, RID) befolgt werden.

### Transport

1. Das Produkt kann ein hohes Gewicht aufweisen. Daher muss es vorsichtig und ggf. unter Verwendung eines geeigneten Hebmittels (z.B. Hubwagen) bewegt bzw. transportiert werden, um Rückenschäden oder Verletzungen zu vermeiden.
2. Griffe an den Produkten sind eine Handhabungshilfe, die ausschließlich für den Transport des Produkts durch Personen vorgesehen ist. Es ist daher nicht zulässig, Griffe zur Befestigung an bzw. auf Transportmitteln, z.B. Kränen, Gabelstaplern, Karren etc. zu verwenden. Es liegt in Ihrer Verantwortung, die Produkte sicher an bzw. auf geeigneten Transport- oder Hebmitteln zu befestigen. Beachten Sie die Sicherheitsvorschriften des jeweiligen Herstellers eingesetzter Transport- oder Hebmittel, um Personenschäden und Schäden am Produkt zu vermeiden.
3. Falls Sie das Produkt in einem Fahrzeug benutzen, liegt es in der alleinigen Verantwortung des Fahrers, das Fahrzeug in sicherer und angemessener Weise zu führen. Der Hersteller übernimmt keine Verantwortung für Unfälle oder Kollisionen. Verwenden Sie das Produkt niemals in einem sich bewegenden Fahrzeug, sofern dies den Fahrzeugführer ablenken könnte. Sichern Sie das Produkt im Fahrzeug ausreichend ab, um im Falle eines Unfalls Verletzungen oder Schäden anderer Art zu verhindern.

### Entsorgung

1. Batterien bzw. Akkumulatoren, die nicht mit dem Hausmüll entsorgt werden dürfen, darf nach Ende der Lebensdauer nur über eine geeignete Sammelstelle oder eine Rohde & Schwarz-Kundendienststelle entsorgt werden.
2. Am Ende der Lebensdauer des Produktes darf dieses Produkt nicht über den normalen Hausmüll entsorgt werden, sondern muss getrennt gesammelt werden. Rohde & Schwarz GmbH & Co.KG ein Entsorgungskonzept entwickelt und übernimmt die Pflichten der Rücknahme- und Entsorgung für Hersteller innerhalb der EU in vollem Umfang. Wenden Sie sich bitte an Ihre Rohde & Schwarz-Kundendienststelle, um das Produkt umweltgerecht zu entsorgen.

## Grundlegende Sicherheitshinweise

3. Werden Produkte oder ihre Bestandteile über den bestimmungsgemäßen Betrieb hinaus mechanisch und/oder thermisch bearbeitet, können ggf. gefährliche Stoffe (schwermetallhaltiger Staub wie z.B. Blei, Beryllium, Nickel) freigesetzt werden. Die Zerlegung des Produkts darf daher nur von speziell geschultem Fachpersonal erfolgen. Unsachgemäßes Zerlegen kann Gesundheitsschäden hervorrufen. Die nationalen Vorschriften zur Entsorgung sind zu beachten.
4. Falls beim Umgang mit dem Produkt Gefahren- oder Betriebsstoffe entstehen, die speziell zu entsorgen sind, z.B. regelmäßig zu wechselnde Kühlmittel oder Motorenöle, sind die Sicherheitshinweise des Herstellers dieser Gefahren- oder Betriebsstoffe und die regional gültigen Entsorgungsvorschriften einzuhalten. Beachten Sie ggf. auch die zugehörigen speziellen Sicherheitshinweise in der Produktdokumentation. Die unsachgemäße Entsorgung von Gefahren- oder Betriebsstoffen kann zu Gesundheitsschäden von Personen und Umweltschäden führen.

Weitere Informationen zu Umweltschutz finden Sie auf der Rohde & Schwarz Home Page.

# Kontakt Customer Support

## **Technischer Support – wo und wann immer Sie ihn benötigen**

Kontaktieren Sie unser Customer Support Center, wenn Sie eine schnelle, fachkundige Hilfe zu einem Rohde & Schwarz Produkt benötigen. Ein Team aus hochqualifizierten Ingenieuren bietet Unterstützung und erarbeitet mit Ihnen Lösungen für all Ihre Fragen rund um Bedienung, Programmierung oder Anwendung von Rohde & Schwarz Produkten.

## **Kontaktdaten**

Kontaktieren Sie das Customer Support Center unter [www.rohde-schwarz.com/support](http://www.rohde-schwarz.com/support), oder folgen Sie diesem QR-Code:



*QR-Code zur Support-Seite von Rohde & Schwarz*

# Inhalt

<b>1</b>	<b>Einleitung.....</b>	<b>21</b>
1.1	Hauptmerkmale.....	21
1.2	Für Ihre Sicherheit.....	21
1.3	Übersicht über die Kundendokumentation.....	22
<b>2</b>	<b>Inbetriebnahme.....</b>	<b>24</b>
2.1	Erklärung der Frontansicht.....	25
2.1.1	Bildschirm mit Softkeys.....	25
2.1.2	Navigationstasten.....	27
2.1.3	Tastenblock zur Dateneingabe.....	27
2.1.4	Bedienfeld CONTROL.....	28
2.1.5	Bedienfeld VARIATION.....	30
2.1.6	USB-Buchsen.....	30
2.1.7	CD und DVD-Combo-Laufwerk.....	31
2.1.8	Massebuchse.....	31
2.1.9	Kopfhöreranschluss.....	31
2.1.10	Bedienfeld WINDOW / SETUP.....	31
2.1.11	Analoge Audio-Schnittstellen.....	32
2.1.12	Digitale Audio-Schnittstellen.....	33
2.1.13	Netzschalter.....	34
2.1.14	Status-LEDs.....	34
2.2	Erklärung der Rückansicht.....	35
2.2.1	Fernsteuerungsanschlüsse.....	36
2.2.2	PC-Schnittstellen.....	36
2.2.3	USB-Buchsen.....	37
2.2.4	BNC-Mithörausgänge.....	38
2.2.5	Trigger-, Aux-Anschlüsse.....	38
2.2.6	Digitale Synchronisations- und Erweiterungs-Schnittstellen.....	38
2.2.7	IEC-Bus-Buchse.....	39
2.2.8	Netzspannungsanschluss.....	40
2.2.9	Schächte für Erweiterungseinschübe.....	40
2.2.10	I2S-Schnittstelle.....	40

2.2.11	LAN-Reset-Taster.....	41
<b>2.3</b>	<b>Inbetriebnahme.....</b>	<b>42</b>
2.3.1	Gerät auspacken.....	42
2.3.2	Gerät aufstellen.....	43
2.3.3	R&S UPV ans Netz anschließen.....	46
<b>2.4</b>	<b>Funktion prüfen.....</b>	<b>50</b>
<b>2.5</b>	<b>Preset-Einstellungen.....</b>	<b>50</b>
<b>2.6</b>	<b>Betriebssystem Windows.....</b>	<b>51</b>
2.6.1	Rechnerausstattung und Windows Betriebssystem abrufen.....	52
<b>2.7</b>	<b>Externe Tastatur und Maus anschliessen.....</b>	<b>53</b>
2.7.1	Externe Tastatur anschließen.....	53
2.7.2	Externe Maus anschließen.....	53
<b>2.8</b>	<b>Externen Monitor anschließen.....</b>	<b>54</b>
2.8.1	Bildschirmauflösung des externen Monitors unter Windows XP umstellen.....	54
2.8.2	Bildschirmauflösung des externen Monitors unter Windows 7 umstellen.....	68
<b>2.9</b>	<b>Einbau von Optionen.....</b>	<b>70</b>
<b>2.10</b>	<b>R&amp;S UPV an ein Netzwerk (LAN) anschliessen.....</b>	<b>70</b>
2.10.1	Anschluss an das Netzwerk.....	71
2.10.2	Konfiguration des R&S UPV für Netzbetrieb.....	71
2.10.3	Konfiguration über LXI.....	78
2.10.4	Konfiguration für manuelle Fernbedienung.....	84
<b>2.11</b>	<b>Firmware-Update.....</b>	<b>89</b>
2.11.1	Problembehebung beim Firmware-Update.....	89
<b>2.12</b>	<b>Windows XP Recovery und Backup.....</b>	<b>89</b>
2.12.1	Aufruf des Windows XP Recovery and Backup Partition-Menüs.....	90
2.12.2	Backup Current System Partition.....	90
2.12.3	Wiederherstellen einer gewünschten Version der System-Partition.....	91
2.12.4	Wiederherstellen der Factory Default-Einstellung.....	92
2.12.5	Löschen von Backups.....	93
<b>2.13</b>	<b>Windows 7 Recovery und Backup.....</b>	<b>94</b>
2.13.1	Aufruf des Windows 7 Recovery and Backup Partition-Menüs.....	95
2.13.2	Wiederherstellen des Factory Default.....	96
2.13.3	Wiederherstellen eines "User Backups".....	96

2.13.4	Erzeugen eines "User Backups".....	96
2.13.5	Löschen von Backups.....	98
<b>3</b>	<b>Getting Started.....</b>	<b>99</b>
<b>3.1</b>	<b>Einleitung - Getting Started.....</b>	<b>99</b>
<b>3.2</b>	<b>Wichtige Hinweise für die Messungen.....</b>	<b>100</b>
3.2.1	Maximale Ausgangsspannung des R&S UPV-Generators.....	100
3.2.2	Schnellabschaltung der Ausgänge.....	100
3.2.3	Vermeidung von Brumm-Schleifen.....	101
3.2.4	Hilfesystem.....	101
<b>3.3</b>	<b>Kurzeinführung in die Bedienung.....</b>	<b>102</b>
3.3.1	Windows-Oberfläche und Bedienelemente.....	102
3.3.2	Der Bildschirm.....	102
3.3.3	Panels und Anzeigefenster.....	104
3.3.4	Quickstart-Panel.....	105
3.3.5	Struktur der Panels und Anzeigefenster.....	109
3.3.6	Grundregeln zur Bedienung.....	111
3.3.7	Funktionswahl und Werteingabe.....	111
3.3.8	Eingabehilfen.....	116
3.3.9	Messfunktionen und Darstellung der Messergebnisse.....	116
<b>3.4</b>	<b>Einführung in die Bedienung anhand von Beispielen.....</b>	<b>120</b>
3.4.1	Messung des Frequenzgangs eines Verstärkers, Equalizers, etc.....	120
3.4.2	Messung des Klirrabstands (THD+N) eines Prüflings.....	132
<b>3.5</b>	<b>Laden von vordefinierten Geräteeinstellungen.....</b>	<b>141</b>
<b>4</b>	<b>Manuelle Bedienung.....</b>	<b>143</b>
<b>4.1</b>	<b>Einleitung - Manuelle Bedienung.....</b>	<b>143</b>
<b>4.2</b>	<b>Funktionelle Gliederung des Audio Analyzers.....</b>	<b>144</b>
4.2.1	Das Gerätekonzept.....	144
4.2.2	Die Generatoren.....	144
4.2.3	Die Analysatoren.....	146
<b>4.3</b>	<b>Allgemeine Hinweise zur Bedienung.....</b>	<b>152</b>
4.3.1	Windows-Oberfläche.....	152
4.3.2	Benutzung des Drehrads.....	152
4.3.3	Bedienung mittels Maus.....	153

4.3.4	Bedienung über externe PC-Tastatur.....	154
<b>4.4</b>	<b>Der Bildschirm.....</b>	<b>155</b>
4.4.1	Die Screens.....	155
4.4.2	WINBAR-Leiste und Softkeys.....	157
4.4.3	Verschieben und Verändern von Panels bzw. Grafikfenstern.....	158
4.4.4	Statusanzeigen und Meldungen.....	161
<b>4.5</b>	<b>Die Panels.....</b>	<b>162</b>
4.5.1	Panels öffnen, bedienen, verstecken und schließen.....	163
4.5.2	Struktur der Panels.....	164
4.5.3	Navigieren in den Panels.....	168
<b>4.6</b>	<b>Einstellungen am Audio Analyzer.....</b>	<b>169</b>
<b>4.7</b>	<b>Einstellungen in den Panels.....</b>	<b>170</b>
4.7.1	Der Fokus.....	170
4.7.2	Wechsel des Instruments.....	171
4.7.3	Wechsel von Funktionen.....	172
4.7.4	Ausblenden von Einstellzeilen.....	172
4.7.5	Bedienelement markieren.....	173
4.7.6	Funktionen ein- und ausschalten – Tick-Boxen.....	173
4.7.7	Funktionen umschalten – Radio-Buttons.....	173
4.7.8	Auswahl eines Parameters – Auswahlfelder.....	174
4.7.9	Numerische Werteingabe – Numerische Eingabefelder.....	175
4.7.10	Alphanumerische Eingaben – Texteingabefelder.....	179
4.7.11	Anzeigefelder.....	180
4.7.12	Übernahme von Parametern – Track-Box.....	181
4.7.13	Eingabehilfen.....	182
4.7.14	Einstellungen abschließen.....	182
4.7.15	Eingaben während der Messung bzw. Datenausgabe.....	184
<b>4.8</b>	<b>Messwertanzeigen.....</b>	<b>184</b>
4.8.1	Messfunktionen und Darstellung der Messergebnisse.....	185
4.8.2	Das numerische Anzeigefeld.....	185
4.8.3	Die Kombianzeige.....	187
4.8.4	Grafikfenster.....	193
<b>4.9</b>	<b>Einstellungen in der Menüleiste.....</b>	<b>215</b>

<b>4.10</b>	<b>Einstellungen in der Werkzeugleiste.....</b>	<b>222</b>
<b>4.11</b>	<b>Einstellungen im Betriebssystem.....</b>	<b>223</b>
<b>4.12</b>	<b>Das Panel Auxiliaries.....</b>	<b>223</b>
4.12.1	Funktion Audio Monitor.....	224
4.12.2	Zusätzlicher Analog-Ausgang.....	225
4.12.3	Trigger-Eingang, Trigger-Ausgang.....	225
<b>4.13</b>	<b>Schnellabschaltung der Ausgänge.....</b>	<b>225</b>
<b>4.14</b>	<b>Hilfesystem.....</b>	<b>226</b>
4.14.1	Bedienung der Hilfe.....	227
4.14.2	Sprache der Hilfetexte.....	227
<b>4.15</b>	<b>Dateiverwaltung.....</b>	<b>228</b>
4.15.1	Laden und Speichern von Geräteeinstellungen.....	228
4.15.2	Verzeichnis der verwendeten Dateiendungen .....	229
<b>4.16</b>	<b>Manuelle Fernbedienung.....</b>	<b>230</b>
<b>4.17</b>	<b>Einheiten.....</b>	<b>231</b>
4.17.1	Einheiten der Messergebnisdarstellung.....	231
4.17.2	Einheiten für Werteingaben.....	235
<b>4.18</b>	<b>Tastenübersicht.....</b>	<b>237</b>
<b>4.19</b>	<b>Übersicht der Panels und Messwertanzeigen (Grafikfenster).....</b>	<b>241</b>
<b>4.20</b>	<b>Übersicht der Statusmeldungen.....</b>	<b>244</b>
<b>5</b>	<b>Gerätefunktionen.....</b>	<b>246</b>
<b>5.1</b>	<b>Wahl des Generators.....</b>	<b>246</b>
5.1.1	Generator Konfiguration Panel.....	246
<b>5.2</b>	<b>Analog Generator konfigurieren.....</b>	<b>247</b>
5.2.1	Analog Generator Config Panel.....	247
5.2.2	Ausgänge des Universal-Generators.....	251
5.2.3	Ausgangsleistung des Universal-Generators.....	258
<b>5.3</b>	<b>Digital Generator konfigurieren.....</b>	<b>259</b>
5.3.1	Digital Generator Configuration Panel.....	259
5.3.2	Digital Impairments Configuration Panel.....	267
5.3.3	Schnittstellenbelegung.....	269
<b>5.4</b>	<b>I<sup>2</sup>S-Generator konfigurieren.....</b>	<b>271</b>
5.4.1	I <sup>2</sup> S-Generator Configuration Panel.....	271



5.4.2	Timing-Diagramme.....	275
5.4.3	Schnittstellenbelegung.....	277
<b>5.5</b>	<b>USI Dual Channel Generator konfigurieren.....</b>	<b>278</b>
5.5.1	USI Dual Channel Generator Configuration Panel.....	278
5.5.2	Bedeutung des Strings der Einstellzeilen TX_DATA 1 ... TX_DATA 4.....	289
5.5.3	Timing-Diagramme.....	294
5.5.4	Schnittstellenbelegung.....	295
<b>5.6</b>	<b>Generatorsignale.....</b>	<b>297</b>
5.6.1	Sine.....	297
5.6.2	Stereo Sine.....	300
5.6.3	Multisine.....	305
5.6.4	Sine Burst.....	307
5.6.5	Sine <sup>2</sup> Burst.....	310
5.6.6	Mod Dist.....	312
5.6.7	DFD.....	315
5.6.8	DIM.....	317
5.6.9	Random.....	319
5.6.10	Arbitrary.....	326
5.6.11	Play.....	328
5.6.12	Play+Anlr.....	335
5.6.13	Polarity.....	342
5.6.14	Modulation.....	343
5.6.15	DC (Gleichspannung).....	344
5.6.16	Square.....	345
5.6.17	Chirp.....	347
<b>5.7</b>	<b>Amplitudenvariation.....</b>	<b>350</b>
<b>5.8</b>	<b>Equalization.....</b>	<b>351</b>
<b>5.9</b>	<b>Protokoll Generator.....</b>	<b>352</b>
5.9.1	Übergeordnete Einstellungen.....	352
5.9.2	Bytes als Zahlenwert einstellen.....	354
5.9.3	Bytes im Fernsteuerbetrieb einstellen.....	355
5.9.4	Parameter im Klartext anzeigen und einstellen .....	356
<b>5.10</b>	<b>Sweeps.....</b>	<b>358</b>

5.10.1	Aktivieren bzw. Deaktivieren des Sweep-Systems.....	360
5.10.2	Eindimensionaler Sweep.....	361
5.10.3	Zweidimensionaler Sweep.....	362
5.10.4	Automatischer Sweep.....	364
5.10.5	Linearer und logarithmischer Sweep.....	367
5.10.6	Listen-Sweep.....	370
5.10.7	Verhalten nach Sweep-Ende.....	372
5.10.8	Sweep-Geschwindigkeit.....	373
<b>5.11</b>	<b>Wahl des Analyzers.....</b>	<b>377</b>
5.11.1	Analyzer Configuration Panel.....	377
<b>5.12</b>	<b>Analog Analyzer konfigurieren.....</b>	<b>379</b>
5.12.1	Analog Analyzer Config Panel.....	379
<b>5.13</b>	<b>Analogen Multi-Kanal Analyzer konfigurieren.....</b>	<b>389</b>
5.13.1	Multi-Kanal Analyzer Configuration Panel.....	389
<b>5.14</b>	<b>Digital Analyzer konfigurieren.....</b>	<b>398</b>
5.14.1	Digital Analyzer Configuration Panel.....	398
<b>5.15</b>	<b>I<sup>2</sup>S Analyzer konfigurieren.....</b>	<b>406</b>
5.15.1	I <sup>2</sup> S Analyzer Configuration Panel.....	406
5.15.2	Timing-Diagramme.....	410
5.15.3	Schnittstellenbelegung.....	411
<b>5.16</b>	<b>USI Dual Channel Analyzer konfigurieren.....</b>	<b>413</b>
5.16.1	USI Dual Channel Analyzer Configuration Panel.....	413
5.16.2	Timing-Diagramme.....	425
5.16.3	Schnittstellenbelegung.....	426
<b>5.17</b>	<b>USI 8 Channel Analyzer konfigurieren.....</b>	<b>428</b>
5.17.1	USI 8 Channel Analyzer Configuration Panel.....	428
5.17.2	Timing-Diagramme.....	439
5.17.3	Schnittstellenbelegung.....	440
<b>5.18</b>	<b>Dig Bitstream Analyzer konfigurieren.....</b>	<b>440</b>
5.18.1	Dig Bitstream Analyzer Configuration Panel.....	440
5.18.2	Timing-Diagramme.....	448
5.18.3	Schnittstellenbelegung Analyzer.....	449
<b>5.19</b>	<b>Messungen starten.....</b>	<b>451</b>

5.19.1	Überblick über das Mess-System.....	451
5.19.2	Ein- und Ausschalten von Messarten.....	452
5.19.3	Zustände des Mess-Systems.....	453
<b>5.20</b>	<b>Startbedingungen.....</b>	<b>457</b>
<b>5.21</b>	<b>Startbedingung einstellen.....</b>	<b>458</b>
<b>5.22</b>	<b>Zeitgesteuerte Messwertaufzeichnung.....</b>	<b>464</b>
<b>5.23</b>	<b>Externe Sweeps und pegelgesteuerte Messwertriggerung.....</b>	<b>465</b>
<b>5.24</b>	<b>Sweep-Möglichkeiten.....</b>	<b>468</b>
5.24.1	Überblick über die Sweep-Möglichkeiten.....	469
5.24.2	Ein- und Ausschalten von Sweeps.....	469
5.24.3	Zustände des Sweep-Systems.....	470
5.24.4	Mehrere Sweep-Kurven in einem Diagramm.....	476
<b>5.25</b>	<b>Pegelmessungen.....</b>	<b>476</b>
5.25.1	Filtereinstellungen.....	477
5.25.2	Effektivwertmessung (RMS) breitbandig.....	480
5.25.3	Effektivwertmessung (RMS) selektiv.....	483
5.25.4	Rub & Buzz-Messung.....	493
5.25.5	Peak-Messung.....	498
5.25.6	Quasipeak-Messung.....	500
5.25.7	Gleichspannungsmessung.....	501
<b>5.26</b>	<b>Rauschabstandsmessungen.....</b>	<b>501</b>
5.26.1	Messfunktion Signal to Noise.....	503
5.26.2	Signal to Noise-Sequenz bei Pegelmessungen.....	507
<b>5.27</b>	<b>Verzerrungsmessungen.....</b>	<b>507</b>
5.27.1	Allgemeine Einstellungen.....	509
5.27.2	THD.....	512
5.27.3	THD+N & SINAD.....	517
5.27.4	MOD DIST.....	525
5.27.5	DFD.....	526
5.27.6	DIM (Dynamischer Intermodulationsfaktor).....	529
<b>5.28</b>	<b>Polaritätsmessung.....</b>	<b>531</b>
<b>5.29</b>	<b>Frequenzbandanalyse.....</b>	<b>532</b>
5.29.1	N-tel-Oktav-Analyse.....	532

<b>5.30</b>	<b>FFT-Analyse.....</b>	<b>539</b>
5.30.1	Größe der FFT.....	540
5.30.2	Window-Funktion.....	540
5.30.3	Post-FFT.....	542
5.30.4	Messfunktion FFT.....	543
<b>5.31</b>	<b>Rauschspannungsdichte.....</b>	<b>554</b>
<b>5.32</b>	<b>Transferfunktion und Kohärenzmessung.....</b>	<b>555</b>
<b>5.33</b>	<b>Sprachqualitätsmessungen (PESQ).....</b>	<b>559</b>
5.33.1	PESQ-Wert und MOS-Wert .....	560
5.33.2	Elektrische PESQ-Messungen .....	561
5.33.3	Akustische PESQ-Messungen .....	562
5.33.4	Grafiken bei PESQ.....	563
5.33.5	Messfunktion PESQ.....	564
<b>5.34</b>	<b>Audio-Qualitätsmessungen (PEAQ).....</b>	<b>570</b>
5.34.1	DI-Wert und ODG-Wert.....	572
5.34.2	PEAQ-Messungen.....	572
5.34.3	Grafiken bei PEAQ.....	573
5.34.4	Messfunktion PEAQ.....	574
<b>5.35</b>	<b>Objektive Hörqualitätsmessungen (POLQA).....</b>	<b>578</b>
5.35.1	Elektrische POLQA-Messungen .....	580
5.35.2	Akustische POLQA-Messungen .....	581
5.35.3	Messfunktion POLQA.....	582
<b>5.36</b>	<b>Chirp Based Messung.....</b>	<b>589</b>
5.36.1	Einstellungen.....	590
5.36.2	Datenpuffer.....	594
<b>5.37</b>	<b>Analyse im Zeitbereich.....</b>	<b>597</b>
5.37.1	Waveform-Monitor.....	597
5.37.2	Laufzeitmessung.....	605
<b>5.38</b>	<b>Offline-Analyse Record.....</b>	<b>608</b>
5.38.1	Anwendungsfälle.....	609
5.38.2	Aufzeichnungsformat.....	610
5.38.3	Monitoring der Aufzeichnung.....	611
5.38.4	Aufzeichnungsmodi der Record-Funktion.....	612

5.38.5	Bedienung der Record-Funktion.....	612
5.38.6	Erzeugung von WAV-Dateien für externe Sweeps.....	618
<b>5.39</b>	<b>Infraschall-Messungen.....</b>	<b>619</b>
5.39.1	Infraschall-Signale.....	619
5.39.2	Infraschall-Analyse.....	620
<b>5.40</b>	<b>Protokoll-Analyse.....</b>	<b>622</b>
5.40.1	Aktivieren und Konfigurieren der Protokoll-Analyse.....	623
5.40.2	Anzeige der Channel-Status-Informationen.....	625
5.40.3	Anzeige der Error-Flags.....	626
<b>5.41</b>	<b>Frequenz-, Phase- und Gruppenlaufzeitmessung.....</b>	<b>627</b>
<b>5.42</b>	<b>Input-Monitor.....</b>	<b>632</b>
<b>5.43</b>	<b>Level-Monitor.....</b>	<b>633</b>
<b>5.44</b>	<b>Second Monitor.....</b>	<b>635</b>
<b>5.45</b>	<b>Settling-Verfahren.....</b>	<b>635</b>
5.45.1	Anwendungsbereiche.....	635
5.45.2	Settling-Algorithmen.....	637
5.45.3	Settling der Messfunktion.....	638
5.45.4	Settling der Frequenzmessung.....	640
5.45.5	Settling der Phasenmessung.....	642
5.45.6	Settling der Startbedingung.....	644
5.45.7	Beispiele für Settling .....	647
<b>5.46</b>	<b>Filter.....</b>	<b>648</b>
5.46.1	Analyzer Pre-Filter.....	648
5.46.2	Analyzer Function-Filter.....	648
5.46.3	Generatorfilter.....	649
5.46.4	Filter-Tabelle.....	649
<b>5.47</b>	<b>Frei definierbare Filter.....</b>	<b>651</b>
5.47.1	Filter 01 ... 09.....	651
5.47.2	Tiefpass und Hochpass.....	652
5.47.3	Bandpass und Bandsperre.....	653
5.47.4	Notch, Terz- und Oktavfilter.....	654
5.47.5	Datei-definiertes Filter.....	656
5.47.6	Gemeinsame Parameter aller Filter.....	658

5.47.7	Einschwingzeit der Filter.....	658
<b>5.48</b>	<b>Bewertungsfilter.....</b>	<b>659</b>
<b>5.49</b>	<b>Hoch- und Tiefpässe.....</b>	<b>665</b>
<b>5.50</b>	<b>Auxiliaries-Panel.....</b>	<b>666</b>
<b>5.51</b>	<b>Switcher Panel.....</b>	<b>675</b>
5.51.1	Switcher mit dem R&S UPV verbinden.....	675
5.51.2	Default-Einstellung.....	678
5.51.3	Bedienung.....	678
<b>5.52</b>	<b>Config Panel.....</b>	<b>681</b>
<b>5.53</b>	<b>Kurven-, Spektrum- und Balkendarstellung.....</b>	<b>687</b>
5.53.1	Grafische Darstellung, Erklärung der Elemente.....	688
5.53.2	Aufruf.....	694
5.53.3	Einstellzeilen des Bedienpanels.....	696
5.53.4	Softkeymenü.....	753
5.53.5	Einzeldurchlauf.....	758
5.53.6	Kurvenschar.....	759
5.53.7	Interpolation auf die gemeinsame X-Achse.....	762
<b>5.54</b>	<b>Messwert-Liste.....</b>	<b>762</b>
5.54.1	Grafische Darstellung, Erklärung der Elemente.....	763
5.54.2	Aufruf.....	765
5.54.3	Einstellzeilen des Bedienpanels.....	765
5.54.4	Softkeymenü.....	768
<b>5.55</b>	<b>Numerisches Anzeigefeld.....</b>	<b>769</b>
5.55.1	Grafische Darstellung, Erklärung der Elemente.....	769
5.55.2	Aufruf.....	772
5.55.3	Einstellzeilen des Bedienpanels.....	772
5.55.4	Softkeymenü.....	772
<b>5.56</b>	<b>Kombi-Anzeige.....</b>	<b>772</b>
5.56.1	Grafische Darstellung, Erklärung der Elemente.....	773
5.56.2	Aufruf.....	775
5.56.3	Einstellzeilen des Bedienpanels.....	777
5.56.4	Softkeymenü.....	791
<b>5.57</b>	<b>Grenzwertüberwachung.....</b>	<b>792</b>

5.57.1	Kurven- und Balkendarstellungen.....	792
5.57.2	Messergebnisse.....	796
<b>5.58</b>	<b>Messwertreihen.....</b>	<b>797</b>
<b>5.59</b>	<b>Speichern.....</b>	<b>797</b>
5.59.1	Trace-Dateien.....	797
5.59.2	Equalization-Dateien.....	798
5.59.3	Sweeplisten.....	799
5.59.4	Grenzwert-Dateien.....	799
<b>5.60</b>	<b>Laden.....</b>	<b>800</b>
5.60.1	Trace-Dateien.....	800
5.60.2	Equalization-Dateien.....	808
5.60.3	Sweeplisten.....	808
5.60.4	Grenzwert-Dateien.....	809
<b>5.61</b>	<b>Format.....</b>	<b>809</b>
5.61.1	Trace-Dateien.....	809
5.61.2	Equalization-Dateien.....	813
5.61.3	Sweeplisten.....	815
5.61.4	Grenzwert-Dateien.....	816
<b>5.62</b>	<b>Editieren.....</b>	<b>817</b>
<b>5.63</b>	<b>Exportieren.....</b>	<b>823</b>
<b>5.64</b>	<b>Laden und Abspeichern.....</b>	<b>826</b>
<b>5.65</b>	<b>Laden bzw. Speichern von Geräte- und Gesamteinstellungen.....</b>	<b>827</b>
5.65.1	Speichern von Setups.....	827
5.65.2	Laden von Setups.....	827
<b>5.66</b>	<b>Ausdrucken bzw. Speichern.....</b>	<b>827</b>
5.66.1	Ausdrucken bzw. Speichern des Bildschirms.....	827
5.66.2	Ausdrucken bzw. Speichern konfigurieren.....	828
5.66.3	Ausdruck bzw. Speichern starten.....	828
5.66.4	Grafik-Eigenschaften.....	829
<b>6</b>	<b>Fernsteuerung – Grundlagen.....</b>	<b>836</b>
<b>6.1</b>	<b>Fernsteuerung – Grundlagen.....</b>	<b>836</b>
6.1.1	Einleitung - Fernsteuerung Grundlagen.....	836
<b>6.2</b>	<b>Kurzanleitung.....</b>	<b>837</b>

6.2.1	IEC Bus.....	837
<b>6.3</b>	<b>Umstellen auf Fernsteuerung.....</b>	<b>838</b>
6.3.1	Fernsteuerung über IEC-Bus .....	839
6.3.2	Fernsteuerung über die LAN-Schnittstelle.....	839
6.3.3	Fernsteuerung über die USB-Device-Schnittstelle.....	844
<b>6.4</b>	<b>Nachrichten.....</b>	<b>846</b>
6.4.1	Schnittstellennachrichten.....	846
6.4.2	Gerätenachrichten.....	847
<b>6.5</b>	<b>SCPI-Befehlsaufbau und -syntax.....</b>	<b>848</b>
6.5.1	Aufbau einer Befehlszeile.....	851
6.5.2	Antworten auf Abfragebefehle.....	851
6.5.3	Parameter.....	852
6.5.4	Übersicht der Syntaxelemente.....	854
<b>6.6</b>	<b>Gerätemodell und Befehlsbearbeitung.....</b>	<b>854</b>
6.6.1	Eingabeeinheit.....	855
6.6.2	Befehlserkennung.....	855
6.6.3	Datenbasis und Gerätehardware.....	856
6.6.4	Befehlsreihenfolge.....	856
6.6.5	Status-Reporting-System.....	858
6.6.6	Ausgabeeinheit.....	858
6.6.7	Messung oder Sweep auslösen.....	858
6.6.8	Befehlsynchronisation.....	858
<b>6.7</b>	<b>Befehlsaufzeichnung.....</b>	<b>860</b>
6.7.1	Aufzeichnung starten.....	860
6.7.2	Befehle aufzeichnen.....	861
6.7.3	Befehle editieren.....	861
<b>6.8</b>	<b>Status Reporting System.....</b>	<b>862</b>
6.8.1	Aufbau eines SCPI-Statusregisters.....	862
6.8.2	Übersicht der Statusregister.....	865
6.8.3	Status Byte (STB) und Service-Request-Enable-Register (SRE).....	866
6.8.4	IST-Flag und Parallel-Poll-Enable-Register (PPE).....	867
6.8.5	STATus:EVENT-Register (ESR).....	867
6.8.6	STATus:OPERation-Register.....	868



6.8.7	STATus:QUEStionable Register.....	870
6.8.8	STATus:QUEStionable:UNDErRange-Register.....	872
6.8.9	STATus:QUEStionable:OVerRange-Register.....	872
6.8.10	STATus:QUEStionable:MEASuring-Register.....	873
6.8.11	STATus:XQUEStionable-Register.....	874
6.8.12	Einsatz des Status-Reporting-Systems.....	876
6.8.13	Initialisieren des Status-Reporting-Systems.....	879
<b>7</b>	<b>Fernsteuerung - Befehle.....</b>	<b>881</b>
<b>7.1</b>	<b>Notation der Befehle.....</b>	<b>882</b>
<b>7.2</b>	<b>Common Commands.....</b>	<b>885</b>
<b>7.3</b>	<b>Auswahl und Konfiguration der Generatoren.....</b>	<b>889</b>
7.3.1	Generator wählen.....	889
7.3.2	Generatoren konfigurieren.....	890
7.3.3	Generatorsignale.....	901
7.3.4	Amplitudenvariation.....	918
7.3.5	Digitaler Audio Protocol Generator.....	919
7.3.6	Sweeps.....	921
7.3.7	Schnellabschaltung der Ausgänge.....	925
<b>7.4</b>	<b>Auswahl und Konfiguration der Analysatoren.....</b>	<b>925</b>
7.4.1	Analysator wählen.....	925
7.4.2	Analog Analyzer konfigurieren.....	926
7.4.3	Analogen Multi-Kanal Analyzer konfigurieren.....	927
7.4.4	Digital Analyzer konfigurieren.....	931
7.4.5	I <sup>2</sup> S Analyzer konfigurieren.....	933
7.4.6	USI Dual und USI 8 Channel Analyzer konfigurieren.....	934
7.4.7	Dig Bitstream Analyzer konfigurieren.....	939
<b>7.5</b>	<b>Triggern und Auslesen von Messergebnissen.....</b>	<b>941</b>
7.5.1	Messungen starten.....	941
7.5.2	Startbedingungen.....	944
7.5.3	Externe Sweeps und pegelgesteuerte Messwerttriggerung.....	946
7.5.4	Auslesen der Messergebnisse.....	947
7.5.5	Auslesen von Trace-Datensätzen.....	949
7.5.6	Auslesen von Multikanal-Datensätzen.....	961

7.5.7	Auslesen von Protokolldaten.....	963
7.5.8	Auslesen von Protokollfehlern.....	964
<b>7.6</b>	<b>Sweep-Möglichkeiten.....</b>	<b>965</b>
<b>7.7</b>	<b>Auswahl der Messung und des Messmodus.....</b>	<b>965</b>
<b>7.8</b>	<b>Pegelmessungen.....</b>	<b>968</b>
7.8.1	Filtereinstellungen.....	968
7.8.2	Effektivwertmessung (RMS und RMS Selective).....	969
7.8.3	Rub & Buzz-Messung.....	971
7.8.4	Peak Messung.....	971
7.8.5	Gleichspannungsmessung.....	972
<b>7.9</b>	<b>Rauschabstandsmessungen.....</b>	<b>972</b>
7.9.1	Messfunktion Signal to Noise.....	972
7.9.2	Signal to Noise-Sequenz bei Pegelmessungen.....	972
<b>7.10</b>	<b>Verzerrungsmessungen.....</b>	<b>973</b>
7.10.1	Allgemeine Einstellungen.....	973
7.10.2	THD.....	974
7.10.3	THD+N / SINAD.....	975
7.10.4	MOD DIST.....	976
7.10.5	DFD.....	976
7.10.6	DIM (Dynamischer Intermodulationsfaktor).....	976
<b>7.11</b>	<b>Polaritätsmessung.....</b>	<b>976</b>
<b>7.12</b>	<b>Frequenzbandanalyse.....</b>	<b>976</b>
7.12.1	N-tel-Oktav-Analyse.....	976
<b>7.13</b>	<b>FFT-Analyse.....</b>	<b>977</b>
<b>7.14</b>	<b>Sprachqualitätsmessungen (PESQ).....</b>	<b>980</b>
<b>7.15</b>	<b>Audio-Qualitätsmessungen (PEAQ).....</b>	<b>982</b>
<b>7.16</b>	<b>Objektive Hörqualitätsmessungen (POLQA).....</b>	<b>983</b>
<b>7.17</b>	<b>Chirp Based Measurement.....</b>	<b>986</b>
<b>7.18</b>	<b>Analyse im Zeitbereich.....</b>	<b>989</b>
<b>7.19</b>	<b>Offline Analyse.....</b>	<b>990</b>
<b>7.20</b>	<b>Protokoll-Analyse.....</b>	<b>992</b>
<b>7.21</b>	<b>Frequenz-, Phase- und Gruppenlaufzeitmessung.....</b>	<b>993</b>
<b>7.22</b>	<b>Input, Second und Level Monitor.....</b>	<b>993</b>

7.23	<b>Settling-Verfahren</b> .....	994
7.24	<b>Filter</b> .....	995
7.25	<b>Auxiliaries Panel</b> .....	1000
7.26	<b>Switcher Panel</b> .....	1003
7.27	<b>Kurven-, Spektrum- und Balkendarstellung</b> .....	1005
7.27.1	Grafische Darstellung.....	1005
7.28	<b>Kombi-Anzeige</b> .....	1035
7.28.1	Einstellungen der Messwertanzeige .....	1035
7.29	<b>Generierung von Protokolldaten</b> .....	1045
7.30	<b>Softkey-Befehle der grafischen Darstellung</b> .....	1045
7.31	<b>Transfer von Trace-Daten</b> .....	1059
7.32	<b>Frei definierbare Daten-Puffer</b> .....	1061
7.33	<b>Hardcopy</b> .....	1064
7.34	<b>MMEMory Subsystem</b> .....	1066
7.34.1	Konventionen bei der Namensgebung von Dateien .....	1066
7.34.2	Laden und Speichern von Setups.....	1067
7.34.3	Allgemeine MMEMory-Befehle.....	1068
7.35	<b>STATus-Subsystem</b> .....	1070
7.36	<b>SYSTem-Subsystem</b> .....	1080
7.36.1	Fernsteuerungsbefehle.....	1080
<b>8</b>	<b>Wartung und Geräteschnittstellen</b> .....	<b>1085</b>
8.1	<b>Einleitung - Wartung und Schnittstellen</b> .....	<b>1085</b>
8.2	<b>Wartung</b> .....	<b>1085</b>
8.3	<b>Austausch der Netzsicherung</b> .....	<b>1086</b>
8.4	<b>Geräteschnittstellen</b> .....	<b>1086</b>
8.4.1	IEC-Bus-Schnittstelle (IEC 625 / IEEE 488).....	1086
8.4.2	Ethernet-Schnittstelle (LAN).....	1089
8.4.3	RS-232 Schnittstelle (COM).....	1092
8.4.4	USB-Device-Anschluss.....	1095
8.4.5	Druckeranschluss (LPT).....	1096
8.4.6	Monitoranschluss (MONITOR).....	1098

8.4.7	Monitoranschluss (DVI-D).....	1098
	<b>Liste der Befehle.....</b>	<b>1100</b>
	<b>Index.....</b>	<b>1127</b>



# 1 Einleitung

Der R&S UPV ist ein Audioanalyzer, der durch seinen großen Funktionsumfang für analoge und digitale Messungen einen festen Platz in allen Anwendungen der Audio-messtechnik hat. Messgenauigkeit und -dynamik an den Grenzen des Machbaren, kombiniert mit einzigartigen Messmöglichkeiten, prädestinieren das Gerät vor allem für Aufgaben in Forschung, Entwicklung und Qualitätssicherung.

## 1.1 Hauptmerkmale

- Für alle Schnittstellen geeignet (analog, digital und kombiniert)
- Mehrere Messfunktionen gleichzeitig darstellbar
- Bis zu 400 kHz Abtastrate
- Frei programmierbare Filter für Analysator und Generator
- Kompaktgerät mit integriertem PC
- Slots für künftige Optionen

## 1.2 Für Ihre Sicherheit

Der R&S UPV ist für eine Anwendung im industriellen und behördlichen Umfeld vorgesehen. Verwenden Sie den R&S UPV nur für den bestimmungsgemäßen, in der Benutzerdokumentation angegebenen Gebrauch. Beachten Sie die im Datenblatt spezifizierten Betriebsbedingungen und Leistungsgrenzen.

Die Produktdokumentation hilft Ihnen, den R&S UPV sicher und effizient einzusetzen. Bewahren Sie die Produktdokumentation gut auf und geben Sie diese an nachfolgende Benutzer weiter. Die Sicherheitshinweise sind Bestandteil der Produktdokumentation. Sie warnen vor potentiellen Gefahren und geben Hinweise, wie durch gefährliche Situationen verursachte Personen- oder Sachschäden vermieden werden können.

Die Sicherheitshinweise werden wie folgt bereitgestellt:

- In den "Grundlegenden Sicherheitshinweisen" sind sicherheitsrelevante Fragen nach Themengebieten gruppiert. Ein Thema ist zum Beispiel elektrische Sicherheit. Die "Grundlegenden Sicherheitshinweise" werden zusammen mit dem R&S UPV in gedruckter Form geliefert.
- In der gesamten Produktdokumentation sind Sicherheitshinweise enthalten, soweit für Inbetriebnahme oder Betrieb erforderlich.

Lesen Sie die Sicherheitshinweise immer sorgfältig durch. Halten Sie sich unbedingt an alle Anweisungen. Gehen Sie keine Risiken ein und unterschätzen Sie nicht das Gefahrenpotential scheinbar unbedeutender Details, wie zum Beispiel eines beschädigten Netzkabels.

## 1.3 Übersicht über die Kundendokumentation

Die Kundendokumentation für den R&S UPV besteht aus den folgenden Handbüchern und Dokumenten, die Ihnen wie folgt bereitgestellt werden:

### Im Lieferumfang

- **Kompakthandbuch und allgemeine Sicherheitshinweise**  
Das Kompakthandbuch und die allgemeinen Sicherheitshinweise werden in gedruckter Form mit dem Gerät geliefert.  
Im Kompakthandbuch finden Sie Informationen über die Inbetriebnahme des Gerätes und die grundsätzlichen Bedienschritte und Bedienelemente.
- **Bedienhandbuch** für das Grundgerät und die Optionen  
Das Bedienhandbuch steht in Form einer kontextsensitiven Hilfe am Gerät bereit. Das Bedienhandbuch enthält zusätzlich zu den Kapiteln des Kompakthandbuches die Beschreibung aller Gerätefunktionen und der Fernsteuerung des Gerätes. Zudem enthält es Hinweise für die vorbeugende Wartung des R&S UPV und für das Feststellen von Fehlern anhand der vom Gerät ausgegebenen Warnungen und Fehlermeldungen.

### Als Download im Internet unter der jeweiligen Download-Rubrik auf der Geräte-seite

- **Kompakthandbuch**  
Zusätzlich zur Bereitstellung als gedrucktes Handbuch wird das Kompakthandbuch im Internet als Download (PDF-Format) angeboten.
- **Bedienhandbuch** für das Grundgerät und die Optionen  
Zusätzlich zur Bereitstellung als Gerätehilfe wird das Bedienhandbuch im Internet als Download (PDF-Format) und als Online-Version (HTML-Format) angeboten.
- **Instrument Security Procedures**  
Das Instrument Security Procedures-Handbuch beschreibt den Einsatz des R&S UPV in abgesicherter Umgebung.
- **Datenblatt und Broschüre**  
Das Datenblatt und die Broschüre informieren über die technischen Daten und die Einsatzgebiete des R&S UPV.
- **Release Notes und Open Source Acknowledgment**  
Die Release Notes und das Open Source Acknowledgment werden gemeinsam mit der aktuellen Firmware bereitgestellt.  
Die Release Notes beschreiben die Installation der Firmware, neue und verbesserte Funktionen, gelöste Probleme, und Last Minute-Änderungen zur Dokumentation. Die entsprechende Firmware-Version ist auf dem Titelblatt der Release Notes ersichtlich.  
Das Open Source Acknowledgment listet die verwendeten Open Source Software Pakete und deren Lizenzen auf. Das Acknowledgment kann zusätzlich am Gerät aufgerufen werden.
- **Application Notes**  
Die Application Notes beschreiben eine Vielzahl von Anwendungen des R&S UPV.

Link zur Geräteseite im Internet: [www.rohde-schwarz.com/product/upv.html](http://www.rohde-schwarz.com/product/upv.html).

**Als Download für registrierte Kunden in GLORIS, dem Global Rohde & Schwarz Information System.**

- **Servicehandbuch**

Das Servicehandbuch enthält alle notwendigen Informationen, um die Datenhaltigkeit des Gerätes und seiner Optionen zu überprüfen, den R&S UPV durch Austausch von Baugruppen instandzuhalten sowie durch den Einbau von Optionen seine Funktionalität zu erweitern.

Link zu GLORIS: [gloris.rohde-schwarz.com](http://gloris.rohde-schwarz.com).



## 2 Inbetriebnahme

Der Audio Analyzer R&S UPV ist in zwei Modellvarianten verfügbar. Das Standardmodell R&S UPV und ein speziell auf den Systemeinsatz zugeschnittenes Modell R&S UPV66, das ohne Display, ohne Frontplattenbedienelemente und ohne CD/DVD-Laufwerk angeboten wird. Mit Ausnahme der Bedienung über die Frontplatte ist die Variante R&S UPV66 mit dem Standardmodell weitestgehend funktionsgleich. Beide Geräte werden daher in dieser Beschreibung parallel abgehandelt, auf die wenigen Unterschiede wird an den jeweiligen Stellen hingewiesen.

Dieses Kapitel beschreibt die Bedienelemente und Anschlüsse des Audio Analyzers R&S UPV anhand der Front- und Rückansicht und zeigt, wie das Gerät in Betrieb genommen wird. Es beschreibt den Anschluss externer Geräte wie Drucker, Tastatur, Maus und Monitor. Die technischen Daten der Schnittstellen können dem Datenblatt entnommen werden.

Die Einführung in [Kapitel 3.1, "Einleitung - Getting Started"](#), auf Seite 99 gibt einen Überblick über die Funktionen und das Bedienkonzept des Audio Analyzers. Eine genaue Beschreibung der Bedienung sowie eine Übersicht der Menüs folgt in [Kapitel 4.1, "Einleitung - Manuelle Bedienung"](#), auf Seite 143.

Die Gerätehilfe sowie das PDF- und Onlinehandbuch am Internet enthalten das komplette Handbuch mit den weiteren Beschreibungskapiteln. Im Kapitel "Gerätfunktionen" werden die einzelnen Menüs und Funktionen des Gerätes inklusive der zugehörigen Fernsteuerbefehle ausführlich erläutert. Die Grundlagen der Fernsteuerung des Gerätes beschreiben die Kapitel "Fernsteuerung - Grundlagen" und "Fernsteuerung - Befehle". Eine detaillierte Beschreibung der Geräteschnittstellen befindet sich in Kapitel "Wartung und Geräteschnittstellen".



Der Audio Analyzer ist mit dem Betriebssystem Windows ausgestattet. Für die Bedienung sind keine speziellen Kenntnisse des verwendeten Betriebssystems notwendig.

Grundsätzliche PC-Kenntnisse, wie das Wissen darüber, was z.B. eine Datei (File), ein Verzeichnis (Directory), etc. sind, oder wie z.B. Daten mit dem Windows-Explorer® transferiert werden, werden jedoch vorausgesetzt und daher nicht näher erläutert.

Der Audio Analyzer R&S UPV kann über die Bedienelemente an der Frontplatte bedient werden. Es wird jedoch empfohlen - und ist für einige Funktionen erforderlich - das Gerät mit externer Tastatur und Maus zu bedienen. Die Bedienung orientiert sich dabei an den Grundregeln, wie sie bei heutigen Windows-Programmen Verwendung finden. Die Kenntnis dieser Grundregeln wird ebenfalls vorausgesetzt und daher nicht näher erläutert.

Das Modell R&S UPV66 besitzt keine Frontplattentastatur, kein Display und kein CD/DVD-Laufwerk; es kann aber wie das Standardmodell R&S UPV mit Hilfe einer Tastatur bzw. Maus bedient werden, wenn ein externer Bildschirm angeschlossen wird.

---

## 2.1 Erklärung der Frontansicht

Dieser Abschnitt gibt eine Übersicht über die Bedienelemente und Anschlüsse an der Frontplatte des R&S UPV / R&S UPV66



Bild 2-1: Frontansicht R&S UPV



Bild 2-2: Frontansicht R&S UPV66

### 2.1.1 Bildschirm mit Softkeys

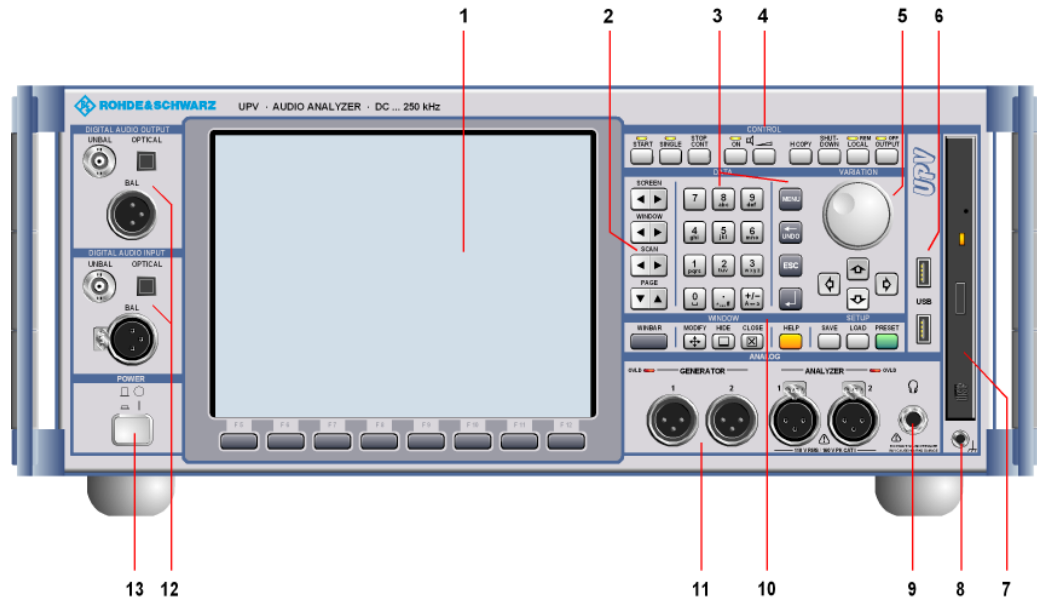
Der große Bildschirm zeigt übersichtlich alle wichtigen Einstellungen und Zustände des Audio Analyzers. Um die Vielzahl der möglichen Panels und Anzeigefenster besser ordnen zu können, stehen quasi 5 Bildschirme, die Screens zur Verfügung.

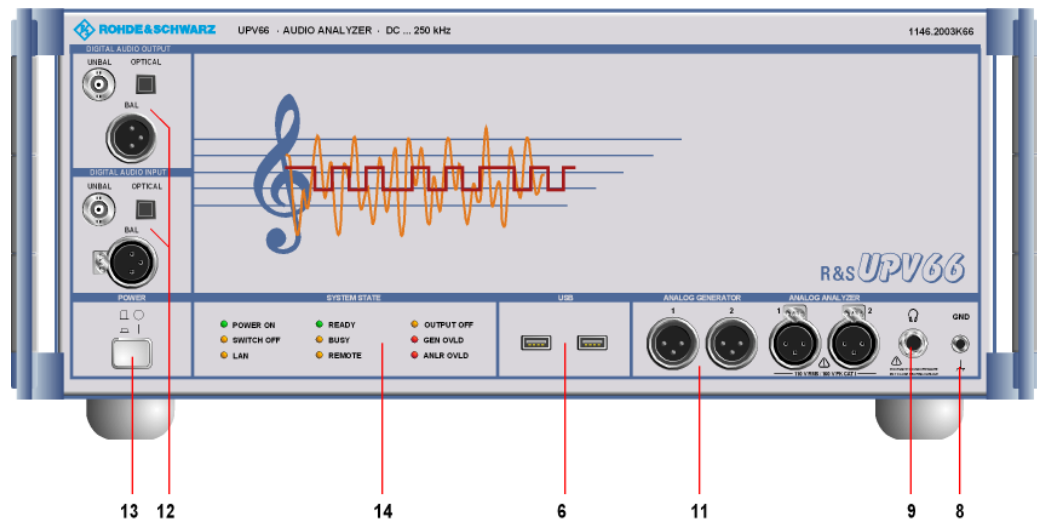
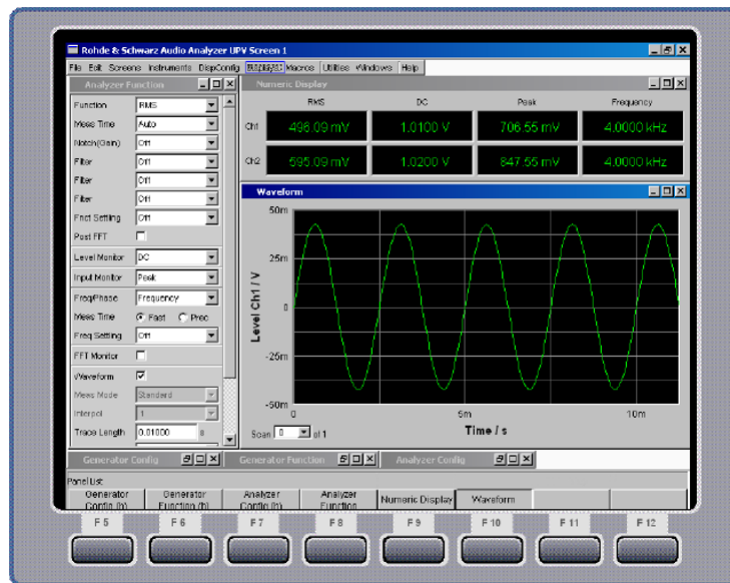

Der **Bildschirm** gliedert sich in die Bereiche

- Menüleiste
- Bedien- und Anzeigebereich
- Leiste **WINBAR** mit Softkey-Beschriftung
- Softkeys

Die **Menüleiste**

- stellt eine Reihe von Pull-Down-Menüs zur Verfügung, über die z.B. Geräteeinstellungen geladen, Panels und Screens ausgewählt oder Hilfe- Funktionen aufgerufen werden können.
- erscheint sobald man die MENÜ-Taste drückt, bzw. wenn man die Maus an den linken Rand des Bildschirms bewegt. Um Platz zu sparen ist sie ansonsten weggeblendet.

Im **Bedien- und Anzeigebereich**

- wird der Audio Analyzer R&S UPV über eine Vielzahl durch den Benutzer wählbarer Panels bedient,
- werden die Messergebnisse in vom Benutzer wählbarer Form numerisch und/oder grafisch angezeigt.

Die **Leiste Softkey/WINBAR** am unteren Bildschirmrand hat zwei Funktionen:

- Im normalen Bedienmodus ist die Softkey-Leiste sichtbar, auf der die in den Auswahl Fenstern der Panels angebotenen Funktionen aufgeführt werden; mit den Softkeys ist damit eine schnelle Auswahl ohne Mausbedienung möglich.
- Nach Drücken der Taste WINBAR erscheint an Stelle der Softkey-Leiste die WINBAR-Leiste mit den Namen aller geöffneten Panels / Grafiken. Mit dem zugehörigen Softkey erhält das jeweilige Panel / Grafiken den Fokus, d.h. es wird bedienbar geschaltet. Gleichzeitig wird wieder auf den normalen Bedienmodus (siehe oben) zurückgeschaltet.

- Mit der Taste WINBAR kann jederzeit zwischen der Softkey-Leiste und der WINBAR-Leiste hin und her geschaltet werden.

#### Die **Softkeys**

- haben ihre Funktion je nach Beschriftung der Softkey- bzw. WINBAR-Leiste. Sie können auch über Funktionstasten der externen Tastatur bedient werden oder durch Anklicken des zugehörigen Buttons.

### 2.1.2 Navigationstasten

Der Tastenblock der **Navigationstasten** besteht aus 4 Kipptasten, die jeweils weiter bzw. zurück schalten:



#### **[SCREEN]**

schaltet zwischen den einzelnen Bildschirmstellungen, den Screens, hin und her.

#### **[WINDOW]**

legt den Fokus der Reihe nach auf alle im sichtbaren Screen geöffneten Panels und schaltet sie damit bedienbar.

#### **[SCAN]**

wechselt bei Grafik-Darstellungen zwischen den einzelnen Kurvenzügen (Scans), um z.B. mit dem Cursor Messwerte aus diesen auszulesen.

#### **[PAGE]**

blättert seitenweise in den Tabellen vor bzw. zurück.

### 2.1.3 Tastenblock zur Dateneingabe



**[0 ... 9]**

Eingabe von Ziffern

**[.]**

Eingabe des Dezimalpunkts

**[+/-]**

Eingabe des Vorzeichens

**abc[]**

Eingabe von Buchstaben für File- und/oder Verzeichnisnamen im Handy-Verfahren im Fileselector, sofern dieser im R&amp;S UPV-Style erscheint.

**[Blank]**

Eingabe eines Leerzeichens

**[\* ... #]**

Eingabe eines Sonderzeichens

**A <---> a**

Wechseln zwischen Groß- und Kleinschreibung

**[MENU]**

Zeigt die Menüleiste auf dem Bildschirm an

**[<--- / UNDO]**

Löscht das Zeichen links vom Cursor

Macht die zuletzt getätigte Aktion rückgängig

**[ESC]**

Schließt das geöffnete Fenster, der alte Wert bzw. Parameter bleibt dabei erhalten

**[ENTER]**

Schließt die Dateneingabe ab, der neue Wert wird übernommen

Bestätigt (OK) und schließt geöffnete Eingabefenster

Die gleiche Funktion wird durch Drücken des Drehrads bewirkt

## 2.1.4 Bedienfeld CONTROL



Im Bedienfeld CONTROL sind die folgenden Bedienfunktionen untergebracht:

- Messungen / Sweeps starten
- Lautsprecher einstellen

- Bildschirminhalt ausdrucken
- Betriebssystem herunterfahren
- Fern- / Handbedienung umschalten
- Ausgänge abschalten

**[START]**

Startet kontinuierliche Messungen bzw. Sweeps (die LED leuchtet), setzt Min- Max-Werte bei Bargraph-Anzeigen, Mittelungen bei Messergebnissen und Limit-Überschreitungen zurück

**[SINGLE]**

Startet eine Einzelmessung bzw. einen einzelnen Sweep (die LED leuchtet während des Ablaufs)

**[STOP / CONT]**

Messung / Sweep wird angehalten bzw. fortgesetzt (Toggle-Funktion)

**[ON]**

Schaltet den Lautsprecher bzw. den angeschlossenen Kopfhörer an und aus (Toggle-Funktion)

**[Lautstärke]**

Öffnet ein Fenster zum Einstellen der Mithörlautstärke

**[H COPY]**

Abhängig von den Einstellungen unter Utilities wird die Ausgabe des Bildschirminhaltes auf den angeschlossenen Drucker gestartet oder es wird der Bildschirminhalt in eine Datei gespeichert

**[SHUTDOWN]**

Speichert die aktuelle Einstellung auf der Festplatte und fährt dann das Windows-Betriebssystem herunter

**[LOCAL]**

Schaltet von Fernsteuerung auf manuelle Bedienung um (die LED leuchtet bei Fernsteuerung)

**[OUTPUT]**

Schaltet alle Ausgänge des Messgeräteeils aus bzw. wieder ein (die LED leuchtet bei abgeschalteten Ausgängen)

## 2.1.5 Bedienfeld VARIATION

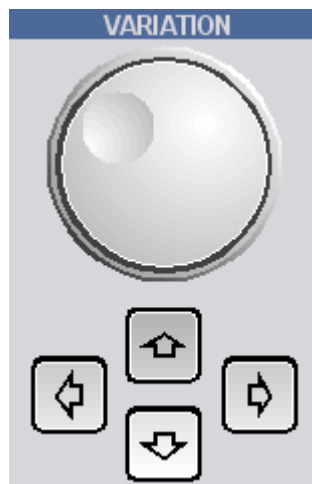

### [Drehrad]

Bewegt den Fokus in den Panels, Auswahlfenstern und in Tabellen

Variiert den Eingabewert an der Cursorposition

Bewegt den aktiven Cursor in den Grafikfenstern

Drücken auf das Drehrad wirkt wie die Enter-Taste

### [Cursor Up / Down]

Bewegen den Fokus in den Panels, Auswahlfenstern und in Tabellen

Variiert den Eingabewert an der Cursorposition

### [Cursor Left / Right]

Bewegen den aktiven Cursor in den Grafikfenstern

Verschiebt die Cursorposition bei Werteingaben

## 2.1.6 USB-Buchsen

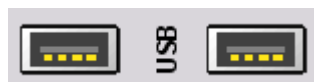

USB-Schnittstellen (Universal Serial Bus) vom Typ A (Host USB) zum:

- Anschließen externer Geräte, wie Maus, Tastatur, Druckern
- Anschließen eines USB-Sticks zum Übertragen von Dateien
- Zwei weitere USB-Schnittstellen vom Typ A befinden sich an der Geräterückseite.

### 2.1.7 CD und DVD-Combo-Laufwerk



Über das eingebaute CD/DVD-Combo-Laufwerk können

- Software-Updates auf den R&S UPV aufgespielt werden
- Ablaufprogramme und Macros installiert werden
- Daten und Geräteeinstellungen von anderen R&S UPVs eingespielt werden
- Daten auf eine CD gespeichert werden

### 2.1.8 Massebuchse



Massebuchse, die mit dem Gerätegehäuse verbunden ist.

### 2.1.9 Kopfhöreranschluss



Anschluss eines Kopfhörers zum Mithören des Analyse- oder Generatorsignals

### 2.1.10 Bedienfeld WINDOW / SETUP

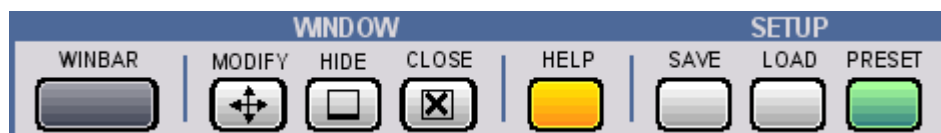

#### [WINBAR]

Mit der Taste **WINBAR** kann jederzeit zwischen der Softkey-Leiste und der WINBAR-Leiste hin und her geschaltet werden:



- Im normalen Bedienmodus ist die Softkey-Leiste sichtbar, auf der die in den Auswahl Fenstern der Panels angebotenen Funktionen aufgeführt werden; mit den Softkeys ist damit eine schnelle Auswahl ohne Mausbedienung möglich.
- Nach Drücken der Taste WINBAR erscheint an Stelle der Softkey-Leiste die WINBAR-Leiste mit den Namen aller geöffneten Panels oder Grafikfenster. Mit dem zugehörigen Softkey erhält das jeweilige Panel oder Grafikfenster den Fokus, d.h. es wird bedienbar geschaltet. Gleichzeitig wird wieder auf den normalen Bedienmodus (siehe oben) zurückgeschaltet.

**[MODIFY]**

Öffnet auf der Softkey-Leiste eine Auswahl von Funktionen, mit denen das bedienbare Panel bzw. Grafikfenster mittels Drehrad verschoben und in der Größe verändert werden kann

**[HIDE]**

Minimiert (versteckt) das bedienbare Panel bzw. Grafikfenster

**[CLOSE]**

Schließt das bedienbare Panel bzw. Grafikfenster

**[HELP]**

Anzeige eines kontextsensitiven Hilfetextes

**[SAVE]**

Öffnet ein Fenster zum Abspeichern von Geräteeinstellungen

**[LOAD]**

Öffnet ein Fenster zum Laden vordefinierter Geräteeinstellungen

**[PRESET]**

lädt die **Werkseinstellung** des Gerätes oder führt einen **Master PRESET** aus.

- Werkseinstellung:  
Ein kurzer Tastendruck führt zur Sicherheitsanfrage "Do you want to preset the UPV?". Wird diese Frage mit "Yes" beantwortet, erfolgt sofort die Werkseinstellung.
- Master PRESET:  
Mit dem Master PRESET gelangt man aus einer ungeeigneten Bildschirm- und Monitor-Konfiguration auf einfache Weise wieder zu einem bedienbaren Gerät: Gerät aus- und wieder einschalten. Während des Softwarestarts leuchtet die OUTPUT Off-LED gelb auf. Sobald diese LED gelb leuchtet, die PRESET-Taste kurz drücken. Zur Bestätigung blinkt die LED. Innerhalb der nächsten 5 Sekunden nochmals die PRESET-Taste kurz drücken. Der Master PRESET wird nun ausgeführt und erzwingt die Umschaltung auf den internen Monitor mit einer Bildschirmauflösung von 800 x 600 Bildpunkten, sowie die Werkseinstellung.

### 2.1.11 Analoge Audio-Schnittstellen

Ausgangs- und Eingangsbuchsen der analogen Generatoren bzw. Analytoren

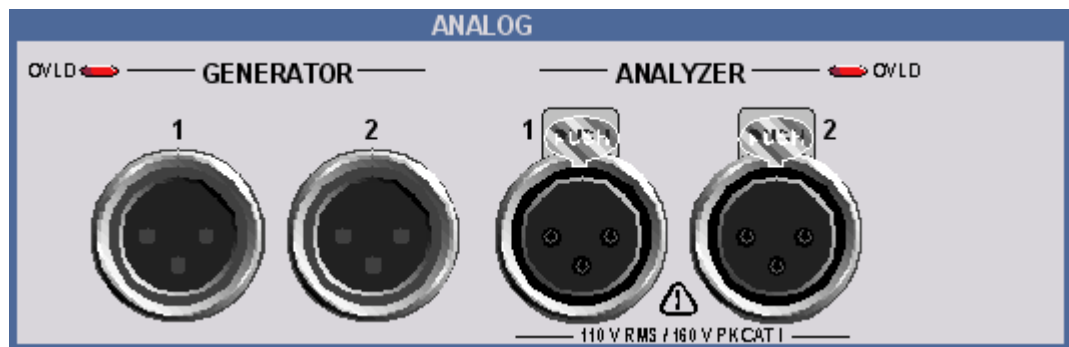

### ACHTUNG

#### Mögliche Geräteschäden durch falsche Eingangsspannungen

Das Gerät entspricht der Messkategorie I; die Eingangsspannung an den Buchsen der analogen Analysatoren darf 110 V (effektiv, Sinus) bzw. 160 V (Spitzenwert) nicht überschreiten.

Das Gerät darf nicht in den Messkategorien II, III und IV verwendet werden.

Erläuterung: Messstromkreise entsprechend Punkt 6.7.4 EN61010-1: Die Messkategorie I ist für Messungen an Stromkreisen, die nicht mit dem Starkstromnetz verbunden sind, vorgesehen.

Bedeutung der LEDs: Generator OVLD: Der Generator ist überlastet. Analyzer OVLD: Die niederohmigen Eingangswiderstände (300 Ohm oder 600 Ohm) sind überlastet und wurden abgeschaltet.

Bei unzulässig hoher Fremdeinspeisung in den Generator kann die Endstufe beschädigt werden. Bei unzulässig hoher Eingangsspannung aus einer niederohmigen Quelle in den Analysator kann die Eingangsstufe beschädigt werden.

### 2.1.12 Digitale Audio-Schnittstellen

Ein- und Ausgänge für den Anschluss von digitalen Consumergeräten und professionellem Studioequipment.

Erfordert die Option R&S UPV-B2 (Digitale Audioschnittstellen)



**[UNBAL]**  
BNC-Buchsen

**[OPTICAL]**  
optische Schnittstelle gemäß EIAJ CP-340, System TOSLINK

**[BAL]**  
XLR-Buchse bzw. -Stecker

### 2.1.13 Netzschalter

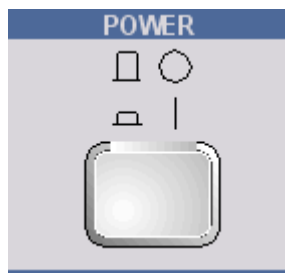

Der Ein-/Ausschalter schaltet den R&S UPV ein und startet den Boot- Prozess. Beim Ausschalten wird der R&S UPV ohne Verzögerung zweipolig vom Netz getrennt.

## ACHTUNG

### Gefahr von Datenverlust

Wird der R&S UPV ausgeschaltet ohne dass vorher das Betriebssystem heruntergefahren wurde, ist ein Datenverlust möglich.

Daher wird dringend empfohlen **vor** dem Ausschalten das Betriebssystem herunterzufahren (Taste [SHUT-DOWN] oder mittels Mausbedienung). Durch das Herunterfahren wird sichergestellt, dass alle offenen Dateien ordnungsgemäß geschlossen werden.

### 2.1.14 Status-LEDs

Beim Audio Analyzer Modell R&S UPV66 wird der Zustand des Gerätes über LEDs angezeigt.

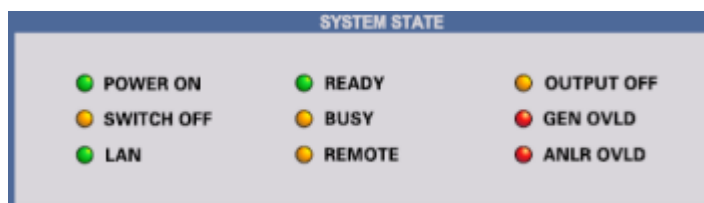

Die einzelnen Leuchtdioden haben folgende Bedeutung:

**[POWER ON]**

Das Gerät ist eingeschaltet

**[SWITCH OFF]**

Das Betriebssystem ist heruntergefahren, das Gerät kann nun ausgeschaltet werden

**[LAN]**

Das Gerät ist mit einem Local Area Network verbunden

**[READY]**

Das Messgerät ist betriebsbereit

**[BUSY]**

Leuchtet solange eine Messung läuft

**[REMOTE]**

Das Gerät befindet sich im Fernsteuerbetrieb

**[OUTPUT OFF]**

Alle Ausgänge des Audio Analyzers R&S UPV66 sind abgeschaltet

**[GEN OVLD]**

Der Generator ist überlastet

**[ANLR OVLD]**

Die niederohmigen Eingangswiderstände (300 Ohm oder 600 Ohm) sind überlastet und wurden abgeschaltet

**[UNBAL]**

BNC-Buchsen

## 2.2 Erklärung der Rückansicht

Dieser Abschnitt gibt eine Übersicht über die Anschlüsse der Rückwand des R&S UPV / R&S UPV66.

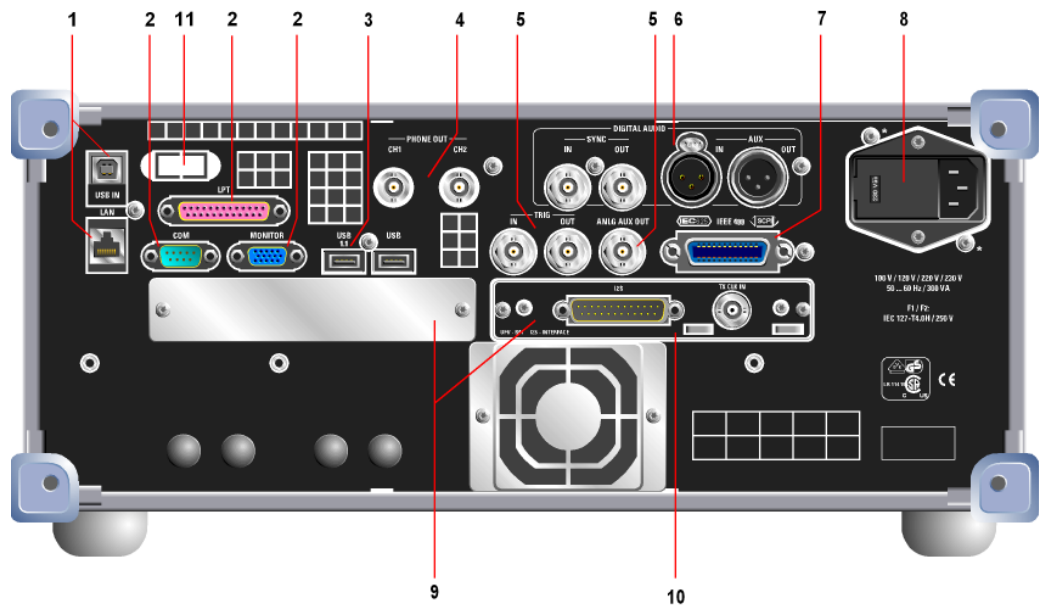

### 2.2.1 Fernsteuerungsanschlüsse

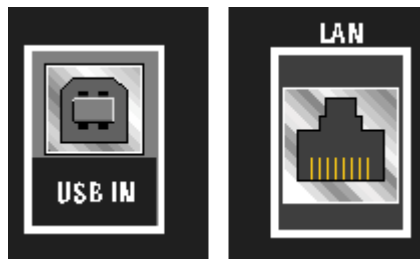

**[USB IN]**

USB-Device-Buchse zur Fernsteuerung des Audio Analyzers (mit Option R&S UPV-K4)

**[LAN]**

LAN-Schnittstelle zur

- Integration des Audio Analyzers in ein Netzwerk
- Fernbedienung des Audio Analyzers von einem entfernten Rechner
- Fernsteuerung des Audio Analyzers (mit Option R&S UPV-K4)

### 2.2.2 PC-Schnittstellen



**[COM]**

RS 232-C-Schnittstelle, 9-poliger D-SUB-Stecker (**nicht** mit internem Steuerrechner FMR9. Für R&S UPV ist der FMR9 ab Seriennummer 103000, für R&S UPV-66 ab Seriennummer 101000 eingebaut, siehe [Kapitel 2.6.1, "Rechnerausstattung und Windows Betriebssystem abrufen"](#), auf Seite 52).

Zum Anschluss des R&S UPV über die RS 232-C-Schnittstelle wird die Verwendung eines sehr gut geschirmten Kabels empfohlen.

**[LPT]**

Parallele Drucker-Schnittstelle, 25-polige D-SUB-Buchse (**nicht** mit internem Steuerrechner FMR9. Für R&S UPV ist der FMR9 ab Seriennummer 103000, für R&S UPV-66 ab Seriennummer 101000 eingebaut, siehe [Kapitel 2.6.1, "Rechnerausstattung und Windows Betriebssystem abrufen"](#), auf Seite 52).

Zum Anschluss eines Druckers wird die Verwendung eines sehr gut geschirmten Kabels empfohlen.

**[MONITOR]**

Anschluss für einen externen Monitor, 15-polige D-SUB-Buchse, dreireihig.

Zur Verbindung des externen Monitors mit dem R&S UPV wird die Verwendung eines sehr gut geschirmten Kabels mit Ferritkernen empfohlen.

**[DVI-D]**

Anschluss für einen externen Digital-Monitor, 24-polige Buchse, dreireihig (**nur** mit internem Steuerrechner FMR9. Für R&S UPV ist der FMR9 ab Seriennummer 103000, für R&S UPV-66 ab Seriennummer 101000 eingebaut, siehe [Kapitel 2.6.1, "Rechnerausstattung und Windows Betriebssystem abrufen"](#), auf Seite 52).

Zur Verbindung des externen Digital-Monitors mit dem R&S UPV wird die Verwendung eines sehr gut geschirmten Kabels mit Ferritkernen empfohlen.

### 2.2.3 USB-Buchsen



USB-Schnittstellen (Universal Serial Bus) vom Typ A (Host USB).

- Anschließen externer Geräte, wie Maus, Tastatur, Drucker
- Anschließen eines USB-Sticks zum Übertragen von Dateien

Weitere USB-Schnittstellen befinden sich an der Gerätevorderseite.

## 2.2.4 BNC-Mithörausgänge



An diesen BNC-Buchsen wird das gleiche Signal ausgegeben wie am Kopfhörerausgang an der Frontplatte.



### Hinweis

Benötigt die Umrüstung BNC-Mithörausgänge R&S UPV-U2.

## 2.2.5 Trigger-, Aux-Anschlüsse

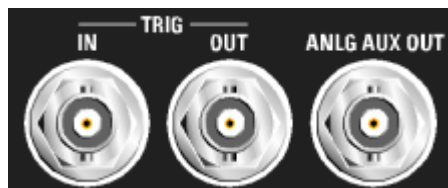

### [TRIG IN]

Eingang zum Triggern von Messungen

### [TRIG OUT]

Trigger-Ausgang und Clock-Ausgang

### [ANLG AUX OUT]

Zusätzlicher analoger Ausgang für Spezialanwendungen

- DC-Ausgang z.B. zur Stromversorgung von Hörgeräten
- Ausgang für das analoge Generatorsignal über einen integrierten Verstärker zum direkten Ansteuern kleiner Lautsprecher

## 2.2.6 Digitale Synchronisations- und Erweiterungs-Schnittstellen

Ein- und Ausgänge für Referenz- und Sync-Signale der Option Option R&S UPV-B2 (Digitale Audioschnittstellen)

**Hinweis**

Diese Schnittstellen sind nur bei eingebauter Option R&S UPV-B2 verfügbar!

**[SYNC IN]**

Synchronisiereneingang für Wordclock-Signale

**[SYNC OUT]**

Ausgang zum Synchronisieren externer Digitalgeräte auf den Wordclock oder Bitphaseclock des R&S UPV

**[AUX IN]**

Eingang für ein Digital Audio Reference Signal (DARS)

**[AUX OUT]**

Ausgang für ein vom R&S UPV erzeugtes Digital Audio Reference Signal (DARS)

## 2.2.7 IEC-Bus-Buchse

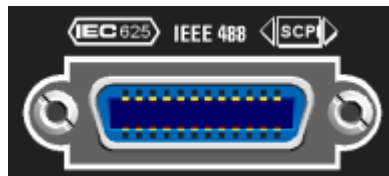

IEC-Bus-Buchse (IEC 625/IEEE 488) zum Fernsteuern des R&S UPV

**Hinweis**

Benötigt die Option Fernsteuerung R&S UPV-K4.



## 2.2.8 Netzspannungsanschluss

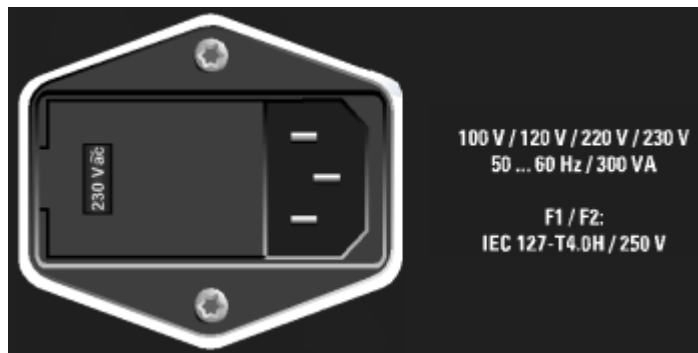

Netzspannungsanschluss mit Anzeige der eingestellten Netzspannung

### ACHTUNG

#### Achtung

Der R&S UPV muss auf die Nennspannung des jeweiligen Wechselstromnetzes eingestellt werden! Vor dem ersten Einschalten ist zu prüfen, ob die richtige Netzspannung eingestellt ist!

## 2.2.9 Schächte für Erweiterungseinschübe

An der Rückwand des R&S UPV sind zwei Schächte vorgesehen, in die Erweiterungseinschübe eingesteckt werden können (s. Kap. 4 und Datenblatt). Hier können zusätzlich oder alternativ zu der an der Frontseite optional vorhandenen UPV-B2 (Digitale Audioschnittstellen AES/EBU, S/P DIF )

- 1 x UPV-B41 (I<sup>2</sup>S Schnittstellen)
- 1 x UPV-B42 (Universelle serielle Schnittstelle)
- 2 x UPV-B48 (Acht-Kanal Analog-Eingänge) .

eingebaut werden.

Werden beide Einschubschächte mit der UPV-B48 belegt, stehen 16 analoge Eingangskanäle zur Verfügung.

Der von hinten gesehene linke Einschubschacht wird als Slot 1 bezeichnet, der rechte als Slot 2. Auf diese Bezeichnung wird in der Installationsanleitung, die der Option beiliegt, Bezug genommen.

## 2.2.10 I<sup>2</sup>S-Schnittstelle

Als Beispiel ist hier die Option R&S UPV-B41 gezeigt, ein I<sup>2</sup>S-Interface, das zusätzlich oder alternativ zu der UPV-B2 (Digitale Audioschnittstellen AES/EBU, S/P DIF ) eingebaut werden kann.

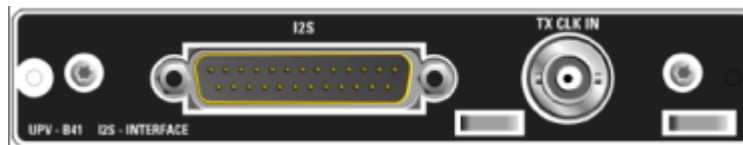
**[I<sup>2</sup>S]**

25-poliger D-Sub-Stecker zum Anschluss der Ein- und Ausgangsleitungen der I<sup>2</sup>S-Schnittstellen. Die Anschlussbelegung wird im Kapitel 4 beschrieben. Zum Anschluss des Prüflings wird die Verwendung eines sehr gut geschirmten Kabels empfohlen.

**[TX CLK IN]**

zusätzlicher BNC-Stecker zum Anschluss eines externen Master-Clock-Signals. Details werden im Kapitel 4 beschrieben.

### 2.2.11 LAN-Reset-Taster

**Hinweis**

Diesen Taster gibt es nur beim Modell R&S UPV66.

Der LAN-Reset-Taster hat drei Funktionen:

- Rücksetzen der LAN-Default-Einstellungen:  
Hierzu muss der Taster 5 Sekunden lang gedrückt werden bis die READY-LED an der Frontplatte des R&S UPV66 nicht mehr leuchtet.
- Herunterfahren des Betriebssystems:  
Soll das Betriebssystem des R&S UPV66 manuell heruntergefahren werden, ohne dass hierzu eine Maus zur Verfügung steht, so geschieht das, indem man den LAN-Reset-Taster innerhalb von 5 Sekunden dreimal hintereinander drückt.
- Master PRESET:  
Mit dem Master PRESET gelangt man aus einer ungeeigneten Bildschirm- und Monitor-Konfiguration auf einfache Weise wieder zu einem bedienbaren Gerät: Gerät aus- und wieder einschalten. Während des Softwarestarts leuchtet die OUTPUT Off-LED gelb auf. Sobald diese LED gelb leuchtet, den LAN-Reset-Taster kurz drücken. Zur Bestätigung blinkt die LED. Innerhalb der nächsten 5 Sekunden nochmals den LAN-Reset-Taster kurz drücken. Der Master PRESET wird nun ausgeführt und erzwingt die Umschaltung auf den externen Monitor mit einer Bildschirmauflösung von 800 x 600 Bildpunkten, sowie die Werkseinstellung.

## 2.3 Inbetriebnahme

Der folgende Abschnitt beschreibt die Inbetriebnahme des Gerätes, den Anschluss externer Geräte wie z.B. Drucker und Monitor, und eine Verbindung des Audioanalyzers mit einem Netzwerk. Es gibt allgemeine Hinweise zur Sicherheit beim Betrieb des Gerätes.

Hinweise zum Einbau von Optionen siehe [Kapitel 2.9, "Einbau von Optionen"](#), auf Seite 70.

Hinweise zum Firmware-Update siehe [Kapitel 2.11, "Firmware-Update"](#), auf Seite 89.

### **VORSICHT**

#### **Sicherheitsvorkehrungen**

Beachten Sie unbedingt die Anleitungen in den folgenden Abschnitten, damit keine Personen gefährdet oder Schäden am Gerät verursacht werden. Dies ist besonders wichtig, wenn Sie das Gerät zum ersten Mal benutzen. Beachten Sie außerdem die allgemeinen Sicherheitshinweise am Beginn dieses Handbuchs.

### 2.3.1 Gerät auspacken

Das Gerät wird zusammen mit dem Zubehör in einem Karton ausgeliefert. Gehen Sie wie folgt vor, um den Inhalt auszupacken:

1. Nehmen Sie das Gerät aus der Verpackung und prüfen Sie die Vollständigkeit der Lieferung anhand des Lieferscheins und der Zubehörlisten für die einzelnen Artikel.
2. Ziehen Sie zuerst die Kunststoff-Schutzpolster an den hinteren Füßen des Geräts und dann an den frontseitigen Griffen ab.
3. Nehmen Sie die Schutzabdeckung aus Wellkarton an der Rückseite des Geräts ab.
4. Fädeln Sie den Frontseitenschutz aus Wellpappe vorsichtig aus den Gerätegriffen aus und nehmen Sie ihn ab.
5. Überprüfen Sie das Gerät auf eventuelle Schäden. Sollte eine Beschädigung vorliegen, verständigen Sie bitte umgehend das Transportunternehmen, das das Gerät zugestellt hat. In diesem Fall unbedingt Karton und Verpackungsmaterial aufheben.



#### **Verpackungsmaterial**

Es wird empfohlen, die Verpackung aufzuheben. Auch für einen späteren Transport oder Versand des Gerätes ist die Originalverpackung von Vorteil, um eine Beschädigung der Bedienelemente und Anschlüsse zu vermeiden.

### 2.3.2 Gerät aufstellen

Das Gerät ist für den Gebrauch in Innenräumen bestimmt. Es kann entweder einzeln aufgestellt oder in ein 19"-Gestell eingebaut werden.

Folgende Umgebungsbedingungen am Einsatzort müssen gewährleistet werden:

- Die Umgebungstemperatur muss in dem Bereich liegen, der im Datenblatt angegeben ist.
- Alle Lüfteröffnungen müssen frei sein und der Luftstrom an den Öffnungen der Seitenwände darf nicht behindert werden. Der Abstand zur Wand muss mindestens 10 cm betragen.

---

#### **ACHTUNG**

##### **Mögliche Beschädigung durch elektrostatische Entladung**



Elektrische Entladungen können Bauteile des Gerätes oder eines angeschlossenen Messobjektes beschädigen.

Daher darf das Gerät nur an einem gegen elektrostatische Entladung geschützten Arbeitsplatz betrieben werden.

Zum Schutz vor elektrostatischer Entladung können folgende Methoden getrennt oder kombiniert angewendet werden:

- Schutzarmband mit Erdungsleitung
  - Leitfähiger Bodenbelag mit Fersenband
-

**ACHTUNG****EMI-Unterdrückung**

Zur Unterdrückung elektromagnetischer Interferenz (EMI) darf das Gerät nur in geschlossenem Zustand mit allen Abdeckungen betrieben werden. Die EMV-Klasse ist im Datenblatt aufgeführt.

Um störende Einwirkungen zu vermeiden, müssen die folgenden Bedingungen eingehalten werden:

- verwenden Sie geeignete doppelt geschirmte Kabel, die nicht länger als 3 m sind.
- verwenden Sie nur USB-Kabel, die nicht länger als 1 m sind.
- verwenden Sie nur USB-Geräte, die die erlaubten EMV-Werte einhalten.
- schließen Sie Ausgänge und Leitungen mit 50  $\Omega$  ab.
- verwenden Sie für die digitalen Schnittstellen nur die Kabel R&S UP-Z2, R&S UP-Z3 und R&S UP-Z4.
- verwenden Sie für die analoge Schnittstelle der Option R&S UPP-B8 das Kabel R&S UP-Z8A, und für die digitale Schnittstelle der Option das Kabel R&S UP-Z8D.
- verwenden Sie doppelt geschirmte CAT6- oder CAT7-Kabel für den LAN-Anschluss.

**2.3.2.1 Einzelaufstellung**

Der R&S UPV kann in horizontaler Position und mit ausgeklappten Gerätefüßen auf einer ebenen Fläche aufgestellt werden.

**⚠ VORSICHT****Verletzungsgefahr bei ausgeklappten Gerätefüßen**

Die Gerätefüße können plötzlich einklappen, wenn das Gerät bewegt wird oder die Füße nicht vollständig ausgeklappt sind. Dadurch können Verletzungen bei Personen oder Schäden am Gerät auftreten.

Die Stabilität des Gerätes und damit der sichere Betrieb ist nur bei vollständig ausgeklappten Gerätefüßen gegeben. Bei ausgeklappten Füßen darf das Gerät nicht bewegt werden und Arbeiten unter dem Gerät sind zu vermeiden. Die Geräte müssen gegen Verrutschen gesichert werden (z.B. durch Einrasten der Gerätefüße an der oberen Frontrahmenleiste).

Die Füße können bei Überlastung brechen. Die gleichmäßige Gesamtbelastung auf die ausgeklappten Stellfüße darf 500 N (Eigengewicht und darauf abgestellte weitere Geräte) nicht überschreiten.

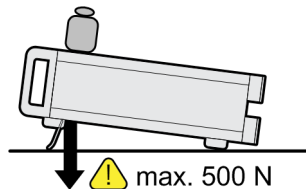
**2.3.2.2 Gestelleinbau**

Der Einbau in ein 19"-Gestell erfolgt mit Hilfe eines Gestelladapters (Bestellnummer siehe Datenblatt). Die Einbauanleitung liegt dem Adapter bei.

**ACHTUNG****Mögliche Beschädigung des Gerätes durch Überhitzung**

Ein eingeschränkter Luftstrom an den Seitenwandöffnungen kann zu einer Überhitzung des Gerätes führen.

Um eine ausreichende Luftzufuhr zu gewährleisten, müssen alle Lüfteröffnungen frei sein und der Luftstrom an den Öffnungen der Seitenwände darf nicht behindert werden. Der Abstand zur Wand muss mindestens 10 cm sein.

### 2.3.3 R&S UPV ans Netz anschließen

#### **ACHTUNG**

##### **Mögliche Beschädigung des Gerätes**

Vor dem Anschließen und Einschalten des Gerätes ist auf folgende Punkte zu achten, um eine Beschädigung des Gerätes zu vermeiden:

- Der Geräte-Tubus muss aufgesetzt und verschraubt sein.
- Die Belüftungsöffnungen müssen frei sein, der Luftaustritt an der seitlichen Perforation darf nicht behindert sein. Der Abstand zur Wand soll daher mindestens 10 cm betragen.
- Das Gerät muss trocken sein.
- Das Gerät darf nur in horizontaler Lage betrieben werden und die Aufstellfläche sollte eben sein.
- Die Umgebungstemperatur muss im Bereich liegen, der im Datenblatt angegeben ist.
- An den Eingängen dürfen keine Spannungspegel über den zulässigen Grenzen anliegen.
- Das Gerät entspricht der Messkategorie I; die Eingangsspannung an den Buchsen der analogen Analysatoren darf 110 V (effektiv, Sinus) bzw. 160 V (Spitzenwert) nicht überschreiten. Das Gerät darf nicht in den Messkategorien II, III und IV verwendet werden.  
Erläuterung:  
Messstromkreise entsprechend Punkt 6.7.4 EN61010-1  
Die Messkategorie I ist für Messungen an Stromkreisen, die nicht mit dem Starkstromnetz verbunden sind, vorgesehen.
- Die Ausgänge des Gerätes dürfen nicht überlastet werden oder falsch verbunden sein.

Die Netz-Anschlussbuchse befindet sich an der Geräterückseite. Das Gerät ist für den Anschluss an Wechselstromnetzen von 100 V, 120 V, 220 V und 230 V einstellbar und kann dabei mit jeweils  $\pm 10\%$  Toleranz und einer Netzfrequenz von 47 Hz bis 63 Hz betrieben werden. Darüber hinaus ist er auch für den Betrieb an Netzen mit anderen Nennspannungen nach folgender Tabelle geeignet

Netzennspannung	Einstellung Spannungswähler	Toleranz des Gerätes
110 V	100 V	+4%
		-18%
	120 V	+20%
		-6%
115 V	120 V	+15%
		-10%

Netzennspannung	Einstellung Spannungswähler	Toleranz des Gerätes
127 V	120 V	+4%
		-18%
240 V	230 V	+10%
		-14%

### 2.3.3.1 Netzspannung einstellen

#### **ACHTUNG**

##### **Mögliche Beschädigung des Gerätes durch falsche Netzspannung**

Eine falsche Einstellung der Netzspannung kann beim Anschluss des Gerätes an das Stromnetz zu Schäden am Gerät führen.

Daher muss vor dem ersten Einschalten geprüft werden, ob die richtige Netzspannung eingestellt ist.

Die Netzspannung kann folgendermaßen umgestellt werden:

1. Das Netzkabel abziehen.
2. Die Abdeckklappe des Spannungswählers mit einem kleinen Schraubenzieher o.ä. öffnen.
3. Die mit den Nennspannungen beschriftete Walze herausnehmen und so wieder einsetzen, dass der Wert, der im eingebauten Zustand im Sichtfenster der Abdeckklappe zu sehen ist, der gewünschten Nennspannung entspricht. Existiert kein passender Aufdruck, so ist der nächst passende Wert gemäß oben angegebener Tabelle zu wählen.
4. Die Klappe schließen.



Der Audio Analyzer R&S UPV wird bei allen angegebenen Netzennspannungen mit den gleichen Netzsicherungen betrieben. Die genaue Bezeichnung der Sicherungen ist auf der Rückseite des Gerätes angegeben

### 2.3.3.2 Gerät einschalten

1. Mit dem mitgelieferten Netzkabel den Audioanalysator mit dem Stromversorgungsnetz verbinden.  
Der Audioanalysator R&S UPV ist nach den Vorschriften für Schutzklasse EN61010-1 aufgebaut, er darf nur an einer Steckdose mit Schutzkontakt angeschlossen werden.



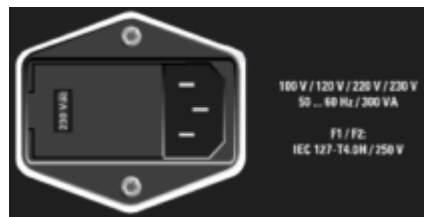

2. Netzschalter an der Gerätevorderseite drücken. Das Gerät startet den Boot-Prozess, alle Baugruppen werden mit Spannung versorgt.

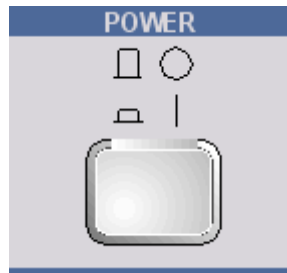

### 2.3.3.3 Startbildschirm und Booten des R&S UPV

Nach dem Einschalten des Gerätes erscheint am Bildschirm für einige Sekunden die Anzeige der installierten BIOS-Version und der Rechnereigenschaften.

Danach bootet zuerst das Betriebssystem Windows und anschließend die Gerätefirmware. Während des Bootens der Gerätefirmware wird ein Selbsttest durchgeführt. Danach wird die letzte automatisch gesicherte Gerätekompletteinstellung geladen, so dass sich das Gerät im gleichen Zustand wie vor dem Ausschalten befindet. Nach dem Abschluss des Bootvorgangs erscheint der Bildschirm des Audio Analyzers und das Gerät kann von Hand oder per Fernsteuerung bedient werden.

### 2.3.3.4 Neustart des R&S UPV

Wurde die R&S UPV-Firmware geschlossen, ohne das Betriebssystem herunterzufahren (z.B. durch Anklicken des Icons  in der Titelleistenschaltfläche oder ALT F4 auf der Tastatur), so kann das Programm mit der Maus auf zwei Arten wieder gestartet werden:

- Anklicken des Icons „R&S UPV“ auf dem Desktop
- Anklicken des Start-Buttons auf der Taskleiste, dann die Ordner „All Programs, Rohde & Schwarz, UPV“ auswählen und dort das Icon „R&S UPV“ anklicken



Bei einem unerwarteten Software-Stillstand kann das Gerät bei Frontplattenbedienung nur durch Drücken des Netzschalters neu gebootet werden. Bei Bedienung über eine externe Tastatur und Maus empfiehlt es sich, zuerst einen Warmstart über die Tastenkombination Ctr+Alt+Del (Restart) oder das Restart-Symbol mit dem grünen Pfeil zu versuchen.

### 2.3.3.5 Gerät ausschalten

#### **ACHTUNG**

##### **Gefahr von Datenverlust**

Wird der R&S UPV ausgeschaltet, ohne dass vorher das Betriebssystem heruntergefahren wurde, ist Datenverlust möglich. Eventuell kommt es auch zu Schwierigkeiten beim Boot-Prozess nach dem nächsten Einschalten.

Daher wird dringend empfohlen, **vor** dem Ausschalten das Betriebssystem herunterzufahren (Taste [SHUT-DOWN] oder mittels Mausbedienung). Durch das Herunterfahren wird sichergestellt, dass alle offenen Dateien ordnungsgemäß geschlossen werden.

##### **Modell R&S UPV**

1. Taste [SHUT-DOWN] an der Gerätevorderseite drücken.



Der R&S UPV speichert die aktuelle Einstellung auf der Festplatte und fährt dann das Betriebssystem herunter.

2. Netzschalter [POWER] an der Gerätevorderseite

Das Gerät wird vom Netz getrennt, die Spannungsversorgung aller Baugruppen wird unterbrochen.



Alternativ kann bei Maus-Bedienung das Betriebssystem auch über den von Windows-Anwendungen bekannten Weg heruntergefahren werden: Start, Shut down, OK oder das rote Shut down Symbol.

##### **Modell R&S UPV66**

1. Taste [LAN RESET] an der Geräterückseite innerhalb von 5 Sekunden dreimal hintereinander drücken.

Der R&S UPV speichert die aktuelle Einstellung auf der Festplatte und fährt dann das Betriebssystem herunter.

2. Warten, bis das Betriebssystem heruntergefahren ist und die LED [SWITCH OFF] leuchtet.

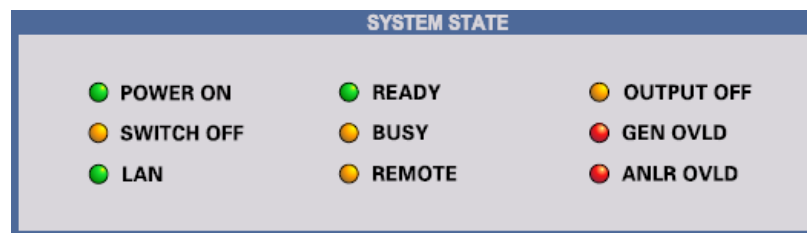

3. Netzschalter [POWER] an der Gerätevorderseite drücken.

Das Gerät wird vom Netz getrennt, die Spannungsversorgung aller Baugruppen wird unterbrochen.



Bei Fernsteuerung kann das Betriebssystem auch über den SCPI-Befehl `SYSTem: SHUTdown` heruntergefahren werden.

Alternativ kann bei Maus-Bedienung das Betriebssystem auch über den von Windows-Anwendungen bekannten Weg heruntergefahren werden: Start, Shut down, OK oder das rote Shut down Symbol.

## 2.4 Funktion prüfen

Der Audioanalysator überwacht automatisch die wichtigsten Gerätefunktionen beim Einschalten.

## 2.5 Preset-Einstellungen

Durch Drücken der Taste [PRESET] wird ein definierter Einstellzustand erreicht.

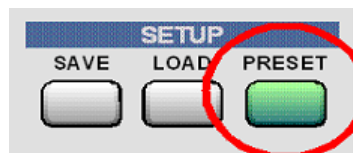

Durch Preset werden sämtliche Parameter und Einstellungen voreingestellt, auch solche von nicht eingeschalteten Betriebsarten.

Die wichtigsten hierbei eingestellten Parameter sind:

Generator-Frequenz analog	1 kHz
Generator-Pegel analog	0,1 V
Generator-Signal	Sinus
Generator-Frequenz digital	997 Hz
Generator-Pegel digital	0,1 FS
Generator-Signal	Sinus

Generator-Ausgangsimpedanz	5 $\Omega$
Analysator-Schnittstelle analog	XLR-Messeingang analog
Analysator-Schnittstelle digital	XLR-Messeingang digital
Analysator-Funktion	RMS
Analysator-Eingangsimpedanz	200 k $\Omega$
Frequenzmessung	eingeschaltet

## 2.6 Betriebssystem Windows

### ACHTUNG

#### Mögliche Störung der Gerätefunktion durch Fremdsoftware

Das Gerät arbeitet mit dem Betriebssystem Windows. Somit können Fremdsoftware-Programme auf dem Gerät installiert werden. Die Verwendung und Installation von Fremdsoftware kann jedoch zur Beeinträchtigung der Gerätefunktion führen.

Wir empfehlen daher, nur Programme auf dem Gerät auszuführen, die von Rohde & Schwarz hinsichtlich ihrer Kompatibilität mit der Geräte-Software getestet wurden. Jedoch kann auch die Verwendung dieser Programme in Einzelfällen die Leistung des Gerätes beeinträchtigen.

Die Treiber und Programme, die im Gerät unter Windows verwendet werden, wurden an das Messgerät angepasst. Bestehende Gerätesoftware darf nur mit von Rohde & Schwarz freigegebener Update-Software geändert werden.

Es dürfen nur die Einstellungen vorgenommen werden, die im folgenden beschrieben sind.

Die Konfiguration von Windows ist bei Auslieferung optimal an die Funktionen des Audioanalysator angepasst. Änderungen in der Systemeinstellung sind nur bei der Installation von Rechnerperipherie wie Tastatur und Drucker oder bei einer Netzwerkkonfiguration notwendig, wenn diese nicht den Defaultvorgaben entsprechen (siehe folgende Abschnitte). Beim Einschalten des Audioanalysators bootet das Betriebssystem und startet danach automatisch und ohne Passwortabfrage (Auto-Login) die Gerätefirmware.



Der Auto-Login erfolgt mit dem Benutzernamen und Passwort 'instrument'. Dieser Benutzer hat Administratorrechte, damit Drucker- und Netzwerkinstallationen möglich sind.

Ein Zugriff auf das Betriebssystem ist nur möglich, wenn eine externe Tastatur angeschlossen ist. Mit der Windows-Taste auf der externen Tastatur (neben Taste [STRG]) wird das Window-Startmenü geöffnet und die Windows-Programme können aufgerufen werden. Um Windows komfortabel bedienen zu können, ist der Anschluss einer Maus

erforderlich. Die Systemeinstellungen unter Windows erfolgen im Menü „Start – Control Panel“ (siehe Beschreibung zu Windows und zur Hardware für die notwendigen Einstellungen). Der R&S UPV verfügt über kein Diskettenlaufwerk. Der Austausch von Daten erfolgt über einen USB-Stick, der an eine der USB-Schnittstellen angesteckt wird. Dem USB-Stick wird automatisch ein freier Laufwerksbuchstabe zugewiesen, die Daten können im Windows Explorer transferiert werden.

### 2.6.1 Rechnerausstattung und Windows Betriebssystem abrufen

Die Funktion einiger Schnittstellen ist davon abhängig, mit welchem internen Rechner der R&S UPV ausgestattet ist. Auf die Rechnerausstattung wird in dieser Beschreibung an einigen Stellen Bezug genommen. Bei **Firmware-Versionen 3.x** und älter kann die **Windows-Version** und die **Rechnerausstattung** wie folgt ermittelt werden: Die Systemeinstellungen unter Windows über Menü "Start – Control Panel – System" aufrufen. Es öffnet sich ein Fenster mit dem Namen "System Properties". Unter dem Reiter "General" ist die gewünschte Information zu finden:

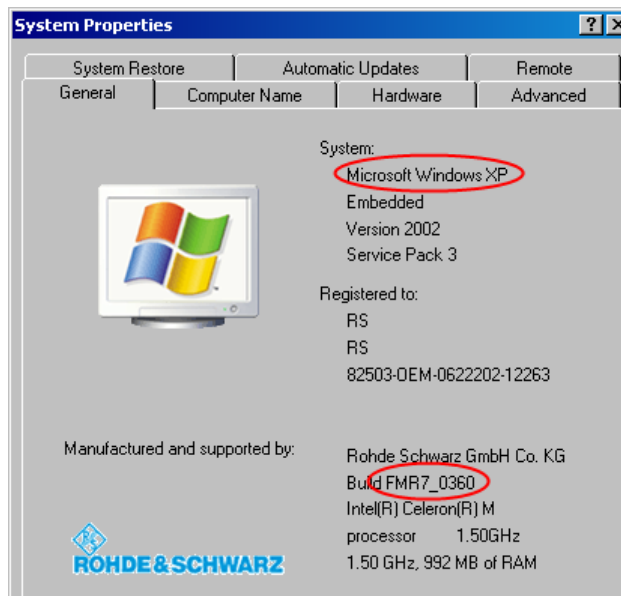

Mit der **Firmware-Version 4.x** kann direkt in der Firmware über „Help“ - „About“ unter „CPU type:“ die **Rechnerausstattung** und unter „Windows:“ die **Windows-Version** ermittelt werden.

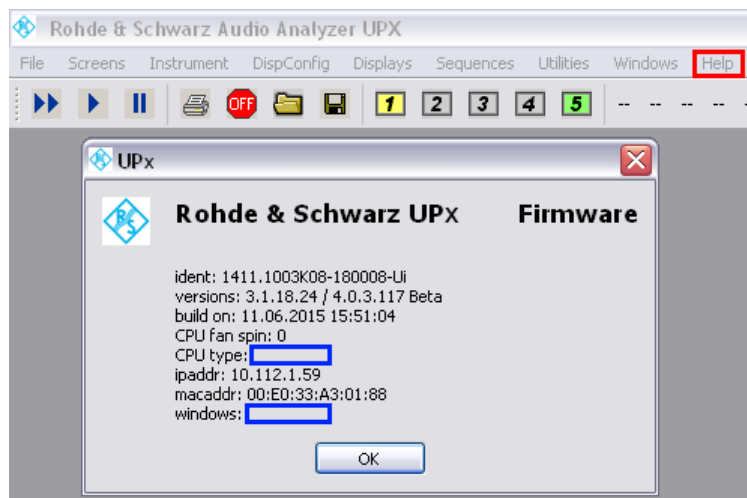

## 2.7 Externe Tastatur und Maus anschliessen

### 2.7.1 Externe Tastatur anschließen

Der R&S UPV bietet die Möglichkeit, eine handelsübliche externe Tastatur mit USB-Schnittstelle anzuschließen. Eine Tastatur vereinfacht die Eingabe von Listeneinträgen, Kommentartexten, Dateinamen, usw. Sie ist Voraussetzung für die Bedienung von Windows.

Die Tastatur wird an eine der USB-Schnittstellen an der Vorderseite oder Rückseite des Gerätes angeschlossen.

Nach dem Anschluss wird die Tastatur automatisch erkannt. Voreingestellt ist die Sprachbelegung der US-Tastatur. Eine Änderung der Sprachbelegung und spezielle Einstellungen, wie z.B. die Wiederholrate etc., können im Windows-Menü „Start - Control Panel - Keyboard“ oder „Regional and Language Options“ erfolgen. Der Zugang zu dem Menü erfolgt durch Drücken der Windows-Taste an der externen Tastatur.

### 2.7.2 Externe Maus anschließen

Der R&S UPV bietet die Möglichkeit, eine handelsübliche Maus mit USB-Schnittstelle anzuschließen. Die Maus vereinfacht die Bewegung und Veränderung der Panels / Grafikenfenster auf dem Bildschirm und bietet alternative Bedienmöglichkeiten. Sie ist Voraussetzung für eine komfortable Bedienung von Windows.

Die Maus wird an eine der USB-Schnittstellen an der Vorderseite oder Rückseite des Gerätes angeschlossen.

Nach dem Anschluss wird die Maus automatisch erkannt. Spezielle Einstellungen, wie z.B. die Geschwindigkeit des Mausursors etc., können im Windows-Menü „Start -

Control Panel - Mouse“ erfolgen. Der Zugang zu dem Menü erfolgt durch Drücken der Windows-Taste an der externen Tastatur.

## 2.8 Externen Monitor anschließen

### **ACHTUNG**

#### **Mögliche Störungen der Gerätefunktion**

Den Monitor nur bei ausgeschaltetem Gerät anschließen. Sonst sind Beschädigungen des Monitors und des R&S UPVs nicht auszuschließen.

Den Bildschirmtreiber (Display Type) sowie die Bildschirmkonfiguration nicht ändern, da dies zu Störungen der Gerätefunktion führt.

Der R&S UPV bietet für Geräte mit der Rechnerausstattung FMR9 und FMR11 die Möglichkeit, einen externen Monitor mit analoger Schnittstelle an die Buchse MONITOR bzw. mit digitaler Schnittstelle an die Buchse DVI-D an der Geräterückseite anzuschließen (siehe [Kapitel 2.6.1, "Rechnerausstattung und Windows Betriebssystem abrufen"](#), auf Seite 52).

Schnittstellenbeschreibung der Anschlussbuchse siehe [Kapitel 8.4.6, "Monitoranschluss \(MONITOR\)"](#), auf Seite 1098.

#### **Anschluss**

Vor dem Anschluss eines externen Monitors muss das Gerät ausgeschaltet werden, um Beschädigungen des Monitors und des R&S UPV zu vermeiden. Nach dem Anschluss des externen Monitors wird der Monitor beim Starten des Gerätes erkannt (nicht jedoch, wenn er während des Betriebs angeschlossen wird). Anschließend wird der Bildschirminhalt mit allen Elementen wie Panels, Messwertanzeigen, Softkey-Leiste, etc. am externen Bildschirm angezeigt. Weitere Einstellungen sind nicht erforderlich.

### 2.8.1 Bildschirmauflösung des externen Monitors unter Windows XP umstellen

Der Audio Analyzer R&S UPV ist mit einem eingebauten Rechner ausgerüstet. Bis Februar 2007 wurden die Geräte mit einem Rechner mit der Rohde & Schwarz internen Bezeichnung FMR6 geliefert, ab März 2007 mit FMR7, ab März 2012 mit FMR9, ab Februar 2015 mit FMR11 (siehe auch [Kapitel 2.6.1, "Rechnerausstattung und Windows Betriebssystem abrufen"](#), auf Seite 52). Geräte mit FMR11 unterstützen ausschließlich Windows 7, siehe nächstes Kapitel! Die Einstellung der Bildschirmauflösung bei Verwendung eines externen Monitors ist bei den drei Rechnermodellen unterschiedlich und wird im Folgenden getrennt beschrieben.

## Geräte mit FMR6

### Externen Bildschirm auf eine Auflösung höher als 800 x 600 einstellen

1. R&S UPV ausschalten.
2. Externen Bildschirm, Tastatur und Maus anschließen.
3. R&S UPV einschalten.
4. Nach dem Start des R&S UPV das UPV-Programm durch Mausklick auf die Schaltflächen  rechts in der Titelleiste beenden oder minimieren.
5. Mit der rechten Maustaste auf den Desktop klicken, um das folgende Kontext Menü zu öffnen:

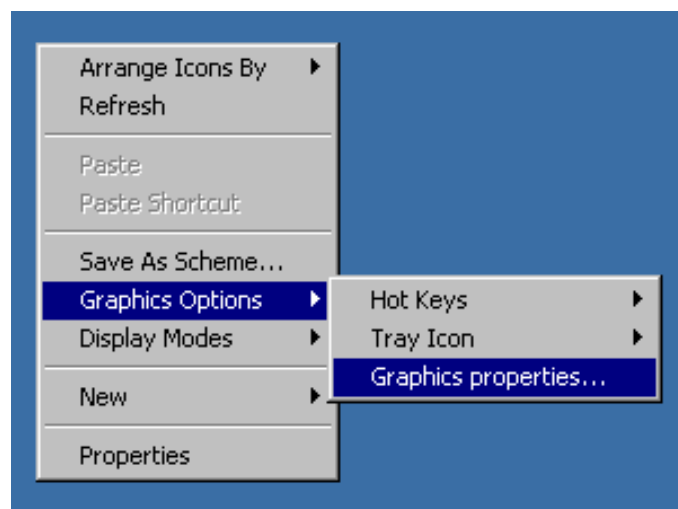

6. „Graphics properties...“ auswählen.
7. Auf das „Monitor“ Icon klicken.



8. Den Fokus in das „True Color“ Feld legen.



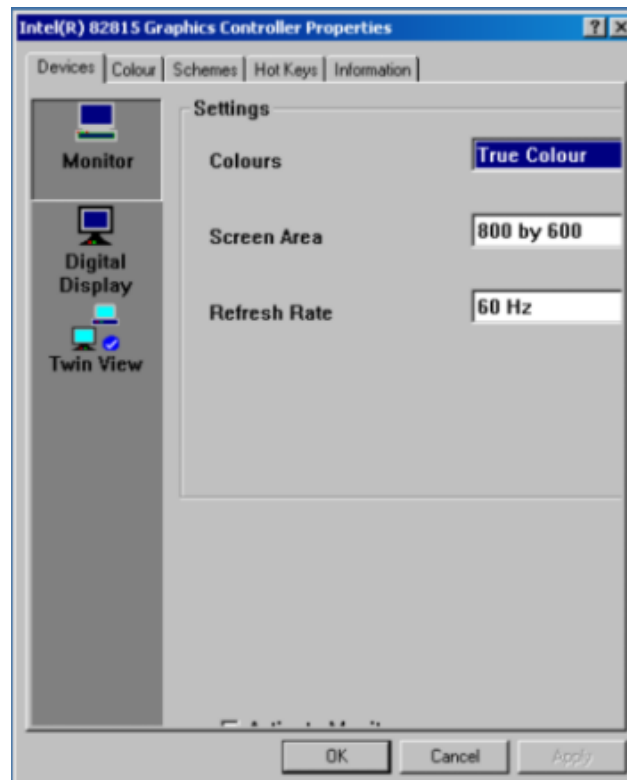

9. Die unsichtbare Schaltfläche selektieren (dreimal die [Tab] Taste, dann die Leertaste drücken und auf die Schaltfläche „Apply“ klicken.

Der interne LC-Bildschirm (Digital Display) wird ausgeschaltet.

10. Auf „O.K.“ klicken, um die Änderung zu bestätigen, dann auf „OK“ um das Fenster zu schließen.

Nun kann der externe Bildschirm auf eine Auflösung höher als 800 x 600 eingestellt werden.

11. Mit der rechten Maustaste auf den Desktop klicken, um das folgende Kontext Menü wieder zu öffnen:

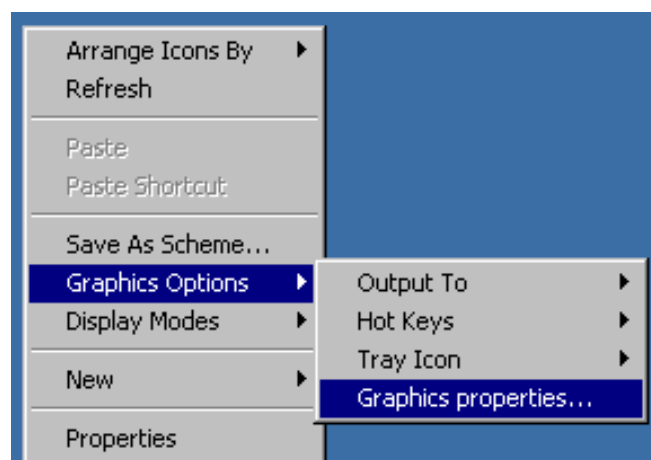

12. „Graphics properties...“ auswählen.
13. Im Feld Screen Area die gewünschte Auflösung wählen, z.B. „1024 by 768“.

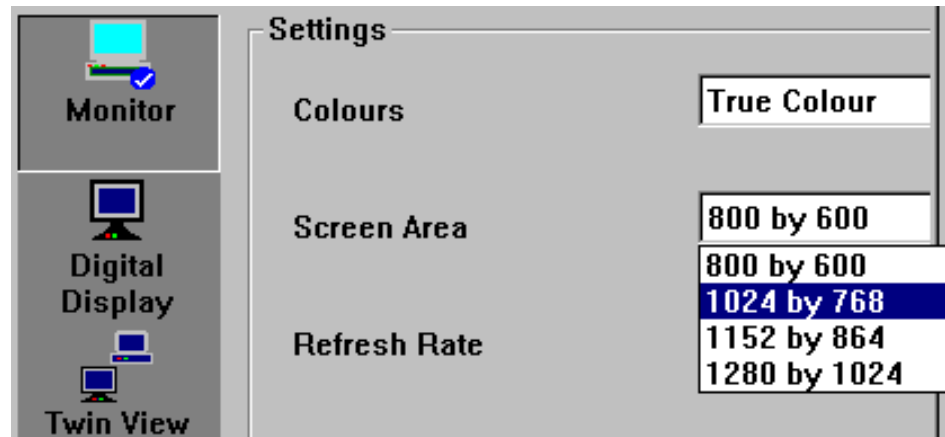

14. Auf „Apply“ klicken.
15. Auf „OK“ klicken, um die Änderung zu bestätigen, dann auf „OK“, um das Fenster zu schließen.

#### Externen Bildschirm wieder auf die Auflösung 800 x 600 zurücksetzen

Der externe Bildschirm, die Maus und Tastatur sind am R&S UPV angeschlossen, der R&S UPV ist eingeschaltet.

1. Das UPV-Programm durch Mausklick auf die Schaltflächen  rechts in der Titelleiste beenden oder minimieren.
2. Mit der rechten Maustaste auf den Desktop klicken, um das folgende Kontext Menü wieder zu öffnen:

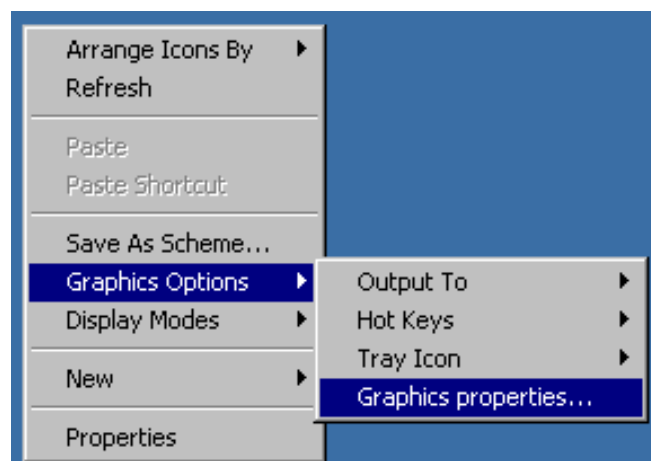

3. „Graphics properties...“ auswählen.
4. Auf das „Twin View“ Icon klicken.



- Den Fokus in das „Monitor“ Feld legen, wie im Bild unten gezeigt.

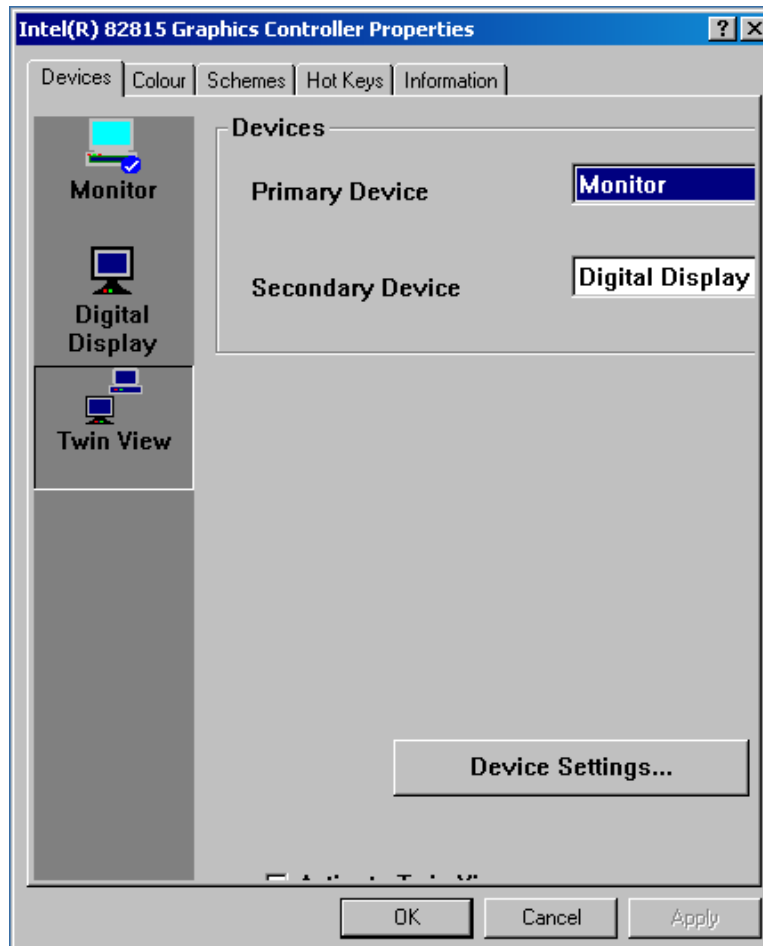

- Die unsichtbare Schaltfläche selektieren (dreimal die [Tab] Taste drücken), dann die Leertaste drücken und auf die Schaltfläche „Apply“ klicken.  
Die Auflösung wird auf 800 x 600 zurückgesetzt, die gleiche wie für den internen LC-Bildschirm, der wieder eingeschaltet wird.
- Auf „O.K.“ klicken, um die Änderung zu bestätigen, dann auf „OK“, um das Fenster zu schließen.

### Geräte mit FMR7

#### Externen Bildschirm auf eine Auflösung höher als 800 x 600 einstellen

- R&S UPV ausschalten.
- Externen Bildschirm, Tastatur und Maus anschließen.
- R&S UPV einschalten.

4. Nach dem Start des R&S UPV das UPV-Programm durch Mausklick auf die Schaltflächen  rechts in der Titelleiste beenden oder minimieren.
5. Mit der rechten Maustaste auf den Desktop klicken, um das folgende Kontext Menü zu öffnen:

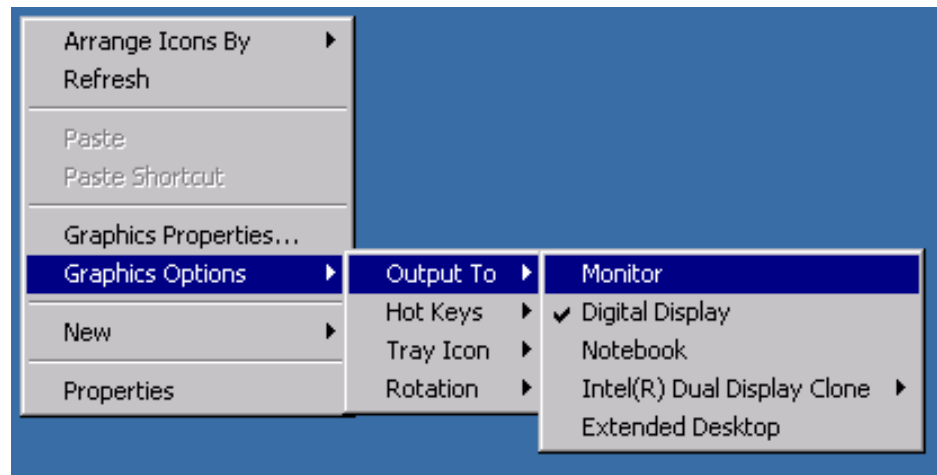

6. „Monitor“ auswählen.  
Der interne LC-Bildschirm wird ausgeschaltet, der externe Bildschirm wird eingeschaltet, falls er vorher ausgeschaltet war.  
Nun kann der externe Bildschirm auf eine Auflösung höher als 800 x 600 eingestellt werden.
7. Mit der rechten Maustaste auf den Desktop klicken, um das folgende Kontext Menü zu öffnen:

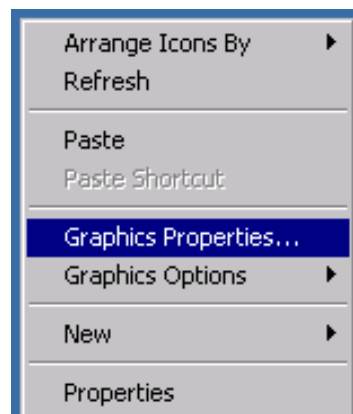

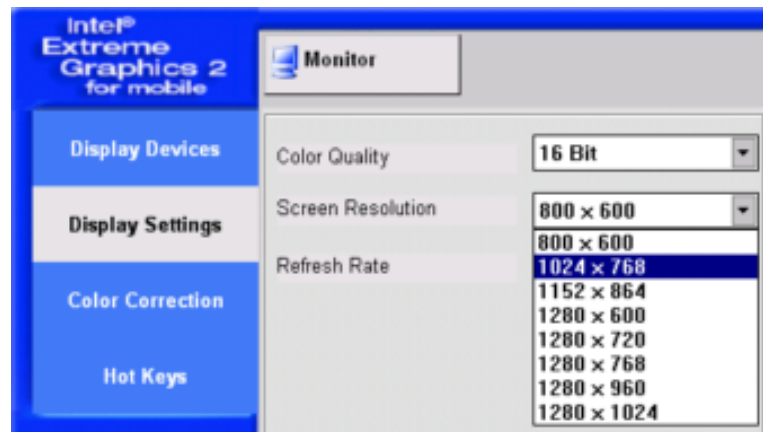

8. „Graphics Properties ...“ wählen.
9. „Display Settings“ auswählen, dann die gewünschte Auflösung wählen, z.B. „1024 x 768“.



10. Auf „Apply“ klicken.
11. Auf „OK“ klicken, um die Änderung zu bestätigen, dann auf „OK“, um das Fenster zu schließen.

### Externen Bildschirm wieder auf die Auflösung 800 x 600 zurücksetzen

Der externe Bildschirm, die Maus und Tastatur sind am R&S UPV angeschlossen, der R&S UPV ist eingeschaltet.

1. Das UPV-Programm durch Mausklick auf die Schaltflächen    rechts in der Titelleiste beenden oder minimieren.
2. Mit der rechten Maustaste auf den Desktop klicken, um das folgende Kontext Menü wieder zu öffnen:

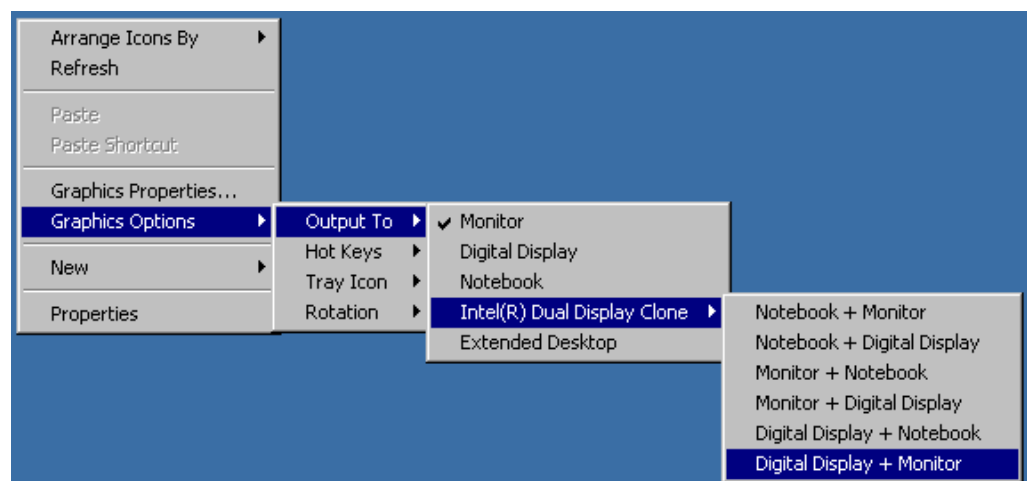

3. „Digital Display + Monitor“ auswählen.  
Die Auflösung wird auf 800 x 600 zurückgesetzt, die gleiche wie für den internen LC-Bildschirm, der wieder eingeschaltet wird.

### Externen Bildschirm ausschalten

Der externe Bildschirm, die Maus und Tastatur sind am R&S UPV angeschlossen, der R&S UPV ist eingeschaltet.

1. Mit der rechten Maustaste auf den Desktop klicken, um das folgende Kontext Menü wieder zu öffnen:

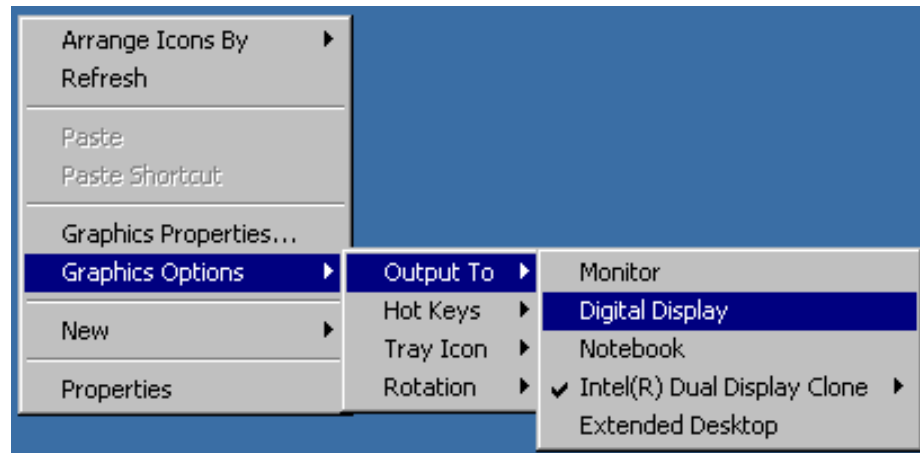

2. „Digital Display“ auswählen.

Der externe Bildschirm wird ausgeschaltet.

### Geräte mit FMR9

Besonderheit mit dem FMR9:

Das verwendete Betriebssystem Windows XP ist nur in der Lage, maximal zwei Monitore gleichzeitig zu unterstützen. Einer der beiden Monitore ist das interne LC-Display, so dass nur noch ein externer Monitor angesteuert werden kann, auch wenn der R&S UPV mit FMR9 einen analogen VGA **und** einen digitalen DVI-Anschluss besitzt. Die Default-Einstellung geht davon aus, dass der interne Monitor und ein externer analoger VGA-Bildschirm verwendet wird. Der angeschlossene externe Monitor bestimmt abhängig von der gewählten Einstellung unter Windows das Verhalten während des Boot-Vorgangs: Ist extern ein analoger VGA-Monitor angeschlossen und unter Windows "Notebook + Monitor" gewählt, zeigen beide Bildschirme während des Boot-Vorgangs und unter Windows parallel denselben Inhalt an. Ist dagegen extern ein digitaler DVI-Monitor angeschlossen, bleibt der interne Bildschirm unabhängig von seiner Windows-Einstellung während des Boot-Vorgangs dunkel, bis Windows aktiv wird. Erst danach zeigen beide Bildschirme parallel denselben Inhalt an, wenn unter Windows "Notebook + Digital Display" gewählt war. Andernfalls wird unter Windows nur der interne Bildschirm aktiv.

### Externen Bildschirm (Analog VGA-Monitor) auf eine Auflösung höher als 800 x 600 einstellen

1. R&S UPV ausschalten.
2. Externen Bildschirm, Tastatur und Maus anschließen.
3. R&S UPV einschalten.

4. Nach dem Start des R&S UPV das UPV-Programm durch Mausklick auf die Schaltflächen  rechts in der Titelleiste beenden oder minimieren.
5. Mit der rechten Maustaste auf den Desktop klicken, um das folgende Kontext Menü zu öffnen:

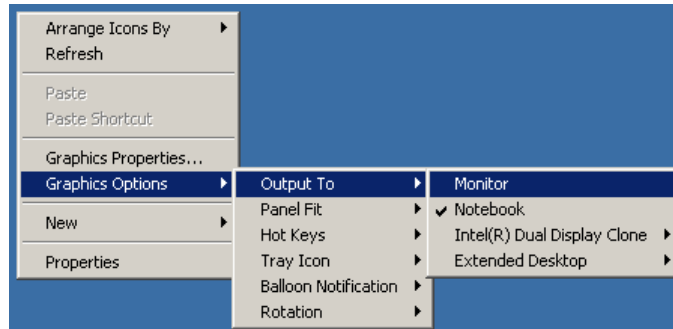

6. „Monitor“ auswählen.  
Der interne LC-Bildschirm wird ausgeschaltet, der externe Bildschirm wird eingeschaltet, falls er vorher ausgeschaltet war.  
Nun kann der externe Bildschirm auf eine Auflösung höher als 800 x 600 eingestellt werden.
7. Mit der rechten Maustaste auf den Desktop klicken, um das folgende Kontext Menü zu öffnen:

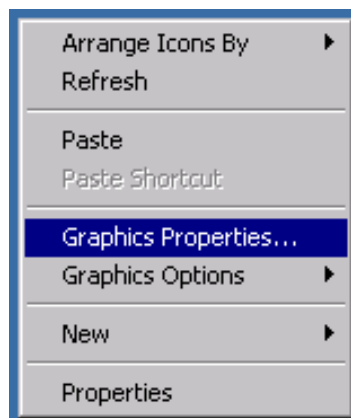

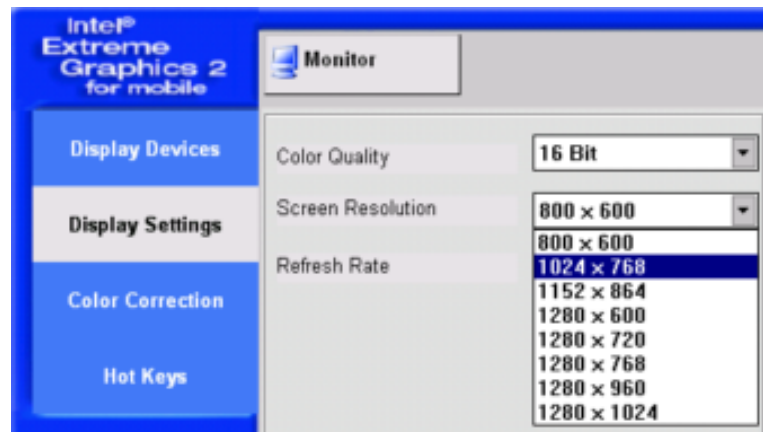

8. „Graphics properties...“ auswählen.
9. „Display Settings“ auswählen, dann die gewünschte Auflösung wählen, z.B. „1024 by 768“.



10. Auf „Apply“ klicken.
11. Auf „OK“ klicken, um die Änderung zu bestätigen, dann auf „OK“, um das Fenster zu schließen.

### Externen Bildschirm wieder auf die Auflösung 800 x 600 zurücksetzen

Der externe Bildschirm, die Maus und Tastatur sind am R&S UPV angeschlossen, der R&S UPV ist eingeschaltet.

1. Das UPV-Programm durch Mausclick auf die Schaltflächen    rechts in der Titelleiste beenden oder minimieren.
2. Mit der rechten Maustaste auf den Desktop klicken, um das folgende Kontext Menü wieder zu öffnen:

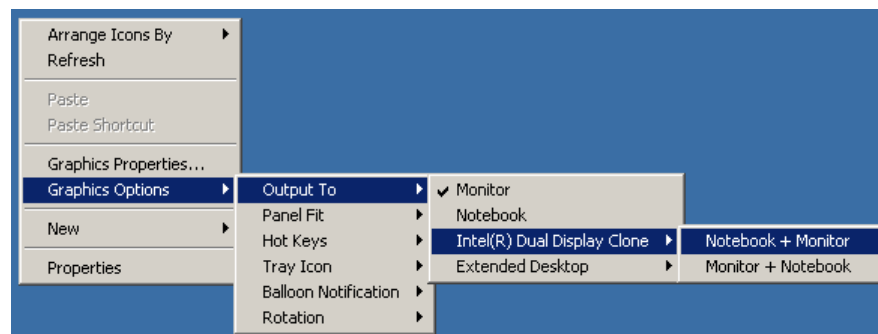

3. „Notebook + Monitor“ auswählen.

Die Auflösung wird auf 800 x 600 zurückgesetzt, die gleiche wie für den internen LC-Bildschirm, der wieder eingeschaltet wird.

Bei einigen Monitoren kann es sein, dass nach dem Umschalten der Auflösung nicht der gesamte Bildschirm ausgenutzt wird, sondern nur ein begrenzter Teil davon. Um das dargestellte Bild wieder auf die komplette Bildschirmfläche auszuweiten, müssen folgende Einstellungen vorgenommen werden: Mit der rechten Maustaste auf den Desktop klicken, um das folgende Kontext Menü zu öffnen:



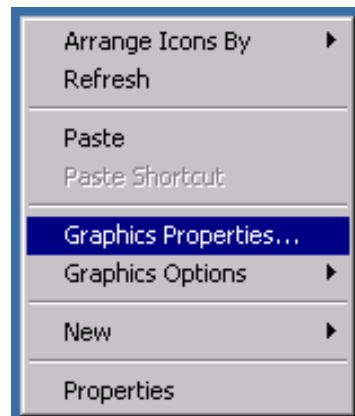

“Graphics Properties” auswählen. Unter “Display Settings” und dem Reiter “Monitor” in der Zeile “Display Expansion eine Abtastfrequenz von 72 Hz auswählen.

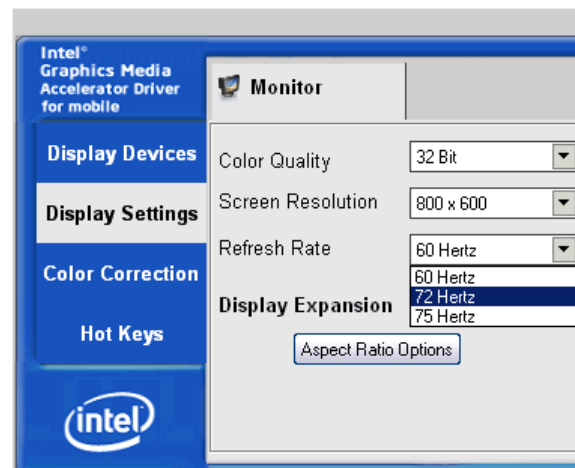

Auf “Apply” klicken, danach zwei Mal “OK” bestätigen, um die Änderung wirksam werden zu lassen. Dadurch vergrößert sich das dargestellte Bild wieder auf die gesamte Bildschirmfläche.

### Externen Bildschirm ausschalten

Der externe Bildschirm, die Maus und Tastatur sind am R&S UPV angeschlossen, der R&S UPV ist eingeschaltet.

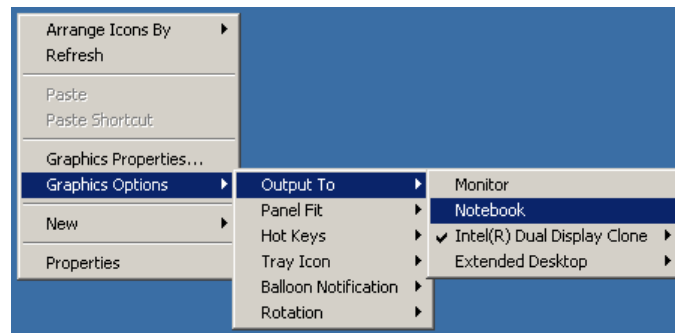

1. Mit der rechten Maustaste auf den Desktop klicken, um das folgende Kontext Menü wieder zu öffnen:



2. „Notebook“ auswählen.

Der externe Bildschirm wird ausgeschaltet.

### Externen Bildschirm (Digital DVI-Monitor) auf eine Auflösung höher als 800 x 600 einstellen

1. R&S UPV ausschalten.
2. Externen Bildschirm, Tastatur und Maus anschließen.
3. R&S UPV einschalten.
4. Nach dem Start des R&S UPV das UPV-Programm durch Mausklick auf die Schaltflächen    rechts in der Titelleiste beenden oder minimieren.
5. Mit der rechten Maustaste auf den Desktop klicken, um das folgende Kontext Menü zu öffnen:

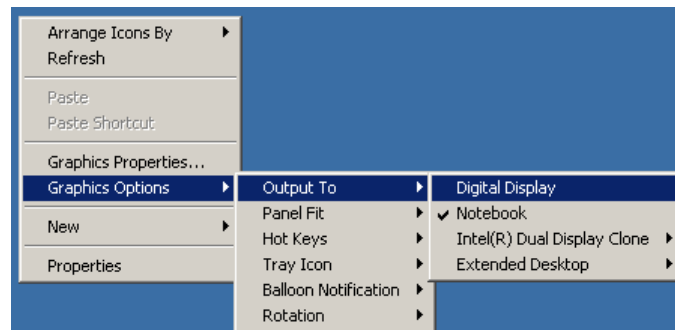

6. „Digital Display“ auswählen.

Der interne LC-Bildschirm wird ausgeschaltet, der externe Bildschirm wird eingeschaltet, falls er vorher ausgeschaltet war.

Nun kann der externe Bildschirm auf eine Auflösung höher als 800 x 600 eingestellt werden.

7. Mit der rechten Maustaste auf den Desktop klicken, um das folgende Kontext Menü zu öffnen:

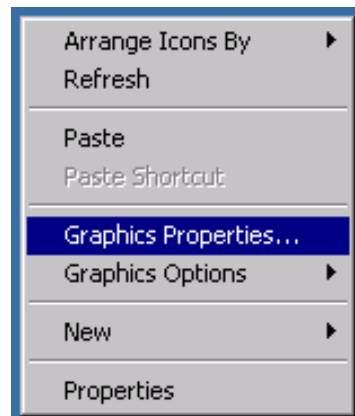

8. „Graphics properties...“ auswählen.
9. „Display Settings“ auswählen, dann die gewünschte Auflösung wählen, z.B. „1024 by 768“.

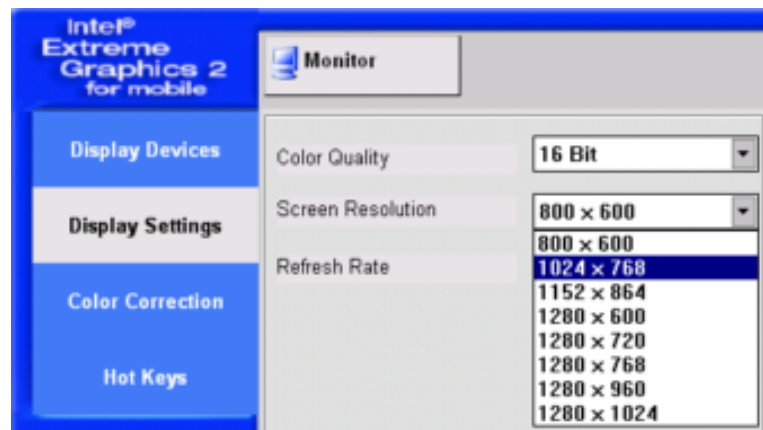

10. Auf „Apply“ klicken.
11. Auf „O.K.“ klicken um die Änderung zu bestätigen, dann auf „OK“ um das Fenster zu schließen.

#### Externen Bildschirm wieder auf die Auflösung 800 x 600 zurücksetzen

Der externe Bildschirm, die Maus und Tastatur sind am R&S UPV angeschlossen, der R&S UPV ist eingeschaltet.

1. Das UPV-Programm durch Mausklick auf die Schaltflächen  rechts in der Titelleiste beenden oder minimieren.
2. Mit der rechten Maustaste auf den Desktop klicken, um das folgende Kontext Menü wieder zu öffnen:

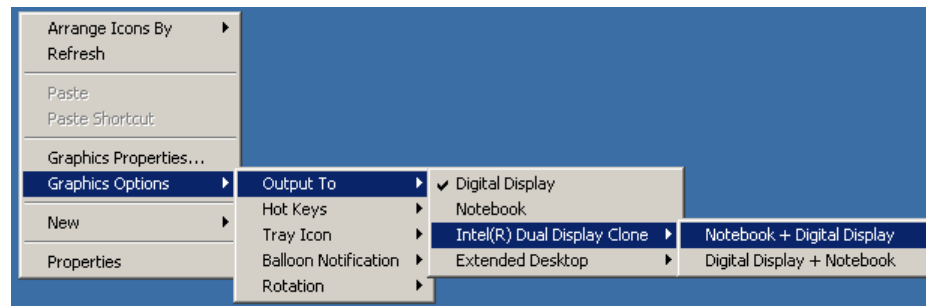

3. „Notebook + Digital Display“ auswählen.

Die Auflösung wird auf 800 x 600 zurückgesetzt, die gleiche wie für den internen LC-Bildschirm, der wieder eingeschaltet wird.

### Externen Bildschirm ausschalten

Der externe Bildschirm, die Maus und Tastatur sind am R&S UPV angeschlossen, der R&S UPV ist eingeschaltet.

1. Mit der rechten Maustaste auf den Desktop klicken, um das folgende Kontext Menü wieder zu öffnen:

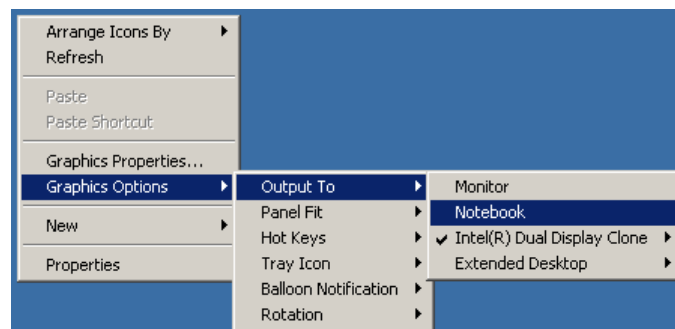

2. „Notebook“ auswählen.

Der externe Bildschirm wird ausgeschaltet.

**ACHTUNG****Interner Bildschirm wird nicht aktiviert**

Der Grafikkreiber der Rechnermodule FMR7 und FMR9 im R&S UPV speichern die zuletzt gewählte Bildschirmkonfiguration und erkennen, ob ein externer Monitor angeschlossen ist.

Wenn der R&S UPV nur mit externem Monitor betrieben und so ausgeschaltet wurde, bleibt der interne Bildschirm deaktiviert, wenn beim nächsten Einschalten kein externer Monitor angeschlossen ist.

Da in diesem Fall beim Einschalten kein externer Monitor erkannt wird, bleibt der Monitorausgang auch dann deaktiviert, wenn nachträglich ein Monitor angeschlossen wird.

Zur **Reaktivierung** der Bildschirmanzeige wird eine externe Tastatur benötigt:

Mit der Tastenkombination CTRL + ALT + F1 auf einer externen Tastatur kann auf den externen Monitor umgeschaltet werden.

**Vor März 2008:** Mit der Tastenkombination CTRL + ALT + F4 auf einer externen Tastatur kann der interne Bildschirm eingeschaltet werden.

**Seit März 2008** wird der R&S UPV mit einem neuen LCD ausgeliefert, das mit der Tastenkombination CTRL + ALT + F3 eingeschaltet werden kann.

Eine Besonderheit bietet der R&S UPV66, da dieser keinen internen Bildschirm besitzt. Deshalb ist es möglich, gleichzeitig extern einen analogen VGA- **und** einen digitalen DVI-Monitor anzusteuern. Dazu muss folgende Einstellung vorgenommen werden:

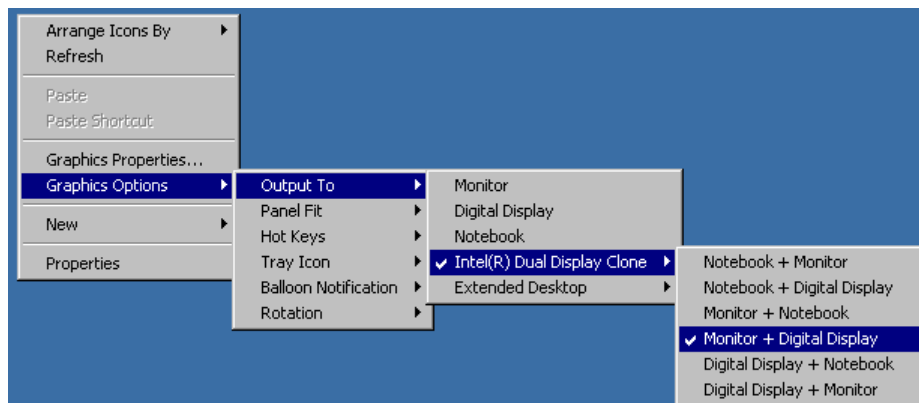

Mit der Tastenkombination CTRL + ALT + F1 auf einer externen Tastatur kann der externe VGA-Monitor eingeschaltet werden, mit der Tastenkombination CTRL + ALT + F4 der externe DVI-Monitor, falls er nachträglich aktiviert werden soll.

### 2.8.2 Bildschirmauflösung des externen Monitors unter Windows 7 umstellen

Der Audio Analyzer R&S UPV ist mit einem eingebauten Rechner ausgestattet. Bis Februar 2007 wurden die Geräte mit einem Rechner mit der Rohde & Schwarz internen Bezeichnung FMR6 geliefert, ab März 2007 mit FMR7, ab März 2012 mit FMR9,

ab Februar 2015 mit FMR11. Geräte mit FMR6 unterstützen Windows 7 nicht. Die Einstellung der Bildschirmauflösung bei Verwendung eines externen Monitors ist bei den verschiedenen Rechnermodellen gleich und wird im Folgenden beschrieben.

Die Auslieferungseinstellung unterstützt den Clone-Betrieb des internen und eines eventuell angeschlossenen externen VGA-Bildschirms und bedeutet, dass beide Bildschirme das selbe Bild zeigen. In diesem Betrieb kann die Bildschirmauflösung nicht verändert werden und steht fest auf der Auflösung des internen Bildschirms, also 800 x 600 Bildpunkten. **Geräte mit FMR9 und FMR11** unterstützen einen externen Monitor mit analoger Schnittstelle an der Buchse VGA bzw. mit digitaler Schnittstelle an der Buchse DVI-D an der Geräterückseite. Die Umschaltung erfolgt automatisch.

### Externen Bildschirm auf eine Auflösung höher als 800 x 600 einstellen

1. R&S UPV ausschalten.
2. Externen Bildschirm, Tastatur und Maus anschließen.
3. R&S UPV einschalten.
4. Nach dem Start des R&S UPV das UPV-Programm durch Mausklick auf die Schaltflächen  rechts in der Titelleiste beenden oder minimieren.
5. Mit der rechten Maustaste auf den Desktop klicken um das Kontext Menü zu öffnen, dann „Graphics Options“ und „Output To“ auswählen.
6. Wenn der ext. Monitor am VGA-Ausgang angeschlossen ist: „Monitor“ auswählen. Wenn der ext. Monitor am DVI-D-Ausgang angeschlossen ist: „Digital Display“ auswählen.

Der interne LC-Bildschirm wird ausgeschaltet, der externe Bildschirm wird eingeschaltet, falls er vorher ausgeschaltet war.

Nun kann der externe Bildschirm auf eine Auflösung höher als 800 x 600 eingestellt werden.

7. Mit der rechten Maustaste auf den Desktop klicken, um das Kontext Menü zu öffnen, dann „Screen resolution“ auswählen. Es öffnet sich eine Windows-Dialogbox, die unter der Zeile „Resolution“ die Veränderung der Bildschirmauflösung gestattet.
8. Auf „Apply“, dann auf „OK“ klicken um die neue Bildschirmauflösung wirksam werden zu lassen.

### Internen Bildschirm einschalten

Verfahren, wie im Kapitel "Externen Bildschirm auf eine Auflösung höher als 800 x 600 einstellen" Punkt 1 bis Punkt 5 beschrieben, dann:

1. Wenn nur das interne Display gewünscht ist, dann „Built-In Display“ wählen. Der externe Bildschirm wird ausgeschaltet.
2. Wenn der Clone-Betrieb gewünscht ist, „Clone Display“ wählen, danach für einen ext. Monitor am VGA-Anschluß „Built-in Display + Monitor“ oder beim DVI-D-Anschluß „Built-in Display + Digital Display“ wählen. Der interne und der externe Bildschirm werden eingeschaltet.

## 2.9 Einbau von Optionen

Der R&S UPV kann mit einigen Optionen ausgerüstet werden. Prinzipiell lassen sich diese Optionen in zwei Kategorien einteilen:

Software-Optionen	können vom Benutzer selbst installiert werden; hierzu wird eine Installationsanweisung und ein individueller Freischaltcode benötigt, die mit der Option ausgeliefert werden.
Hardware-Optionen	die in den Audio Analyzer R&S UPV eingebaut werden, können nur von einer Rohde & Schwarz Servicestelle nachgerüstet werden. "Ausnahme: Die Einschubkarten der Optionen R&S UPV-B41, -B42 und -B48 können unter Beachtung der in der Montageanleitung aufgeführten Hinweise auch vom Benutzer eingebaut werden, da hierzu das Grundgerät nicht geöffnet werden muss."

## 2.10 R&S UPV an ein Netzwerk (LAN) anschliessen

Der R&S UPV ist mit einem Netzwerkanschluss ausgestattet und kann mit einem LAN (Local Area Network) verbunden werden.

Damit ist es bei entsprechender Rechtevergabe durch den Netzwerkadministrator möglich, Dateien über das Netzwerk zu übertragen und Netzwerk-Ressourcen wie z.B. die Netzwerkverzeichnisse oder Drucker zu nutzen. Außerdem kann das Gerät im Netzwerk ferngesteuert und manuell fernbedient werden.

Die manuelle Fernbedienung ermöglicht die Bedienung des R&S UPV von einem beliebig weit entfernten externen Rechner. Der Benutzer kann z.B. von seinem Schreibtisch aus einen oder mehrere R&S UPVs bedienen, die in einem Testaufbau in einem anderen Gebäudeteil integriert sind.

Der R&S UPV wird mit aktivierter Windows Firewall ausgeliefert. Für den Dateitransfer via LAN oder die manuelle Fernbedienung mit Remote Desktop ist nur eine partielle Freigabe (Exception) in der Firewall erforderlich. Es wird empfohlen, die Konfiguration der Firewall mit dem Netzwerkbetreuer zu koordinieren.

Die Fernsteuerung des Gerätes über die LAN-Schnittstelle ist im [Kapitel 6, "Fernsteuerung – Grundlagen"](#), auf Seite 836 beschrieben.

## 2.10.1 Anschluss an das Netzwerk

### **ACHTUNG**

#### **Mögliche Störung des Netzbetriebs**

Es wird empfohlen, den Anschluss des Gerätes an ein Netzwerk mit dem Netzwerkbetreuer zu koordinieren. Fehler beim Anschluss können Auswirkungen auf das gesamte Netzwerk haben.

Das Netzwerkkabel nur bei abgeschaltetem Gerät ein- und abstecken. Nur dann kann die Netzwerkverbindung sicher erkannt und Störungen im Betrieb des Gerätes vermieden werden.

Der Netzwerkanschluss an das LAN erfolgt mit einem handelsüblichen RJ45-Kabel über die LAN-Schnittstelle an der Geräterückseite. Aus EMV-Gründen ist die Verwendung eines gut geschirmten CAT6- oder CAT7-Kabels anzuraten.



## 2.10.2 Konfiguration des R&S UPV für Netzbetrieb

Die Netzwerkschnittstelle arbeitet mit 100-MHz-Ethernet IEEE 802.3u. Das Netzwerkprotokoll TCP/IP mit den zugehörigen Netzwerkdiensten ist vorkonfiguriert.

Um Daten in einem lokalen Netzwerk (LAN) auszutauschen, muss jeder angeschlossene Rechner oder jedes angeschlossene Gerät eindeutig über eine IP-Adresse oder mit einem eindeutigen Computernamen ansprechbar sein. Außerdem wird der Zugriff zwischen den verschiedenen Teilnehmern durch Zugriffsberechtigungen geregelt.

Die Zugriffsberechtigungen bestimmen, welche der vorhandenen Netzwerkressourcen wie z.B. Dateiablage-systeme für den R&S UPV zur Verfügung stehen.

#### **Netzwerke mit DHCP**

Der R&S UPV ist für Netzwerke mit DHCP (Dynamic Host Configuration Protocol) vorkonfiguriert. In diesen Netzwerken wird dem R&S UPV automatisch eine freie IP-Adresse zugewiesen.

Die Identifikation erfolgt in diesem Fall über einen eindeutigen Computernamen im Netzwerk. Jeder R&S UPV ist ab Werk mit einem individuellen Computernamen versehen. Dieser Name kann im Windows XP-Menü „Start - My Computer“ abgefragt und geändert werden (siehe [Kapitel 2.10.2.3, "Computernamen abfragen"](#), auf Seite 76).

#### **Netzwerke mit Vergabe fester IP-Adressen**

Bei Netzwerken, die mit der Vergabe fester IP-Adressen arbeiten, wird diese meist vom Netzwerkbetreuer vergeben. Die feste IP-Adresse muss im Windows-Menü „Start



- Control Panel“ eingetragen werden (siehe [Kapitel 2.10.2.2, "IP-Adresse eintragen"](#), auf Seite 72).

### Punkt-zu-Punkt-Verbindungen

Für Aufbau eines einfachen Netzwerks – einer LAN-Verbindung zwischen einem R&S UPV und einem Rechner ohne Integration in ein größeres Netzwerk – muss eine IP-Adresse für den R&S UPV und den Rechner vergeben werden. Es stehen die IP-Adressen 192.168.xxx.yyy zur freien Verfügung, wobei sowohl xxx wie auch yyy die Werte 1 ... 254 einnehmen können, der Wert für die Subnet Mask ist 255.255.255.0.

In diesem Fall muss zum Herstellen der Verbindung ein handelsübliches cross-over RJ45-Kabel verwendet werden (für EMV-Dichtigkeit nur gut geschirmte Kabel verwenden).

### Benutzerkenndaten

Für den R&S UPV ist der Benutzer **instrument** festgelegt. Der Benutzer wird für den Autologin beim Start des Gerätes und für die manuelle Fernbedienung verwendet. Das Passwort lautet ebenfalls **instrument**. Der Netzwerkbetreuer bestimmt durch die Rechtevergabe für diesen Benutzer, auf welche Verzeichnisse und Ressourcen im Netzwerk vom R&S UPV aus zugegriffen werden kann.

## 2.10.2.1 Vorbereitung

Die Konfiguration des Gerätes für den Netzwerkbetrieb erfolgt in den Menüs des Betriebssystems Windows. Ein Zugriff auf das Betriebssystem ist nur möglich, wenn eine externe Tastatur angeschlossen ist, der Anschluss einer Maus wird für eine komfortable Bedienung empfohlen. Das Gerät sollte vor dem Anstecken der Tastatur und Maus ausgeschaltet werden, damit diese korrekt vom Betriebssystem erkannt werden.

## 2.10.2.2 IP-Adresse eintragen

Per Default ist „Obtain an IP address automatically“ (DHCP = Dynamic Host Configuration Protocol) voreingestellt.

Mit Windows XP:

1. „Start – Settings – Control Panel“ anklicken.

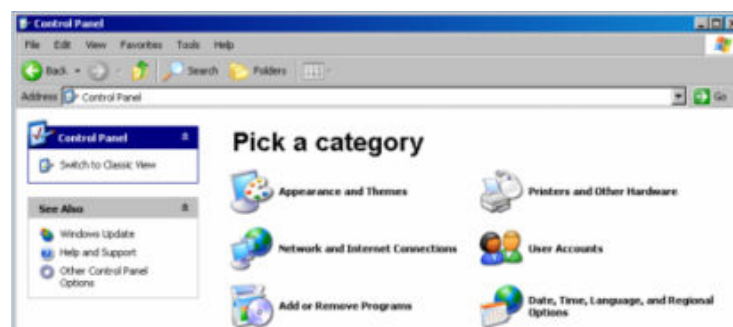

2. „Network and Internet Connections“ anklicken und dann in diesem Menü unten rechts „Network Connections“ anklicken.

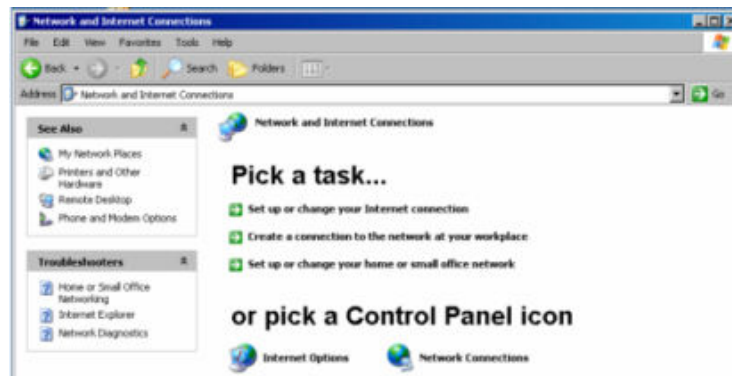

3. Im Menü „Network Connections Local Area Connection“ mit rechter Maustaste anklicken und dann den Button „Properties“ anklicken.

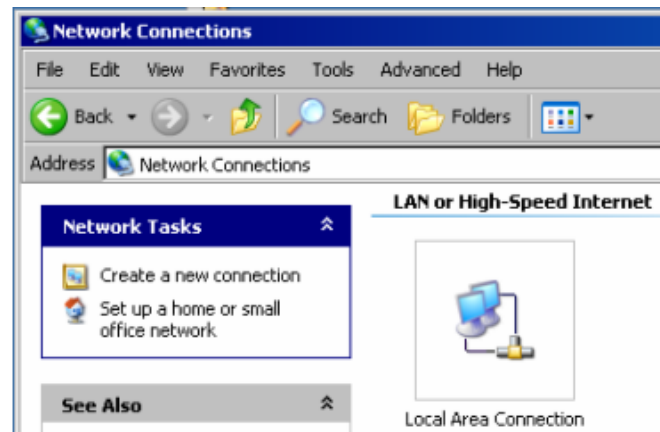

4. Im Tab „General“ im Feld „This connection uses the following items:“ die Auswahl „Internet Protocol (TCP/IP)“ markieren und anschließend Button „Properties“ anklicken.

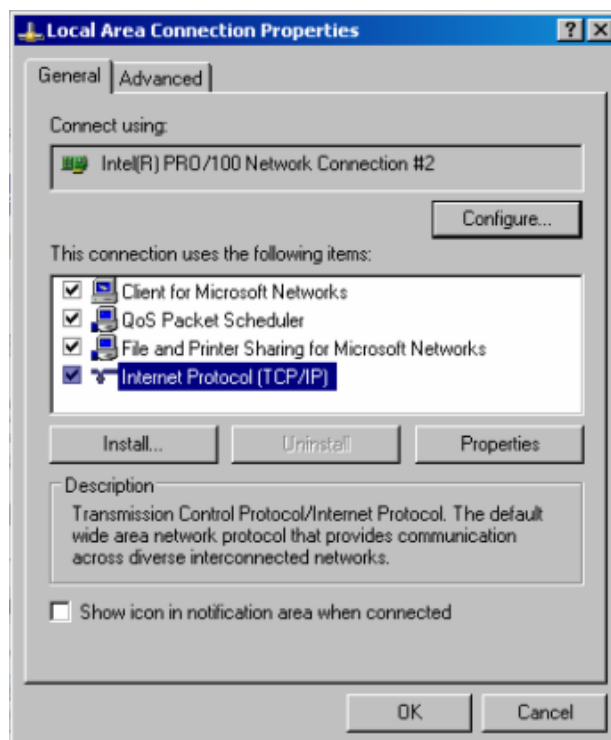

5. Im Menü „Internet Protocol (TCP/IP) Properties“ die IP-Adresse im Feld „Use the following IP address“ eingegeben (die vollständigen Daten können beim Netzwerkbetreiber erfragt werden). Die Eingabe mit „OK“ in allen Menüs abschließen.

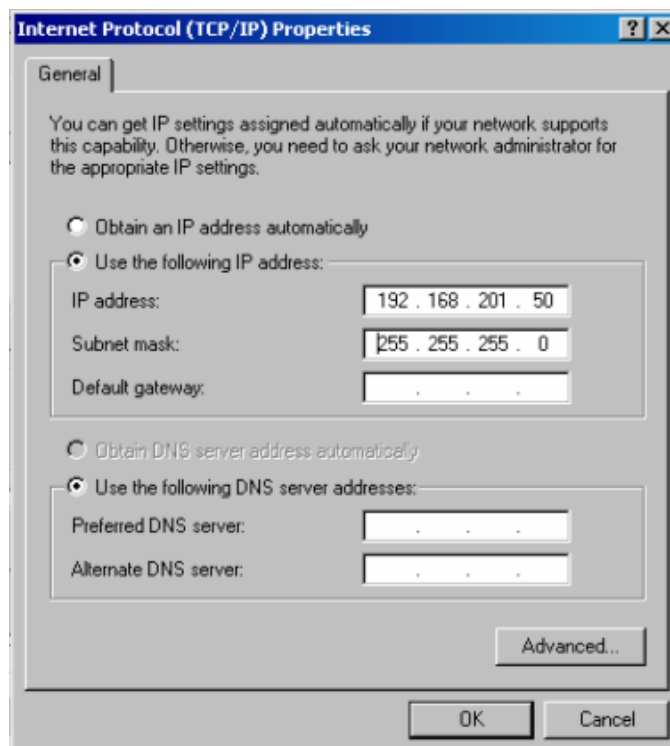

Mit Windows 7:

1. Control Panel öffnen und „Network and Sharing Center“ auswählen.

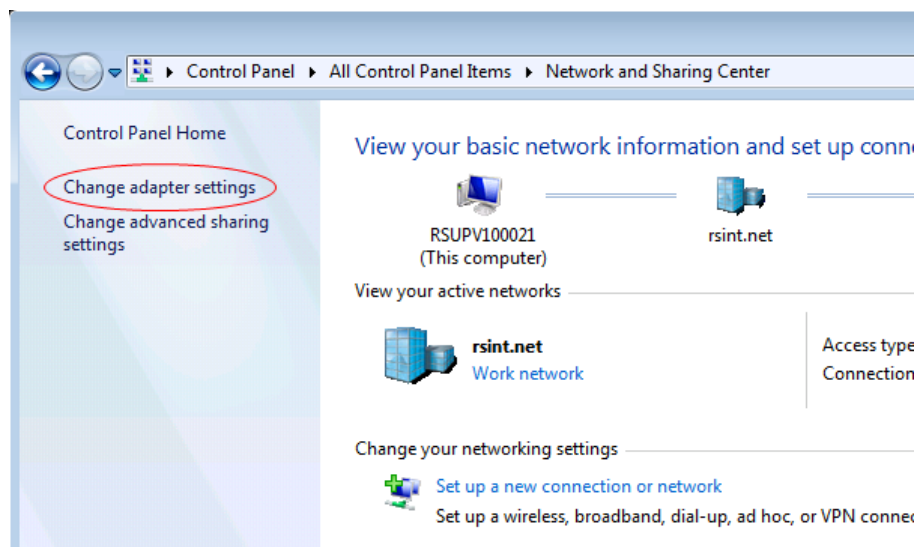

2. Auf „Change adapter settings“ klicken und dann mit Rechts-Klick „Local Area Connection“ öffnen.

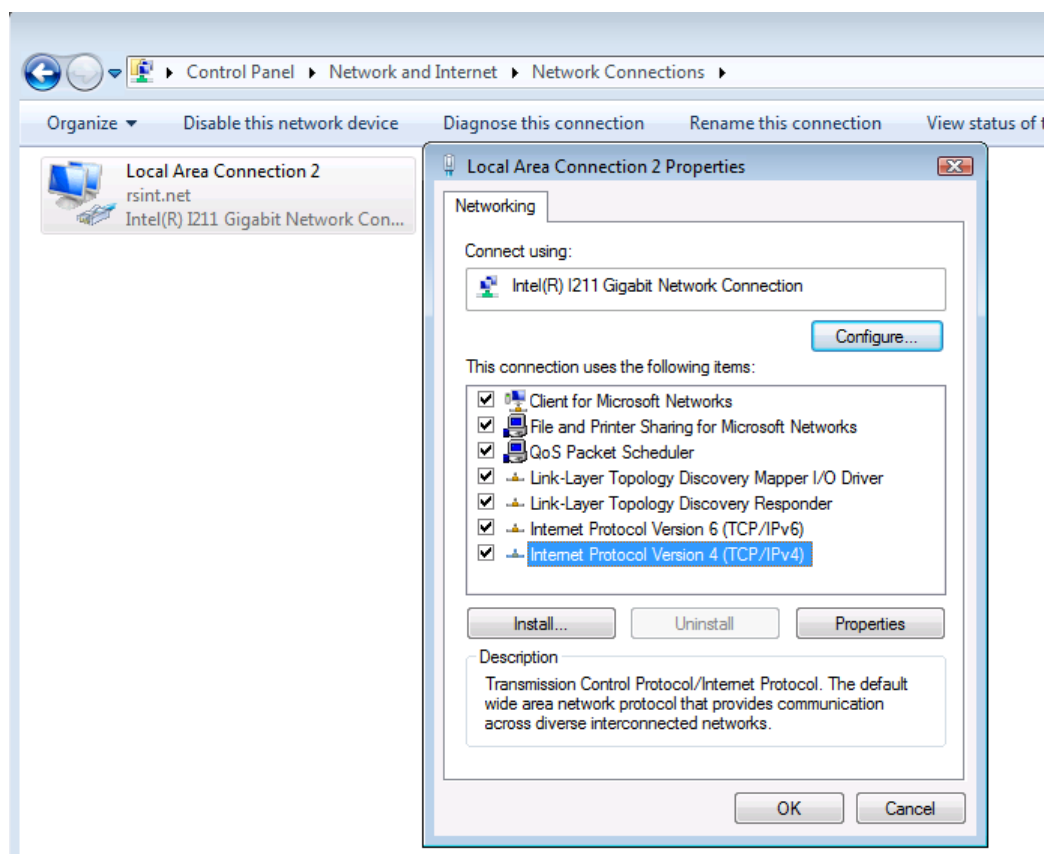

Die „Networking“ Seite öffnet sich.

3. „Internet Protocol Version 4 (TCP/IPv4)“ auswählen und dann auf „Properties“ klicken.
4. „Use the following IP address:“ auswählen und die IP-Adresse eintragen.

### 2.10.2.3 Computernamen abfragen

Mit Windows XP:

1. „Start – Control Panel: Performance and Maintenance“ anklicken
2. „System“ anklicken und im Menü Tab „Computer Name“ wählen.  
Unter „Full Computer Name“ wird der Computernamen angezeigt. Er kann im Untermenü „Change“ geändert werden.

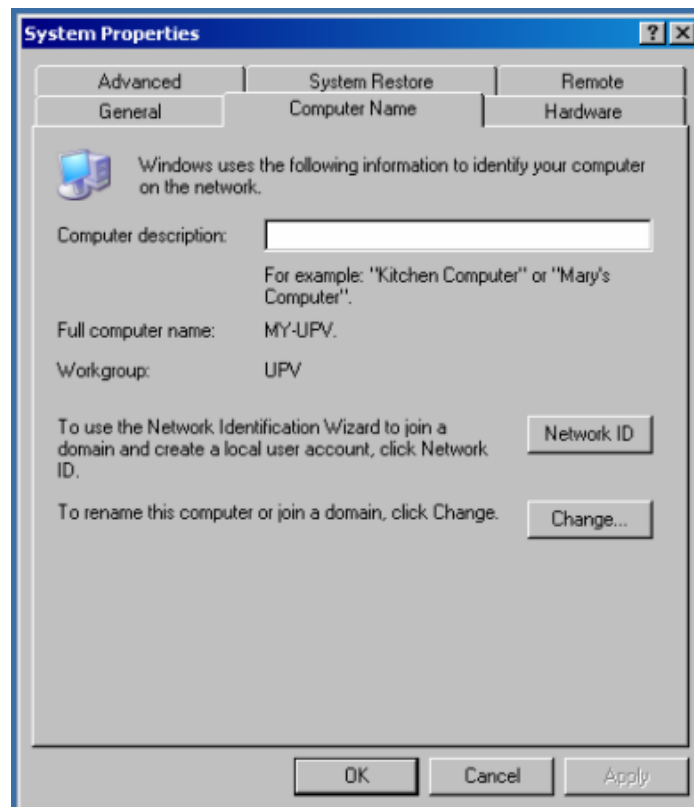

Mit Windows 7:

- ▶ „Start – Control Panel - System“ anklicken  
Der Computernamen wird angezeigt und kann geändert werden.

### 2.10.2.4 Auf Verzeichnisse im Netzwerk zugreifen

Der Zugriff auf Netzwerklaufwerke ist durch Zugangsberechtigungen und Freischaltungen geregelt. Die vollständige Integration des R&S UPV in ein größeres Netzwerk mit

der notwendigen Rechtevergabe ist sehr komplex und wird üblicherweise von einem Netzwerkbetreuer durchgeführt.

Der Zugriff vom R&S UPV auf die Festplatte eines ebenfalls am Netz angeschlossenen Rechners kann jedoch relativ einfach erfolgen. Dazu muss nur am entfernten Rechner das gewünschte Verzeichnis freigeschaltet werden, auf das der R&S UPV zugreifen soll. Der Zugriff vom R&S UPV auf dieses Verzeichnis erfolgt danach mit Hilfe einer Windows-Suchfunktion.

Diese Vorgehensweise ist auch für eine Punkt-zu-Punkt-Verbindung von Bedeutung, z.B. um einen Firmware-Update zu starten, für den die Dateien auf der Festplatte des entfernten Rechners abgelegt sind.



Der Rechner und der Audio Analyzer müssen beide mit einem Computernamen und einer IP-Adresse ausgestattet sein (siehe [Kapitel 2.10.2, "Konfiguration des R&S UPV für Netzbetrieb"](#), auf Seite 71).

Je nach dem am Rechner verwendeten Betriebssystem und der Sprache kann die Menübezeichnung von der in der folgenden Bediensequenz angegebenen abweichen.

#### **Am entfernten Rechner das gewünschte Verzeichnis freischalten**

1. Am Rechner im Windows Explorer das freizuschaltende Verzeichnis markieren und mit rechter Maustaste das „Properties“ Menü aufrufen.
2. Im Panel „Sharing“ Checkbox „Share this folder“ aktivieren.
3. Computernamen des Rechners notieren (siehe [Kapitel 2.10.2.3, "Computernamen abfragen"](#), auf Seite 76).

#### **Am R&S UPV auf das freigeschaltete Verzeichnis zugreifen**

1. Mit der Windows-Taste das „Start“-Menü aufrufen.
2. Im Menü „Search Computers or People“, und dann „A Computer on the Network“ auswählen.
3. Im Eingabefenster der Abfrage „Which Computer you are looking for?“ den Computernamen des Rechners eingeben und mit Enter die Suche starten.

Der Rechner wird mit seinem Computernamen als Suchergebnis aufgelistet.

4. Den Computernamen anklicken, das freigeschaltete Verzeichnis wird angezeigt, die dort abgelegten Dateien können im R&S UPV verwendet werden.

**Hinweis:** Wird beim Anklicken des Computers ein Benutzername und Passwort abgefragt, muss der am Rechner verwendete Login-Name und das Passwort eingegeben werden.

### 2.10.3 Konfiguration über LXI



LXI steht standardmäßig nur für den R&S UPV66 zur Verfügung, kann bei Bedarf jedoch auch auf dem R&S UPV nachinstalliert werden.

Die LXI-Funktionalität für den R&S UPV66 setzt mindestens ein Windows XP-Betriebssystem mit Service Pack2 voraus, das auf älteren Geräten evtl noch nicht installiert ist. Bitte setzen Sie sich in diesem Fall mit Ihrer Rohde & Schwarz-Niederlassung in Verbindung. Die Version des Betriebssystems kann unter "Instrument Properties" im Menü "General" überprüft werden.

LAN eXtensions for Instrumentation (LXI) ist eine Plattform für Messgeräte und Testsysteme, die auf Standard Ethernet Technologie basiert. LXI soll der LAN-basierte Nachfolger für GPIB sein und die Vorteile von Ethernet mit den einfachen und vertrauten Eigenschaften des GPIB kombinieren. Dieser Standard sieht eine neue Norm vor, um die Netzwerkkonfiguration von frontplattenlosen Geräten über ein WEB-Interface vorzunehmen. Zentrales Werkzeug für diese Art der Konfiguration ist ein Browser wie z.B. der Microsoft Internet Explorer. Aber auch andere Browser wie Firefox oder Netscape können benutzt werden.

#### 2.10.3.1 LXI-Klassen und LXI-Funktionen

LXI-kompatible Geräte teilen sich in drei Klassen, A, B and C auf, wobei die Funktionalität der Klassen hierarchisch aufeinander aufbaut:

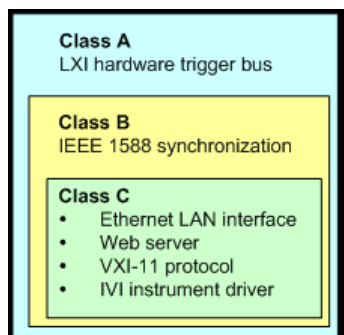

- Klasse C-Geräte sind gekennzeichnet durch eine einheitliche LAN-Implementierung, einschließlich eines ICMP ping responder für Diagnosezwecke. Die Geräte können mit einem WEB-Browser konfiguriert werden. Ein LAN Configuration Initialize (LCI) Mechanismus setzt die LAN-Konfiguration zurück. LXI-Geräte der Klasse C sollen auch die automatische Erkennung in einem LAN via VXI-11 discovery protocol und die Programmierung mit Hilfe von IVI-Treibern unterstützen.
- Klasse B fügt das IEEE 1588 Precision Time Protocol (PTP) und peer-to-peer Kommunikation zur Basisklasse C hinzu. Mit IEEE 1588 können sich alle Geräte innerhalb eines Netzwerks automatisch auf den genauesten verfügbaren Takt synchronisieren und dann Zeitstempel oder Synchronisationssignale für alle Geräte mit außerordentlicher Genauigkeit zur Verfügung stellen.

- Klasse A-Geräte enthalten zusätzlich den achtkanaligen Hardware Trigger Bus (LVDS interface) gemäß LXI-Standard.

Geräte der Klassen A und B können durch LAN-Nachrichten Software-Trigger senden und empfangen, sowie untereinander kommunizieren, ohne den Controller zu benutzen.

Der R&S UPV66 erfüllt die allgemeinen Anforderungen der LXI-Klasse C. Zusätzlich zu den oben beschriebenen Eigenschaften bietet das Gerät die folgenden LXI-bezogenen Funktionen:

- Anzeige der aktuellen Geräteeinstellungen.
- Fernbedienung des Gerätes innerhalb des WEB-Browsers.

### 2.10.3.2 LXI LAN-Anzeige

Die grüne LAN-LED am Frontpanel des R&S UPV66 zeigt den LAN-Status des Gerätes an. Die LAN-LED hat drei Zustände.

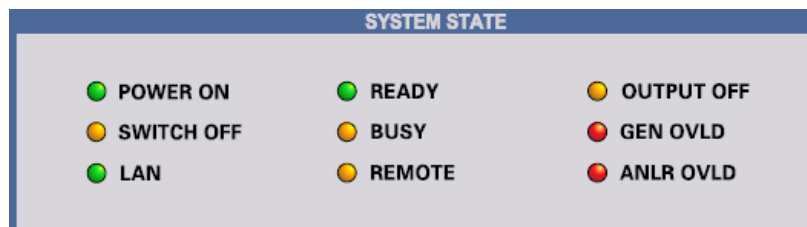

- LAN LED aus
  - Das Gerät hat keine gültige IP-Adresse. Das kann einen der folgenden Gründe haben:
    - 1) das Gerät ist mit DHCP konfiguriert, aber es ist kein DHCP-Router angeschlossen,
    - 2) das Gerät ist manuell konfiguriert und es liegt ein IP-Adressenkonflikt vor,
    - 3) das Gerät hat seine mit DHCP konfigurierte IP-Adresse verloren und auf Auto IP umgeschaltet.
 Dieser Zustand wird als "Error State" bezeichnet und kann normalerweise mit dem LCI-Mechanismus (LAN-Reset) behoben werden. Dieser Mechanismus wird vom LXI-Standard verlangt und kann mit dem "LAN RESET"-Taster (Tastendruck > 10 s) an der Geräterückseite gestartet werden (siehe [Kapitel 2.2.11, "LAN-Reset-Taster"](#), auf Seite 41).
- LAN LED leuchtet
  - Das Gerät hat eine gültige IP-Adresse und ist über TCP/IP erreichbar.
- LAN LED blinkt
  - Das Gerät ist im Zustand "Device Indicator", der im WEB-Interface ausgelöst werden kann. Auch dieser Zustand wird vom LXI-Standard verlangt und erleichtert es, ein bestimmtes Gerät in Messgestellen zu finden (siehe [Kapitel 2.10.3.4, "LXI Browser Interface"](#), auf Seite 80).



### 2.10.3.3 LXI Default-Zustand der Netzwerk-Einstellungen

Nach einem LCI (LAN-Reset) startet das Gerät neu und es gelten folgende Netzwerk-Einstellungen:

Parameter	Einstellung
Hostname	RSUPV66vvv-xxxxxx
Description	Audio Analyzer
TCP/IP Mode	DHCP + Auto IP Address
Dynamic DNS	Enabled
ICMP Ping	Enabled
Negotiation	Auto Detect
VXI-11 Discovery	Enabled
Password for LAN Configuration	LxiWebIfc



Mehr Informationen zum LXI Standard finden Sie auf der LXI Website unter

<http://www.lxistandard.org>

oder auch im Artikel über LXI in

"Neues von Rohde & Schwarz, 2006/II - 190".

### 2.10.3.4 LXI Browser Interface

Die einzige Information, die man zur Konfiguration über das LXI-WEB-Interface benötigt, ist der Name des Gerätes (also der Windows-Name) in Netzwerken mit aktiviertem DHCP bzw. die IP-Adresse in Netzwerken mit manueller Einstellung der Netzwerkkonfiguration. In seltenen Fällen, wenn beides unbekannt ist, kann man über die MAC-Adresse, die hinten am Gerät aufgedruckt ist, auf die IP-Adresse schließen.

Das LXI Browser-Interface des Gerätes funktioniert mit allen W3C-kompatiblen Browsern.

Zum Starten der Instrument Home Page (welcome page) öffnet man am PC den Browser und gibt im Adressfeld den Gerätenamen oder die IP-Adresse des R&S UPV66 ein, z.B.

`http://RSUPV66-100014` oder `http://10.215.1.107`.

Der Gerätenamen ist beim R&S UPV66 stets RSUPV66-xxxxxx, wobei xxxxxx für die sechsstelligen Seriennummer des Gerätes steht.

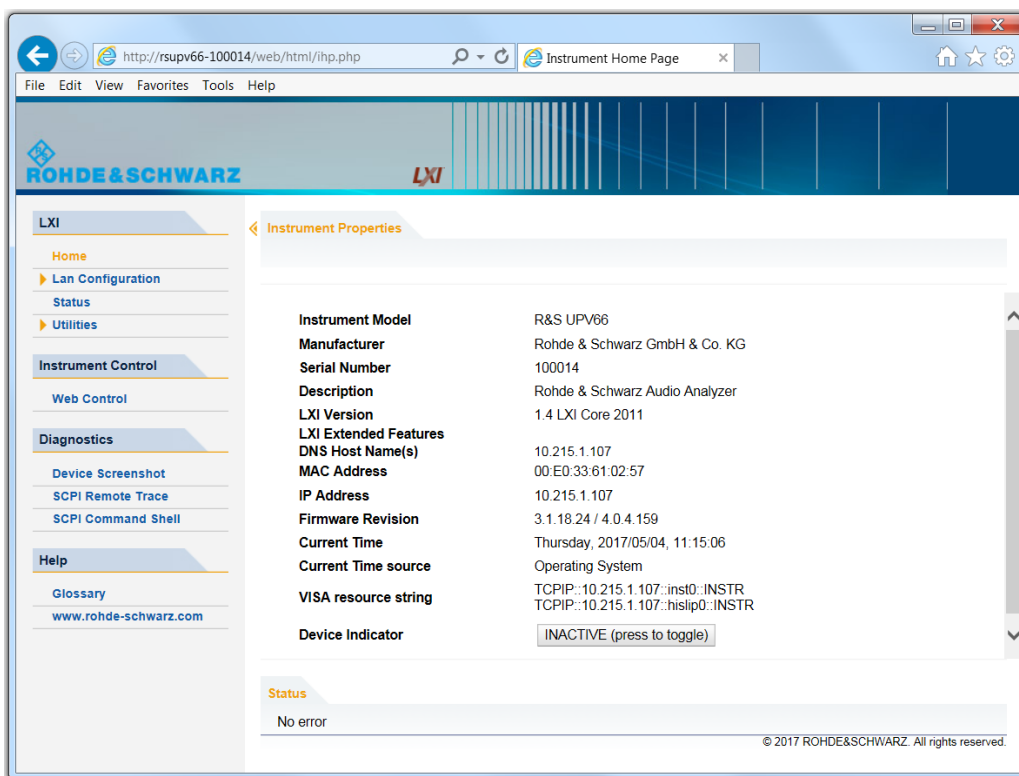

Diese WEB-Seite (Instrument Home Page) zeigt nun auf einen Blick sämtliche wichtigen Informationen. Hier finden sich auch MAC-Adresse und die (oft dynamisch vergebene) IP-Adresse sowie der komplette Ressourcen-String für die Fernsteuerung über die VISA (siehe auch Kapitel 6, "Fernsteuerung – Grundlagen", auf Seite 836).

Der Device Indicator lässt am Gerät die LAN-Anzeige blinken, sofern er AKTIV ist. Ein Druck auf den Knopf „INACTIVE (press to toggle)“ schaltet den Zustand ein und aus. So lässt sich ein Gerät, das unter vielen anderen gleichwertigen z. B. in einem 19"-Schrank untergebracht ist, sofort identifizieren.

Device Indicator

Ein Druck auf „ACTIVE (press to toggle)“ schaltet den Blinkzustand wieder aus.

Device Indicator  ●

Auf der linken Seite ist eine Navigationsleiste sichtbar, in der sich das wichtige „LAN Configuration“-Menü befindet. Diese Seite der LXI-WEB-Konfiguration erlaubt nun eine weitgehende Konfiguration sämtlicher wichtiger LAN-Parameter, da sich die in den folgenden Abschnitten genannten Konfigurationsschritte bei einem frontplattenlosen Gerät nicht wie beschrieben ausführen lassen.



Das Ändern der LAN-Konfiguration ist durch ein Passwort geschützt. Das Passwort lautet `LxiWebIfc` (Groß/Kleinschreibung beachten) und kann in der aktuellen Firmware-Version nicht geändert werden.

### 2.10.3.5 IP Configuration

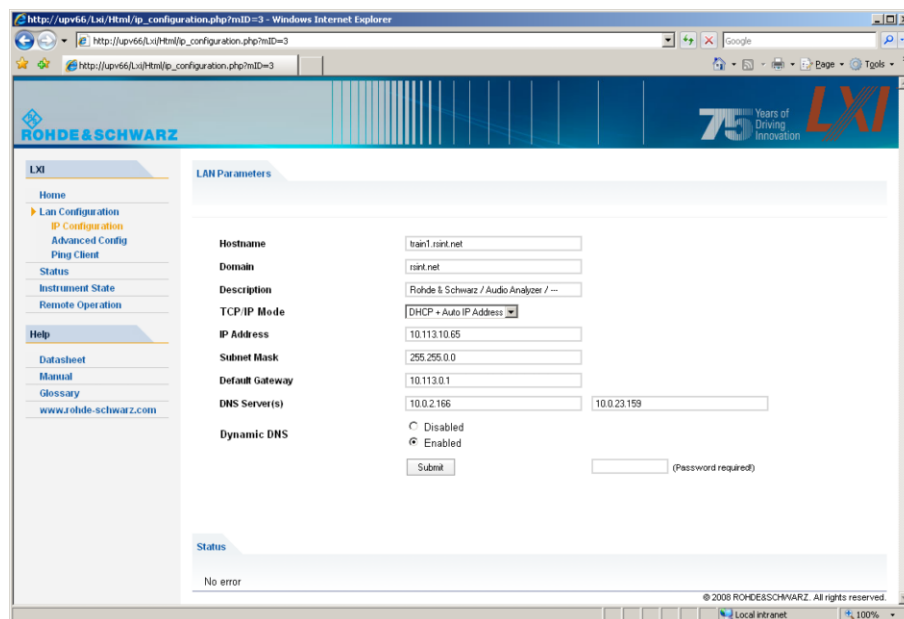

- TCP/IP Mode
  - entscheidet darüber, ob DHCP eingeschaltet ist oder nicht. Nur bei ausgeschaltetem DHCP sind die Einstellzeilen IP Address, Subnet Mask, Default Gateway und DNS Server wirksam. Bitte fragen Sie Ihren Netzwerkadministrator, falls Sie diese und andere Einstellungen ändern müssen.



Das Umschalten von eingeschaltetem DHCP auf eine manuelle Konfiguration kann beim Bestätigen der neuen Einstellung zu einem Neustart des Gerätes führen (abhängig von der Konfiguration). Sollte die Netzwerkeinstellung fehlerhaft vorgenommen worden sein, führt nur der LAN RESET auf der Rückseite des Gerätes zurück zum WEB-Interface.

- IP Address
  - erlaubt das Ändern der IP-Adresse des Gerätes, falls DHCP ausgeschaltet ist.
- Subnet Mask, Default Gateway
  - sind Einstellungen, die bei ausgeschaltetem DHCP manchmal gegenüber der gezeigten Voreinstellung geändert werden müssen. Bitte fragen Sie Ihren Netzwerkadministrator nach diesen Werten, falls sie geändert werden müssen.
- DNS Server
  - ist die IP-Adresse des Nameservers im Netzwerksegment. Bitte fragen Sie Ihren Netzwerkadministrator, falls dieser Wert bei ausgeschaltetem DHCP geändert werden muss.
- Dynamic DNS
  - erlaubt die Addressierung verschiedener DNS-Server nacheinander. Bitte fragen Sie Ihren Netzwerkadministrator, falls dieser Eintrag bei ausgeschaltetem DHCP geändert werden muss.

### 2.10.3.6 Advanced LAN Configuration

„Advanced LAN Configuration“ erlaubt LAN-Einstellungen, die vom LXI-Standard nicht vorgeschrieben sind. Diese weitergehenden Parameter sollten nur vom erfahrenen Benutzer verändert werden.

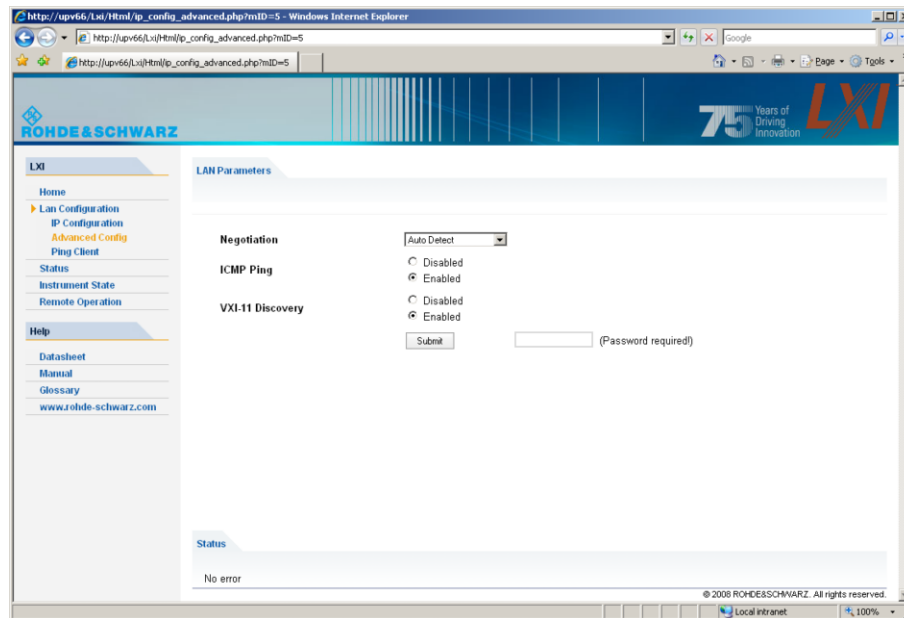

- Negotiation
  - Das Negotiation-Feld erlaubt die Einstellung verschiedener Ethernet-Übertragungsparameter. Im Allgemeinen ist der Auto Detect Modus ausreichend.
- ICMP Ping
  - ICMP Ping muss aktiviert sein, um das Ping Tool benutzen zu können.
- VXI-11 Discovery
  - erlaubt bzw. verhindert das Finden des Gerätes über das VXI-11 Discovery-Protokoll, welches ein von National Instruments zusammen mit der VISA etabliertes Netzwerkprotokoll zur Gerätesuche am LAN ist. VXI-11 ist das Protokoll, das benutzt wird, um das Gerät im LAN zu finden. Gemäß LXI-Standard müssen LXI-Geräte das VXI-11-Protokoll für einen Discovery-Mechanismus benutzen, zusätzliche Such-Methoden sind erlaubt.

### 2.10.3.7 Ping Client

Mit dem Ping-Tool kann die Verbindung zwischen dem LXI-kompatiblen Gerät und anderen Geräten überprüft werden. Das Ping-Kommando benutzt ICMP echo request und echo reply um festzustellen, ob die LAN-Verbindung funktioniert. Damit können IP-Netzwerk- oder Router-Fehler erkannt werden.

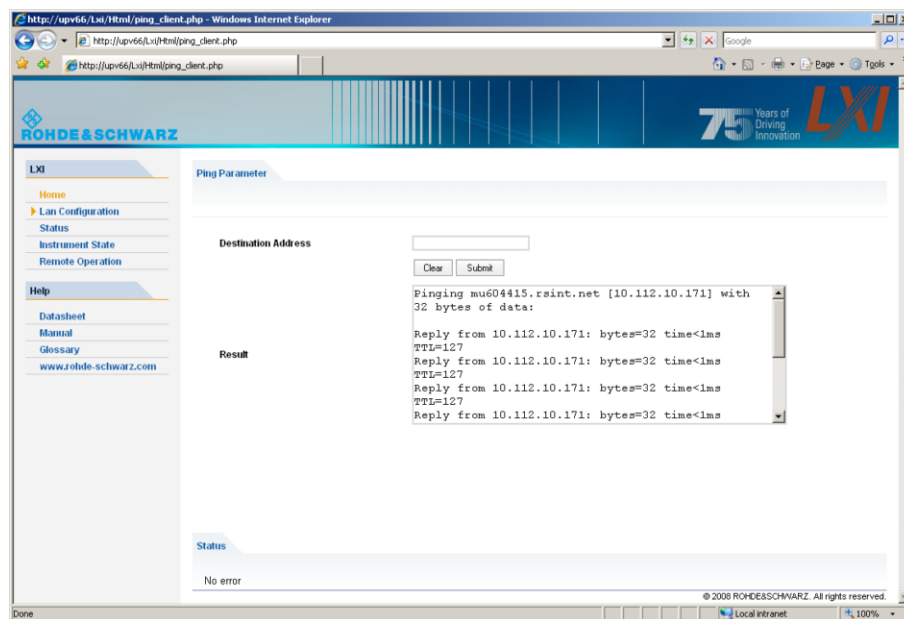

Das Ping-Tool ist nicht durch ein Passwort geschützt.

So starten Sie ein Ping zwischen dem LXI-Gerät und einem weiteren angeschlossenen Gerät:

1. „ICMP-Ping“ auf der „Advanced LAN Configuration“-Seite aktivieren (nach LCI aktiviert).
2. Die IP-Adresse des anderen Gerätes ohne das Ping-Kommando und ohne weitere Parameter in das Adressfeld für das Ziel eingeben (z.B. 10.113.10.203).
3. Auf „Submit“ klicken.

## 2.10.4 Konfiguration für manuelle Fernbedienung

Der R&S UPV kann über eine Netzwerkverbindung von einem externen Rechner aus manuell bedient werden. Die Bedienung erfolgt mit Hilfe des Windows-Programms Remote Desktop Connection, siehe hierzu [Kapitel 4.16, "Manuelle Fernbedienung"](#), auf Seite 230.

Eine manuelle Fernbedienung des Audioanalysators setzt voraus, dass

- am externen Rechner ein Windows-Betriebssystem ab Windows 95 und das Programm Remote Desktop Connection installiert und eine LAN-Schnittstelle für das Netzwerk konfiguriert ist,
- der Audio Analyzer und der Rechner über das LAN verbunden sind (siehe [Kapitel 2.10.2, "Konfiguration des R&S UPV für Netzbetrieb"](#), auf Seite 71),
- am Audio Analyzer das Programm Remote Desktop Connection aktiviert ist (siehe [Kapitel 2.10.4.1, "Aktivieren des Programms Remote Desktop Connection am R&S UPV"](#), auf Seite 85),

- am externen Rechner die R&S UPV-Daten im Programm Remote Desktop Connection eingetragen sind (IP-Adresse oder Computername des R&S UPV im Netzwerk (siehe [Kapitel 2.10.2.3, "Computernamen abfragen"](#), auf Seite 76),
- die Anmeldung am externen Rechner für den R&S UPV mit dem korrekten Benutzernamen (instrument) und dem korrekten Passwort (instrument) erfolgt ist (siehe [Kapitel 2.10.4.2, "Starten der manuellen Fernbedienung am externen Rechner"](#), auf Seite 86).

#### 2.10.4.1 Aktivieren des Programms Remote Desktop Connection am R&S UPV

### **ACHTUNG**

#### **Unauthorisierter Zugriff auf Audioanalysator möglich**

Nach der Aktivierung des Remote Desktops ist der Zugriff auf diesen R&S UPV für jeden Benutzer am Netz möglich, der den Computernamen und die Anmeldedaten des Audioanalysators kennt.

Mit Windows 7 ist Remote Desktop per Voreinstellung aktiviert.

Aktivieren des Remote Desktops mit Windows XP:

1. „Start – Settings – Control Panel“: „Performance and Maintenance“ anklicken.
2. „System“ anklicken und im Menü Tab „Remote“ wählen.
3. Checkbox „Allow users to connect remotely to this computer“ aktivieren.

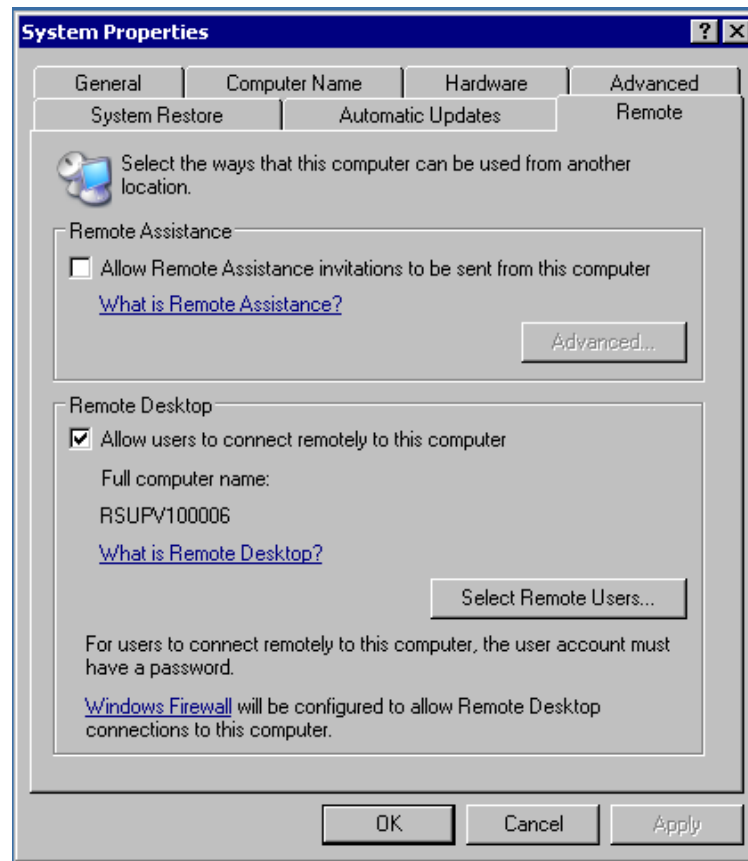

#### 2.10.4.2 Starten der manuellen Fernbedienung am externen Rechner

Das Programm Remote Desktop Connection ist im Windows-Betriebssystem schon installiert (Programmname "mstsc.exe" unter "C:\Windows\System32"). Für alle anderen Windows-Betriebssysteme ab Windows 95 steht das Programm als kostenloser Download im Internet zur Verfügung (<http://www.microsoft.com>). Es kann nach Anleitung, die ebenfalls im Internet zu finden ist, auf jeden externen Rechner geladen werden.

1. Bei Bedarf das Programm **Remote Desktop Connection** am externen Rechner installieren
2. Das Programm im Windows-Menü „Start - All Programs - Accessories - Communications“ starten.

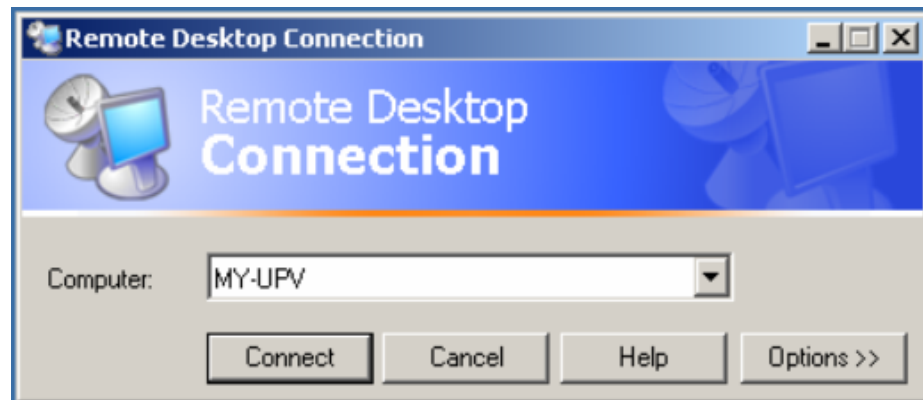

Vor der ersten Anwendung müssen am externen Rechner die Geräte- und Benutzerdaten des R&S UPV eingegeben werden. Die Gerätekenndaten - der Computernamen des R&S UPV - identifizieren den R&S UPV am Netz. Jeder R&S UPV wird mit einem Computernamen ausgeliefert, der für die manuelle Fernbedienung verwendet werden kann. Hinweise zur Abfrage des Computernamens siehe [Kapitel 2.10.2.3, "Computernamen abfragen"](#), auf Seite 76.

Die Benutzerdaten sind notwendig, um die Zugangsberechtigung auf den R&S UPV zu erhalten. Sie sind am R&S UPV voreingestellt und lauten instrument sowohl für den Benutzernamen (User name) und das Passwort (Password). Im Eingabefeld Domain ist kein Eintrag notwendig.

3. Geräte- und Benutzerdaten im Tab „General“ des erweiterten Menüs „Remote Desktop Connection“ eingeben. Das Menü wird mit dem Button „Options>>“ aufgerufen.

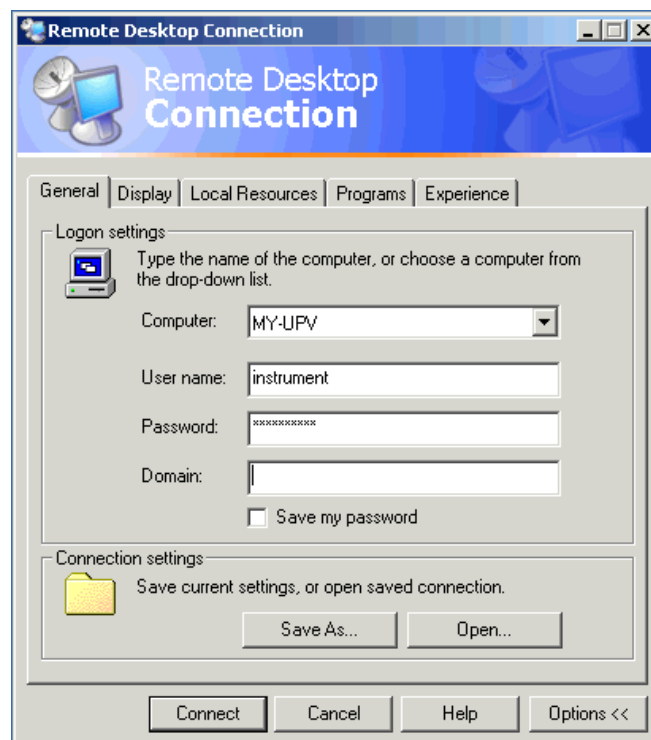



4. Die Anmeldedaten können mit dem Button „Save“ as abgespeichert werden. Beim Abspeichern als Datei `default.rdp` wird die Verbindung zum R&S UPV beim Starten des Programms als Default angeboten. Beim Abspeichern unter einem anderen Namen wird die Einstellung für die Verbindung mit dem R&S UPV in der Auswahlliste angeboten, die durch Druck auf den Button  bei der Eingabezeile „Computer:“ aufgerufen wird.
5. Die Auflösung für die Darstellung des R&S UPV Bildschirms im Tab Display auf 800 x 600 einstellen.

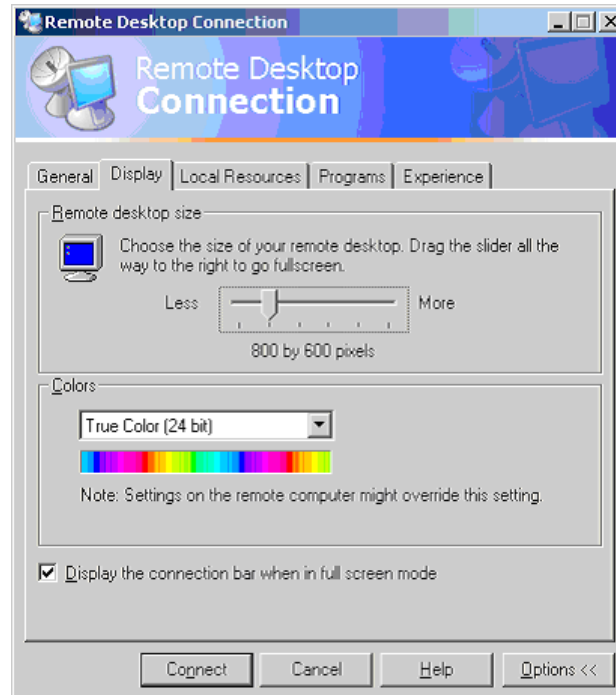

6. Die Verbindung durch Drücken des Buttons „Connect“ aufbauen. Nach dem Herstellen der Verbindung erscheint der Bildschirm des Audioanalyzers am externen Rechner. Die Bedienung ist mit der Maus oder/und der Tastatur möglich. Tasten der Frontplatte, die nicht direkt Entsprechung auf der Tastatur haben, können durch Tastenkombinationen ersetzt werden (siehe [Kapitel 4.3.4, "Bedienung über externe PC-Tastatur"](#), auf Seite 154). Sollen mehrere R&S UPV von einem Rechner aus manuell fernbedient werden, muss für jeden R&S UPV ein eigenes Remote Desktop Control-Fenster geöffnet werden. Dies ist durch mehrfaches Starten des Programms am externen Rechner möglich.

## 2.11 Firmware-Update



Der Firmware-Update wird in der Release Note beschrieben.

### 2.11.1 Problembehebung beim Firmware-Update

Es können während der Software-Installation (bzw. Major Update) zwei häufige Probleme auftreten:

- Gleich zu Anfang, bevor der Laufbalken losläuft, steht im Fortschrittsfenster der Text „Installshield is preparing installscript“. Es kann passieren, dass nun eine Fehlermeldung kommt und die Installation abgebrochen wird. Dieses Problem lässt sich normalerweise beheben durch Neustart von Windows und erneutem Ausführen der Firmware-Installation.
- Nachdem der Installer die Firmware installiert hat, der Laufbalken also voll gefüllt ist, steht im Fortschrittsfenster der Text „Removing Backup Files“, „Registering Components“ oder „Publishing Product Information“. Auch hier kann es passieren, dass nun eine Fehlermeldung kommt, gefolgt von einer zweiten Meldung und die Firmware anschließend nicht installiert ist. Dieses Problem lässt sich manchmal beheben durch Neustart von Windows und erneutes Ausführen des Setups. Sollte es wiederum zum Fehler kommen, kann dies zwei Ursachen haben:
  - Die Installation des Frontplattentreibers ging schief. In diesem Fall muss man diesen durch den Windows-Wizard installieren; die benötigte INF-Datei heißt `C:\UPV\fpnl_wdm.inf`. Nun die Firmware neu installieren.
  - Die Installation zusätzlicher Windows-Einstellungen ging schief. In diesem Fall die Dateien `C:\UPV\ScanFirmwareVersions.exe` und `C:\UPV\SetReg.exe` nacheinander ausführen. Nun die Firmware neu installieren.

Führen beide Maßnahmen nicht zum Erfolg, muss das Gerät in den Service (bzw. das Windows-Image neu aufgespielt werden).

## 2.12 Windows XP Recovery und Backup

Der R&S UPV stellt eine unsichtbare Backup und Recovery Partition zur Verfügung. Ein Backup der Factory System Partition (`C:\`) ist defaultmäßig abgespeichert und kann im Falle eines System-Zusammenbruchs wiederhergestellt werden.

Zusätzlich können bis zu fünf Firmware-Versionen auf dieser Partition abgespeichert werden. Es ist beispielsweise möglich, vor einem Firmware-Update die aktuelle System Partition zu sichern oder verschiedene System-Konfigurationen für unterschiedliche Umgebungen bereit zu stellen.

Beim R&S UPV empfiehlt sich die Verwendung einer externen Tastatur.

Die Bedienung wird in Bezug auf eine externe Tastatur beschrieben. Es empfiehlt sich der Anschluss einer Maus, die eine intuitive Bedienung ermöglicht!

Bei der Wiederherstellung wird die System Partition (C:\) gelöscht, formatiert und neu beschrieben. Die Daten-Partition (D:\) ist davon nicht betroffen.

### 2.12.1 Aufruf des Windows XP Recovery and Backup Partition-Menüs



Sind bereits mehrere Backups auf der Harddisk abgespeichert worden, reicht der verbleibende Speicherplatz möglicherweise für den zusätzlichen Backup nicht mehr aus. In diesem Fall wird eine Warnung im Windows XP Recovery and Backup Partition-Menü angezeigt und der Benutzer dazu aufgefordert, eine alte Backup-Version zu entfernen, bevor eine neue erzeugt wird.

1. Schalten Sie das Gerät aus und wieder ein. **Betätigen Sie während der Bootphase mehrmals die Cursor-Tasten, um sicherzustellen, dass sich das Boot-Menü nicht selbsttätig nach kurzer Zeit schließt.**
2. Wählen Sie im Boot-Menü mit den Cursor-Tasten die Zeile „Backup/Recovery“ aus.
3. Öffnen Sie das „Windows XP Recovery and Backup Partition“ Menü durch [ENTER].

Das Menü zeigt die zur Verfügung stehende Auswahl für die Recovery und Backup Partition:



### 2.12.2 Backup Current System Partition

1. Wählen Sie im Windows XP Recovery and Backup Partition-Menü mit den Cursor-tasten den „Make Backup“-Knopf aus.

- Öffnen Sie das „Make Backup“-Menü mit der [ENTER]-Taste.  
Das Menü zeigt die aktuellen Versionen der Firmware und der Software-Plattform.

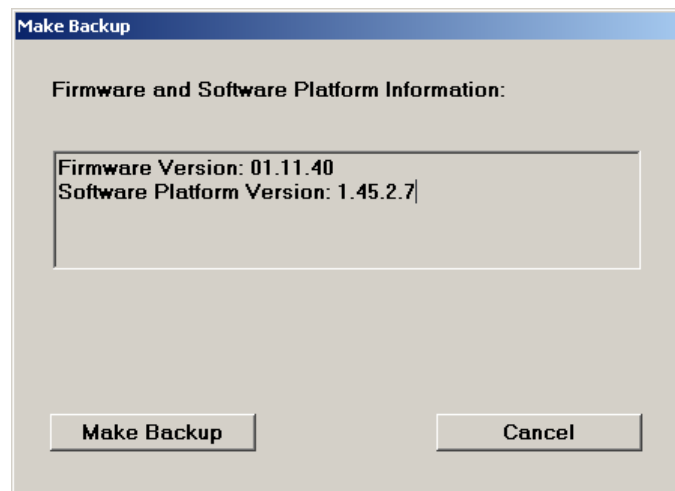

- Wählen Sie mit den TAB-Tasten den „Make Backup“-Knopf aus.
- Starten Sie das Backup durch Druck auf die [ENTER]-Taste.  
Nach dem Backup erscheint das „Windows XP Recovery and Backup Partition“-Menü erneut.
- Wählen Sie mit den Cursor-Tasten den „Exit and Shutdown“-Knopf aus.
- Beenden Sie das Programm und fahren Sie den R&S UPV herunter mit der [ENTER]-Taste.

### 2.12.3 Wiederherstellen einer gewünschten Version der System-Partition

- Wählen Sie mit den Cursor-Tasten „Restore Backup“ im „Windows XP Recovery and Backup Partition“-Menü, um die gewünschte Version der System Partition zu selektieren.
- Öffnen Sie das „Restore Backup“-Menü mit der [ENTER]-Taste.  
Das Menü zeigt die Versionen der Firmware und der Software Plattform des Backups, welches im „Select Backup“-Fenster angezeigt wird.

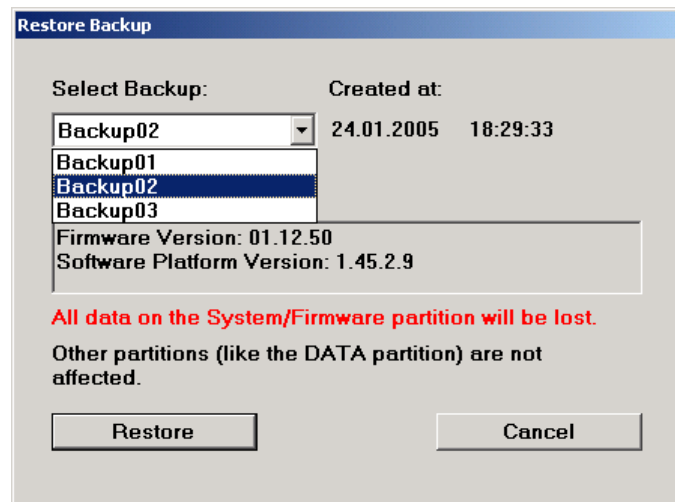

3. Selektieren Sie das „Select Backup“-Fenster mit den TAB-Tasten.
4. Wählen Sie das Backup, das wieder hergestellt werden soll, mit den up/down-Cursor-Tasten und der [ENTER]-Taste aus.
5. Selektieren Sie den „Restore“-Knopf mit den TAB-Tasten.
6. Starten Sie den Wiederherstell-Vorgang mit der [ENTER]-Taste.  
Das während der Wiederherstellung erzeugte Skript wird angezeigt.
7. Nach der Wiederherstellung den R&S UPV herunterfahren und ausgeschalten.  
Damit wird die neue Einstellung gültig.

#### 2.12.4 Wiederherstellen der Factory Default-Einstellung

1. Wählen Sie mit den Cursor-Tasten den „Factory Default“-Knopf im Windows XP Recovery and Backup Partition-Menü, um die Factory Default Version der System Partition wieder herzustellen.
2. Öffnen Sie das „Factory Default“-Menü mit der [ENTER]-Taste.  
Das Menü zeigt die Versionen der Firmware und der Software-Plattform bei der Auslieferung.



3. Wählen Sie den „Restore now“-Knopf mit den TAB-Tasten aus.
4. Starten Sie den Wiederherstell-Vorgang mit der [ENTER]-Taste.  
Das während der Wiederherstellung erzeugte Skript wird angezeigt.
5. Nach der Wiederherstellung den R&S UPV herunterfahren und ausschalten.  
Damit wird die neue Einstellung gültig.

### 2.12.5 Löschen von Backups

Bis zu fünf Backups zusätzlich zum Factory Default Backup können auf der Recovery Partition abgespeichert werden. Um genügend Platz zur Erzeugung eines neuen Backups verfügbar zu haben, kann es nötig sein, ältere Backups zu löschen. Die Factory Default-Einstellung kann sicherheitshalber nicht gelöscht werden.

1. Wählen Sie mit den Cursor-Tasten den „Remove Backup“-Knopf im Windows XP Recovery and Backup Partition-Menü aus, um ein selektiertes Backup zu löschen.
2. Öffnen Sie das „Remove Backup“-Menü mit der [ENTER]-Taste.  
Das Menü zeigt die Versionen der Firmware und der Software-Plattform des Backups, welches im Select Backup-Fenster angezeigt wird.

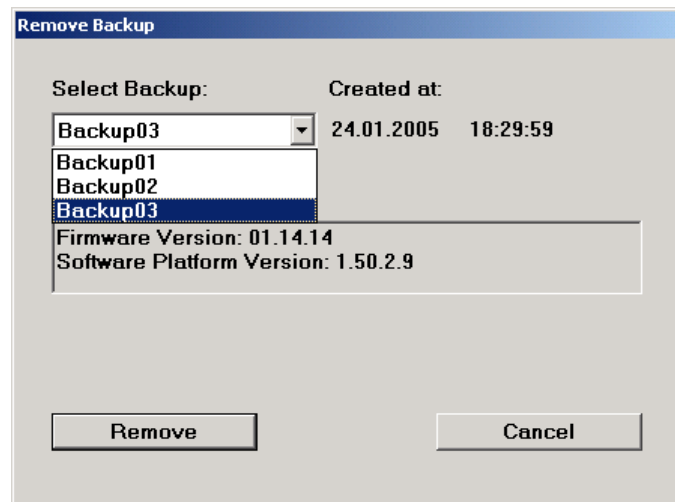

3. Selektieren Sie den „Select Backup“-Knopf mit den TAB-Tasten.
4. Wählen Sie mit den Cursor-Tasten und der [ENTER]-Taste das Backup aus, welches gelöscht werden soll.
5. Selektieren Sie den „Remove“-Knopf mit den TAB-Tasten.
6. Starten Sie den Löschvorgang mit der [ENTER]-Taste.  
Solange noch Backups verfügbar sind, kehrt das Instrument nach dem Löschen zum Remove Backup-Menü zurück. Ist der letzte Backup gelöscht, öffnet sich das Windows XP Recovery and Backup Partition-Menü wieder.
7. Selektieren Sie mit den TAB-Tasten den „Cancel“-Knopf.
8. Schließen Sie das „Remove Backup“-Menü mit der [ENTER]-Taste.  
Das Windows XP Recovery and Backup Partition-Menü öffnet sich.
9. Selektieren Sie „Exit and Shutdown“ mit den Cursor-Tasten.
10. Verlassen Sie das Menü und fahren Sie den R&S UPV durch Druck auf die [ENTER]-Taste herunter.

## 2.13 Windows 7 Recovery und Backup

Der R&S UPV stellt eine unsichtbare Backup und Recovery Partition zur Verfügung. Ein Backup der Factory System Partition (C:\) ist defaultmäßig abgespeichert und kann im Falle eines System-Zusammenbruchs wiederhergestellt werden.

Zusätzlich können mehrere Firmware-Versionen auf dieser Partition abgespeichert werden. Es ist beispielsweise möglich, vor einem Firmware-Update die aktuelle System Partition zu sichern oder verschiedene System-Konfigurationen für unterschiedliche Umgebungen bereit zu stellen.

Beim R&S UPV empfiehlt sich die Verwendung einer externen Tastatur.

Die Bedienung wird in Bezug auf eine externe Tastatur beschrieben.

Bei der Wiederherstellung wird die System Partition (C:\) gelöscht, formatiert und neu beschrieben. Die Daten-Partition (D:\) ist davon nicht betroffen.

### 2.13.1 Aufruf des Windows 7 Recovery and Backup Partition-Menüs



Sind bereits mehrere Backups auf der Harddisk abgespeichert worden, reicht der verbleibende Speicherplatz möglicherweise für den zusätzlichen Backup nicht mehr aus. In diesem Fall wird eine Warnung im Windows 7 Recovery and Backup Partition-Menü angezeigt und der Benutzer dazu aufgefordert, eine alte Backup-Version zu entfernen, bevor eine neue erzeugt wird.

Das Backup / Recovery System sieht unter Windows 7 etwas anders aus als unter Windows XP, trotzdem ist es wie gewohnt mit einer externen Tastatur bedienbar.

Die folgenden Bilder zeigen das Backup / Recovery System für den R&S UPV. Sie sind für den R&S UPP in gleicher Weise gültig.

Nach jedem Boot-Vorgang wird folgendes Bedien-Fenster angezeigt. Der Anwender kann zwischen "Firmware" und "Backup" wählen, wie es bereits von Windows XP her möglich war. Wird keine Bedienung vorgenommen, wird nach etwa 2 Sekunden automatisch "Firmware" gewählt.

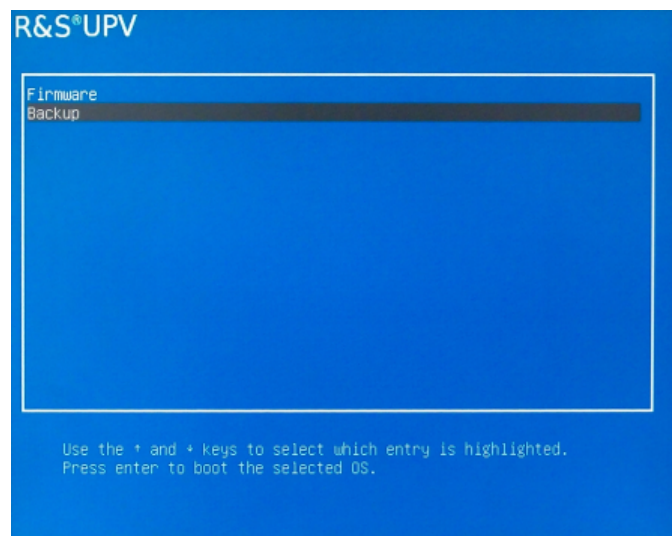

1. Schalten Sie das Gerät aus und wieder ein. **Betätigen Sie während der Bootphase mehrmals die Cursor-Tasten, um sicherzustellen, dass sich das Boot-Menü nicht selbsttätig nach kurzer Zeit schließt.**
2. Wählen Sie im Boot-Menü mit den Cursor-Tasten die Zeile „Backup“ aus.
3. Öffnen Sie das „Windows 7 Recovery and Backup Partition“ Menü durch [ENTER].



Das Menü zeigt die zur Verfügung stehende Auswahl für die Recovery und Backup Partition:

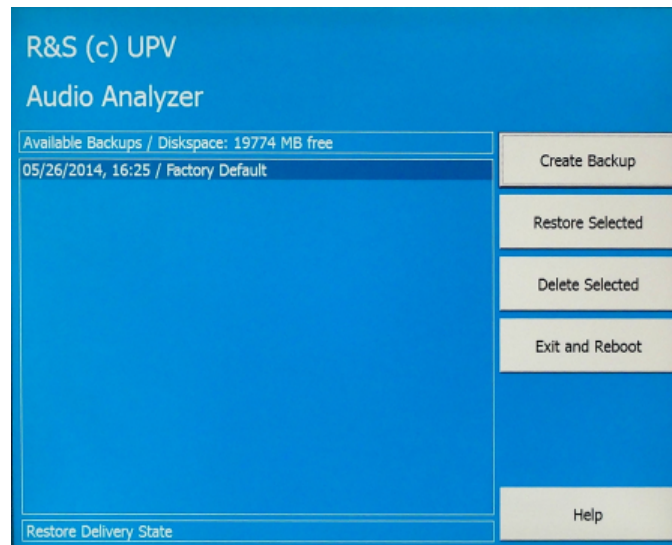

### 2.13.2 Wiederherstellen des Factory Default

Um den "Factory Default"-Zustand wieder herzustellen, wählen Sie den Eintrag "Factory Default" aus. Mittels der Tab-Tasten "Restore Selected" auswählen und mit ENTER bestätigen.

### 2.13.3 Wiederherstellen eines "User Backups"

Zur Wiederherstellung eines anderen Backups, mittels der Shift Tab-Taste die Auswahlliste anwählen und mit den Cursor-Tasten "up / down" das gewünschte Backup auswählen. Das Feld "Restore Selected" mittels der Tab-Taste selektieren und mit ENTER bestätigen.

### 2.13.4 Erzeugen eines "User Backups"

1. Wählen Sie mit den Cursor-Tasten den „Create Backup“-Knopf im Windows 7 Recovery and Backup Partition-Menü.
2. Öffnen Sie das „Create Backup“-Menü mit der [ENTER]-Taste.

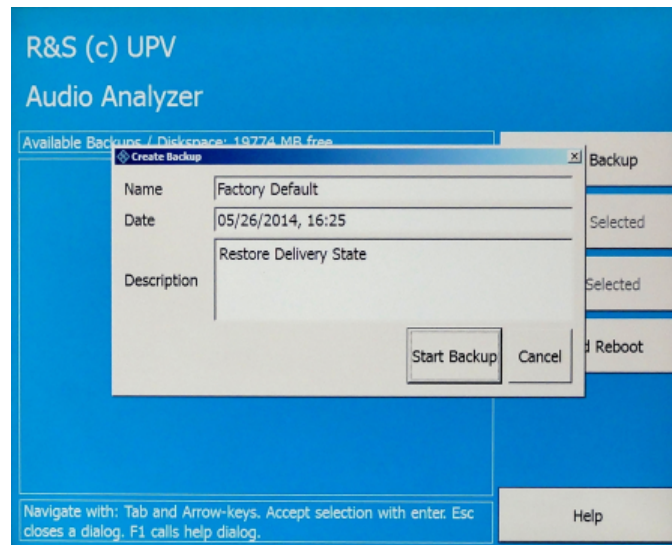

3. Eingaben in den Feldern "Name" und "Description" sollten vorgenommen werden, die hier gezeigten Texte sind nur beispielgebend (Datum und Uhrzeit werden automatisch eingetragen).

Wählen Sie den „Start Backup“-Knopf mit den TAB-Tasten aus.

4. Bestätigen Sie mit der [ENTER]-Taste.

Die im Feld "Capturing WIM Image..." aktualisierte Fortschrittsanzeige gibt den Stand der Backup-Erzeugung wieder:

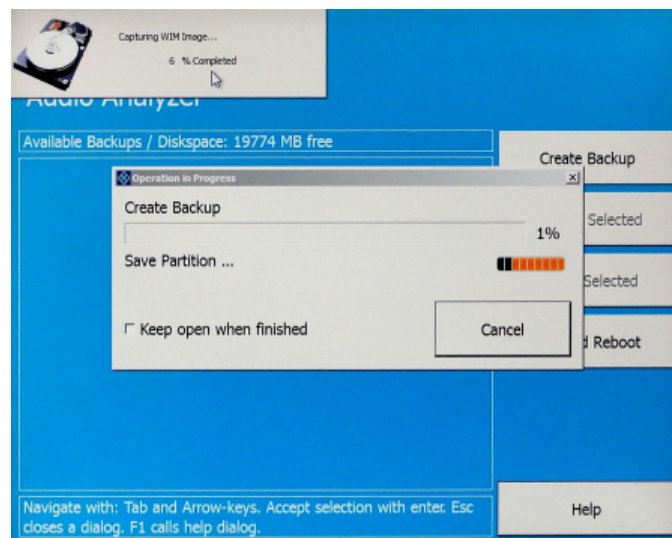

## 2.13.5 Löschen von Backups

---

**ACHTUNG****Löschen der Factory Default Einstellung**

Das Factory Default wird genauso behandelt wie ein normales Backup. Achten Sie darauf, nicht aus Versehen das Factory Default zu löschen!

---

mit den TAB-Tasten das zu löschende Backup selektieren. Dann "Delete Selected" anwählen und mit ENTER bestätigen. Zum Verlassen des Backup and Recovery Systems "Exit and Reboot" auswählen und mit ENTER bestätigen. Das Gerät bootet neu hoch.

## 3 Getting Started

### 3.1 Einleitung - Getting Started

Dieses Kapitel beschreibt die manuelle Bedienung des Audio Analyzer R&S UPV. Für das vor allem für den Systemeinsatz konzipierte Modell R&S UPV66 gelten diese Ausführungen in wesentlichen Teilen sinngemäß, wenn externer Monitor, Tastatur und Maus an das Gerät angeschlossen werden. Details zur Bedienung über externe Tastatur und Maus siehe [Kapitel 4, "Manuelle Bedienung"](#), auf Seite 143.

Der Audio Analyzer R&S UPV ist in der Lage, praktisch alle in der Audiowelt vorkommenden Messungen durchzuführen, von der Frequenzgangmessung über Klirrfaktor- und Spektraldarstellungen bis hin zur Analyse digitaler Datenströme. Mehrere Messfunktionen können gleichzeitig durchgeführt und dargestellt werden, wobei die Messungen an allen eingeschalteten Kanälen absolut zeitgleich ausgeführt werden.

Der R&S UPV führt alle Messungen mit Hilfe digitaler Signalverarbeitung aus. Dabei werden zu messende Analogsignale zuerst auf analogen Messbaugruppen einer aufwendigen Vorverarbeitung unterworfen, bevor sie digitalisiert und den digitalen Messroutinen zugeführt werden.

Das genannte Konzept bietet zahlreiche Vorteile, zum Beispiel:

- Die Messverfahren an analogen und digitalen Schnittstellen sind identisch.
- Die Messfunktionen stehen sowohl an den analogen als auch an den digitalen Schnittstellen zur Verfügung.
- Die Bedienung an analogen und digitalen Schnittstellen ist die gleiche.

Der Audio Analyzer R&S UPV kann durch eine Vielzahl von Optionen an die unterschiedlichsten Aufgaben angepasst werden. In der Grundversion verfügt das Gerät über analoge Audio-Schnittstellen. Einige spezielle Messfunktionen stehen erst nach Installation der entsprechenden Optionen zur Verfügung (Details siehe Datenblatt).

In diesem Kapitel Getting Started werden nur Funktionen beschrieben, wie sie in der Grundversion des Audio Analyzers R&S UPV vorhanden sind.

## 3.2 Wichtige Hinweise für die Messungen

### 3.2.1 Maximale Ausgangsspannung des R&S UPV-Generators

#### **ACHTUNG**

##### **Mögliche Schädigung oder Zerstörung von Eingangsschaltungen**

Der Generator des Audio Analyzers kann analoge Ausgangsspannungen mit einem Effektivwert von bis zu 20 V erzeugen. Diese Pegel können empfindliche Eingangsschaltungen gefährden oder sogar zerstören.

Im Panel „Generator Config“ gibt es die Möglichkeit, die analoge Ausgangsspannung zu begrenzen. Für Messungen an empfindlichen Schaltungen empfiehlt es sich, in der Zeile „Max Voltage“ einen entsprechend niedrigen Wert einzustellen; dieser gilt dann für alle analogen Ausgangssignale, unabhängig von der Signalform.

Auch bei Veränderungen mittels Drehrad wird diese Maximalspannung nicht überschritten. Die Einstellung derartiger Werteingaben bzw. die Veränderungen mittels Drehrad siehe [Kapitel 3.3.7, "Funktionswahl und Werteingabe"](#), auf Seite 111 oder [Kapitel 4, "Manuelle Bedienung"](#), auf Seite 143.

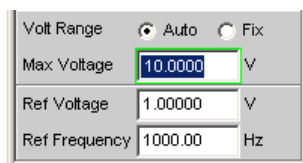

Der Pulspegel der digitalen Audiosignale kann bis zu 8,5 V betragen. Obwohl die Gefahr der Zerstörung im allgemeinen deutlich geringer ist wie bei analogen Schaltungen, ist auch bei der Ansteuerung digitaler Schaltungen die nötige Sorgfalt bei der Einstellung erforderlich.

### 3.2.2 Schnellabschaltung der Ausgänge

Mit der Taste [Output OFF] können beim Auftreten von Störungen alle Ausgänge des R&S UPV abgeschaltet werden. Die Taste wirkt auf alle Audio-Ausgänge, also bei analogen und digitalen Audio-Signalen.

Die abgeschalteten Leitungen können nur durch nochmaliges Drücken der [OUTPUT-OFF]-Taste wieder reaktiviert werden.



Der Zustand der Taste wird durch eine LED angezeigt. Die leuchtende LED bedeutet OUTPUT OFF.

Für nähere Informationen zu dieser Taste siehe [Kapitel 4.13, "Schnellabschaltung der Ausgänge"](#), auf Seite 225.

### 3.2.3 Vermeidung von Brumm-Schleifen

Wie in der Audiotechnik allgemein bekannt, müssen analoge Schaltungen stets so aufgebaut werden, dass die Einkopplung von Brumm-Signalen vermieden wird. Hierzu ist es wichtig, stets nur an einem Punkt des gesamten Schaltungsaufbaus eine Masseverbindung (Schuko) zu haben.

Um keine weitere, unbeabsichtigte Masseverbindung über den Audio Analyzer herzustellen, sind sowohl der Generator als auch der Analysator floatend aufgebaut. In der Werkseinstellung ist in den beiden Zeilen „Common“ der Panels „Generator Config“ und „Analyzer Config“ die Einstellung „Float“ gewählt.

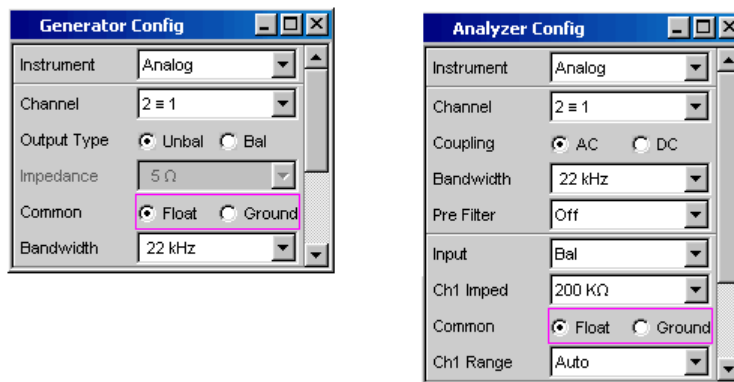

Es gibt jedoch auch Applikationen, bei denen die zu prüfende Audio-Schaltung selbst ohne Masseverbindung aufgebaut ist. Vor allem dann, wenn der Verdacht auf Brumm-Einkopplungen besteht, kann es notwendig sein, eine definierte Masseverbindung zu schaffen. Dies kann am Audio Analyzer erfolgen, indem man je nach Anwendung entweder im Generator oder im Analysator die Zeile „Common“ auf „Ground“ umschaltet.

Nähere Erläuterungen wie derartige Einstellungen vorgenommen werden finden sich im [Kapitel 3.3.7, "Funktionswahl und Werteingabe"](#), auf Seite 111 oder [Kapitel 4, "Manuelle Bedienung"](#), auf Seite 143.

### 3.2.4 Hilfesystem



Der Audio Analyzer ist mit einer kontextsensitiven Hilfe ausgestattet.

Immer wenn bei der Bedienung des Gerätes eine Frage auftaucht, gelangt man durch Drücken der Taste [HELP] in die entsprechende Hilfeseite, die direkt zu der gerade markierten Einstellzeile die benötigte Information liefert.

Über das Inhaltsverzeichnis, den Index, Pfeile zum Blättern und seiteninterne Links kann von dort aus auf andere Hilfeseiten gesprungen werden. Nähere Informationen zur Hilfe, siehe [Kapitel 4.14, "Hilfesystem"](#), auf Seite 226.

## 3.3 Kurzeinführung in die Bedienung

### 3.3.1 Windows-Oberfläche und Bedienelemente

Die Bedienung des R&S UPV ist eng an die Bedienung von Windows-Oberflächen angelehnt, um dem Anwender eine vertraute Umgebung zu bieten. Alle Panels, Eingabefenster, etc. sind aus bekannten Elementen aufgebaut.

Die Bedienung orientiert sich dabei an den Grundregeln, wie sie bei heutigen Windows-Programmen Verwendung finden. Die Kenntnis dieser Grundregeln wird in diesem Handbuch vorausgesetzt und daher nicht im Detail erläutert.

Der R&S **UPV** kann **größtenteils** über die Frontplatte bedient werden. Die Bedienung erfolgt über Funktionstasten mit festen Funktionen, Softkeys mit je nach Anwendung wechselnden Funktionen und dem Drehrad mit integrierter Eingabefunktion. Zusätzliche Peripheriegeräte wie Maus und Tastatur sollten angeschlossen werden, um die Toolbar und das Quickstart-Panel bedienen zu können. Die Bedienung über eine externe Tastatur bzw. Maus wird im Kapitel [Kapitel 4, "Manuelle Bedienung"](#), auf Seite 143 erläutert. Der R&S **UPV66** kann nur dann von Hand bedient werden, wenn die Peripheriegeräte externer Monitor, externe Tastatur und Maus angeschlossen werden.

Nach dem Einschalten befindet sich das Gerät im gleichen Zustand wie vor dem Ausschalten. Dies gilt für alle Einstellparameter des R&S UPV, also auch für diejenigen, die momentan nicht auf dem Bildschirm dargestellt werden.

Auswahlrahmen bzw. dunkle Markierungen der Eingabefelder zeigen den aktuellen Eingabefokus an. Der Eingabefokus bestimmt das Element, das aktuell bedient werden kann.

### 3.3.2 Der Bildschirm

Zentrales Element für die Handbedienung des R&S UPV ist der Bildschirm. Hier werden sowohl die Einstellungen des Gerätes in den diversen Panels vorgenommen, als auch die Messergebnisse dargestellt.

Um die vielfältigen Funktionen des Audio-Analysators R&S UPV übersichtlich bedienen zu können, sind diese in einer Reihe von Panels organisiert. Die Messergebnisse können als digitale Zahlenwerte, Messwert-Listen, in analogen Balkenanzeigen oder in Messwertgrafiken angezeigt werden. Dem Anwender steht es frei, eine beliebige Anzahl von Panels, kombiniert mit einer beliebigen Anzahl von Grafikfenstern auf dem Bildschirm darzustellen. Die Größe der jeweiligen Fenster kann in weiten Grenzen verändert werden, wobei (abhängig vom gewählten Fenster) Schriftgrößen, Skalierungen, etc. automatisch angepasst werden.

Über die [WINBAR] -Taste in Kombination mit der Softkeyleiste können Bedien-Panels und Anzeige-Fenster aktiviert werden.

Um die Fülle der Informationen zu ordnen, stehen fünf Bildschirmfenster, die so genannten Screens, zur Verfügung. Zwischen den einzelnen Screens wird mit den Richtungstasten  umgeschaltet.

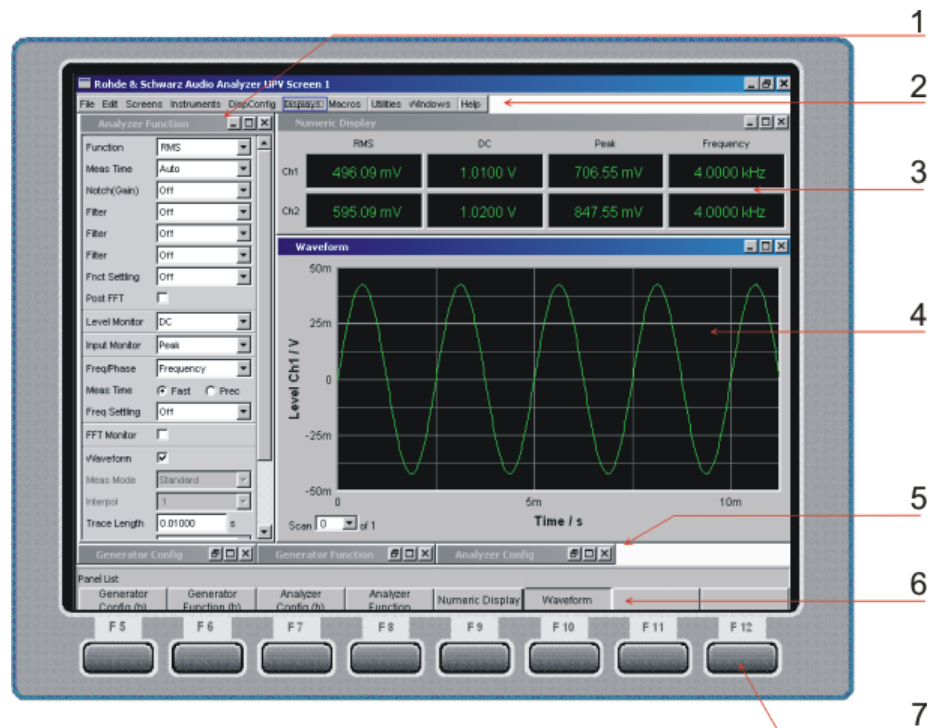

**Bild 3-1: Bildschirm mit den wesentlichen Elementen**

- 1 = Panel
- 2 = Menüleiste
- 3 = numerisches Anzeigefeld
- 4 = Grafikfenster
- 5 = hidden Panels
- 6 = WINBAR- Leiste
- 7 = Softkeys

Am unteren Rand des Bildschirms ist stets entweder die Softkey- oder die WINBAR-Leiste eingeblendet.

Im normalen Bedienmodus ist die Softkey-Leiste sichtbar, in deren acht Buttons die in den Auswahlfenstern der Panels angebotenen Funktionen aufgeführt werden.

Bei einer Auswahl aus mehr als 8 Elementen werden über den letzten Softkey mit der Markierung >> bzw. auch über den ersten Softkey mit der Markierung << weitere Elemente der Auswahlliste angeboten.



Nach Drücken der Taste WINBAR erscheint an Stelle der Softkey-Leiste die WINBAR-Leiste, angezeigt durch den Schriftzug „Panel List“ in der linken Ecke:

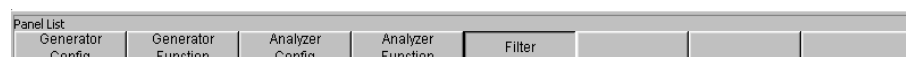



Die beschrifteten Buttons zeigen die Namen aller im aktuellen Screen geöffneten Panels und Grafikfenster. Mit dem zugehörigen Softkey erhält das jeweilige Panel / Grafikfenster den Fokus, d.h. es wird bedienbar geschaltet. Gleichzeitig wird wieder auf den normalen Bedienmodus (also die Softkey-Leiste) zurückgeschaltet.

Auch versteckte Panels (siehe [Kapitel 3.3.3, "Panels und Anzeigefenster"](#), auf Seite 104) werden auf der WINBAR-Leiste aufgeführt. Wird ein verstecktes Panel ausgewählt, wird es auf dem Bildschirm in seiner zuvor eingestellten Größe und Position wieder dargestellt und erhält den Fokus.

### 3.3.3 Panels und Anzeigefenster

Der Audio-Analysator R&S UPV unterscheidet folgende Panels und Anzeigefenster:

- **Quick-Start-Panel**, für die schnelle Ausführung der gängigsten Audio-Messaufgaben.
- **Bedien-Panel**, über die Funktionseinstellungen vorgenommen werden.
- **Konfigurations-Panel**, über die eingegeben wird, wie die Messwerte dargestellt werden sollen.
- **numerische Anzeigefelder**, für die Messwertanzeige der diversen Messfunktionen.
- **Kombi-Anzeigen**, bei denen numerische Messwerte durch Balkenanzeigen und Grenzwertüberwachung ergänzt werden können.
- **Grafikfenster**, in denen Messwerte als Diagramm dargestellt werden.
- **Messwert-Listen**, in denen die Messwerte in Tabellenform aufgelistet werden.

Panels werden auf den gerade sichtbaren Screen geholt, indem man mit der Taste [MENU] die Menüleiste aktiviert, mit Cursorstasten und/oder Drehrad die Buttons „Instruments“ bzw. „DispConfig“ markiert, mit [Enter]-Taste oder Drehradklick das Pull-down-Menü öffnet, dann ein Panel markiert und mit einem Drehradklick auswählt.

Zur Auswahl von Anzeigefenstern geht man genauso vor, nur finden sich diese unter dem Menüpunkt „Displays“.

Das Quickstart-Panel nimmt eine Sonderrolle ein und kann nur mit der Maus über das Raketen-Symbol in der Toolbar geöffnet werden.

Jedes Panel bzw. Anzeigefenster ist ein eigenes Fenster, das entweder geschlossen (closed), geöffnet oder versteckt (hidden) sein kann. Panels / Anzeigefenster sind geöffnet, wenn sie auf dem gerade sichtbaren Screen dargestellt werden; ist das Fenster in seiner Größe minimiert an den unteren Bildschirmrand geschoben, so wird es als versteckt (hidden) bezeichnet.

In beiden Fällen erhält es einen Eintrag in die Leiste WINBAR am unteren Ende des Displays. Nur jeweils ein Fenster auf dem Bildschirm kann über die Softkeys der WINBAR-Leiste bedienbar geschaltet werden, erkennbar an der dann blauen Titelleiste.

Sobald ein Panel / Anzeigefenster bedienbar ist, kann es auf dem Bildschirm bewegt und in der Größe verändert werden: Das Panel mit der Maus an der Titelleiste packen und verschieben. Größenänderungen des Panels erfolgen, indem man die Ränder oder Ecken der Panels mit der Maus packt und verschiebt.

Dasselbe Panel / Anzeigefenster kann in mehreren Screens dargestellt werden. Dabei kann die Darstellung in den diversen Screens unterschiedlich sein, der Inhalt ist aber immer derselbe.

### 3.3.4 Quickstart-Panel

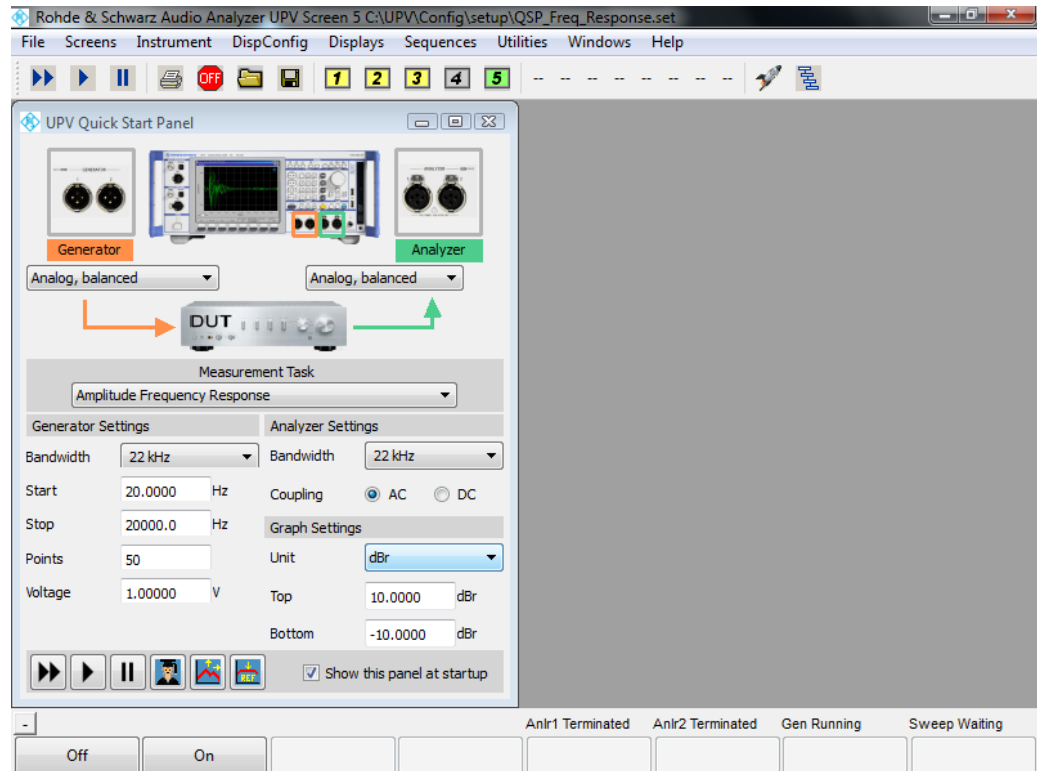

#### 3.3.4.1 Einführung

Die Bedienung des Audio-Analysators R&S UPV gestaltet sich wegen seiner Vielzahl an Messfunktionen und Einstellmöglichkeiten für Einsteiger oftmals schwierig.

Abhilfe bietet das **Quickstart-Panel**, das einem unerfahrenen Anwender die Möglichkeit bietet anzugeben, mit welchen Aus- und Eingängen er sein "Device under Test" verkabeln und vor allem welche Audio-Messaufgabe er ausführen möchte. Abhängig von der Wahl der Aus- und Eingänge wird eine Reihe der wichtigsten Audio-Messaufgaben angeboten. Mit wenigen Mausklicks wird der Audio-Analysator automatisch so eingestellt, dass das gewünschte Messergebnis numerisch, als Kurven- oder als Balkendarstellung am Bildschirm erscheint. Mittels einiger Eingabefelder kann die gewählte Messfunktion geringfügig modifiziert und den eigenen Wünschen angepasst werden.

#### 3.3.4.2 Quickstart-Panel aufrufen und verlassen

Das Quickstart-Panel wird über das Raketen-Symbol der Tool-Bar-Leiste aufgerufen:



Es erfolgt sofort ein Wechsel in den Screen 5 mit der Darstellung des Quickstart-Panels.

Mit fortschreitender Vertrautheit kann der Anwender aus dem Quickstart-Panel über das Expert-Symbol  in die normale Bedienoberfläche des Audio-Analysators R&S UPV wechseln, um auf dessen uneingeschränkte Funktionsvielfalt zuzugreifen.

### 3.3.4.3 Beschreibung der Quickstart-Panel Bedienelemente

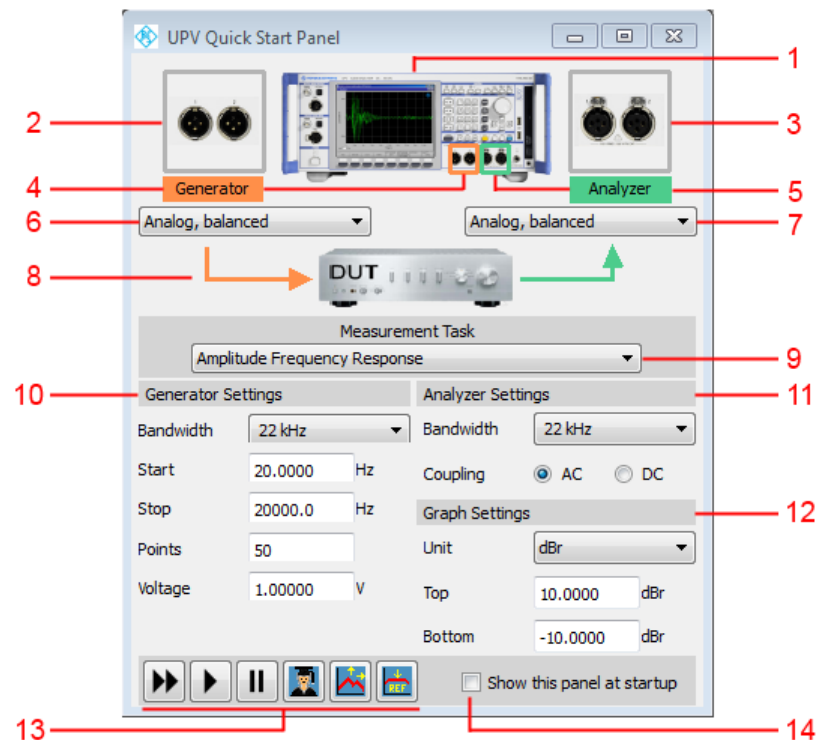

1. Abbildung des aktuellen Audio-Analysators und dessen Optionierung.
2. Große Darstellung der Generator-Ausgänge, die mittels Combobox (6) gewählt wurden. Befinden sich die Ausgänge an der Geräterückseite, erscheint der rote Schriftzug "Rear" im Bild.
3. Große Darstellung der Analysator-Eingänge, die mittels Combobox (7) gewählt wurden. Befinden sich die Eingänge an der Geräterückseite, erscheint der rote Schriftzug "Rear" im Bild.
4. Markierung der gewählten Generator-Ausgänge am Gerät in der Farbe orange, sofern von der Frontseite zugänglich.
5. Markierung der gewählten Analysator-Eingänge am Gerät in der Farbe grün, sofern von der Frontseite zugänglich.
6. Combobox zur Auswahl der gewünschten Generator-Ausgänge.

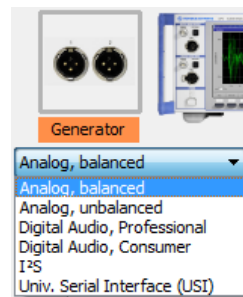

Die angebotene Auswahl ist abhängig vom Audio-Analysators R&S UPV und dessen Optionierung. Die Einträge sind selbsterklärend. Jede Änderung des Generator-Ausganges setzt die Combobox zur Auswahl der gewünschten Messaufgabe (9) zurück (- - - - -) und erfordert die Neuwahl einer Messaufgabe.

7. Combobox zur Auswahl der gewünschten Analysator-Eingänge.

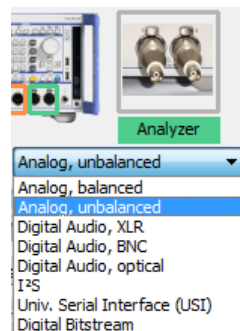

Die angebotene Auswahl ist abhängig vom Audio-Analysators R&S UPV und dessen Optionierung. Die Einträge sind selbsterklärend. Jede Änderung des Analysator-Einganges setzt die Combobox zur Auswahl der gewünschten Messaufgabe (9) zurück (- - - - -) und erfordert die Neuwahl einer Messaufgabe .

8. Symbolische Darstellung eines Device Under Test (DUT) und dessen Verbindung zum Generator und Audio-Analysators R&S UPV ohne Bedienmöglichkeit.
9. Combobox zur Auswahl der gewünschten Messaufgabe.

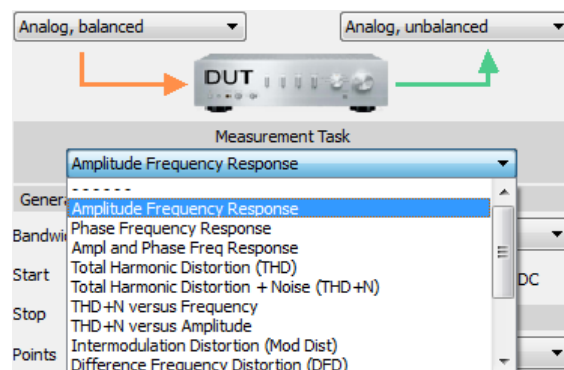

Beim erstmaligen Aufruf des Quickstart-Panels ist keine Messaufgabe gewählt, erkenntlich an der gestrichelten Linie.

Die angebotene Auswahl ist abhängig von den Einstellungen der Comboboxen (6) und (7). Die Einträge sind selbsterklärend.

Beispiel: Wenn für die Signaleinspeisung ins DUT mittels Combobox (6) der "Analog, balanced"-Ausgang gewählt wurde, wird **nicht** die Messaufgabe "D/A Linearity" angeboten, da diese ausschließlich einem digitalen Ausgang vorbehalten ist. Die Auswahl einer Messaufgabe stellt den Audio-Analysators R&S UPV ohne weiteres Zutun entsprechend ein. Bei einigen Messaufgaben muss die Messung durch einen Mausklick auf den Button "Dauermessung starten" oder "Einzelmessung starten" (13) gestartet werden.

Wenn im Quickstart-Panel eine "Measurement Task" gewählt wird, sind in Screen 1 bis 4 die Einstellungen, sowie die numerischen und/oder grafischen Darstellungen für die gewählte Messaufgabe zu sehen.

10. Eingabefelder für die Generator-Einstellungen zur individuellen Modifizierung.  
Beispiel: Veränderung der Start- und Stopp-Frequenz einer Frequenzgangmessung.
11. Eingabefelder für die Analysator-Einstellungen zur individuellen Modifizierung.  
Beispiel: Eingangskopplung von AC auf DC umstellen.
12. Eingabefelder für die grafische Darstellung zur individuellen Modifizierung.  
Beispiel: Einheit auf der Y-Achse umstellen.
13. 

Bedeutung der Buttons von links nach rechts:

- **Dauermessung starten**
- **Einzelmessung starten**
- **Messung anhalten / fortsetzen**
- **In den Expert-Mode umschalten:** Zugriff auf die uneingeschränkte Funktionsvielfalt des Audio-Analysators
- **Autoscale Graph:** Einmalige automatische Skalierung der grafischen Darstellung anhand der aktuellen Minimal- und Maximalwerte der Kurven oder Balken.
- **Set to Reference:** Als Referenzwert wird einmalig der Y-Wert der Kurve beim Wert 1000 Hz oder 997 Hz übernommen (1000 Hz bei analogen Messungen, 997 Hz bei digitalen Messungen), sofern die Y-Achse der grafischen Darstellung in dBr dargestellt wird. Die Kurve wird an diesem Punkt auf 0 dBr justiert.

14.  Show this panel at startup

Beim Einschalten des Audio-Analysators wird das Quickstart-Panel in Screen 5 angeboten, ohne es gezielt aufrufen zu müssen.

#### 3.3.4.4 Tooltips

Sämtliche Bedienelemente im Quickstart-Panel sind mit sog. Tooltips versehen. Verweilt man ca. 1 Sekunde auf dem Bedienelement, erscheint eine kurze Beschreibung der Funktion.

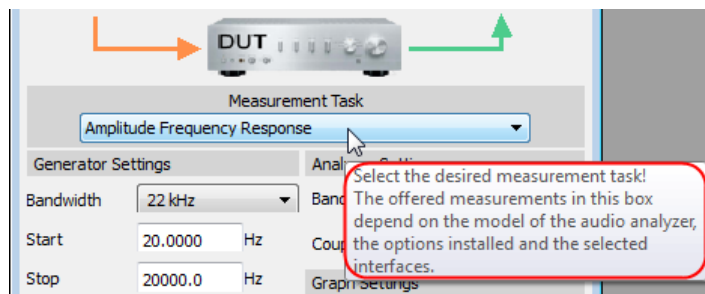

### 3.3.4.5 Meldungen während der Bedienung

Bei der Betätigung des Buttons "Set to Reference" können Meldungen auftreten, die auf Probleme hinweisen. So hat z.B. "Set to Reference" nur Wirkung, wenn die Y-Achse der grafischen Darstellung auf die Einheit dBr gestellt ist. Ist dies nicht der Fall, wird mit einer Info-Box darauf hingewiesen.

### 3.3.4.6 Einstellungen außerhalb des Quickstart-Panels

Eine nachträgliche Änderung der Einstellungen außerhalb des Quickstart-Panels, also in der normalen Bedienoberfläche des Audio-Analysators R&S UPV, führt zu einer Inkonsistenz zwischen der Einstellungen aus dem Quickstart-Panels und der tatsächlichen Einstellung des Audio-Analysators R&S UPV, kann aber durchaus gewünscht sein. Die Meldung "Operations outside Quickstart Panel detected! QSP display might be different!" in der Bedienungshinweiszeile (Zeile überhalb der Softkey-Leiste) weist vorsichtshalber darauf hin. Die erneute Wahl einer "Measurement Task" sorgt wieder für konsistente Einstellungen.

## 3.3.5 Struktur der Panels und Anzeigefenster

Der Audio Analysator R&S UPV verfügt über folgende Panels mit ihren Haupteinstellungen (hierzu gibt es eine ausführliche Liste aller Panels mit den wichtigsten Einstellparametern, siehe [Kapitel 4, "Manuelle Bedienung"](#), auf Seite 143).

Panels, die über die Menüleiste Button „Instruments“ gewählt werden können:

Generator Config	<ul style="list-style-type: none"> <li>• Wahl des Instruments (Analog- oder Digitalschnittstellen)</li> <li>• Konfiguration der Kanäle und Bandbreiten</li> <li>• Referenzwerte</li> </ul>
Generator Function	<ul style="list-style-type: none"> <li>• Wahl der Testsignale</li> <li>• Sweepfunktion</li> <li>• Frequenz- und Pegelinstellungen</li> <li>• Filter bzw. Equalizer</li> <li>• DC Offset</li> </ul>
Analyzer Config	<ul style="list-style-type: none"> <li>• Wahl des Instruments (Analog- oder Digitalschnittstellen),</li> <li>• Konfiguration der Kanäle, Messbandbreite und Pre Filter</li> <li>• Range Konfiguration</li> <li>• Referenzwerte</li> <li>• Start- und Triggerbedingungen</li> </ul>

Analyzer Function	<ul style="list-style-type: none"> <li>• Wahl der Messfunktionen</li> <li>• Messgeschwindigkeit und -genauigkeit</li> <li>• Filter bzw. Equalizer aktivieren</li> <li>• Zuschalten der Post-FFT</li> <li>• Wahl und Einstellungen für den Level-Monitor</li> <li>• Wahl und Einstellungen für den Input-Monitor</li> <li>• Wahl und Einstellungen für Frequenz-, Phasen-, Gruppenlaufzeitmessung</li> <li>• Wahl und Einstellungen für den Waveform-Monitor</li> </ul>
Filter	<ul style="list-style-type: none"> <li>• Definition der Filter-Eigenschaften</li> </ul>
Auxiliaries	<ul style="list-style-type: none"> <li>• Einstellungen für den eingebauten Lautsprecher bzw. anschließbaren Kopfhörer</li> <li>• Einstellungen für die BNC-Mithörausgänge R&amp;S UPV-U2</li> <li>• Einstellungen des Auxiliary Analog Output</li> <li>• Einstellungen von Trigger Input und Trigger Output</li> </ul>
Switcher Panel	<ul style="list-style-type: none"> <li>• Bedienung eines oder mehrerer Audio Switcher R&amp;S UPZ</li> </ul>
Protocol Generator	<ul style="list-style-type: none"> <li>• Einstellungen für das Digital Audio-Protokoll R&amp;S UPV-K21 (Digital-Audio-Protokoll)</li> </ul>

Panels, die über die Menüleiste Button „DispConfig“ gewählt werden können:

Function Config Level Monitor Config Input Config Freq Phase Config	<p>Diese vier Panels beinhalten Einstellungen zur Messwertdarstellung</p> <ul style="list-style-type: none"> <li>• in den numerischen Anzeigefeldern</li> <li>• in den dazugehörigen Kombianzeigen</li> <li>• sowie Einstellungen für Grenzwerte, Minima und Maxima</li> </ul>
Sweep Graph Config Impulse Response FFT Graph Config Waveform Config PESQ/POLQA Bargraph Config	<p>Diese Panels sind jeweils ein- bis viermal vorhanden; sie beinhalten Einstellungen zur Messwertdarstellung in den Grafikfenstern wie z.B.</p> <ul style="list-style-type: none"> <li>• ein- oder zweikanalige Darstellung</li> <li>• Einheiten, Skalierungen, Gitterlinien, etc.</li> <li>• Auswertung von Minima und Maxima</li> <li>• Eingabe von Grenzwertkurven</li> <li>• Einstellungen für Cursor und Marker</li> </ul>

Die Messergebnisse des Audio-Analysators werden in folgenden Anzeigefenstern dargestellt (hierzu gibt es eine ausführliche Liste aller Panels mit den wichtigsten Einstellparametern, siehe [Kapitel 4, "Manuelle Bedienung"](#), auf Seite 143).

Bis auf das Dig Analyzer Protocol-Fenster können die Panels über die Menüleiste mit Button „Displays“ gewählt werden:

Numeric Display	<ul style="list-style-type: none"> <li>• Anzeige der Messergebnisse für die im Panel Analyzer Function gewählte Messfunktion</li> <li>• Anzeige der Messergebnisse des im Panel Analyzer Function gewählten Level-Monitors und / oder Input-Monitors</li> <li>• Frequenz-Messergebnisse bzw. das Frequenz-Messergebnis und das Phasen- oder Gruppenlaufzeitmessergebnis</li> </ul>
Funct Ch1...2 Lev Mon Ch1...2 Input Ch1...2 Freq Ch1 Freq / Phase	<p>Diese Kombianzeigen erweitern die numerische Messwertanzeigen; sie stellen den jeweiligen Zahlenwert dar, ergänzt durch</p> <ul style="list-style-type: none"> <li>• analoge Balkenanzeigen</li> <li>• Grenzwerte</li> <li>• Minimal- und Maximalwerte</li> </ul>
Sweep Graph 1...4 Impulse Response FFT Graph 1...2 Waveform PESQ/POLQA Bargraph 1...2	<ul style="list-style-type: none"> <li>• Diese Anzeigefenster können je nach Art ein- bis viermal geöffnet sein, um die Kurvenzüge der unterschiedlichen Messungen anzuzeigen</li> <li>• Die grafische Darstellung erfolgt ein- oder zweikanalig</li> <li>• Die Darstellung der Messergebnisse erfolgt wie in den jeweils zugehörigen Konfigurationspanels festgelegt</li> </ul>
Dig Analyzer Protocol	<ul style="list-style-type: none"> <li>• Hier werden die ermittelten Daten des Digital Audio-Protokolls angezeigt (Option R&amp;S UPV-K21 (Digital-Audio-Protokoll))</li> </ul>

### 3.3.6 Grundregeln zur Bedienung

Am einfachsten lässt sich der Audio-Analysator bedienen, wenn folgende Grundregeln beachtet werden:

- **Bedienreihenfolge in den Panels von oben nach unten**  
Änderungen von Parametern einzelner Menüpunkte beeinflussen evtl. die Auswahl oder den Wertebereich von Menüpunkten, die meistens weiter unten stehen, jedoch nur in Ausnahmefällen die Auswahl oder den Wertebereich weiter oben stehender Zeilen.
- **Reihenfolge Generator – Analysator – Messwertdarstellung**  
Viele Einstellparameter können in andere Panels übernommen werden. Z.B. können die Einstellungen der Sweep-Frequenz automatisch als Skalierung der Grafik übernommen werden.

### 3.3.7 Funktionswahl und Werteingabe

Alle Funktionen und Parameter werden in den Panels eingestellt.

Mit dem Drehrad navigiert man in den Panels. Rechtsdrehung bewegt den Cursor nach unten bzw. nach rechts. Dabei verläuft die Bewegung zuerst innerhalb einer Zeile nach rechts, dann in der jeweiligen Gruppe nach unten, springt dann in die rechte Spalte, dort wieder nach unten bis zum Ende der Gruppe, um dann die linke Spalte der nächsten Gruppe abzarbeiten, usw.



Alternativ können zum Navigieren auch die Cursor Up/Down-Tasten verwendet werden.

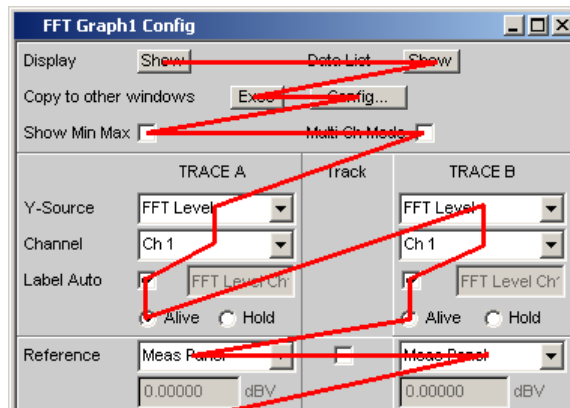

Panels können nur dann bedient werden, wenn sie den Fokus haben, erkennbar an der dann blauen Titelleiste.

Der Wechsel von einem Panel in ein anderes geschieht bei Frontplattenbedienung am einfachsten mit Hilfe der Richtungstasten . Die Taste > wechselt dabei von Panel zu Panel in der Reihenfolge, in der die Panel geöffnet wurden. Alternativ ist der Wechsel in ein anderes geöffnetes (oder in ein verstecktes) Panel auch über die WINBAR-Leiste möglich (siehe [Kapitel 3.3.2, "Der Bildschirm"](#), auf Seite 102).

Um Einstellungen in einem Panel vorzunehmen, muss die entsprechende Einstellzeile markiert sein, d.h. sie muss den Fokus haben. Dies ist erkennbar an einem Auswahlrahmen um das entsprechende Eingabefeld.

Die Einstellungen werden auf die folgenden Arten vorgenommen:

### Bedienelement markieren

Das Bedienelement wird mit dem Drehrad durch Verschieben des Fokus auf dieses Element markiert. Der Eingabefokus wird hierbei durch eine Umrandung in blau, grün oder magentafarben angezeigt.

### Funktionen ein- / ausschalten



Um Funktionen lediglich ein- bzw. auszuschalten, kommt eine Tick-Box zum Einsatz. Ist die Tick-Box aktiv, so ist die zugeordnete Einstellung ausgewählt bzw. eingeschaltet.

### Funktionen umschalten



Wenn eine Funktion zwischen zwei Einstellungen umgeschaltet werden kann, kommen Radio Buttons zum Einsatz. Ein schwarzer Punkt im entsprechenden Button zeigt den gewählten Zustand an.

Es ist immer eine der beiden Möglichkeiten aktiv.

### Parameter auswählen

Durch den Button  neben der aktuellen Auswahl wird ein Auswahlfeld angezeigt. Sobald diese Einstellzeile den Fokus besitzt, kann mit einem Drehradclick eine Liste zur Auswahl der angebotenen Parameter geöffnet werden. Die Parameterliste klappt dabei über die Breite des Auswahlfeldes auf.

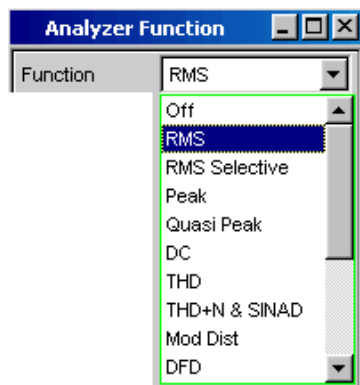

Die Auswahl erfolgt durch Markieren des gewünschten Eintrags und Bestätigen durch [ENTER]-Taste oder Drehradclick.

In der Parameterliste wird die Markierung mit dem Drehrad, den Cursortasten Up/Down oder den Tasten  vorgenommen.

Mit der Taste [ESC] kann die Parameterliste verlassen werden, ohne den markierten Parameter zu übernehmen.

Ist die Liste länger als angezeigt, wird das durch einen Scroll-Balken angezeigt.

Die Auswahl von Parametern kann alternativ auch über die Softkeys erfolgen.



Die Inhalte der Parameterlisten sind nicht konstant, sondern ändern sich in Abhängigkeit von anderen gewählten Einstellungen.

### Numerischen Wert eingeben

In diese Felder können numerische Werte eingegeben oder editiert werden.

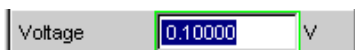

Dabei gilt: Eingaben außerhalb des möglichen Wertebereichs werden nicht angenommen; ein Warnton ertönt und die Eingabe wird auf den entsprechenden Minimal- bzw. Maximalwert abgeändert. Der mögliche Wertebereich wird oberhalb der Softkeyleiste angezeigt.

#### Edit-Modus:

Sobald der Fokus auf ein numerisches Eingabefeld gelegt wird, befindet man sich im Edit-Mode, was durch einen grünen Auswahlrahmen markiert wird. Die Eingabe des neuen Wertes erfolgt über die Zehnertastatur auf der Frontplatte.

Das numerische Eingabefeld schließen mit:

- ENTER, der neu eingegebene Wert wird übernommen
- ESC, der alte Wert bleibt erhalten
- Softkeys, die gewählte Einheit wird eingestellt und mit dem neu eingegebenen Wert übernommen.

Mit dem Schließen wird der eingegebene Wert in der Hardware eingestellt.

#### Direkt-Modus:

Es ist auch möglich, den Wert im Direct-Mode einzugeben. Der Wechsel in den Direkt-Mode erfolgt mittels der [ENTER]-Taste oder Drehradklick, der Auswahlrahmen wird magentafarben.



Mit der Tastatur auf der Frontplatte kann nun eine Ziffer eingegeben werden, wobei die Stelle ersetzt wird auf der der Zifferncursor steht.

Im Direct-Mode wird jede Änderung der Einstellung sofort an die Hardware des Gerätes weitergegeben und ausgeführt. Der Direct-Mode kann mit der ENTER-Funktion oder der [ESC] -Taste verlassen werden.

#### Einheit eines Wertes eingeben / ändern

Die Einheit eines numerischen Wertes wird neben dem Eingabefeld angezeigt.

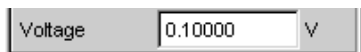

Während der Eingabe des Wertes werden alle bei der jeweiligen Funktion verfügbaren Einheiten auf der Softkeyleiste (evtl. auch in mehreren Ebenen) angeboten. Die Werteingabe kann direkt mit der Wahl der Einheit über einen Softkey abgeschlossen werden.

Hierbei wird unterschieden:

- Im Edit-Mode wird der neu eingegebene Zahlenwert mit der gewählten Einheit übernommen und eingestellt.
- Im Direct-Mode wird der physikalische Wert (Zahl mit der bisherigen Einheit) auf die neu gewählte Einheit umgerechnet und als neuer Zahlenwert übernommen.

#### Hinweise zur Verwendung von Referenzwerten

Der Audio-Analysator bietet an verschiedenen Stellen die Möglichkeit, Referenzwerte einzustellen. Einstellungen an anderen Stellen beziehen sich auf diese Referenzwerte.

Folgendes Beispiel erläutert diese Abhängigkeiten:

Im Panel „Generator Config“ kann eine Referenzspannung („Ref Voltage“) eingestellt werden. Die tatsächliche Ausgangsspannung wird im Panel „Generator Function“ eingestellt, hier nun gibt es die Einheit dBr, also die Möglichkeit, die Ausgangsspannung als eine Eingabe in dB bezogen auf diesen Referenzwert vorzunehmen.

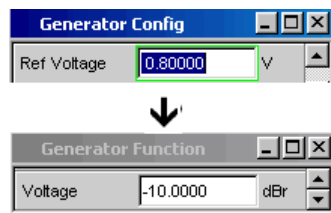

### Alphanumerische Werte eingeben

Sobald der Fokus auf ein Texteingabefeld gelegt wird, befindet man sich im Edit-Mode, was durch einen grünen Auswahlrahmen markiert wird.



Soll der Text, z.B. zur Beschriftung in einer Grafik, komplett neu eingegeben werden, einfach mit der Eingabe über die Zehnertastatur auf der Frontplatte beginnen, der erste Tastendruck löscht den alten Text automatisch. Die Eingabetastatur auf der Frontplatte des R&S UPV wird dabei automatisch in den Modus der alphanumerischen Zeicheneingabe umgeschaltet. Die Eingabe geschieht dabei wie man es von Mobiltelefonen gewöhnt ist.

Mit der [UNDO]-Taste kann während der Eingabe das Zeichen links vom Cursor gelöscht werden.

Das Texteingabefeld schließt mit:

- ENTER, der neu eingegebene Text wird übernommen
- ESC, der alte Text bleibt erhalten.

### Anzeigefelder

Mitunter ist es für den Bediener sehr hilfreich, zusätzliche Informationen zu seinen Einstellungen zu bekommen.

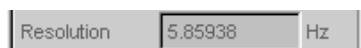

In solchen Fällen werden Anzeigefelder innerhalb der Panels verwendet. Diese Zeilen werden grau schattiert dargestellt und können nicht bedient werden. Sie enthalten stets gültige Werte, zeigen also immer im Hintergrund aktive Einstellungen an und werden aktualisiert, sobald sich eine Einstellung im zugrunde liegenden Einstellfeld ändert.

### Übernahme von Parametern

In vielen Fällen sollen Einstellungen z.B. für beide Messkanäle oder für beide Kurvenzüge gelten. Der R&S UPV bietet hier die Möglichkeit, in mehrspaltigen Panels Einstellungen von der linken zur rechten Spalte zu übernehmen, ohne den Parameter ein zweites Mal eingeben zu müssen.

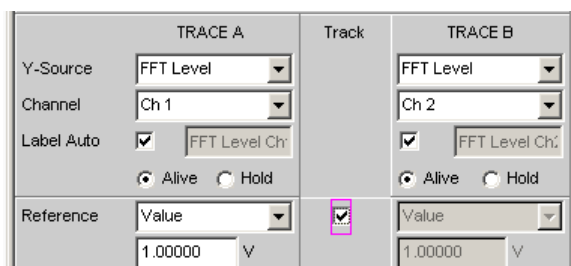

Wird die entsprechende Track-Box aktiviert, so gelten alle Einstellungen innerhalb der Funktionsgruppe für beide Spalten. Alle Felder mit übernommenen Einstellungen in der rechten Spalte werden als Anzeigefelder dargestellt. Sie sind grau schattiert und können nicht bedient werden, solange die Track-Funktion aktiviert ist. Ändert sich eine Einstellung im zugrunde liegenden Einstellfeld in der linken Spalte, so wird diese Änderung auch im Anzeigefeld der rechten Spalte angezeigt.

### 3.3.8 Eingabehilfen

Am unteren Rand des Bildschirms, über der Softkey-Leiste, werden Informationen zu den möglichen Eingaben gegeben. Sowohl die in der Softkey-Leiste angebotenen Einheiten, als auch die in der Zeile „Valid Range“ angegebenen Grenzen beziehen sich immer auf die markierte Einstellzeile. Der zulässige Wertebereich wird dabei in der gerade gewählten Einheit angegeben.

Eingaben außerhalb des angegebenen Wertebereichs werden nicht angenommen, es ertönt ein Warnton und die Eingabe wird auf den entsprechenden Minimal- bzw. Maximalwert abgeändert.



Die angegebenen Bereiche für Werteingaben berücksichtigen dabei stets den aktuellen Zustand des Geräts. Sie sind also nicht konstant, sondern von bereits an anderer Stelle getätigten Voreinstellungen abhängig.

Hier ein Beispiel für die Eingabe der Generatorausgangsspannung, über den Button >> können weitere Einheiten gewählt werden:



### 3.3.9 Messfunktionen und Darstellung der Messergebnisse

Der Audio-Analysator bietet verschiedene Arten von Messwertfenstern für die Ergebnisse der vielfältigen Messfunktionen an. Die Messergebnisse können als digitale Zahlenwerte, in analogen Balkenanzeigen, in Messwertgrafiken oder in Messwert-Listen angezeigt werden. Dem Anwender steht es frei, eine beliebige Anzahl von Messwertfenstern auf dem Bildschirm zu öffnen.

- **Was** (welche Messfunktion) und **wie** (welches Messverfahren) gemessen wird, wird im Panel „Analyzer Function“ vorgegeben.

- In den **Konfigurationspanels zur Messwertdarstellung** wird festgelegt, wie die Messergebnisse präsentiert werden, also mit welcher Einheit, mit wie vielen Stellen, etc. Hierzu gibt es eine ganze Reihe von Panels für die unterschiedlichen Messwertfenster.
- In den verschiedenen **Messwertfenstern** schließlich kommen die Ergebnisse zur Anzeige

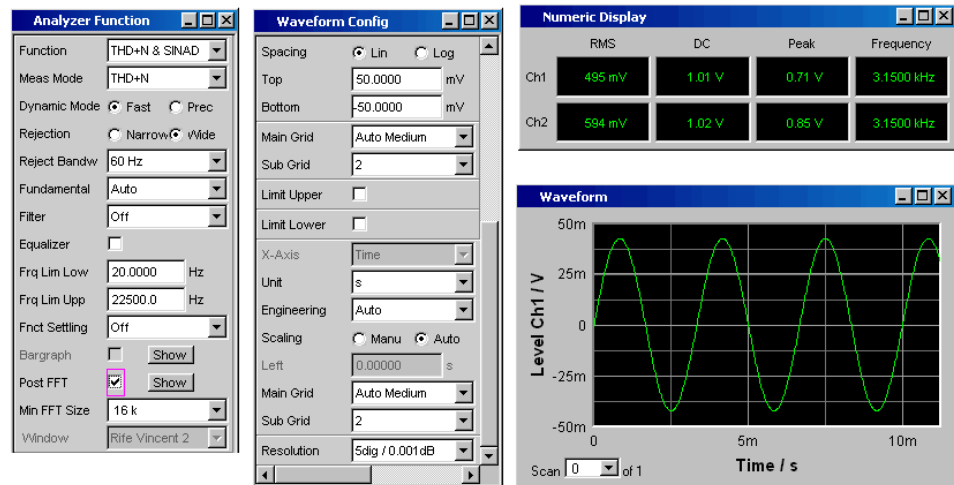

### 3.3.9.1 Das numerische Anzeigefeld

Das numerische Anzeigefeld fasst Zahlenwerte aus verschiedenen Analysatorfunktionen übersichtlich zusammen und stellt die maximal 8 Zahlenwert-Ergebnisse aus dem Panel „Analyzer Function“ dar. Die einzelnen Spalten sind dabei von links nach rechts fest zugewiesen:

- 1.Spalte: Messergebnisse der Funktion, die im Panel „Analyzer Function“ in der Zeile „Function“ eingestellt ist.
- 2.Spalte: Messergebnisse der eingestellten Funktion des „Level Monitors“.
- 3.Spalte: Messergebnisse der Funktion „Input Peak“.
- 4.Spalte: entweder Anzeige des Frequenzmessergebnisses oder, bei Einstellung von „Freq & Phase“ bzw. „Freq & GrpDel“, Anzeige des Frequenzmessergebnisses in der ersten Zeile und Anzeige der Phasen- bzw. Gruppenlaufzeitmessung in der zweiten Zeile.

	THD+N	Level RMS	Input Peak	Frequency
Ch1	-60.025 dB	100.72 mV	142.01 mV	9.6745 kHz
Ch2	-57.746 dB	130.93 mV	184.62 mV	9.6745 kHz

### Die Kombianzeige

Soll der reine Zahlenwert eines Messergebnisses durch analoge Balkenanzeigen, die Überwachung von Grenzwerten oder die Speicherung von Maximal- und Minimalwerten ergänzt werden, so kommt die Kombianzeige zur Anwendung.

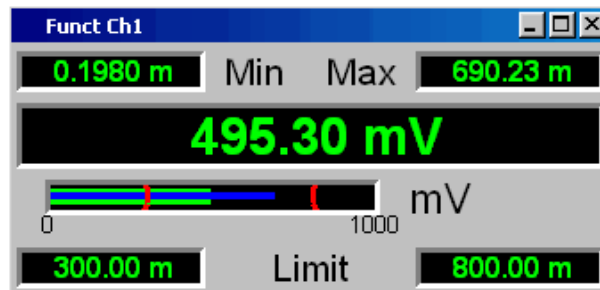

Durch die freie Auswahl und die freie Skalierbarkeit können so besonders wichtige oder kritische Ergebnisse überwacht werden und dabei auch bei größerem Betrachtungsabstand zum Bildschirm verfolgt werden.

Am einfachsten werden Kombianzeigen geöffnet, indem man die entsprechende Messwertanzeige im numerischen Anzeigefeld markiert (blauer Auswahlrahmen) und die [ENTER]-Taste oder einen Drehradklick auslöst.

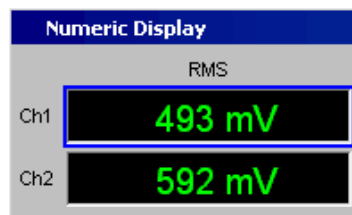

### Numerisches Anzeigefeld und Kombianzeige konfigurieren

Die Einstellungen zu den einzelnen Spalten des numerischen Anzeigefeldes bzw. zu den Kombianzeigen werden in den folgenden vier Konfigurationspanels vorgenommen, die über die Menüleiste unter dem Button „DispConfig“ geöffnet werden können:

- „Funct Config“
- „Lev Mon Config“
- „Input Config“
- „Freq / Phase Config“

Channel 1		Channel 2	
Display	Show	Show	
Copy to Ch 2	Exec		
Unit	dBFS	dBFS	
Unit Auto	<input checked="" type="checkbox"/> dBFS	<input checked="" type="checkbox"/> dBFS	
Engineering	Auto	Auto	
Resolution	5dig / 0.001dB	5dig / 0.001dB	
Reference	Value		
	1.00000 FS		
Auto Scale	Exec	Exec	
Spacing	<input checked="" type="radio"/> Lin <input type="radio"/> Log	<input checked="" type="radio"/> Lin <input type="radio"/> Log	
Left	0.00000 dBFS	0.00000 dBFS	
Right	10.0000 dBFS	10.0000 dBFS	
Main Grid	Auto Fine	Auto Fine	
Sub Grid	Off	Off	
Limit Lower	<input type="checkbox"/>	<input type="checkbox"/>	
Limit Upper	<input type="checkbox"/>	<input type="checkbox"/>	
Show Min Max	<input checked="" type="checkbox"/>	<input checked="" type="checkbox"/>	

## Graphikfenster

Am aussagekräftigsten können Messergebnisse in einer zweidimensionalen Grafik dargestellt werden. Der Audio-Analysator unterscheidet die Graphikfenster

- Sweep Graph
- Impulse Response
- FFT Graph
- Waveform
- PESQ/POLQA
- Bargraph

die mit den zugehörigen Konfigurationspanels eingestellt werden können.

Alle grafischen Darstellungen können mit horizontalen und vertikalen Cursors ausgewertet werden; zur Kennzeichnung wichtiger Messpunkte dienen Marker. Mit Hilfe einer umfangreichen Softkey-Steuerung können die Grafiken skaliert werden, in Ausschnitten dargestellt werden, und vieles mehr.



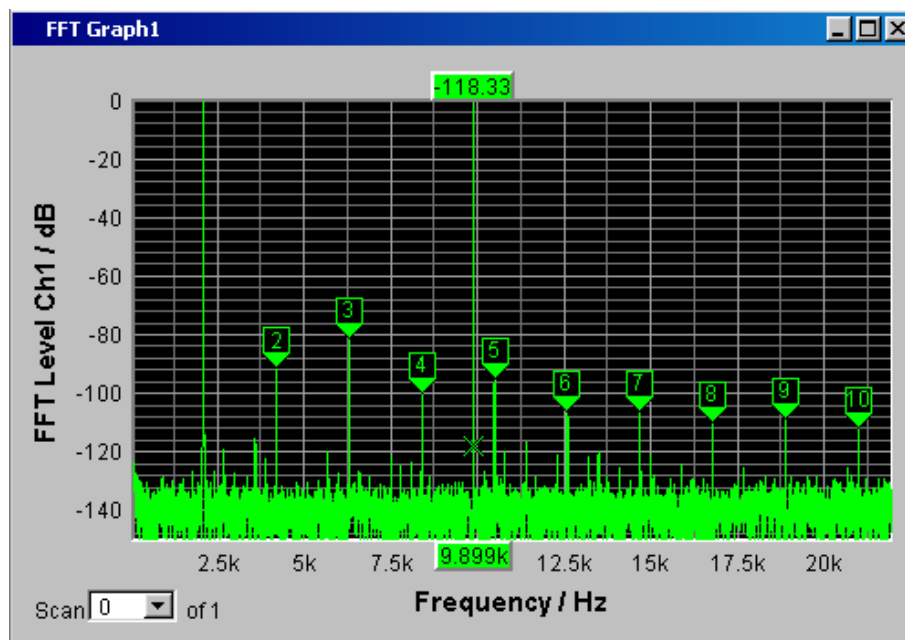

## 3.4 Einführung in die Bedienung anhand von Beispielen

### 3.4.1 Messung des Frequenzgangs eines Verstärkers, Equalizers, etc.

Dieses Beispiel geht von der Werkseinstellung des Audio Analyzers aus, erklärt die Änderungen in den einzelnen Panels zur Einstellung der Messung und erläutert die grafische Darstellung der Messergebnisse. Abschließend wird gezeigt, wie man die hier definierte Messung abspeichert, um sie für erneute Anwendungen wieder verwenden zu können.

1. Schritt: Laden der Werkseinstellung  
 Am einfachsten wird die Werkseinstellung des Gerätes geladen, indem man die Taste [PRESET] an der Frontseite des R&S UPV drückt.  
 Alternativ hierzu kann man mit der Taste [MENU] die Menüleiste öffnen, den Button „File“ mit dem Drehrad markieren und mit einem Drehradklick betätigen, dann in der aufgeklappten Liste den Eintrag „Preset (Load Default)“ auf gleiche Art markieren und betätigen.
2. Schritt: Einstellen des benötigten Generatorsignals

- a) Im Panel „Generator Config“ werden die Grundeinstellungen zur Konfiguration des Generators vorgenommen.  
Um das Panel bedienen zu können, muss es den Fokus erhalten. Vom Default-Setup ist dies bereits der Fall, ansonsten drückt man die Tasten [WINDOW </>] bis im gewünschten Panel die Titelleiste blau markiert wird.  
Üblicherweise wird der Frequenzgang auf beiden Kanälen gemessen, die Zeile „Channel“ ist hierfür bereits eingestellt.  
Je nach Prüfling kann in der Zeile „Output Type“ auf symmetrische Beschaltung umgeschaltet werden, wobei dann in der folgenden Zeile verschiedene Ausgangsimpedanzen gewählt werden können.  
Im Bedarfsfall wird die entsprechende Einstellzeile mit dem Drehrad markiert, was durch einen Auswahlrahmen angezeigt wird (siehe Bild unten). Ein Drehradklick schaltet zwischen den beiden Radio Buttons um.

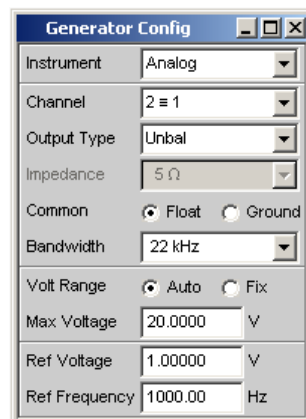

- b) Die floatende Ausgangsbeschaltung des Generators (siehe [Kapitel 3.2.3, "Vermeidung von Brumm-Schleifen"](#), auf Seite 101) sowie eine maximale Signalfrequenz von 22 kHz sind in aller Regel hier die richtigen Einstellungen.  
Auch die folgenden Einstellungen passen bereits für die meisten Anwendungen und müssen nur im Bedarfsfall angepasst werden.

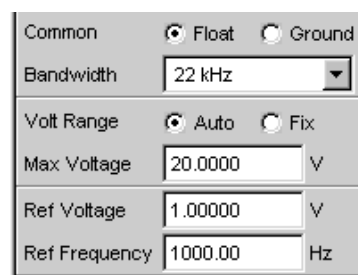

Die Einstellungen im Panel „Generator Config“ sind damit abgeschlossen.

- c) Als nächstes wird das Panel „Generator Function“ bedienbar geschaltet, wiederum drückt man die Tasten [WINDOW </>] bis die Titelleiste des Panels blau markiert wird.

Benötigt werden Sinus-Signale, diese Einstellung ist bereits vorgegeben.

Um den Frequenzgang messen zu können, muss das Sinus-Signal in der Frequenz gesweept werden. In der Gerätegrundeinstellung ist eine feste Frequenz von „1 kHz“ voreingestellt.

Um den Sweep zu aktivieren wird die Zeile „Sweep Ctrl“ angewählt, die Parameterliste aufgeklappt und die gewünschte Einstellung gewählt.

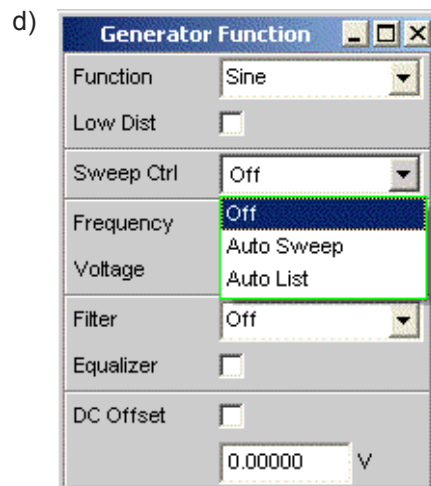

Die Parameterliste klappt zu und es erscheinen einige zusätzliche Zeilen zur weiteren Einstellung der Sweep-Parameter.

- e) Die Zeile „Next Step“ bleibt hier auf „Anlr Sync“ stehen. Damit wird erreicht, dass der nächste Sweep-Schritt ausgelöst wird, sobald im Analysatorteil ein gültiges Messergebnis vorliegt. Durch diese Synchronisation wird die optimale Ablaufgeschwindigkeit des Sweeps erzielt.

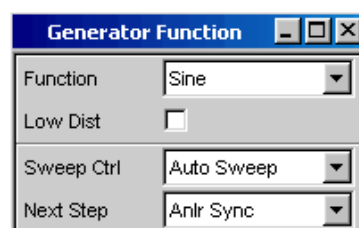

- f) In der Zeile „X Axis“ muss nun angegeben werden, welche Größe gesweept werden soll. Hier ist bereits, wie in diesem Beispiel gewünscht, die Frequenz voreingestellt.

Eine weitere Sweep-Größe wird nicht benötigt, die Zeile „Z Axis“ bleibt damit ebenfalls unverändert auf „Off“.

In der Auswahlzeile „Spacing“ kann gewählt werden, mit welchem Algorithmus die Sweep-Punkte weitergeschaltet werden sollen. Dies kann mit linearer oder logarithmischer Schrittweite erfolgen, die einzelnen Sweep-Punkte können dabei in ihrer Anzahl festgelegt werden (Einstellung „Points“) oder durch die Schrittweite von Punkt zu Punkt (Einstellung „Steps“).

In der Werkseinstellung ist in dieser Auswahlzeile bereits „Log Points“ eingestellt, wie dies üblicherweise für Frequenzgangmessungen verwendet wird.

X Axis	Frequency
Z Axis	Off
Frequency	
Spacing	Log Points

- g) In die beiden Zeilen „Start“ und „Stop“ müssen nun die Werte für die Start- bzw. Stopp-Frequenz des Sweeps eingegeben werden.

Mit dem Markieren der entsprechenden Zeile erhält dieses einen grünen Auswahlrahmen. Der gewünschte Frequenzwert kann nun direkt eingetippt werden (in diesem Beispiel 20 Hz). Ein Druck auf die Enter-Taste übernimmt den Wert und stellt die Hardware entsprechend ein.

Start	20.0000	Hz
Stop	20.0000	kHz

Der für die Eingabe mögliche Wertebereich wird über der Softkeyleiste angegeben. Eingaben außerhalb des angegebenen Wertebereichs werden nicht angenommen, es ertönt ein Warnton und die Eingabe wird auf den entsprechenden Minimal- bzw. Maximalwert abgeändert.

Valid Range is 100mHz to 21.75kHz	
Hz	kHz

Sobald das Werteingabefeld markiert ist, werden auf der Softkeyleiste alle hier verfügbaren Einheiten angezeigt, eventuell erscheinen nach Betätigen des Buttons >> weitere Einheiten. Die Werteingabe kann auch durch Betätigen des Softkeys mit der gewünschten Einheit abgeschlossen werden; dies bietet sich immer dann an, wenn auf eine andere Einheit gewechselt werden soll.

Der Wert für die Stopp-Frequenz wird auf die gleiche Art eingegeben, hier 20 kHz.

- h) In der Zeile „Points“ muss noch die Anzahl der gewünschten Sweep-Punkte eingegeben werden, 30 Punkte sind hier voreingestellt. Bis zu 1024 Punkte können gewählt werden, in diesem Beispiel werden 50 Punkte eingegeben. Hiermit ergibt sich in der Regel eine ausreichende Dichte der Messwerte, ohne den gesamten Messablauf allzusehr zu verlängern.

Start	20.0000	Hz
Stop	20.0000	kHz
Points	50	

- i) In der Zeile „Voltage“ wird der gewünschte Ausgangsspannungswert für die Messung eingegeben, wiederum durch Eintippen des Wertes, nachdem die Zeile markiert wurde. Auch hier wird der Wertebereich über den Softkeys angezeigt, die möglichen Einheiten werden über die Softkeys angeboten. Die noch folgenden Zeilen haben für dieses Beispiel keine Bedeutung, die Einstellung des Generators ist damit abgeschlossen.

Voltage	0.10000	V
Filter	Off	
Equalizer	<input type="checkbox"/>	
DC Offset	<input type="checkbox"/>	
	0.00000	V

### 3. Schritt: Wahl der benötigten Messung

- a) Im Panel „Analyzer Config“ werden die Grundeinstellungen zur Konfiguration des Analysators vorgenommen. Um das Panel bedienen zu können, muss es angewählt werden und erhält den Fokus. Üblicherweise wird der Frequenzgang auf beiden Kanälen gemessen, die Zeile Channel ist hierfür bereits eingestellt. Die Einstellung 2 = 1 bedeutet, dass beide Kanäle identisch eingestellt werden, die folgenden Einstellzeilen sind nur jeweils einmal vorhanden, wirken sich aber auf beide Kanäle aus.

Analyzer Config	
Instrument	Analog
Channel	2 = 1

- b) Zwischen AC- und DC-Kopplung kann im Bedarfsfall mit den beiden Radio Buttons umgeschaltet werden.

Die Zeile für die Messbandbreite ist bereits passend voreingestellt, ein Vorfilter wird hier nicht benötigt.

In diesem Beispiel wird das zu messende Signal über die symmetrischen Eingangsbuchsen (Einstellung Bal) zugeführt. Der Analyzer kann auch intern mit dem Generator verbunden werden.

Die floatende Eingangsbeschaltung des Analysators (siehe [Kapitel 3.2.3, "Vermeidung von Brumm-Schleifen"](#), auf Seite 101) sowie die Autorange-Funktion sind in aller Regel hier die richtigen Einstellungen.

Die folgenden Einstellungen sind bereits ebenfalls passend eingestellt.

Die Einstellungen im Panel „Analyzer Config“ sind damit abgeschlossen.

Coupling	<input checked="" type="radio"/> AC <input type="radio"/> DC
Bandwidth	22 kHz
Pre Filter	Off
Input	Bal
Ch1 Imped	200 K $\Omega$
Common	<input checked="" type="radio"/> Float <input type="radio"/> Ground
Ch1 Range	Auto
Ref Imped	600.000 $\Omega$
Start Cond	Auto
Delay	0.00000 s

- c) Im Panel Analyzer Function wird eingestellt,
- **was** (welche Messfunktion) und
  - **wie** (welches Messverfahren) gemessen wird.

Für die hier vorgestellte Frequenzgangmessung muss der Effektivwert der Spannung gemessen werden, die hier benötigte Einstellung „RMS“ ist bereits vorgewählt.

In der Zeile „Meas Time“ wird die Messzeit für jeden einzelnen Messpunkt gewählt. Die Grundeinstellung des Gerätes ist hier Auto, womit die Messzeit automatisch an die Eingangsfrequenz angepasst wird, d.h. mit zunehmender Frequenz beschleunigt sich der Messablauf. Diese Einstellung kann (mit wenigen Ausnahmen) für die meisten Anwendungen verwendet werden.

Wird für die Messung des Frequenzgangs, wie im vorliegenden Beispiel, der eingebaute Generator verwendet, so bietet sich die Einstellung „Gen Track“ an. Die Messzeit wird hierbei automatisch an die im Generator erzeugte Frequenz angepasst. Die Frequenzinformation aus dem Generator wird dabei direkt an den Analysator weitergegeben, dieser passt seine Messzeit exakt an eine Periode (bzw. an ein ganzzahliges Vielfaches einer Periode) an. Schnellstmögliche Messung bei höchstmöglicher Genauigkeit sind die Vorteile dieses Verfahrens. Alle weiteren Einstellzeilen sind für dieses Beispiel ohne Bedeutung; die Einstellungen im Panel „Analyzer Function“ sind damit abgeschlossen.

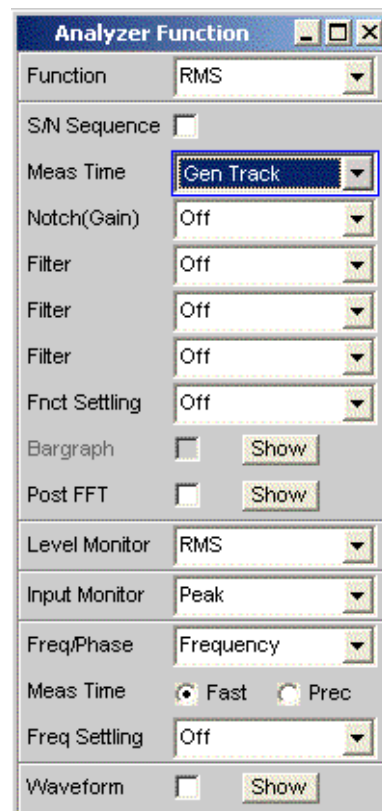

4. Schritt: Darstellung der Messergebnisse – numerische Messwertanzeige

Die numerische Messwertanzeige wurde ebenfalls bereits über die Werkseinstellung des Gerätes geöffnet. Ist der Prüfling ordnungsgemäß mit dem Audio Analyser verbunden, so werden schon Messwerte angezeigt.

	RMS	Ip4d Peak	Frequency
CH1	348.38 mV	496.18 mV	80.000 Hz
CH2	447.38 mV	637.18 mV	80.000 Hz

In den Konfigurationspanels zur Messwertdarstellung wird festgelegt, wie die Messergebnisse präsentiert werden, also mit welcher Einheit, mit wie vielen Stellen, etc. Hierzu gibt es eine ganze Reihe von Panels für die unterschiedlichen Messwertfenster.

Als Beispiel wird hier das Panel „Function Config“ gezeigt, in ihm wird die erste Spalte der numerischen Messwertanzeige konfiguriert, also die Anzeigefelder, die die Pegelmesswerte der hier vorgestellten Frequenzgangmessung liefern. Das Panel ist zweispaltig aufgebaut, hier wird der besseren Übersicht wegen nur Kanal 1 gezeigt.

In der Zeile Unit wird die Einheit für die numerischen Messwertanzeigen eingestellt.

Durch die Wahl von Engineering wird eingestellt, ob die Anzeige automatisch z.B. von  $\mu\text{V}$  über mV auf V umschaltet oder andere Einheiten-Formate gewünscht werden.

Sollen die Messergebnisse als Relativwerte angezeigt werden, so werden diese auf den in der Zeile Reference festgelegten Referenzwert bezogen.

Weitere Einstellzeilen in diesem Panel ermöglichen die Einstellung von Grenzwerten bzw. die Anzeige von Extremwerten. Diese Funktionen werden im [Kapitel 4, "Manuelle Bedienung"](#), auf Seite 143 sowie im [Kapitel 5, "Gerätefunktionen"](#), auf Seite 246 ausführlich beschrieben.

Function Config	
Channel 1	
Unit	V
Unit Auto	<input checked="" type="checkbox"/> V
Engineering	Auto
Resolution	3dig / 0.1dB
Reference	Value
	0.00000 V

##### 5. Schritt: Starten des Sweeps

Bisher liefert der Analysator zwar bereits Messergebnisse, wie man jedoch an der Statusmeldung „Sweep Waiting“ über den Softkeys sieht, wurde der Sweep im Panel „Generator Function“ zwar eingestellt, aber noch nicht gestartet.

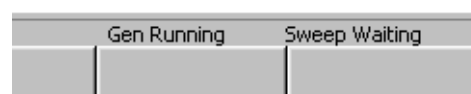



- a) Dies geschieht mit der Taste [START] im rechten oberen Bereich der Frontplatte. Die Statusmeldung „Sweep Run Cont“ informiert, dass nach Betätigen dieser Taste der Sweep nunmehr läuft und ständig wiederholt wird.

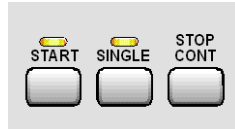

- b) Mit der Taste [STOP CONT] kann der Sweep-Ablauf jederzeit unterbrochen werden (Statusmeldung „Sweep Stopped“), ein erneuter Tastendruck setzt den Ablauf wieder fort.
- c) Mit der Taste [SINGLE] wird der Sweep nur **einmal** gestartet, nach Beendigung des Sweep-Durchlaufs meldet die Stauszeile „Sweep Terminated“.

#### 6. Schritt: Darstellung der Messergebnisse – Grafikfenster

Die Ergebnisse einer Frequenzgangmessung werden üblicherweise grafisch dargestellt, indem die gemessenen Ausgangsspannungswerte des Prüflings über der Frequenz aufgetragen werden.

Hierzu sind folgende Einstellungen notwendig:

- a) Um den Screen 1 nicht mit zu vielen Panels zu überlasten, wird in den Screen 5 gewechselt, um dort die grafische Darstellung darzustellen.
- b) Menüleiste öffnen und aus der Auswahlliste unter dem Button „DispConfig“ das Panel „Sweep Graph 1 Config“ wählen. Wie schon oben erläutert, wird in den Konfigurationspanels festgelegt, wie die Messergebnisse präsentiert werden. Für die unterschiedlichen Grafikfenster gibt es jeweils ein eigenes Konfigurationspanel. Das hier benötigte Panel „Sweep Graph 1 Config“ ist zweispaltig aufgebaut, aber der besseren Übersicht wegen wird hier nur Trace A gezeigt.

```
Sweep Graph1 (closed)
Sweep Graph2 (closed)
Sweep Graph3 (closed)
Sweep Graph4 (closed)
Impulse Response (closed)
FFT Graph1 (closed)
FFT Graph2 (closed)
```

- c) Mit dem Button „Show“ in der Zeile „Display“ kann das zugehörige Grafikfenster geöffnet werden. Es erscheint im gleichen Screen, damit kann die Auswirkung der folgenden Einstellungen direkt beobachtet werden.

In jedem Grafikfenster können ein oder zwei Messkurven (Trace A bzw. Trace B) über einer X-Achse aufgetragen werden. Jeder Trace kann dabei aus einer Vielzahl von Einzeldurchgängen (Scans) bestehen. In diesem Beispiel soll jeweils nur ein einzelner Messdurchgang dargestellt werden, daher wird die Zeile „Scan“ auf der Einstellung „Single“ belassen.

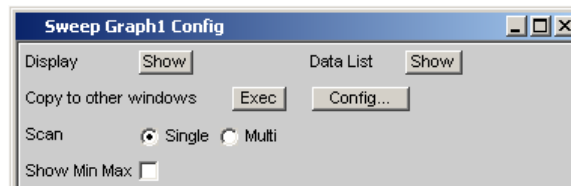

- d) Die Kurvenzüge können die Ergebnisse der unterschiedlichen, im R&S UPV angebotenen Messungen darstellen.

Für die Frequenzgangmessung müssen die Messergebnisse der im Panel Analyzer Function in der Zeile Function gewählten Messfunktion (hier die RMS-Messung) grafisch dargestellt werden. Die Zeile Y-Source wird also für Trace A auf das Funktionsergebnis des Messkanals 1 eingestellt, wie dies bereits durch das Default-Setup vorgegeben ist.

Die Einstellung „Alive“ stellt die Ergebnisse ständig dar, mit „Hold“ können Kurven eingefroren werden.

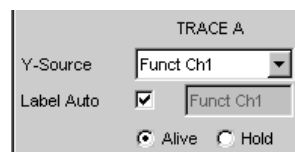

- e) Im nächsten Abschnitt wird eingestellt, welche Einheiten für die Messwerte auf der Y-Achse gelten.

Soll die im numerischen Anzeigefenster verwendete Einheit auch im Grafikfenster zur Anwendung kommen, so muss die Tick-Box „Unit Fctn Track“ aktiviert werden. Ansonsten kann eine Einheit aus der nebenstehenden Parameterliste gewählt werden.

Durch die Wahl von „Engineering“ wird eingestellt, ob die Anzeige automatisch z.B. von  $\mu\text{V}$  über mV auf V umschaltet oder andere Einheiten-Formate gewünscht werden.

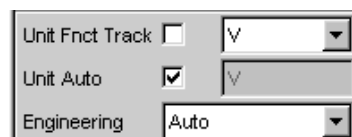

- f) Alle weiteren Einstellungen der Gerätegrundeinstellung sind bereits so, dass ein Ergebnis in der Grafik dargestellt werden kann. Startet man den Sweep mit der Taste [START] oder [SINGLE] so erscheint der Kurvenzug im Grafikfenster.

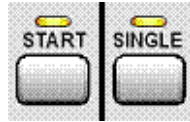

- g) Wahrscheinlich muss die Skalierung angepasst werden. Betätigt man den Button „Exec“ der Funktion „Autoscale“, so wird die Grafik unter Verwendung der aufgetretenen Minimal- und Maximalwerte einmalig neu skaliert, so dass die gesamte Kurve im Grafikfenster Platz findet.

Die Endwerte für die Y-Achse können aber auch über die beiden Felder „Top“ und „Bottom“ eingegeben werden.

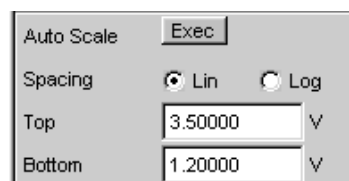

- h) Die Einstellungen für die X-Achse sind ebenfalls durch die Werkseinstellung weitgehend für dieses Beispiel passend:  
Durch die Wahl eines Frequenz-Sweeps im Panel Generator Function wurde die X-Achse bereits als Frequenz-Achse mit der Einheit Hz definiert.  
Die Einstellung „Auto“ in der Zeile „Scaling“ bewirkt eine automatische Übernahme der Start- bzw. Stopp-Frequenz des im Panel „Generator Function“ eingestellten Sweeps als Anfangs- bzw. Endwert der X-Achse.  
Für dieses Beispiel wenig geeignet ist allerdings die Einstellung „Lin“ in der Zeile „Spacing“. Da für diese Messung ein Sweep mit logarithmischer Schrittweite gewählt wurde, ist es sinnvoll, auch die X-Achse logarithmisch zu unterteilen.

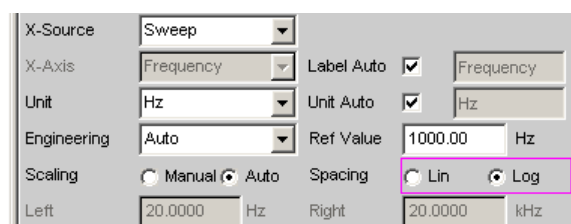

#### 7. Schritt: Verwendung einer relativen Einheit im Grafikfenster

Die bisherigen Einstellungen lassen zwar den Frequenzgang des Prüflings erkennen, entsprechen aber nicht der normgerechten Darstellung.

Bei einer Frequenzgangmessung werden gemäß den einschlägigen Normen die Abweichungen der Ausgangsspannung über der Frequenz aufgetragen, wobei als Bezugspegel die Ausgangsspannung des Prüflings bei der Bezugsfrequenz 1 kHz (für analoge Messungen) verwendet wird.

Mit den folgenden Einstellungen im Panel „Sweep Graph 1 Config“ wird die Grafik für dieses Messbeispiel angepasst:

- a) In der Zeile Reference wird in der Werkseinstellung ein Referenzwert von 1 V verwendet.



Anstelle dieses Wertes muss nun der bei der Bezugsfrequenz 1 kHz gemessene Wert der Ausgangsspannung des Prüflings verwendet werden.

Der R&S UPV bietet hier eine sehr elegante Möglichkeit:

Öffnet man die Parameterliste in der Zeile „Reference“ so kann hier die Einstellung „Ref 1000 Hz“ ausgewählt werden. Mit dieser Einstellung wird der bei dieser Frequenz gemessene Wert einmalig ermittelt (im Bedarfsfall durch Interpolation zwischen den Messwerten an den beiden Nachbarfrequenzen) und als Referenzwert übernommen.

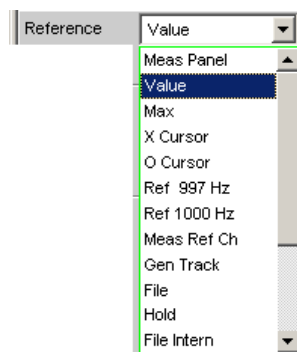

- b) In der Zeile „Unit Fnct Track“ muss nun nur noch die Einheit dBr gewählt werden. Alle Messwerte werden damit in dB relativ zum o.a. Referenzwert dargestellt, womit die Definition der Frequenzgangmessung erfüllt ist.



- c) Die Y-Achse sollte nun noch bedarfsgerecht skaliert werden, z.B. von +20 dBr bis -20 dBr.

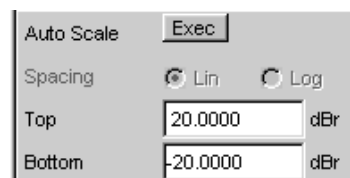

- d) Wurde für den Trace B das Messergebnis des zweiten Kanals gewählt, so könnte die grafische Darstellung des gemessenen Frequenzgangs des Prüflings wie auf untenstehendem Beispiel aussehen.

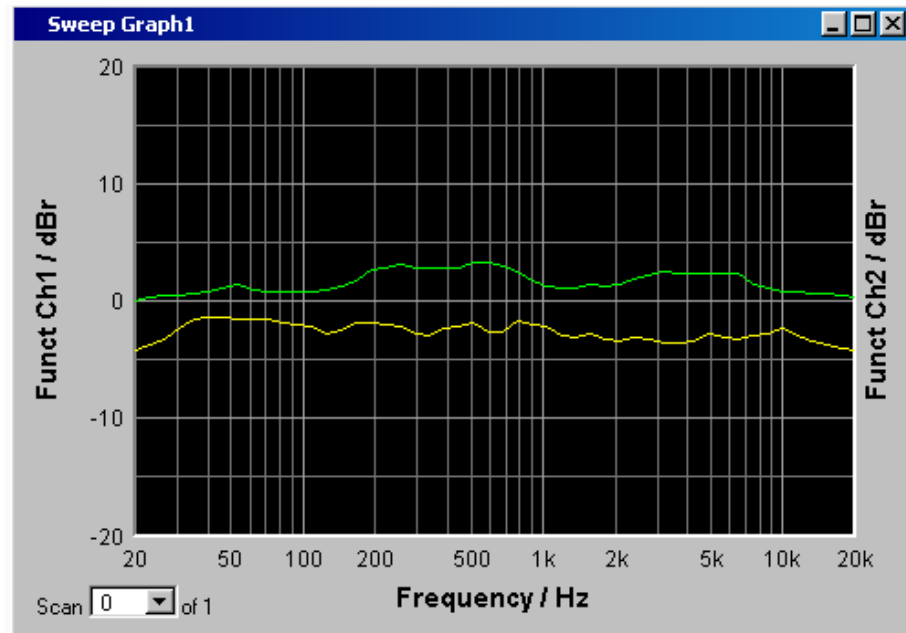

8. Schritt: Abspeichern dieser Geräteeinstellung
- Ein Druck auf die Taste [SAVE] öffnet das Fenster für das Abspeichern von Dateien.
  - Mit der Zehnertastatur auf der Frontplatte kann nun der gewünschte Dateiname eingegeben werden.  
Die Eingabetastatur auf der Frontplatte des R&S UPV wird dabei automatisch in den Modus der alphanumerischen Zeicheneingabe umgeschaltet. Die Eingabe geschieht dabei wie man es von Mobiltelefonen gewöhnt ist: Wiederholter Druck auf die entsprechende Taste durchläuft hintereinander alle dort angebotenen Zeichen. Zur Eingabe des nächsten Zeichens kann sofort eine andere Taste gedrückt werden, soll ein weiteres Zeichen mit derselben Taste eingegeben werden, so muss eine kurze Pause eingelegt werden.  
Die Dateiendung wird mit Abschluss der Eingabe automatisch vergeben (hier .SET); es empfiehlt sich diesen Automatismus zu verwenden, da damit Eingabefehler vermieden werden können.
  - Soll diese Geräteeinstellung später wieder verwendet werden, so genügt ein Druck auf die Taste [LOAD] um im Datei-Fenster dieses Setup wieder laden zu können.

### 3.4.2 Messung des Klirrabstands (THD+N) eines Prüflings

Auch dieses Beispiel geht von der Werkseinstellung des Audio Analyzers aus. Erklärt werden im wesentlichen allerdings nur die Einstellungen in den einzelnen Panels, die vom vorigen Beispiel abweichen.

1. Schritt: Laden der Werkseinstellung
  - a) Am einfachsten wird die Werkseinstellung des Gerätes geladen, indem man die Taste [PRESET] an der Frontseite drückt. Alternativ hierzu kann die Default-Einstellung auch über die Menüleiste geladen werden.
2. Schritt: Einstellen des benötigten Generatorsignals
  - a) Im Panel „Generator Config“ werden für dieses Beispiel dieselben Grundeinstellungen zur Konfiguration des Generators vorgenommen, wie für die im vorigen Abschnitt besprochene Frequenzgangmessung.  
Je nach Prüfling muss eventuell in der Zeile „Output Type“ auf symmetrische Beschaltung umgeschaltet werden.

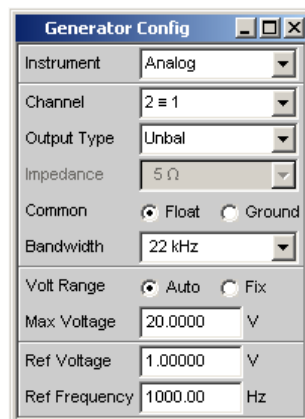

- b) Als nächstes wird das Panel „Generator Function“ bedienbar geschaltet. Benötigt werden Sinus-Signale. Diese Einstellung ist bereits vorgegeben. Der Klirrabstand wird häufig nur bei der Bezugsfrequenz 1 kHz (für analoge Anwendungen) angegeben. Es wird also mit fix eingestellter Frequenz gemessen, die Einstellung in der Zeile „Sweep Ctrl“ bleibt daher auf Off.

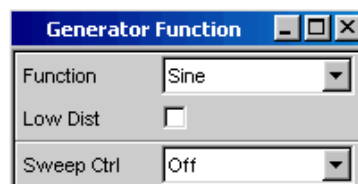

- c) In der Gerätegrundeinstellung ist die Frequenz 1 kHz bereits voreingestellt. Angepasst werden muss eventuell nur der für die Messung benötigte Ausgangspegel in der Zeile Voltage. Die folgenden Zeilen haben für dieses Beispiel keine Bedeutung, die Einstellung des Generators ist damit abgeschlossen.

Frequency	1000.00	Hz
Voltage	0.10000	V
Filter	Off	
Equalizer	<input type="checkbox"/>	
DC Offset	<input type="checkbox"/>	
	0.00000	V

### 3. Schritt: Wahl der benötigten Messung

- a) Im Panel „Analyzer Config“ werden wiederum die Grundeinstellungen zur Konfiguration des Analysators vorgenommen. Diese Einstellungen werden wie im vorigen Beispiel vorgenommen.

Analyzer Config	
Instrument	Analog
Channel	2 = 1

- b) Als nächstes wird das Panel „Analyzer Function“ bedienbar geschaltet. In diesem Panel werden Messfunktion und Messverfahren eingestellt. Als erstes wird die Messfunktion gewählt, indem die Parameterliste aufgeklappt und der Auswahlpunkt THD+N & SINAD gewählt wird.

Analyzer Function	
Function	RMS
S/N Sequence	Off
Meas Time	RMS Selective
Notch(Gain)	Peak
Filter	Quasi Peak
Filter	S/N
Filter	DC
Filter	FFT
Filter	THD
Frct Settling	THD+N & SINAD

- c) In der folgenden Zeile „Meas Mode“ können verschiedene Modi der Klirrfaktormessung gewählt werden; für dieses Messbeispiel ist die Voreinstellung „THD +N“ bereits passend.

Der „Dynamic Mode“ bestimmt die maximale Dynamik dieser Messung: Schnelle Messung mit eingeschränkter Dynamik oder maximale Dynamik bei etwas verlängerter Messzeit sind die möglichen Alternativen.

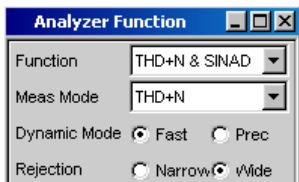

- d) Bei der THD+N-Messung wird die Grundwelle des zu messenden Signals mit einem Notch-Filter ausgeblendet. Der Audio Analyzer kann die Grundwelle automatisch aus dem Spektrum ermitteln und das Notch-Filter darauf abstimmen („Fundamental Auto“). Filter und Equalizer werden nur in Ausnahmefällen benötigt.

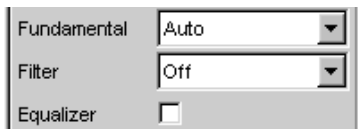

- e) Die Berechnung für Harmonische und Rauschanteile kann gegebenenfalls mit den beiden Zeile „Freq Lim Low“ und „Freq Lim Upp“ innerhalb der hier eingebaren Bandgrenzen eingeschränkt werden.

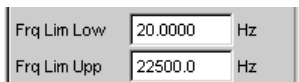

Alle weiteren Einstellzeilen sind für dieses Beispiel ohne Bedeutung; die Einstellungen im „Panel Analyzer Function“ sind damit abgeschlossen.

4. Schritt: Darstellung der Messergebnisse – numerische Messwertanzeige

- a) Die numerische Messwertanzeige wurde bereits über die Werkseinstellung des Gerätes geöffnet.

Ist der Prüfling ordnungsgemäß mit dem Audio Analyzer verbunden, so können die Messwerte für den Klirrabstand bereits in der ersten Spalte abgelesen werden.

In der Default-Einstellung werden THD+N-Werte in dB angezeigt; wird eine Anzeige in % gewünscht, so kann diese Einheit im Konfigurationspanel „Function Config“ umgestellt werden.

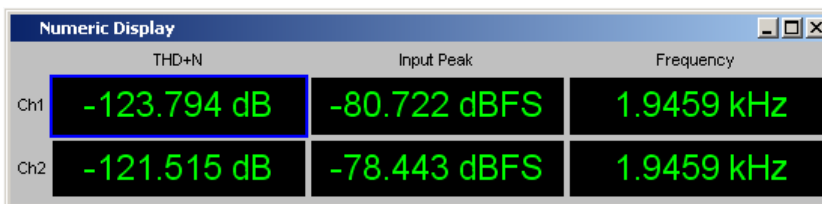



### 5. Schritt: Darstellung des Spektrums im Grafikfenster

Für die Masse der Klirrabstandsmessungen ist die Angabe des reinen Zahlenwertes bereits ausreichend. Hier soll nun allerdings auch die spektrale Zusammensetzung des Ausgangssignals am Prüfling analysiert werden.

Beim Audio Analyzer kann hierzu bei allen Verzerrungsmessungen eine FFT-Analyse nachgeschaltet werden.

Die hierzu notwendigen Einstellungen werden im folgenden Abschnitt erläutert:

- a) Im bereits bei der Einstellung der THD+N-Messung verwendeten Panel „Analyzer Function“ kann nach der Einstellung der eigentlichen Messfunktion eine FFT-Analyse nachgeschaltet werden.

Diese wird durch die Tick-Box „Post FFT“ aktiviert.

Gegebenenfalls kann die Größe der gewünschten FFT angepasst werden.

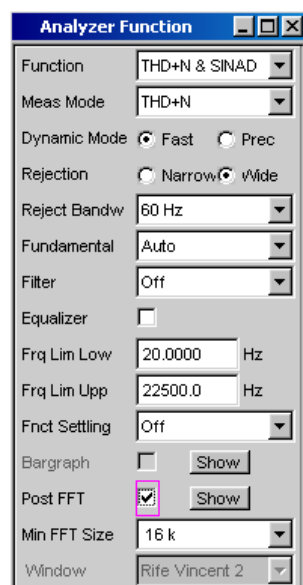

- b) Um die Ergebnisse der FFT-Analyse grafisch anzuzeigen, wird als erstes in den Screen 5 gewechselt, der in der Default-Einstellung leer ist.



- c) Die Menüleiste öffnen und aus der Auswahlliste unter dem Button „Disp Config“ das Panel „FFT Graph 1 Config“ wählen.

Wie schon im vorigen Beispiel erläutert, wird in den **Konfigurationspanels** festgelegt, wie die Messergebnisse präsentiert werden. Für die unterschiedlichen Grafikfenster gibt es jeweils ein eigenes Konfigurationspanel.

Das hier benötigte Panel „FFT Graph 1 Config“ ist zweispaltig aufgebaut, hier wird der besseren Übersicht wegen nur Trace A gezeigt.

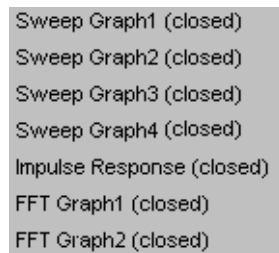

- d) Mit dem Button „Show“ in der Zeile „Display“ kann das zugehörige Grafikfenster geöffnet werden. Es erscheint im gleichen Screen, damit kann die Auswirkung der folgenden Einstellungen direkt beobachtet werden.

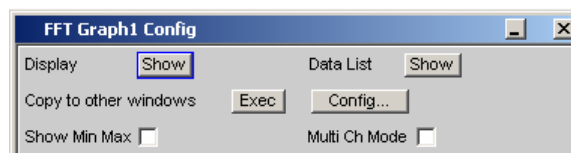

- e) In jedem FFT-Fenster können ein oder zwei Messkurven (Trace A bzw. Trace B) über der Frequenz-Achse aufgetragen werden. Hier sollen die Pegelmessergebnisse der FFT-Analyse grafisch dargestellt werden. Die Zeile „Source“ wird also für Trace A auf „FFT Level Ch1“ eingestellt, wie dies bereits durch das Default-Setup vorgegeben ist. Die Einstellung „Alive“ stellt die Ergebnisse ständig dar, mit „Hold“ können Kurven eingefroren werden.

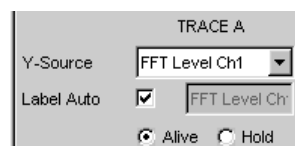

- f) Die Einstellungen für die Einheit, für die Skalierung der Y-Achse und für das Gitternetz sind im Default-Setup bereits so eingestellt, dass ein Ergebnis sichtbar sein sollte. Im Bedarfsfall müssen diese Einstellungen angepasst werden.

Unit Fnct Track	<input type="checkbox"/>	dB
Unit Auto	<input checked="" type="checkbox"/>	dB
Engineering		Off
Auto Scale	Exec	
Spacing	<input checked="" type="radio"/> Lin	<input type="radio"/> Log
Top	10.00000	dB
Bottom	-160.000	dB
Main Grid	Auto Medium	
Sub Grid	2	

Die Einstellungen für die X-Achse sind ebenfalls bereits weitgehend für dieses Beispiel passend, sie wurden im vorherigen Beispiel erläutert.

- g) Auch im Panel „Analyzer Function“ gibt es die Möglichkeit den Button „Show“ zum Öffnen des Grafikfensters für die Post FFT zu verwenden. Es erscheint dann aber im gleichen Screen, ohne dass das zugehörige Konfigurationspanel geöffnet wird.

Post FFT	<input checked="" type="checkbox"/>	Show
----------	-------------------------------------	------

- h) Die spektrale Darstellung des Ausgangssignals mit seinen Harmonischen könnte nun wie auf untenstehendem Beispiel aussehen.

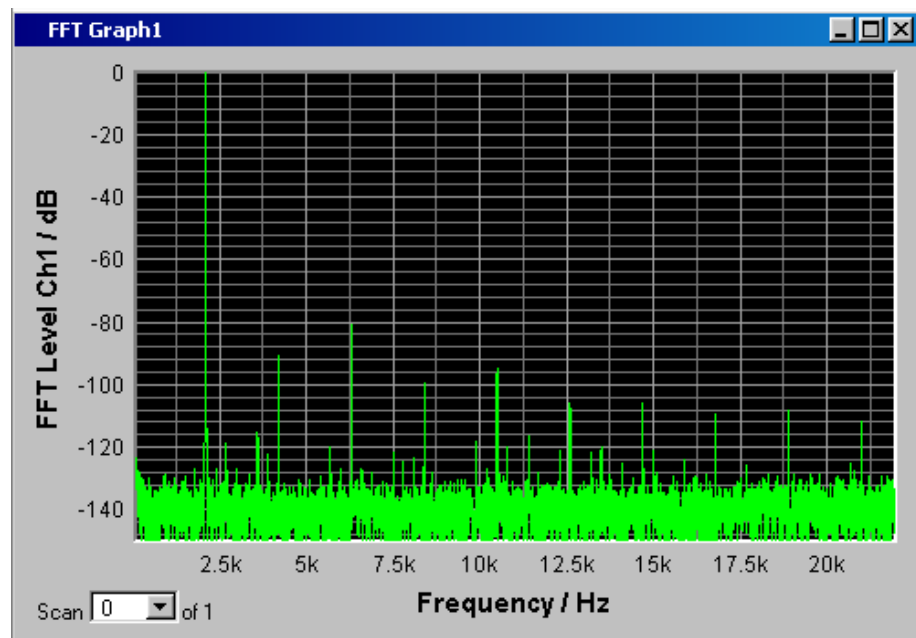

6. Schritt: Auswerten der Grafik mit Markern und Cursors  
 Alle grafischen Darstellungen können mit horizontalen und vertikalen Cursors ausgewertet werden; in mit den Cursors gekoppelten Anzeigefeldern werden stets die

aktuellen X- und Y-Werte angezeigt. Zur Kennzeichnung wichtiger Messpunkte dienen Marker. Die Bedienung der Cursor und Marker erfolgt ausschließlich über die Softkeyleiste; die hierfür benötigten Softkeys werden am unteren Bildschirmrand eingeblendet, sobald das Grafikfenster den Fokus hat.

Die Softkeys sind in mehreren Ebenen angeordnet, einzelne Buttons führen in die jeweils nachgeordnete Ebene, der Button „Back“ führt jeweils in die übergeordnete Ebene zurück.



a) Marker setzen:

Durch Betätigen des Buttons „Marker“ gelangt man zu den Marker-Softkeys, mit denen in diesem Beispiel als erstes der Kurvenzug Trace A ausgewählt wird, um dort Marker setzen zu können.



Gleichzeitig erscheint die nächste Softkey-Ebene:

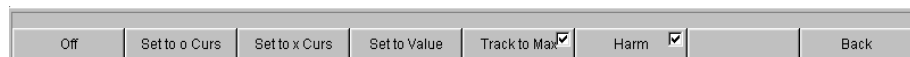

Mit dem Button „Track to Max“ wird ein Marker auf den Maximalwert der Kurve, d.h. in diesem Beispiel der THD+N-Messung auf die Grundwelle, gesetzt.

Mit dem Button „Harmonics“ können die Harmonischen der mit dem Marker gekennzeichneten Grundwelle markiert werden.

Durch zweimaliges Betätigen des Buttons „Back“ gelangt man zurück zur ersten Softkey-Ebene.



## b) Cursor verwenden:

Durch Betätigen des Buttons „Cursor“ gelangt man zu den Cursor-Softkeys:

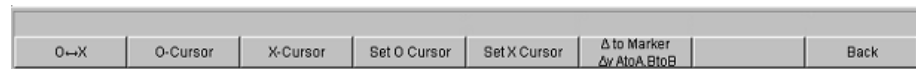

Der Audio Analyzer verwendet zwei Cursor, die mit den Symbolen ○ und X gekennzeichnet sind. Mit diesen Symbolen werden die gemessenen Punkte in der Grafik markiert (siehe Beispielgrafik unten).

In einer Grafik ist immer nur maximal ein Cursor aktiv und kann bewegt werden. Dieser Cursor wird mit einer durchgezogenen Linie dargestellt, der nicht aktive Cursor wird gestrichelt gezeichnet.

Mit dem Button ○ ↔ X werden ○- und X-Cursor abwechselnd aktiv geschaltet.

Wurde z.B. mit dem Button ○-Cursor der Cursor aktiviert, so erscheinen die folgenden Softkeys:



Mit dem Button Vert A wird ein vertikaler Cursor auf Trace A aktiviert, der nun mit dem Drehrad bewegt werden kann.

Die Schrittweite, mit der der Cursor bewegt wird, kann über weitere Softkeys der nächsten Ebene eingestellt werden, die mit Softkey „Movement“ aufgerufen werden.

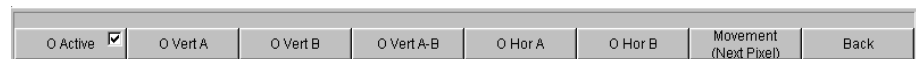

Der Button **Movement** verzweigt in die nächste Softkey-Ebene; dort werden verschiedene Schrittweiten zur Bewegung des Cursors angeboten. Der Button „Movement“ zeigt in seiner zweiten Beschriftungszeile in Klammern die gerade gewählte Schrittweite an.



- c) Mit eingeschalteten Markern und einem Cursor könnte die Darstellung des Ausgangssignals mit seinen Harmonischen nun wie auf folgendem Beispiel aussehen.

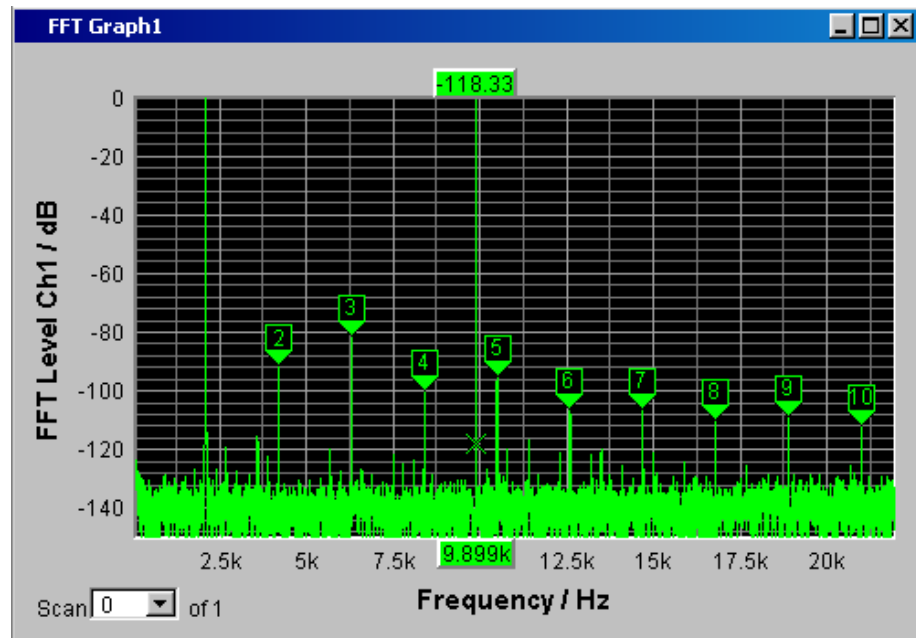

7. Schritt: Abspeichern dieser Geräteeinstellung  
Auch dieses Beispiel kann als Geräteeinstellung abgespeichert werden. Das Abspeichern erfolgt wie im vorigen Beispiel beschrieben.

### 3.5 Laden von vordefinierten Geräteeinstellungen

Um dem Messtechniker den Einstieg in die Messungen zu erleichtern, werden mit jedem Audio Analyzer Einstellbeispiele für die grundlegenden Messungen in der Audio-Technik mitgeliefert, die praktisch die sofortige Anwendung ermöglichen.

Die Setup-Files stehen für die unterschiedlichen Domänen (analog oder digital) des Generators und des Analysators zur Verfügung. Sie sind im Verzeichnis `D:\UPV\Setup Examples` in den Unterverzeichnissen AA, AD, DA, DD abgespeichert, wobei zuerst die Generator-Domäne, gefolgt von der Analysator-Domäne bezeichnet ist. Die jeweilige Anwendung geht aus dem Dateinamen hervor.

Viele dieser Messbeispiele - im wesentlichen an den analogen Schnittstellen - können vom Audio Analyzer in der Grundversion durchgeführt werden. Für alle Messungen an den digitalen Schnittstellen wird die Option R&S UPV-B2 (Digitale Audioschnittstellen) benötigt.

Die vordefinierten Geräteeinstellungen können wie folgt geladen werden:

- Am schnellsten öffnet man mit der Taste [MENU] die Menüleiste, markiert den Button „File“ mit dem Drehrad und betätigt diesen mit einem Drehradklick. Sodann wird in der aufgeklappten Liste der Eintrag „Load Example Setup“ auf gleiche Art

markiert und betätigt. Das Dateifenster klappt mit dem voreingestellten Verzeichnis für die weitere Auswahl der Messbeispiele auf.

Alternativ kann das Dateifenster zur Auswahl der Messbeispiele auch über die Taste [LOAD] an der Frontseite geöffnet werden, wobei in weiteren Schritten die entsprechenden Verzeichnisse ausgewählt werden müssen.

Alle hier aufgeführten Setups verwenden gleiche Grundeinstellungen.

Grundeinstellungen für analoge Ein- bzw. Ausgänge:

- Alle Kanäle von Generator und Analysator sind aktiv, verwendet wird das unsymmetrische Generator-Ausgangssignal mit minimaler Ausgangsimpedanz und die maximale Analysator-Eingangsimpedanz.
- Alle Ein-/Ausgänge sind floatend; die Auto-Range-Funktion ist eingeschaltet.
- Frequenz-Sweeps werden üblicherweise logarithmisch von 20 Hz bis 20 kHz durchgeführt, die entsprechenden Grafikfenster sind auf dem Bildschirm geöffnet, in den zugehörigen Konfigurationspanels ist die X-Achse automatisch skaliert, die Y-Achse ist auf übliche Werte fest eingestellt.
- Spannungen werden vorzugsweise in Volt angegeben, die Generatorausgangsspannung ist auf 0,1 V eingestellt; Klirr- und Intermodulationswerte werden in dB angegeben.

Grundeinstellungen für digitale Ein- bzw. Ausgänge:

- Beide Kanäle sind aktiv, der Generator erzeugt 24 bit-Worte, der Analysator wertet 24 Audio-Bits aus. Die Samplefrequenz ist auf 48 kHz eingestellt, verwendet wird das Professional-Format nach AES 3. Die digitale Pulsamplitude des Generators beträgt 1 V an den BNC-Ausgängen, dies entspricht 4 V an den symmetrischen Ausgängen.
- Pegel werden vorzugsweise in dBFS angegeben, Audio-Signale werden meist mit -20 dBFS Pegel erzeugt.

Die verwendeten Grundeinstellungen können natürlich vom Anwender jederzeit an seine individuelle Messaufgabe angepasst werden. Hierzu muss das jeweilige Setup geladen werden, die entsprechenden Änderungen werden dann in den Panels durchgeführt. Danach kann das Setup wieder abgespeichert werden.

Bei der Neuinstallation der Audio Analyzer-Firmware werden auch die Applikationssetups aktualisiert. Deshalb sollten modifizierte Setups unter anderen Dateinamen abgespeichert werden.

Dem Benutzer steht es außerdem frei, die Verzeichnisse durch eigene Setups zu erweitern.

## 4 Manuelle Bedienung

### 4.1 Einleitung - Manuelle Bedienung

Der Audio Analyzer R&S UPV ist in zwei Modellvarianten verfügbar. Das Standardmodell R&S UPV und ein speziell auf den Systemeinsatz zugeschnittenes Modell R&S UPV66, das ohne Display, ohne Frontplattenbedienelemente und ohne CD/DVD-Laufwerk angeboten wird. Mit Ausnahme der Bedienung über die Frontplatte ist die Variante R&S UPV66 mit dem Standardmodell weitestgehend funktionsgleich. Beide Geräte werden daher in dieser Beschreibung parallel abgehandelt ohne im einzelnen auf das Modell R&S UPV66 hinzuweisen, auf die wenigen Unterschiede wird an den jeweiligen Stellen hingewiesen.

Der Audio Analyzer R&S UPV ist mit dem Betriebssystem Windows ausgestattet, die Bedienung des Gerätes orientiert sich daher in weiten Bereichen an den von Windows-Anwendungen bekannten Vorgehensweisen. Die Panels und Anzeigefenster sind in Form von Windowsfenstern aufgebaut und sind in vergleichbarer Weise bedienbar. Drehrad, Tasten und Softkeys oder wahlweise eine externe Tastatur und/oder eine Maus ermöglichen einen direkten und komfortablen Zugriff auf Eingaben und Einstellungen. Der Bildschirm zeigt übersichtlich den aktuellen Zustand des Audio Analyzers an.

Das Modell R&S UPV kann über die Bedienelemente auf der Frontplatte bedient werden. Es wird jedoch empfohlen - und ist für einige Funktionen erforderlich - das Gerät mit externer Tastatur und Maus zu bedienen.

Soll das Modell R&S UPV66 manuell bedient werden, so müssen hierzu ein externer Bildschirm sowie Maus und PC-Tastatur angeschlossen werden. Im Abschnitt Tastenübersicht am Ende dieses Kapitels sind die Tasten bzw. Tastenkombinationen auf einer PC-Tastatur aufgeführt, die den am Modell R&S UPV vorhandenen Frontplattentasten entsprechen. Weitere Hinweise für die Bedienung über Maus und Tastatur finden sich in den Abschnitten Bedienung mittels Maus und Bedienung über externe PC-Tastatur in diesem Kapitel.

Die Verwendung der Werkzeugleiste (Tool Bar) erleichtert die Bedienung beider Modellvarianten bei Verwendung einer Maus. Siehe hierzu [Kapitel 4.9, "Einstellungen in der Menüleiste"](#), auf Seite 215.

Zahlreiche Online-Hilfefunktionen werden angeboten, um den Anwender bei den Einstellungen zu unterstützen.

Nach dem Einschalten befindet sich das Gerät im gleichen Zustand wie vor dem Ausschalten. Dies gilt für alle Einstellparameter des R&S UPV, also auch für diejenigen, die momentan nicht auf dem Bildschirm dargestellt werden.

Das folgende Kapitel erläutert die manuelle Bedienung des Audio Analyzers R&S UPV. Hierzu gehört eine Beschreibung der Bildschirmanzeigen, der Bedienung der Panels und der Einstellung von Parametern. Bei der Erklärung der Einstellungen finden sich



jeweils Tabellen, die die Bedienmöglichkeiten über die Frontplatte sowie bei Verwendung einer externen PC-Tastatur oder Maus auflisten.

Eine Übersicht der Tasten, Panels und Anzeigefenster befindet sich am Ende dieses Kapitels.

Die Funktionen des Audio Analyzers R&S UPV sind in [Kapitel 5, "Gerätefunktionen"](#), auf Seite 246 ausführlich beschrieben. Eine Erläuterung des generellen Bedienkonzeptes und eine Kurzeinführung, bei der Schritt für Schritt erste Messungen konfiguriert werden, findet sich in [Kapitel 3, "Getting Started"](#), auf Seite 99. Die Fernsteuerung des Gerätes ist in [Kapitel 6, "Fernsteuerung – Grundlagen"](#), auf Seite 836 und [Kapitel 7, "Fernsteuerung - Befehle"](#), auf Seite 881 beschrieben.

## 4.2 Funktionelle Gliederung des Audio Analyzers

### 4.2.1 Das Gerätekonzept

Der Audio Analyzer vereinigt in einem Gehäuse:

- Generatoren mit analogen und – mit der Option R&S UPV-B2 (Digitale Audioschnittstellen) – auch digitalen Audioschnittstellen zur Erzeugung der vielfältigen Testsignale,
- Analysatoren mit analogen und – mit der Option R&S UPV-B2 – auch digitalen Audioschnittstellen für umfangreiche Messmöglichkeiten und
- einen Rechner (PC) mit Betriebssystem Windows zum Steuern und Bedienen des gesamten Geräts und mit Anschlussmöglichkeiten für Peripheriegeräte und LAN.

### 4.2.2 Die Generatoren

#### 4.2.2.1 Der Universalgenerator

Der Universalgenerator ist mit Signalprozessoren aufgebaut und erzeugt die vielfältigen Testsignale von Sinustönen über Intermodulationstestsignale (Zweitonsignale) bis hin zu Rauschsignalen und Multitönen. Nach entsprechender Wandlung stehen diese Signale an den analogen Ausgängen zur Verfügung.

Mit der Option R&S UPV-B2 (Digitale Audioschnittstellen) können sie auch als digitale Datenströme in verschiedenen Formaten an den AES/EBU- bzw. SPDIF-Schnittstellen sowie an optischen Schnittstellen ausgegeben werden.

Die Optionen R&S UPV-B4x, die in die Erweiterungsschächte an der Rückseite des Gerätes eingebaut werden können, bieten weitere Schnittstellen zur Ausgabe der Testsignale an.

Mit den Optionen R&S UPV-B2 (Digitale Audioschnittstellen) und -K21 (Digital-Audio-Protokoll) können auch digitale Zusatzdaten generiert werden, wie Channel-Status-Daten, Validity- und Parity-Bits.

Mit den Optionen R&S UPV-B2 (Digitale Audioschnittstellen) und -K22 kann der Universalgenerator auch dazu verwendet werden, Impairment-Signale zu erzeugen, um Prüflinge an den AES/EBU- bzw. SPDIF-Schnittstellen gezielt mit Jitter oder Common-Mode-Störungen zu beaufschlagen.

Alle Testsignale können an einem oder an zwei Kanälen ausgegeben werden. Die Hardware-Option R&S UPV-B3 erweitert den R&S UPV um einen zweiten **analogen** Ausgangsverstärker. Hiermit können an den beiden analogen Ausgangskanälen unterschiedliche Signale ausgegeben werden. Mit allen digitalen Generatoroptionen (R&S UPV-B2, B41 (I<sup>2</sup>S Schnittstelle) oder B42 (Universelle serielle Schnittstelle)) stehen an den Digitalausgängen ebenfalls zwei unterschiedliche Signale zur Verfügung.

### 4.2.2.2 Der Low-Distortion-Generator

Für alle Anwendungen, bei denen extrem reine analoge Signale gefordert werden oder ein erweiterter Frequenzbereich bis 185 kHz notwendig ist, wird der Low-Distortion-Generator (Option R&S UPV-B1) benötigt. Seine Eigenverzerrungen sind noch einmal deutlich geringer als die ohnehin guten Werte des Universalgenerators.

### 4.2.2.3 Funktionsblöcke und deren Zuordnung zu den Bedienpanels

Die folgende Abbildung verdeutlicht die Funktionsblöcke der Generatoren des Audio Analyzers :

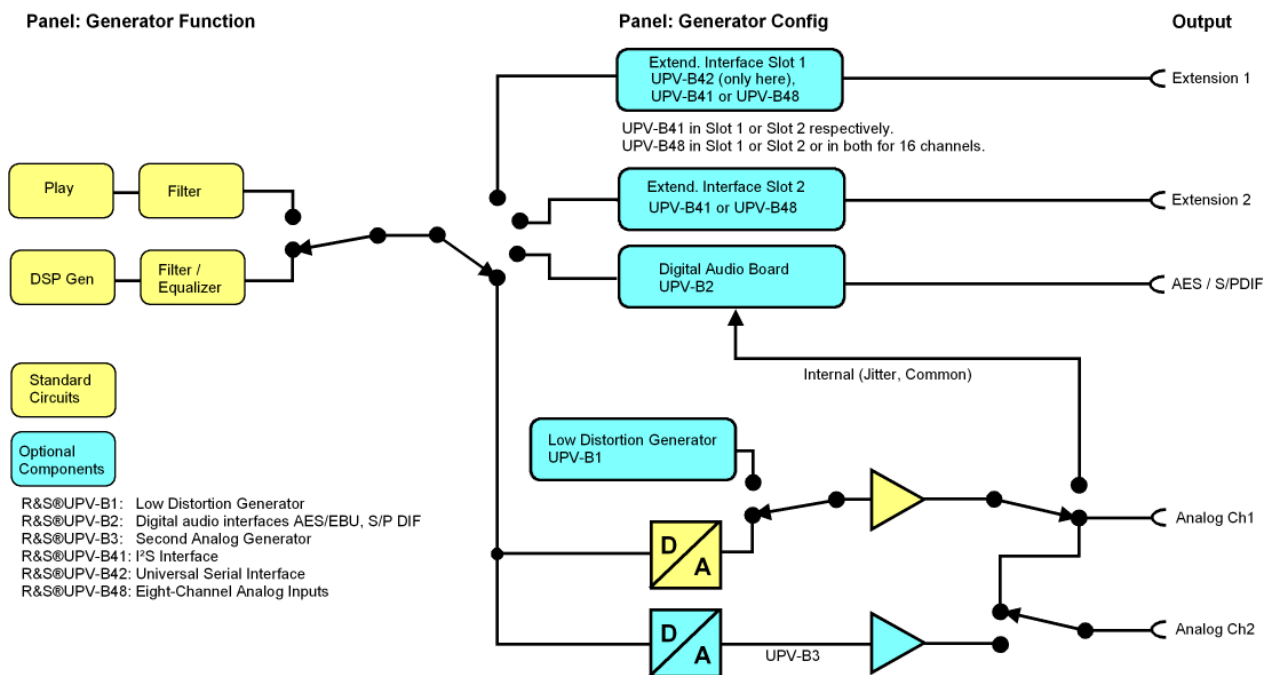

Die Generatoren des R&S UPV werden in zwei Stufen bedient:

1. Im ersten Schritt werden im Panel „Generator Config“ eingestellt:
  - an welchen Audioschnittstellen die Testsignale ausgegeben werden,
  - welche Kanäle aktiv sind,
  - Maximalpegel und Referenzwerte,
  - etc.

Auch die Ausgabe als Impairment-Testsignale wird hier eingestellt.

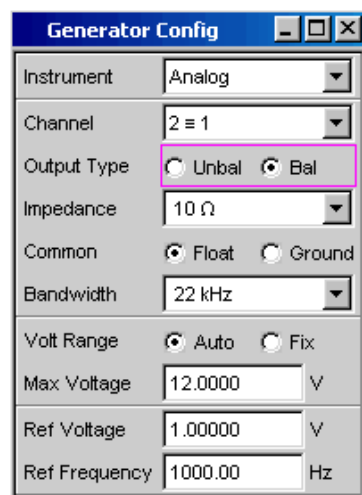

2. Im zweiten Schritt wird im Panel Generator Function festgelegt:
  - Art des Testsignals,
  - Ausgangspegel,
  - Frequenzen,
  - etc.

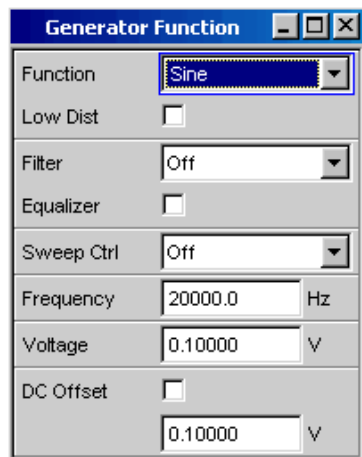

### 4.2.3 Die Analysatoren

Der R&S UPV führt alle Messungen mit Hilfe digitaler Signalverarbeitung aus. Dabei durchlaufen zu messende Analogsignale zuerst auf analogen Messbaugruppen eine

aufwendige 2-kanalige analoge **Vorverarbeitung**, bevor sie digitalisiert und den digitalen Messroutinen zugeführt werden.

Mit diesem Konzept ergeben sich unter anderem folgende Vorteile:

- Alle Audio-Messfunktionen stehen sowohl an den analogen als auch an den digitalen Schnittstellen zur Verfügung.
- Die Messverfahren an analogen und digitalen Schnittstellen sind identisch.
- Die Bedienung an analogen und digitalen Schnittstellen ist stets die gleiche.
- Durch die analoge Vorverarbeitung ist es möglich, eine höhere Messdynamik zu erreichen als sie die intern verwendeten 24-bit-Wandler bieten.
- Der R&S UPV kann auch die komplexen Messfunktionen simultan auf beiden Kanälen durchführen; dies allein ergibt bei Stereo-Messungen eine Halbierung der Messzeit.
- Mehrere Messfunktionen wie z.B. Pegelmessung, FFT-Analyse, Waveform-Analyse, etc. werden parallel auf jeweils eigenen Signalprozessoren gerechnet und können daher ohne Zeitverzug gleichzeitig dargestellt werden.
- Die digitalen Messroutinen können ihre Geschwindigkeit stets an die aktuelle Eingangsfrequenz anpassen und erreichen somit hohe Messgeschwindigkeiten.
- Da auch die Filter digital realisiert wurden, steht gleichsam eine unendliche Zahl von Filtern zur Verfügung, und zwar auch für die Messung an analogen Schnittstellen.

Mit der Option R&S UPV-B2 (Digitale Audioschnittstellen) können auch digitale Audio-datenströme an den AES/EBU- bzw. SPDIF-Schnittstellen gemessen werden.

Die Optionen R&S UPV-B4x, die in die Erweiterungsschächte an der Rückseite des Gerätes eingebaut werden können, bieten weitere Schnittstellen zur Analyse von Signalen in anderen Formaten an.

#### 4.2.3.1 Funktionsblöcke und Messebenen

Der Analysatorteil des R&S UPV beinhaltet eine ganze Reihe von Messmöglichkeiten, die in verschiedenen Messebenen strukturiert sind. Die Messergebnisse dieser Ebenen können auch gleichzeitig dargestellt werden.

In der **Input-Monitor Ebene** wird das ungefilterte Eingangssignal analysiert. Der Peak-Pegel quasi an den Eingangsbuchsen wird hier ausgewertet.

Hinter dem Pre-Filter, das vor allen weiteren Analysen in den Signalweg eingeschleift werden kann, befindet sich die **Level Monitor-Ebene**. Hier können Effektivwert, Peakwert oder Gleichspannungsanteil des zu prüfenden Signals analysiert werden.

Nach eventueller weiterer Filterung mit bis zu 3 Filtern setzt die Detailanalyse auf der **Function-Ebene** an. Hier findet man alle gebräuchlichen Analysetools zur Messung von harmonischen und nichtharmonischen Verzerrungen, Signaleinkopplungen, etc. Auch die Analyse im Zeitbereich (Waveform) sowie die FFT-Analyse mit extremer Dynamik und Frequenzauflösung finden sich hier. Des Weiteren können Eingangssignale auf die Harddisk aufgezeichnet werden, um diese zu einem späteren Zeitpunkt analysieren zu können.

In der **Freq/Phase-Ebene** können parallel zu obiger Struktur die Messwerte für **Frequenz**, sowie **Phase** oder **Gruppenlaufzeit** auf einem weiteren Messwertfenster angezeigt werden.

Der **Mithöerausgang** (eingebauter Lautsprecher bzw. Kopfhöreranschluss) kann auf jede der drei Ebenen geschaltet werden und ermöglicht so das Mithören analoger oder digitaler Eingangssignale, sowohl direkt am Eingang als auch in den unterschiedlichen Analyseebenen. Auch das Generatorsignal kann auf den Lautsprecher / Kopfhörer geschaltet werden.

Mit der Umrüstung R&S UPV-U2 können die Signale des Mithöerausgangs auch an BNC-Buchsen an der Rückseite des Gerätes ausgegeben werden.

Mit den Optionen R&S UPV-B2 (Digitale Audioschnittstellen) und -K22 können auch die **digitalen Schnittstellenparameter** von Prüflingen an den AES/EBU- bzw. SPDIF-Schnittstellen wie Jitter, Pulsamplitude, Abtastfrequenz, etc. analysiert werden.

Die Ergebnisse dieser vielfältigen Messfunktionen können auf unterschiedliche Weise in den **Messwertfenstern** dargestellt werden. Art der Darstellung, verwendete Einheiten, Skalierungen, etc. können dabei für jede Messfunktion unterschiedlich in den jeweils zugehörigen Panels eingestellt werden.

Die folgende Abbildung verdeutlicht die Funktionsblöcke und Analyseebenen des Analysatorteils des R&S UPV:

Der Analysatorteil wird, wie auch der Generatorteil, in zwei Stufen bedient:

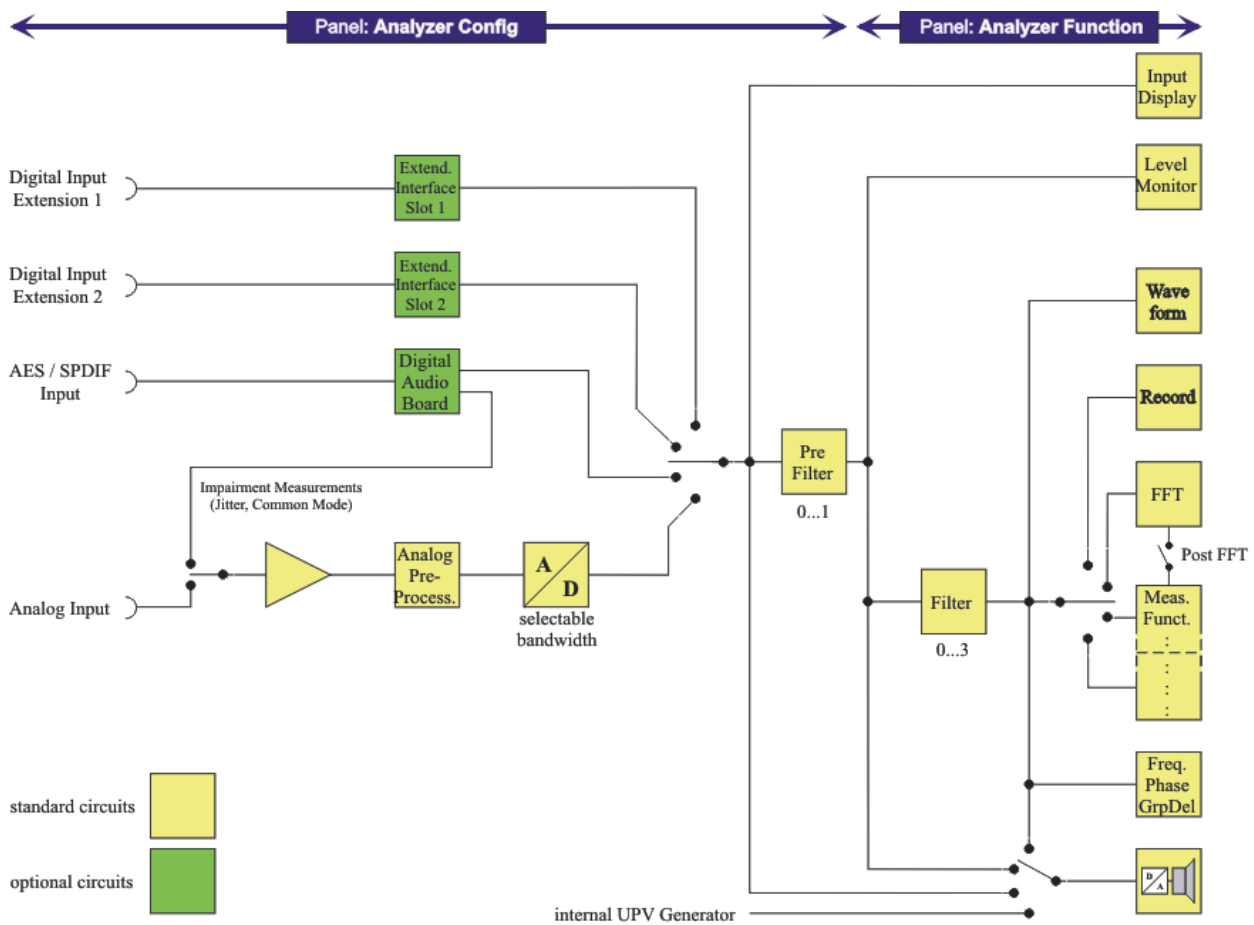

1. Die Bedienung beginnt im Panel „Analyzer Config“ mit der Wahl von:

- analogen oder digitalen Eingangsbuchsen,
- Anzahl der Kanäle,
- AC- oder DC-Kopplung,
- Messbandbreite
- und einigen weiteren Parametern.

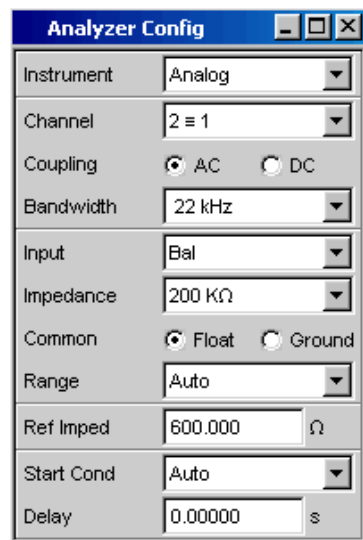

2. Im zweiten Schritt werden die Messungen auf den verschiedenen Analyseebenen im Panel „Analyzer Function“ eingestellt.

Dies geschieht in der Reihenfolge der Wichtigkeit der Messungen:

- Messungen in der Function-Ebene, wie z.B. Verzerrungsmessungen, evtl. mit Zuschaltung der Post-FFT
- Einstellungen in der Level Monitor-Ebene, wie z.B. DC-Messung
- Anzeige des Peak-Wertes in der Input Monitor-Ebene
- Anzeige von Frequenz, Phase / Gruppenlaufzeit in der Freq/Phase-Ebene

Außerdem können in diesem Panel die Funktionen Waveform und gegebenenfalls Protocol Analysis ein- bzw. ausgeschaltet werden.

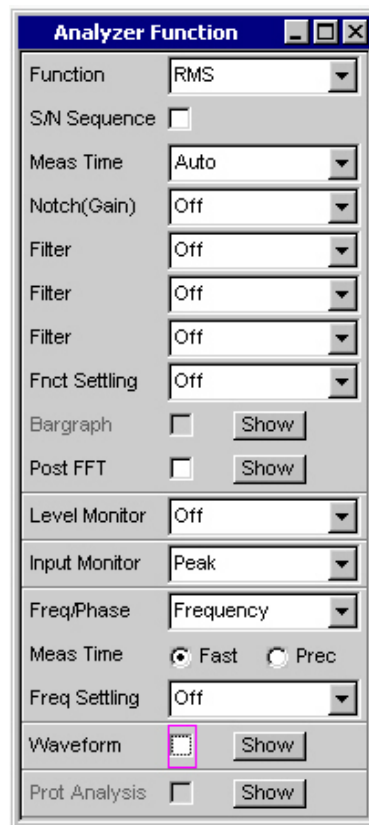

3. Soll mit dem eingebauten Lautsprecher bzw. über einen Kopfhörer mitgehört werden, so erfolgen diese Einstellungen im Panel „Auxiliaries“.

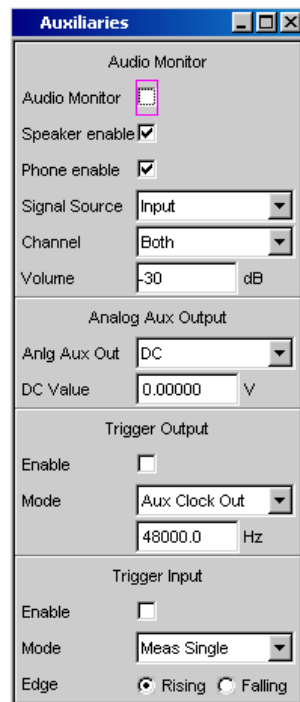



4. In weiteren Panels kann eingestellt werden
  - auf welche Art die Messergebnisse dargestellt werden sollen (numerisch oder als Grafik),
  - Skalierungen
  - Überwachung von Grenzwerten,
  - Minimal- und/oder Maximalwerte
  - und vieles mehr.

## 4.3 Allgemeine Hinweise zur Bedienung

### 4.3.1 Windows-Oberfläche

Die Bedienung ist eng an die von Windows-Oberflächen angelehnt, um dem Anwender eine vertraute Umgebung zu bieten. So sind alle Panels, Eingabefenster, etc. aus bekannten Elementen aufgebaut, wie z.B.

- Auswahlfelder mit Parameterlisten

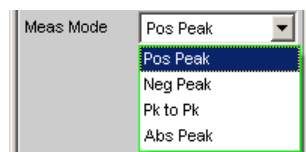

- Tick-Boxen

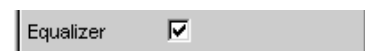

- Radio-Buttons

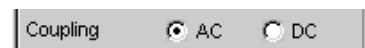

- Eingabefelder



Ein Auswahlrahmen in blau, grün oder magentafarben bzw. auch die dunkle Markierung des Eingabefeldes zeigt den aktuellen Eingabefokus an. Der Eingabefokus bestimmt das Element, das aktuell bedient werden kann.

Die Bedienung orientiert sich dabei an den Grundregeln, wie sie bei heutigen Windows-Programmen Verwendung finden. Die Kenntnis dieser Grundregeln wird in diesem Handbuch vorausgesetzt und daher nicht im Detail erläutert.

### 4.3.2 Benutzung des Drehrads

Die Bedienung ist gleichermaßen über die Frontplattentastatur, über eine externe Tastatur und/oder über die Maus möglich. Die meisten Einstellungen lassen sich jedoch ganz einfach mit dem Drehrad machen:

- Durch Drehen wird der Eingabefokus auf das gewünschte Element verschoben.

- Durch den Drehradklick wird in den Auswahlfeldern die Parameterliste aufgeklappt, in der durch weiteres Drehen und Klicken ein Parameter ausgewählt werden kann.
- Tick-Boxen werden durch Drehradklick aktiviert bzw. deaktiviert.
- Mit dem Drehrad werden die einzelnen Radio-Buttons ausgewählt und durch Anklicken umgeschaltet.
- In Eingabefeldern können die Zahlenwerte unmittelbar variiert werden (mit sofortiger Auswirkung auf die Einstellung) oder zuerst editiert und durch einen weiteren Drehradklick übernommen werden.

### 4.3.3 Bedienung mittels Maus

Wie von anderen Windows®-Programmen gewohnt, kann auch der R&S UPV mit einer Maus bedient werden. Hierzu wird eine handelsübliche Maus (nicht im Lieferumfang enthalten) an eine der vier USB-Schnittstellen an der Vorder- oder Rückseite des Gerätes angeschlossen (siehe [Kapitel 2.7.2, "Externe Maus anschließen"](#), auf Seite 53).

Die Maus vereinfacht die Bewegung und Veränderung der Panels und Grafikenster auf dem Bildschirm und bietet alternative Bedienmöglichkeiten. Sie ermöglicht eine komfortable Bedienung von Windows®.

Speziell für die Maus-Bedienung verfügt der R&S UPV auch über eine Menüleiste, die entweder am oberen Bildschirmrand permanent dargestellt werden kann oder aber am oberen Bildschirmrand erscheint, sobald der Mauszeiger an den linken Bildschirmrand bewegt wird und eine Toolbar, die entweder am oberen Bildschirmrand permanent dargestellt werden kann oder aber am rechten Bildschirmrand erscheint, sobald der Mauszeiger dorthin bewegt wird. In beiden Fällen wird die permanente Darstellung im Config-Panel unter der Überschrift "Always visible" eingestellt. Diese Toolbar enthält eine Reihe von Icons, mit denen sich häufig verwendete Funktionen direkt aufrufen lassen.

Die Funktionen der Maus entsprechen folgenden Frontplattenfunktionen:

Maus	Frontplatte	Funktion
Klick mit linker Maustaste	Taste [ENTER], Drehradklick	<ul style="list-style-type: none"> <li>• Aktivieren von Auswahlfeldern</li> <li>• Auswahl von Parametern</li> <li>• Aktivieren/deaktivieren von Tick-Boxen</li> <li>• Umschalten von Radio-Buttons,</li> <li>• Verlassen des Edit-Modes</li> </ul>
Mauszeiger an den linken Rand bewegen	Taste [MENU] .	<ul style="list-style-type: none"> <li>• Einblenden der Menü-Leiste</li> </ul>
Mauszeiger an den rechten Rand bewegen	---	<ul style="list-style-type: none"> <li>• Einblenden der Toolbar</li> </ul>

Maus	Frontplatte	Funktion
Betätigen des Maus-Rädchens	Drehen am Drehknopf	<ul style="list-style-type: none"> <li>• Navigieren in Panels, Parameterlisten, etc.</li> <li>• Verändern von Zahlenwerten</li> </ul>
Drücken des Maus-Rädchens	Drehknopfclick	<ul style="list-style-type: none"> <li>• Auswahl von Parametern</li> <li>• Verlassen des Edit-Modes</li> </ul>

#### 4.3.4 Bedienung über externe PC-Tastatur

Eine handelsübliche externe PC-Tastatur (nicht im Lieferumfang enthalten) kann an eine der vier USB-Schnittstellen an der Vorder- oder Rückseite des Gerätes angeschlossen werden (siehe [Kapitel 2.7.1, "Externe Tastatur anschließen"](#), auf Seite 53).

Die Eingabe von Listeneinträgen, Kommentartexten, Dateinamen, etc. wird dadurch vereinfacht. Eine Tastatur ist Voraussetzung für die Bedienung von Windows®.

Die Tasten auf der Frontplatte des Audio Analyzers entsprechen folgenden Tasten bzw. Tastenkombinationen auf der externen PC-Tastatur:

Frontplatte	PC-Tastatur		Frontplatte	PC-Tastatur
Softkeys F5 ... F12	F5 ... F12		0 ... 9; A ... Z	0 ... 9; A ... Z
START	CTRL + F5			SPACE
SINGLE	CTRL + F6		• ; * ... #	• ; * ... #
STOP CONT	CTRL + F7		+ / -	+ / -
Lautsprecher ON	CTRL + F8		A <-> a	SHIFT + A ... Z
Lautstärke	CTRL + F9		MENU	CTRL + M
H COPY	CTRL + P		UNDO	BACKSPACE
SHUT-DOWN	CTRL + F10		ESC	ESC
LOCAL	CTRL + F11		Enter, Drehradclick	ENTER
OUTPUT OFF	CTRL + F12		Cursor-Tasten	Cursor-Tasten
SCREEN <	CTRL + PAGE UP		WINBAR	ALT + W
SCREEN >	CTRL + PAGE DOWN		MODIFY	ALT + M
WINDOW <	CTRL + SHIFT + TAB		HIDE	ALT + H
WINDOW >	CTRL + TAB		CLOSE	ALT + C
SCAN <	ALT + PAGE UP		HELP	F1
SCAN >	ALT + PAGE DOWN		SAVE	ALT + S
PAGE ▾	PAGE DOWN		LOAD	ALT + L
PAGE △	PAGE UP		PRESET	ALT + P

Frontplatte	PC-Tastatur		Frontplatte	PC-Tastatur
Drehrad rechts	TAB			
Drehrad links	SHIFT+TAB			

## 4.4 Der Bildschirm

Zentrales Element für die Bedienung des Audio Analyzers ist der Bildschirm. Hier werden sowohl die Einstellungen des Gerätes in den diversen Panels vorgenommen, als auch die Messergebnisse dargestellt.

Um die vielfältigen Funktionen des Audio Analyzers übersichtlich bedienen zu können, wurden diese in einer Reihe von Panels organisiert.

Die Messergebnisse können als digitale Zahlenwerte, in Messwert-Listen, in analogen Balkenanzeigen oder in Messwertgrafiken angezeigt werden. Dem Anwender steht es frei, eine beliebige Anzahl von Panels, kombiniert mit einer beliebigen Anzahl von Grafikfenstern, auf dem Bildschirm darzustellen. Die Größe der jeweiligen Panel kann in weiten Grenzen verändert werden, wobei je nach Art des Anzeigefensters Schriftgrößen, Skalierungen, etc. automatisch angepasst werden.

### 4.4.1 Die Screens

Um die Fülle der Informationen zu ordnen, stehen fünf Bildschirm-Fenster, die so genannten Screens, zur Verfügung.

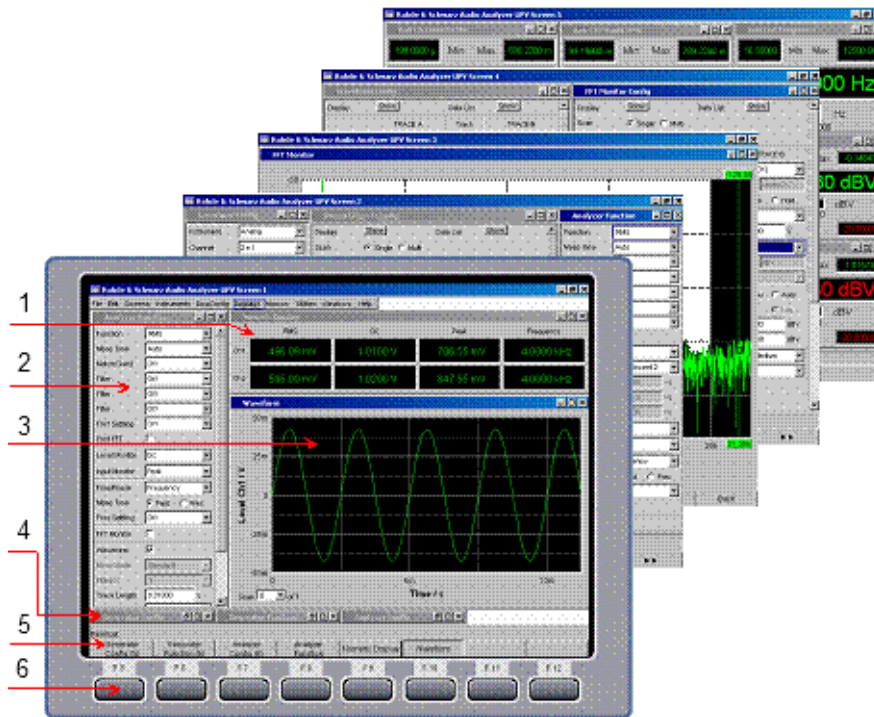

**Bild 4-1: Bildschirm des R&S UPV mit seinen 5 Screens**

- 1 = Numerisches Anzeigefeld
- 2 = Panel
- 3 = Grafikfenster
- 4 = Hidden Panels
- 5 = Softkey-Leiste
- 6 = Softkeys

Zwischen den einzelnen Screens wird wie folgt umgeschaltet:

- **Von der Frontplatte** mit den Richtungstasten
- **Mit der PC-Tastatur** mit den Tastenkombinationen CTRL + PAGE UP bzw. CTRL + PAGE DOWN
- **Mit der Maus** wird zuerst die Menüleiste am oberen Bildschirmrand geöffnet, dann der Button Screen angeklickt und zuletzt der gewünschte Screen ausgewählt.

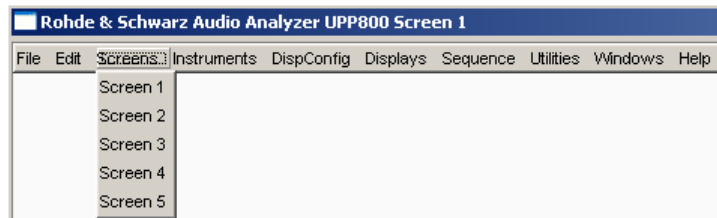

- Alternativ hierzu kann der gewünschte Screen auch direkt durch **Anklicken auf der Toolbar** ausgewählt werden.



#### 4.4.2 WINBAR-Leiste und Softkeys

Am unteren Rand des Bildschirms ist stets entweder die Softkey- oder die WINBAR-Leiste eingeblendet.

Im normalen Bedienmodus ist die Softkey-Leiste sichtbar, die in unterschiedlichen Varianten Verwendung findet.

Im häufigsten Fall werden in den acht Buttons die in den Auswahlfenstern der Panels angebotenen Funktionen aufgeführt, und zwar auch dann, wenn die Parameterlisten (noch) nicht aufgeklappt sind. Die unter den Buttons liegenden Softkeys erhalten durch diese Beschriftung ihre Funktion zugewiesen.

Die gerade ausgewählte Funktion wird dabei vertieft dargestellt, wie im Beispiel für die Funktion RMS gezeigt.

Bei einer Auswahl aus mehr als acht Elementen werden über dem letzten Softkey mit der Markierung >> bzw. auch über dem ersten Softkey mit der Markierung << weitere Elemente der Auswahlliste angeboten.

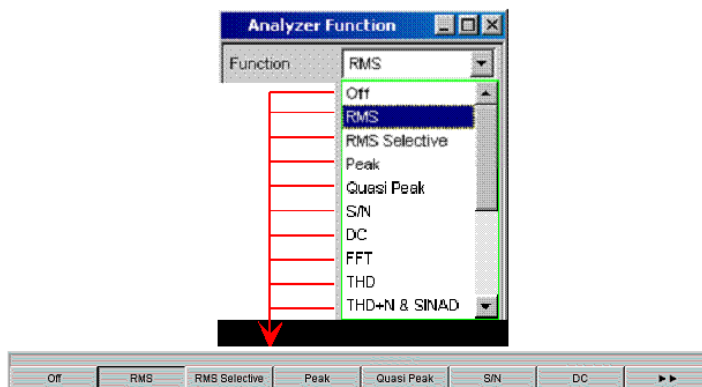

Durch Drücken des jeweiligen Softkeys ist eine schnelle Auswahl möglich.

Neben dieser Art der Darstellung werden bei einigen Anwendungen auch Softkeys mit einer zusätzlichen Tick-Box verwendet. In folgendem Beispiel kann mit dem linken Softkey F5 der X-Cursor in einer Kurvengrafik ein- und ausgeschaltet werden. Gleichzeitig werden die anderen Softkeys dazu verwendet, weitere Einstellungen zu diesem Cursor vorzunehmen. Diese Kombination hat den Vorteil, eine Funktion (hier den Cursor) mit einem Button ein-/ausschalten zu können und gleichzeitig die weiteren Softkeys für zusätzliche Einstellungen verwenden zu können.

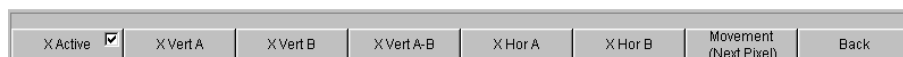

Eine weitere Variante ist die Kombination von mehreren Softkeys mit Tick-Box mit Softkeys ohne diese. Das folgende Beispiel zeigt die Softkeys der Funktion MODIFY, wie sie im [Kapitel 4.4.3, "Verschieben und Verändern von Panels bzw. Grafikfenstern"](#), auf Seite 158 näher beschrieben wird. Nach Auswahl eines Softkeys mit Tick-Box bleibt die Softkey-Leiste geöffnet, um Folgeeinstellungen (z.B. das Bewegen eines Panels) durchführen zu können. Das Betätigen der anderen Softkeys führt unmittelbar zu einer Aktion (hier z. B. Panel fixieren), wobei gleichzeitig die Softkey-Leiste geschlossen wird.



Über die PC-Tastatur sind die Softkeys über die Tasten F5 ... F12 bedienbar, mit der Maus können die Buttons in der Softkey-Leiste direkt angeklickt werden.

Nach Drücken der Taste [WINBAR] erscheint an Stelle der Softkey-Leiste die WINBAR-Leiste, angezeigt durch den Schriftzug „Panel List“ in der linken Ecke:



Die beschrifteten Buttons zeigen die Namen aller im aktuellen Screen geöffneten Panels und Grafikfenster. Mit dem zugehörigen Softkey erhält das jeweilige Panel / Grafikfenster den Fokus, d.h. es wird bedienbar geschaltet. Gleichzeitig wird wieder auf den normalen Bedienmodus (also die Softkey-Leiste) zurückgeschaltet.

Auch versteckte Panels (siehe [Kapitel 4.5.1, "Panels öffnen, bedienen, verstecken und schließen"](#), auf Seite 163) werden auf der WINBAR-Leiste aufgeführt. Wird ein verstecktes Panel ausgewählt, wird es auf dem Bildschirm in seiner zuvor eingestellten Größe und Position wieder dargestellt und erhält den Fokus.

Auch in der WINBAR-Leiste kann die jeweilige Auswahl über die Tasten F5 ... F12 der PC-Tastatur oder durch Anklicken mit der Maus erfolgen.

Dass ein Panel den Fokus hat, erkennt man an der Markierung der Titelleiste, wie hier im rechten Beispiel gezeigt:



Mit der Taste [WINBAR] kann jederzeit zwischen der Softkey-Leiste und der WINBAR-Leiste hin und her geschaltet werden.

Funktion	Frontplatte	PC-Tastatur	Maus
Softkey-Funktion auswählen	Softkey drücken.	Tasten F5 ... F12.	Button des zugehörigen Softkeys anklicken.

#### 4.4.3 Verschieben und Verändern von Panels bzw. Grafikfenstern

Sobald ein Panel bzw. Anzeigefenster den Fokus hat, ist es bedienbar und kann auf dem Bildschirm bewegt oder in seiner Größe verändert werden. Hierzu gibt es die folgenden Möglichkeiten:

- Mit der Maus kann das gewählte Panel direkt bewegt bzw. verändert werden wie bei Windows®-Anwendungen üblich.
- Ohne Maus drückt man die Taste [MODIFY] (Tastenkombination ALT + M auf der externen PC-Tastatur), daraufhin erscheint auf der Softkey-Leiste die folgende Beschriftung:



Das zugehörige Panel kann nun verändert bzw. verschoben werden, was durch die entsprechende Beschriftung in der Titelleiste angezeigt wird:



Mit einem weiteren Druck auf die Taste [MODIFY] kehrt man zur ursprünglichen Bedienung zurück.

Neben dem Verändern bzw. Verschieben bietet der MODIFY-Modus einige weitere Funktionen, wie in folgender Auflistung beschrieben:

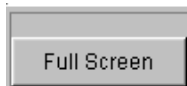

Dieser Button ist vor allem für Grafikfenster geeignet. Nach Auswählen des Buttons „Full Screen“ wird das gewählte Panel über den gesamten Bildschirm aufgezogen.

Verwendet man diesen Befehl für Panels, so werden diese auf ihre volle Länge und Breite aufgezogen. Panels, deren Länge die Bildschirmhöhe überschreitet, werden auf die volle Bildschirmhöhe aufgezogen.

Mit Betätigen dieses Softkeys wird der MODIFY-Modus verlassen, das ausgewählte Panel ist wieder bedienbar.

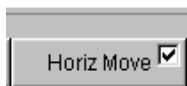

Nach Auswählen des Buttons „Horiz Move“ kann das Panel/Fenster mit dem Drehrad in horizontaler Richtung bewegt werden, ohne dabei die Größe zu ändern.

Nach Abschluss evtl. weiterer Veränderungen des Panels kehrt man durch Drücken der Taste [MODIFY] in die ursprüngliche Bedienung zurück.

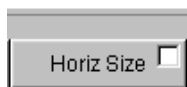

Nach Auswählen des Buttons „Horiz Size“ kann mit dem Drehrad das Panel/Fenster in seiner Größe verändert werden, indem der rechte Rand des gewählten Panels verschoben wird.

Nach Abschluss evtl. weiterer Veränderungen des Panels kehrt man durch Drücken der Taste [MODIFY] in die ursprüngliche Bedienung zurück.

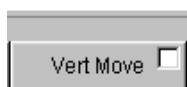

Nach Auswählen des Buttons „Vert Move“ kann das Panel/Fenster mit dem Drehrad in vertikaler Richtung bewegt werden, ohne dabei die Größe zu ändern.

Nach Abschluss evtl. weiterer Veränderungen des Panels kehrt man durch Drücken der Taste [MODIFY] in die ursprüngliche Bedienung zurück.

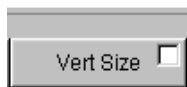

Nach Auswählen des Buttons „Vert Size“ kann mit dem Drehrad das Panel/Fenster in seiner Größe verändert werden, indem der untere Rand des gewählten Panels verschoben wird.

Nach Abschluss evtl. weiterer Veränderungen des Panels kehrt man durch Drücken der Taste [MODIFY] in die ursprüngliche Bedienung zurück.

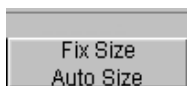

Das Betätigen des Buttons „Fix Size Auto Size“ schaltet auf den Modus Auto Size und passt das gewählte Panel/Fenster in seiner Größe so an, dass alle Einstellzeilen dargestellt werden bzw. die gesamte Höhe des Bildschirms ausgenutzt wird. Dieser Zustand wird durch ein Sternchen in der Titelleiste angezeigt.

#### \*Generator Function

Die Default-Einstellung ist „Fix Size“, hier wird das Panel nicht verlängert, wenn z.B. durch Anwählen entsprechender Funktionen zusätzliche Zeilen im Panel erscheinen; lediglich die Bildlaufleiste zeigt die Verlängerung an.



Erneutes Betätigen des Buttons schaltet zwischen den beiden Modi hin und her.

Mit Betätigen dieses Softkeys wird der MODIFY-Modus verlassen, das ausgewählte Panel ist wieder bedienbar.

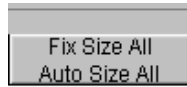

Das Betätigen des Buttons „Fix Size All Auto Size All“ schaltet alle Panel/Fenster auf den Modus Auto Size und passt die Panel/Fenster in ihrer Größe so an, dass alle Einstellzeilen dargestellt werden bzw. die gesamte Höhe des Bildschirms ausgenutzt wird. Dieser Zustand wird durch ein Sternchen in den Titelleisten angezeigt.

Erneutes Betätigen des Buttons schaltet zwischen den beiden Modi hin und her.

Mit Betätigen dieses Softkeys wird der MODIFY-Modus verlassen, das ausgewählte Panel ist wieder bedienbar.

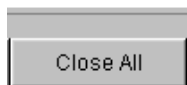

Nach Auswählen des Buttons „Close All“ werden alle auf dem Bildschirm dargestellten Panels und Messwertfenster geschlossen. Die Funktion entspricht der Taste [CLOSE], wirkt aber auf alle auf dem Bildschirm dargestellten Panels und Messwertfenster.

Mit Betätigen dieses Softkeys wird der MODIFY-Modus verlassen, das ausgewählte Panel ist wieder bedienbar.

Funktion	Frontplatte	PC-Tastatur	Maus
Grafikfenster auf volle Bildschirmgröße aufziehen	Taste MODIFY drücken und Softkey F5 betätigen.	Tastenkombination ALT + M und dann Taste F5 betätigen.	Auf die Schaltfläche  in der Titelleiste des entsprechenden Grafikfensters klicken.
Panel/Grafikfenster verschieben	Taste MODIFY drücken, Bewegungsrichtung über Softkey auswählen und das Panel mit dem Drehrad bewegen.	Tastenkombination ALT + M, Bewegungsrichtung über Tasten F6 bzw. F8 wählen und das Panel mit den Tasten TAB bzw. SHIFT + TAB bewegen.	Panel in der Titelleiste anklicken und ziehen.
Panel/Grafikfenster in seiner horizontalen bzw. vertikalen Größe verändern	Taste MODIFY drücken, Veränderungsrichtung über Softkey auswählen und das Panel mit dem Drehrad verändern.	Tastenkombination ALT + M, Veränderungsrichtung über Tasten F7 bzw. F9 wählen und das Panel mit den Tasten TAB bzw. SHIFT + TAB verändern.	Panel an der oberen/unteren bzw. seitlichen Kante ziehen.
Panel/Grafikfenster in seiner Größe proportional (horizontal und vertikal) verändern	Taste MODIFY drücken, mit Button >> auf die zweite Ebene wechseln, den Softkey F6 betätigen und das Panel mit dem Drehrad verändern.	Tastenkombination ALT + M, Taste F12 und dann Taste F6 betätigen und das Panel mit den Tasten TAB bzw. SHIFT + TAB verändern.	Panel an einer Ecke ziehen.

Funktion	Frontplatte	PC-Tastatur	Maus
Panel/Grafikfenster an die benötigte Größe anpassen	Taste MODIFY drücken und Button Fix Size Auto Size bzw. Fix Size All Auto Size All betätigen.	Tastenkombination ALT + M, danach Tasten F10 bzw. F11 betätigen.	---
Alle Panels/Panel am Bildschirm schließen	Taste MODIFY drücken, mit Button >> auf die zweite Ebene wechseln und den Softkey F10 betätigen.	Tastenkombination ALT + M, Taste F12 und dann Taste F10 betätigen.	---

### 4.4.4 Statusanzeigen und Meldungen

Von Fall zu Fall werden dem Benutzer zusätzliche Informationen auf dem Bildschirm angeboten. So gibt es Statusmeldungen, Meldungen zu den Wertebereichen, Hinweise zu den Einstellungen, Warnhinweise und Fehlermeldungen.

#### 4.4.4.1 Statusanzeigen

Der Status des R&S UPV wird für Generator, Analysator, Sweepsystem und sonstige Gerätezustände ständig am unteren Rand des Bildschirms, über den rechten vier Softkeys, dargestellt. Statusanzeigen erscheinen stets an der gleichen Stelle, sie sind den Feldern über den Softkeys wie in folgender Abbildung zugeordnet.



Es gibt eine Liste aller möglichen Statusmeldungen, siehe [Kapitel 4.20, "Übersicht der Statusmeldungen"](#), auf Seite 244.

#### 4.4.4.2 Zulässiger Wertebereich

Am unteren Rand des Bildschirms, über der Softkey-Leiste, werden Informationen zu den möglichen Eingaben gegeben. Die hier angegebenen Bereiche für Werteingaben berücksichtigen dabei stets den aktuellen Zustand des Geräts, sind also von bereits getätigten Voreinstellungen abhängig. Hier ein Beispiel für die Eingabe der Generatorausgangsspannung:

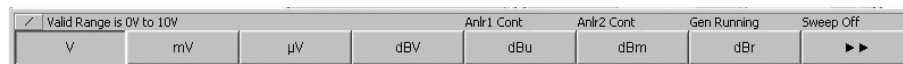

#### 4.4.4.3 Hinweise

Auch Informationen zu Einstellungen des Panels etc. werden am unteren Rand des Bildschirms, über der Softkey-Leiste, angegeben, wobei nur der Platz über den vier linken Softkeys verwendet wird.



#### 4.4.4.4 Warnhinweise

Ist der Benutzer dabei, Einstellungen für Messungen vorzunehmen, die den üblichen Messvorschriften widersprechen, so werden auf dem Bildschirm Bedienhinweise eingeblendet; diese bleiben solange erhalten, bis sie durch ENTER oder einen Mausklick auf OK gelöscht werden.

Warnhinweise werden dann gegeben, wenn während des Messbetriebs keine Messergebnisse zustande kommen, was in der Regel auf ungeeignete Eingangssignale oder Einstellungen zurückzuführen ist. Beispielsweise könnten Eingangsspiegel zu gering sein, um ein stabiles Messergebnis zu erreichen. Anstelle des Messergebnisses wird in diesem Fall eine Warnmeldung in der Bildschirmmitte eingeblendet. Diese gibt Aufschluss über die Ursache, warum keine Messergebnisanzeige möglich ist und listet evtl. auch mehrere mögliche Gründe hierfür auf.

#### 4.4.4.5 Fehlermeldungen

Treten während des Betriebs Fehler im Gerät auf, so erscheint eine Fehlermeldung in der Mitte des Bildschirms. Diese Meldung bleibt solange sichtbar, bis sie durch ENTER gelöscht wird.

## 4.5 Die Panels

Zusammengehörige Einstellungen und Funktionen sind beim Audio Analyzer stets in so genannten Panels zusammengefasst. Jedes dieser Panel hat einen Namen (Überschrift in der Titelleiste), über den es aufgerufen wird.

Immer nur ein Panel hat den Fokus, d.h. es ist bedienbar. Welches Panel den Fokus hat, erkennt man an der blauen Markierung der Titelleiste.

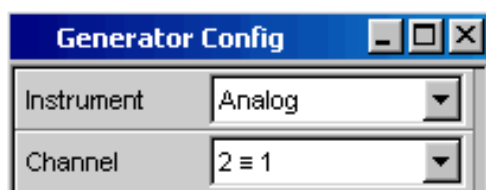

Der Audio Analyzer unterscheidet folgende Panels und Anzeigefenster:

- **Bedien-Panels**, über die Funktionseinstellungen vorgenommen werden
- **Konfigurations-Panel**, über die eingegeben wird, wie die Messwerte dargestellt werden sollen
- **numerische Anzeigefelder**, für die Messwertanzeige der diversen Messfunktionen
- **Kombi-Anzeigen**, bei denen die numerische Messwertanzeige durch Balkenanzeigen, Min-/Max-Werte und Grenzwertüberwachung ergänzt werden können

- **Grafikfenster**, in denen Messwerte als Diagramm dargestellt werden
- **Messwert-Listen**, in denen die Messwerte in Tabellenform aufgelistet werden; hierzu gehört auch das Anzeigefenster „Dig Analyzer Protocol“, in dem die Werte der Protokolldaten eines digitalen Audio-Datenstroms angezeigt werden (Option R&S UPV-K21 (Digital-Audio-Protokoll)).

Eine ausführliche Liste aller Panels mit den wichtigsten Einstellparametern findet sich am Ende dieses Kapitels (siehe [Kapitel 4.19, "Übersicht der Panels und Messwertanzeigen \(Grafikfenster\)"](#), auf Seite 241).

#### 4.5.1 Panels öffnen, bedienen, verstecken und schließen

Jedes Panel bzw. Anzeigefenster ist ein eigenes Panel, das entweder geschlossen (closed), geöffnet oder versteckt (hidden) sein kann. Alle dargestellten Panels/Anzeigefenster auf dem gerade sichtbaren Screen werden als geöffnet bezeichnet. Ist das Panel in seiner Größe minimiert an den unteren Bildschirmrand geschoben, so wird es als versteckt (hidden) bezeichnet. In beiden Fällen erhält es einen Eintrag in die Leiste WINBAR am unteren Ende des Displays.

Dasselbe Panel bzw. Anzeigefenster kann in mehreren Screens dargestellt werden, d.h. geöffnet sein. Dabei kann die Darstellung (Position, Größe) in den diversen Screens unterschiedlich sein, der Inhalt ist aber immer derselbe.

- **Panel öffnen**  
Panels/Anzeigefenster sind geöffnet, wenn sie auf dem gerade sichtbaren Screen dargestellt werden.  
Ein Panel wird auf dem gerade sichtbaren Screen geöffnet, indem man mit der Taste [MENÜ] die Menüleiste aktiviert, mit Drehrad bzw. Cursorstasten den Button „Instruments“, den Button „Disp Config“ oder den Button „Displays“ markiert, mit Taste [ENTER] oder Drehradklick das Pulldown-Menü öffnet und ein Panel markiert und auswählt.
- **Panel bedienbar schalten**  
Nur jeweils ein Panel auf dem Bildschirm ist bedienbar.  
Jedes geöffnete oder versteckte Panel kann über die Softkeys der WINBAR-Leiste oder über die Taste Windows bedienbar geschaltet werden, erkennbar an der dann blauen Titelleiste.
- **Panel verstecken**  
Geöffnete Panels/Anzeigefenster können in ihrer Größe minimiert an den unteren Bildschirmrand platziert werden. Sie werden dann in der Menüleiste als versteckt (hidden) bezeichnet.  
Um ein Panel zu verstecken, muss es zuvor bedienbar sein. Dann löst ein Druck auf die Taste [HIDE] das Verstecken aus.
- **Panel schließen**  
Geöffnete Panels/Anzeigefenster können geschlossen werden. Sie werden dann in der Menüleiste als geschlossen (closed) bezeichnet.  
Um ein Panel zu schließen, muss es zuvor bedienbar sein. Dann wird es durch einen Druck auf die Taste CLOSE geschlossen und erscheint auch nicht mehr auf der WINBAR-Leiste.

Die folgende Tabelle zeigt die alternativen Bedienmöglichkeiten über Maus bzw. externe Tastatur:

Funktion	Frontplatte	PC-Tastatur	Maus
Panel öffnen	Taste [MENU] drücken und mit Drehrad bzw. Cursortasten den Button „Instruments“ bzw. „Disp Config“ bzw. „Displays“ markieren, mit [ENTER]-Taste oder Drehradklick das Pull-down-Menü öffnen und ein Panel markieren und auswählen.	Tastenkombination CTRL + M betätigen, dann mit den Tasten TAB bzw. SHIFT + TAB den Button Instruments bzw. Disp Config bzw. Displays markieren, mit der Enter-Taste das Pull-down-Menü öffnen, mit den Cursortasten ein Panel markieren und mit der Enter-Taste auswählen	Durch Bewegen an den linken Bildschirmrand die Menüleiste öffnen, den Button „Instruments“ bzw. „Disp Config“ bzw. „Displays“ betätigen und das gewünschte Panel anklicken
Panel bedienbar schalten	Taste [WINBAR] drücken und den Softkey des gewünschten Panels betätigen.	Tastenkombination ALT +W drücken, dann mit der entsprechenden Taste F5...F12 den Softkey des gewünschten Panels auslösen.	An einer beliebigen Stelle in das gewünschte Panel klicken.
Panel verstecken	Druck auf die Taste [HIDE] versteckt das gerade bedienbare Panel.	Die Tastenkombination ALT+H versteckt das gerade bedienbare Panel.	Auf die Schaltfläche in der Titelleiste des entsprechenden Panels klicken.
Panel schließen	Druck auf die Taste [CLOSE] schließt das gerade bedienbare Panel.	Die Tastenkombination ALT+C schließt das gerade bedienbare Panel.	Auf die Schaltfläche in der Titelleiste des entsprechenden Grafikfensters klicken.

#### 4.5.2 Struktur der Panels

Dieser Abschnitt beschreibt den Aufbau der Panels. Zur Bedienung der Panels auf dem Bildschirm siehe [Kapitel 4.5.1, "Panels öffnen, bedienen, verstecken und schließen"](#), auf Seite 163, zur Einstellung der Parameter siehe [Kapitel 4.7.8, "Auswahl eines Parameters – Auswahlfelder"](#), auf Seite 174. Die Panels haben das Erscheinungsbild eines Windowsfensters. Sie unterscheiden sich je nach Funktion im Detail, sind jedoch grundsätzlich aus gleichen Elementen zusammengesetzt.





Bedienpanels sind aus bis zu drei Spalten aufgebaut, abhängig vom zugrunde liegenden Funktionsblock. Beispielsweise werden zweikanalige Funktionen in Panels mit zwei Spalten bedient. In einer dritten, dazwischen liegenden Spalte können bei der Definition von Grafikfenstern Einstellungen von Kurvenzug 1 für Kurvenzug 2 übernommen werden, ohne diesen gesondert einstellen zu müssen.

Jedes Panel ist variabel aus einer Reihe von Einstellzeilen zusammengesetzt, die zu Gruppen zusammengefasst sind. Dabei werden verschiedene Arten von Einstellzeilen verwendet, die unterschiedlich bedient werden. Die Einstellzeilen sind mit ihrer jeweiligen Funktion beschriftet.

Panels bestehen aus folgenden Elementen:

- **Titelleiste**



Die oberste Zeile enthält den Namen des Panels (im Beispiel „Analyzer Function“) und die Titelleistenschaltflächen zum Verstecken  und Schließen  des Menüs. Diese Buttons sind mit der Maus bedienbar. Für eine Bedienung über die Frontplatte stehen die Tasten [HIDE] und [CLOSE] zur Verfügung.

Die Schaltfläche  zieht Grafikfenster auf den gesamten Bildschirm auf (siehe [Kapitel 4.4.2, "WINBAR-Leiste und Softkeys"](#), auf Seite 157).

- **Überschriften in Panels**

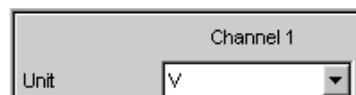

Bei mehrspaltigen Panels werden die einzelnen Spalten mit Überschriften versehen.

- **Funktionsgruppen**

Function	Sine	▼
Dither	<input checked="" type="checkbox"/>	
	0.00010	FS
Sweep Ctrl	Off	▼
Frequency	997.000	Hz
Voltage	0.10000	FS

Häufig sind in Panels mehrere, von der Funktion her zusammengehörige Einstellzeilen zu Funktionsgruppen zusammengefasst. Graue Linien kennzeichnen diese Gruppen.

- **Numerisches Eingabefeld**

Frequency	1000.00	Hz
-----------	---------	----

In dieses Feld kann ein numerischer Wert (z.B. die Frequenz) eingegeben werden.

- **Einheiten**

Die Einheit eines numerischen Wertes wird neben dem Eingabefeld angezeigt (siehe oben). Während der Eingabe des Wertes werden alle möglichen Einheiten auf der Softkeyleiste (evtl. auch in mehreren Ebenen) angeboten. Die Werteingabe kann direkt mit der Wahl der Einheit über einen Softkey abgeschlossen werden. Nach dem Abschluss der Werteingabe ist ein Wechsel der Einheit möglich. In diesem Fall bleibt der physikalische Wert unverändert, der im Eingabefeld angezeigte Wert wird aber automatisch an die geänderte Einheit angepasst.

- **Texteingabefeld**

Label Auto	<input type="checkbox"/>	Function Ch1
------------	--------------------------	--------------

In dieses Feld kann ein alphanumerischer Wert (z.B. ein Beschriftungstext) eingegeben werden.

- **Button**

Display	Show
---------	------

Mit Buttons werden Aktionen ausgelöst, hier z.B. die Anzeige einer Messgrafik.

- **Tick-Box**

DC Offset	<input checked="" type="checkbox"/>
-----------	-------------------------------------

Ist eine Tick-Box aktiviert, so ist die zugeordnete Einstellung ausgewählt bzw. eingeschaltet.

- **Radio-Button**

Coupling	<input checked="" type="radio"/> AC	<input type="radio"/> DC
----------	-------------------------------------	--------------------------

Mit Radio-Buttons kann durch einfaches Anklicken zwischen zwei Einstellungen umgeschaltet werden.

Es ist immer eine der beiden Möglichkeiten aktiv.

- **Auswahlfeld**

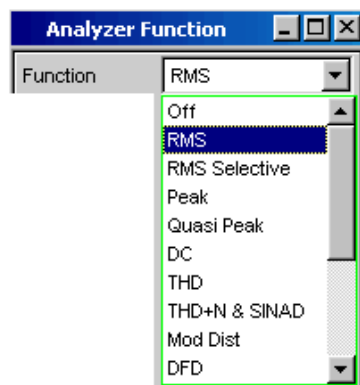

Der Button  zeigt an, dass eine Parameterliste zur Verfügung steht. Die Parameterliste klappt über die Breite des Auswahlfeldes auf. Je nach Anzahl der Einträge wird die gesamte mögliche Auswahl oder nur ein Teil davon angezeigt. Aus einer Parameterliste kann immer genau ein Eintrag ausgewählt werden.

- **Anzeigefelder**

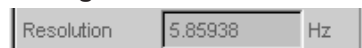

Manche Einstellungen sind nur bei einer bestimmten Konfiguration möglich. Ist die Einstellung für die gewählte Konfiguration nicht möglich, wird der Einstellwert grau dargestellt und das Feld kann nicht angewählt werden. In diesem Fall wirkt das Feld als Anzeigefeld, d.h. der dort sichtbare Wert entspricht dem tatsächlich eingestellten.

- **Track-Box**

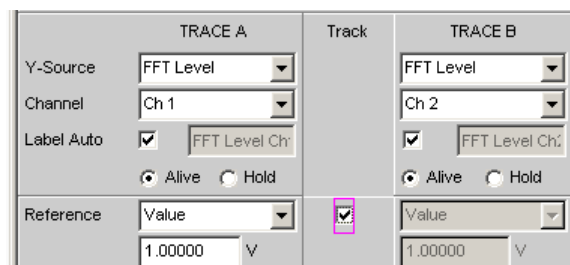

Bei mehrspaltigen Panels können Einstellungen von der linken zur rechten Spalte übernommen werden, ohne den Parameter ein zweites Mal eingeben zu müssen. Wird die entsprechende Track-Box aktiviert, so gelten alle Einstellungen innerhalb der Funktionsgruppe für beide Spalten. Alle Felder mit übernommenen Einstellungen werden als Anzeigefelder dargestellt und können nicht bedient werden, solange die Track-Funktion aktiviert ist.

- **Weggeblendete Einstellzeilen**



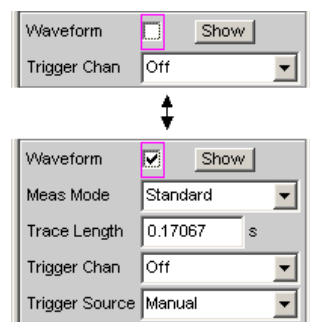



Grundsätzlich wird immer versucht, die Panels so kurz wie möglich zu halten. Daher werden nicht benötigte Zeilen weggeblendet. Das obenstehende Beispiel verdeutlicht dies: Die Zeilen „Meas Mode“, „Trace Length“ und „Trigger Source“ erscheinen nur, wenn die Funktion Waveform eingeschaltet ist.

### 4.5.3 Navigieren in den Panels

Besitzt ein Panel mehr Zeilen als auf dem Bildschirm dargestellt werden können oder wurde die Größe des Panels fixiert, ohne seine gesamte Länge darzustellen, so erscheint an der rechten Seite des Panels die Bildlaufleiste. Die gesamte Bildlaufleiste symbolisiert die komplette Länge des Panels, der dunkel dargestellte Teil der Bildlaufleiste den momentan sichtbaren Ausschnitt.

Zum Navigieren innerhalb der Panels, d.h. zum Bewegen des Eingabe-Fokus, gibt es verschiedene Möglichkeiten:

- Bei Bedienung über die Frontplatte benutzt man am einfachsten das Drehrad. Rechtsdrehung bewegt den Fokus nach unten bzw. nach rechts. Dabei verläuft die Bewegung zuerst innerhalb einer Zeile nach rechts, dann in der jeweiligen Gruppe nach unten, springt dann in die rechte Spalte, dort wieder nach unten bis zum Ende der Gruppe, um dann die linke Spalte der nächsten Gruppe abzuarbeiten, usw.
- Alternativ können zum Navigieren auch die Cursortasten  und  verwendet werden, der Ablauf der Bewegung ist wie bei Benutzung des Drehrads beschrieben.
- Auf der externen PC-Tastatur können die Cursortasten für die Bewegung innerhalb eines Panels verwendet werden. Auch hier geschieht der Ablauf der Bewegung wie bei Benutzung des Drehrads beschrieben. Alternativ zu den Cursortasten kann mit der externen Tastatur auch mit den Tasten TAB bzw. SHIFT + TAB navigiert werden.
- Auch mit der Maus kann man sich innerhalb der Panels bewegen, wie von Windows®-Anwendungen gewohnt durch direktes Anklicken der gewünschten Einstellzeile bzw. durch Bewegen der Bildlaufleiste.



Bild 4-2: Navigation im Panel mit dem Drehrad

## 4.6 Einstellungen am Audio Analyzer

Der R&S UPV bietet mehrere z.T. alternative Möglichkeiten zum Einstellen der Parameter. Die Bedienung kann über die Frontplatte, mit einer Maus und/oder einer angeschlossenen PC-Tastatur erfolgen (siehe [Kapitel 4.3, "Allgemeine Hinweise zur Bedienung"](#), auf Seite 152). Im folgenden listen Tabellen die Bedienmöglichkeiten mit diesen alternativen Eingabemedien auf.

Einige Tasten an der Frontplatte des R&S UPVs lösen direkt eine Einstellung aus. So schaltet z.B. die Taste [OUTPUT OFF] die Ausgänge aus bzw. wieder ein. Eine Übersicht über die Funktion aller Tasten befindet sich am Ende dieses Kapitels (siehe [Kapitel 4.18, "Tastenübersicht"](#), auf Seite 237).

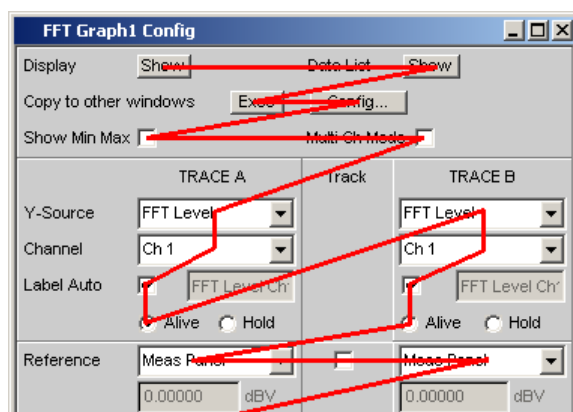
Die Einstellung der meisten Parameter erfolgt in den Panels. Die Panels werden auf dem Bildschirm bedient wie im Abschnitt Panels öffnen, bedienen, verstecken und schließen beschrieben. Die prinzipielle Beschreibung zur Eingabe und Auswahl von Einstellparametern in den Panels findet sich in den folgenden Abschnitten, die detaillierte Beschreibung aller Einstellparameter ist im [Kapitel 5, "Gerätfunktionen"](#), auf Seite 246 ausführlich erläutert.

Eingaben zur Dateiverwaltung, wie das Abspeichern und Laden von Geräteeinstellungen, das Speichern von Dateien, etc. werden in speziellen Panels durchgeführt, siehe [Kapitel 4.15, "Dateiverwaltung"](#), auf Seite 228.

Einige Einstellungen werden über die Menüleiste vorgenommen. Hierzu gehören alle Einstellungen, die den R&S UPV als Gesamtgerät konfigurieren, wie z.B. die Einstellung der IEC-Bus-Adresse, Funktion der HCopy-Taste, etc. Nähere Informationen hierzu finden sich im [Kapitel 4.9, "Einstellungen in der Menüleiste"](#), auf Seite 215 sowie im [Kapitel 5, "Gerätfunktionen"](#), auf Seite 246.

Der R&S UPV ist mit dem Betriebssystem Windows ausgestattet. Es ist nur in Einzelfällen notwendig, Einstellungen auf Betriebssystemebene vorzunehmen, z.B. bei der Installation eines neuen Druckertreibers. Um Windows komfortabel bedienen zu können, ist der Anschluss einer Tastatur und einer Maus erforderlich.

## 4.7 Einstellungen in den Panels

In den Panels des Audio Analyzer R&S UPV sind zusammengehörige Einstellungen und Funktionen zusammengefasst. Für jeden Funktionsblock gibt es ein eigenes Panel.

Die Panels können prinzipiell unabhängig voneinander eingestellt werden, allerdings gibt es auch Abhängigkeiten. Beispielsweise erscheint die digitale Messfunktion der Protokollanalyse im Panel „Analyzer Function“ nur dann, wenn im Panel „Analyzer Config“ ein digitaler Analysator gewählt wurde. Beim Umschalten auf einen analogen Analysator wird die Protokollanalyse im Panel „Analyzer Function“ automatisch abgeschaltet und es erfolgt ein Hinweis auf dem Bildschirm.

### 4.7.1 Der Fokus

Panels können nur dann bedient werden, wenn sie den Fokus haben, erkennbar an der dann blauen Titelleiste.

Der Wechsel von einem Panel in ein anderes geschieht bei Frontplattenbedienung am einfachsten mit Hilfe der Richtungstasten . Die Taste > wechselt dabei von Panel zu Panel in der Reihenfolge, in der die Panels geöffnet wurden. Versteckte Panels werden hierbei nicht markiert. Der Wechsel in ein anderes geöffnetes (oder in ein verstecktes) Panel ist auch über die WINBAR-Leiste möglich, dies wurde bereits im Abschnitt WINBAR-Leiste und Softkeys erläutert.

Um Einstellungen in einem Panel vorzunehmen, muss die entsprechende Einstellzeile markiert sein, d.h. sie muss den Fokus haben. Dies ist erkennbar an einem Auswahlrahmen, der je nach Eingabemodus blau, grün oder magentafarben dargestellt wird.

Die Farben des Auswahlrahmens haben folgende Bedeutung:

- Ein blauer Auswahlrahmen bedeutet ein markiertes Feld.



- Ein grüner Auswahlrahmen markiert Felder, in denen eine Auswahl von Parametern vorgenommen werden kann oder in denen eine Eingabe gemacht werden kann, ohne dass sich diese Auswahl / Eingabe sofort auf die Hardware des R&S UPV auswirkt.

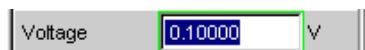

- Ein magentafarbener Auswahlrahmen bedeutet, dass die Auswahl eines Buttons, das Aktivieren einer Tick-Box oder die Veränderung eines Zahlenwertes unmittelbar an die Hardware weitergegeben und ausgeführt wird.



Beim Einschalten des Gerätes wird automatisch die letzte gesicherte Gerätekomplett-einstellung geladen, so dass sich das Gerät im gleichen Zustand wie vor dem Ausschalten befindet. Der Fokus befindet sich an der ersten Position im aktiven Panel.

Das Öffnen von Panels erfolgt über die Menüleiste (siehe [Kapitel 4.5.1, "Panels öffnen, bedienen, verstecken und schließen"](#), auf Seite 163). Das Bewegen des Fokus wurde bereits beschrieben, siehe [Kapitel 4.5.3, "Navigieren in den Panels"](#), auf Seite 168.

## 4.7.2 Wechsel des Instruments

Der Audio Analyzer kann – abhängig von den eingebauten Optionen – an analogen und digitalen Schnittstellen eingesetzt werden. Über weitere optionale Einschübe können zusätzliche Schnittstellen bedient werden. Jede dieser Schnittstellen legt das Gerät in grundsätzlichen Eigenschaften fest, wobei diese Eigenschaften für Generator und Analysator getrennt sind. Mit diesen Schnittstellenfestlegungen werden quasi eigenständige Instrumente innerhalb des R&S UPVs definiert. Die Einstellung dieser Instrumente erfolgt im Auswahlfeld in der jeweils ersten Zeile der Panels „Generator Config“ bzw. „Analyzer Config“.



Für jedes dieser Instrumente existiert ein eigener Datensatz. Beim Wechsel in ein anderes Instrument wird dieser Datensatz gespeichert, bei der Rückkehr in das Instrument stehen damit die vorherigen Einstellungen wieder zur Verfügung.

Der Datensatz für jedes Instrument ist unterschiedlich aufgebaut und unterscheidet sich in folgenden Punkten:

- **Auswahl der Einstellzeilen / Parameter**  
Beispiel: Bei analogen Instrumenten werden alle Einstellungen zur Konfiguration der analogen Schnittstellen angeboten (z.B. Coupling), alle Einstellungen für die anderen Instrumente, wie z.B. die digitale Abtastrate, etc. erscheinen nicht im Panel, bleiben jedoch im Hintergrund erhalten.
- **Zulässiger Wertebereich von Parametern**  
Beispielsweise können die Frequenzbereiche in den unterschiedlichen Instrumenten unterschiedlich sein.
- **Verwendete Einheiten**  
Pegel werden in analogen und digitalen Applikationen in unterschiedlichen Einheiten angegeben.
- **Auswahl der Funktionen**  
Einige Messfunktionen gibt es nur bei digitalen Audioanwendungen, sie werden daher in analogen Instrumenten nicht angeboten; Beispiele: Digitale Protokollanalyse, Jitter, etc.

Wie die gezeigten Beispiele zeigen, hat die Wahl eines Instrumentes nicht nur Auswirkungen im jeweiligen Einstellpanel „Generator Config“ bzw. „Analyzer Config“, sondern wirkt sich auch auf andere Panels aus.

### 4.7.3 Wechsel von Funktionen

Für den Wechsel von Funktionen (z.B. von einer RMS-Messung zu einer THD-Messung oder von der Generierung eines Sinus- zu einem Multiton-Signal) gilt das gleiche wie für den Wechsel eines Instruments:

Für jede Messfunktion bzw. Generatorfunktion existiert ein eigener Datensatz. Beim Wechsel zu einer anderen Funktion wird dieser Datensatz gespeichert, bei der Rückkehr in eine andere Funktion stehen damit die vorherigen Einstellungen wieder zur Verfügung.

Der Datensatz für jede Funktion ist unterschiedlich aufgebaut und unterscheidet sich in folgenden Punkten:

- **Auswahl der Einstellzeilen / Parameter**  
Beispiel: Bei der RMS-Messung werden verschiedene Messzeiten angeboten, bei der FFT-Analyse gibt es dies nicht.
- **Zulässiger Wertebereich von Parametern**  
Beispiel: Für Intermodulations-Testsignale sind andere Frequenzen einstellbar wie für Sinus-Signale.
- **Verwendete Einheiten**  
Beispiel: THD-Messungen und Pegelmessungen werden in unterschiedlichen Einheiten angegeben.

Generell gilt: Alle Einstellungen für die anderen Funktionen, wie z.B. Filtereinstellungen, etc. bleiben mit den Funktionseinstellungen im Hintergrund erhalten und werden bei erneutem Aufruf dieser Funktion wieder am Panel dargestellt und im Gerät eingestellt.

### 4.7.4 Ausblenden von Einstellzeilen

Grundsätzlich wird beim R&S UPV immer versucht, die Panels so kurz wie möglich zu halten. Daher werden nicht benötigte Zeilen weggeblendet.

Das folgende Beispiel verdeutlicht dies: Sobald im Panel „Generator Function“ im Menüpunkt „Sweep Ctrl“ ein „Auto Sweep“ gewählt wird, werden alle zur Einstellung des Sweeps notwendigen Zeilen am Panel angezeigt (mit den beim letzten Sweep eingestellten Parametern). Wird der Sweep abgeschaltet, so werden auch alle Sweep-Einstellzeilen weggeblendet. Der Anwender erhält ein kürzeres Panel und wird von gerade nicht benötigten Einstellzeilen entlastet.

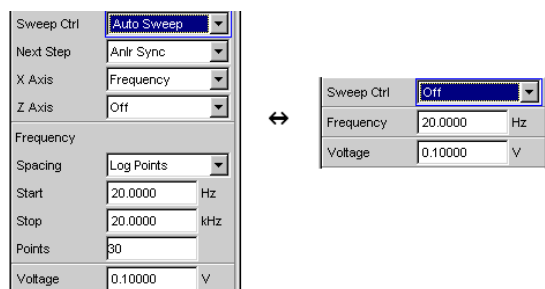



Die Reihenfolge der einzelnen Einstellzeilen im Panel ist so gewählt, dass eine Änderung von Parametern meistens nur eine Änderung der folgenden Zeilen bewirkt. Es empfiehlt sich daher, innerhalb der Panel eine Bedienreihenfolge von oben nach unten einzuhalten.

#### 4.7.5 Bedienelement markieren

Das Auswählen eines Bedienelementes erfolgt immer auf die gleiche Art und Weise, egal ob es sich um eine Tick-Box, einen Radio-Button, ein Eingabefeld, etc. handelt.

Das Bedienelement wird durch Verschieben des Fokus auf dieses Element markiert. Der Eingabefokus wird hierbei durch eine Umrandung in blau, grün oder magentafarben angezeigt.

Das Bewegen des Eingabefokus kann mit Drehrad, Cursortasten oder Maus erfolgen.



#### 4.7.6 Funktionen ein- und ausschalten – Tick-Boxen

Immer dann, wenn Funktionen lediglich ein- bzw. ausgeschaltet werden können, kommt eine Tick-Box zum Einsatz. Ist die Tick-Box aktiviert, so ist die zugeordnete Einstellung ausgewählt bzw. eingeschaltet.

Um eine Funktion ein- bzw. auszuschalten, muss das entsprechende Element zuerst markiert werden (siehe Abschnitt Bedienelement markieren). Mit den ENTER-Funktionen der verschiedenen Eingabemedien ( ENTER-Taste, Drehradklick, etc.) wird dann das markierte Element ein- bzw. ausgeschaltet (Toggle-Funktion).



Funktion	Frontplatte	PC-Tastatur	Maus
Ein-/Ausschalten	Gewünschtes Element mit Drehrad oder Cursortasten markieren, Funktion mit Drehradklick oder [ENTER]-Taste schalten.	Gewünschtes Element mit Cursortasten markieren, Funktion mit Enter-Taste schalten.	Tick-Box anklicken.

#### 4.7.7 Funktionen umschalten – Radio-Buttons

Wenn eine Funktion zwischen zwei Einstellungen umgeschaltet werden kann, kommen Radio-Buttons zum Einsatz. Ein schwarzer Punkt im entsprechenden Button zeigt den gewählten Zustand an.

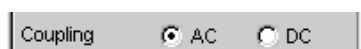

Es ist immer eine der beiden Möglichkeiten aktiv.

Um eine Funktion umzuschalten, muss das entsprechende Element zuerst markiert werden. Mit den ENTER-Funktionen der verschiedenen Eingabemedien wird dann zwischen den beiden Einstellungen umgeschaltet (Toggle-Funktion).

Funktion	Frontplatte	PC-Tastatur	Maus
Umschalten	Gewünschtes Element mit Drehrad oder Cursor-tasten markieren,  Funktion mit Drehrad-klick oder [ENTER] - Taste umschalten.	Gewünschtes Element mit Cursor-tasten markieren,  Funktion mit Enter-Taste umschalten.	Gewünschten Radio-Button anklicken.

#### 4.7.8 Auswahl eines Parameters – Auswahlfelder

Durch den nebenstehenden Button  wird ein Auswahlfeld angezeigt. Sobald diese Einstellzeile den Fokus besitzt, kann mit einem Drehradklick, mit der [ENTER]-Taste oder durch Anklicken mit der Maus eine Liste zur Auswahl der angebotenen Parameter geöffnet werden. Die Parameterliste klappt dabei über die Breite des Auswahlfeldes auf.

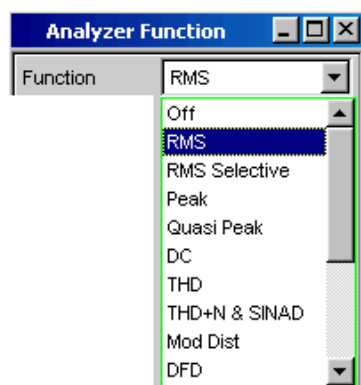

In der Parameterliste wird die Markierung mit dem Drehrad, den Cursor-tasten oder den Tasten TAB und Shift+TAB vorgenommen. ENTER übernimmt die Auswahl. Mit der Maus erfolgt Auswählen und Aktivieren durch einen Mausklick. Es kann immer genau ein Eintrag ausgewählt werden.

Mit der Taste ESC kann die Parameterliste verlassen werden, ohne den markierten Parameter zu übernehmen.

Ist die Liste länger als angezeigt, wird das durch einen Scroll-Balken angezeigt.



Hinweis 1:

Die Inhalte der Parameterlisten sind nicht konstant, sondern ändern sich in Abhängigkeit von anderen gewählten Einstellungen.

Hinweis 2:

Die Auswahl von Parametern kann alternativ auch über die Softkeys erfolgen.

Funktion	Frontplatte	PC-Tastatur	Maus
Parameterliste öffnen	Drehradklick oder ENTER -Taste drücken.	Enter-Taste drücken.	Button anklicken.
Scrollen	Mit Drehrad oder Cursortasten Up/Down den angezeigten Listenausschnitt verschieben.	Mit Cursor Up/Down den angezeigten Listenausschnitt verschieben.	Button UP oder DOWN in der Scrollleiste betätigen, bis der gewünschte Eintrag angezeigt wird.
Parameter auswählen	Mit Drehrad oder Cursortasten Up/Down Auswahl markieren und durch Drehradklick oder [ENTER] -Taste bestätigen.	Mit Cursortasten Up/Down Auswahl markieren und Enter-Taste drücken.	Parameter anklicken.
Parameterliste verlassen, ohne eine Einstellung zu übernehmen	[ESC] -Taste bestätigen.	ESC-Taste drücken.	An beliebiger Stelle außerhalb der Parameterliste klicken.

#### 4.7.9 Numerische Werteingabe – Numerische Eingabefelder

In diese Felder können numerische Werte (z.B. die Ausgangsspannung) eingegeben oder editiert werden.

Dies kann auf verschiedene Arten geschehen, unabhängig davon gilt:

Eingaben außerhalb des möglichen Wertebereichs werden nicht angenommen; ein Warnton ertönt und die Eingabe wird auf den entsprechenden Minimal- bzw. Maximalwert abgeändert. Der mögliche Wertebereich wird oberhalb der Softkeyleiste angezeigt.

##### 4.7.9.1 Werteingaben im Edit-Mode – grüner Auswahlrahmen

Sobald der Fokus auf ein numerisches Eingabefeld gelegt wird, befindet man sich im Edit-Mode, was durch einen grünen Auswahlrahmen markiert wird. Außerdem wird der bisherige Zahlenwert blau hinterlegt.

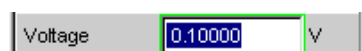

Soll der Wert komplett neu eingegeben werden, einfach mit der Zifferneingabe über die Zehnertastatur auf der Frontplatte oder der externen PC-Tastatur beginnen, der erste Tastendruck löscht den alten Wert automatisch. Mit der [UNDO]-Taste kann während der Eingabe die Ziffer links vom Cursor gelöscht werden.

Sollen nur einzelne Ziffern geändert werden, mit den Cursortasten oder den Zifferncursor entsprechend positionieren und die neuen Ziffern eingeben (wurde vor der ersten Ziffern-Eingabe die Position des Zifferncursors verändert, wird der alte Wert nicht gelöscht). Defaulteinstellung ist hierbei der Einfügemodus. Nur bei Verwendung einer externen PC-Tastatur kann zwischen Einfüge- und Überschreibmodus gewechselt werden.



Das numerische Eingabefeld schließen mit:

- **ENTER**  
der neu eingegebene Wert wird übernommen
- **ESC**  
der alte Wert bleibt erhalten
- **Softkeys**  
die gewählte Einheit wird eingestellt und mit dem neu eingegebenen Wert übernommen.
- **„m“ oder „k“ auf der externen Tastatur**  
Die Zifferneingabe kann auch mit der Eingabe der Einheit abgeschlossen werden. Hier genügt beispielsweise die Eingabe von „m“ um einen Spannungswert auf mV zu setzen, bzw. bei Frequenzeingaben bewirkt die Eingabe von „k“, dass der Wert als kHz interpretiert wird.

Mit dem Schließen wird die Eingabe in der Hardware eingestellt.



Es werden ausschließlich Zifferntasten und Cursortasten entgegengenommen; Buchstaben und Sonderzeichen haben während der Eingabe keine Wirkung.

#### 4.7.9.2 Werteingaben im Direct-Mode – magentafarbener Auswahlrahmen

Sobald der Fokus auf ein numerisches Eingabefeld gelegt wird, befindet man sich im Edit-Mode, was durch einen grünen Auswahlrahmen markiert wird.

Der Wechsel in den Direkt-Mode erfolgt mittels der ENTER-Funktionen [ENTER]-Taste oder Drehradklick, der Auswahlrahmen wird magentafarben.



Dabei springt der Zifferncursor auf die erste Stelle rechts vom Dezimalpunkt, bzw., wenn kein Dezimalpunkt vorhanden ist, auf die äußerste rechte Stelle.

Mit der Tastatur kann nun eine Ziffer eingegeben werden, wobei die Stelle ersetzt wird, auf der der Zifferncursor steht. Der Cursor ändert dabei seine Position nicht.

Mit den Cursortasten oder dem Drehrad kann der Zifferncursor jederzeit auf eine andere Stelle positioniert werden, sodass sich die Zifferneingaben nun auf diese Stelle auswirken.

Bei Eingaben im Direct-Mode wird immer der Überschreibmodus verwendet.

Im Direct-Mode wird jede Änderung der Einstellung sofort an die Hardware des Gerätes weitergegeben und ausgeführt. Diese Methode eignet sich daher besonders für Abgleicharbeiten.

Der Direct-Mode kann mit der ENTER-Funktion, der [ESC]-Taste, einem Drehradklick oder durch Mausklick in einem anderen Feld verlassen werden.



Es werden ausschließlich Drehradeingaben, Zifferntasten und Cursorstasten entgegengenommen; Buchstaben und Sonderzeichen haben keine Wirkung.

Bei Wertänderungen werden Eingaben außerhalb des möglichen Wertebereichs nicht angenommen; es ertönt ein Warnton und die Eingabe wird beim jeweiligen Minimal- bzw. Maximalwert festgehalten. Der mögliche Wertebereich wird oberhalb der Softkeyleiste angezeigt.

#### 4.7.9.3 Einheit eines Wertes eingeben bzw. ändern

Die Einheit eines numerischen Wertes wird neben dem Eingabefeld angezeigt. Während der Eingabe des Wertes werden alle bei der jeweiligen Funktion verfügbaren Einheiten auf der Softkeyleiste (evtl. auch in mehreren Ebenen) angeboten. Die Werteingabe kann direkt mit der Wahl der Einheit über einen Softkey abgeschlossen werden.

Hierbei wird unterschieden:

- **Im Edit-Mode** wird der neu eingegebene Zahlenwert mit der gewählten Einheit übernommen und eingestellt.
- **Im Direct-Mode** wird der physikalische Wert (Zahl mit der bisherigen Einheit) auf die neu gewählte Einheit umgerechnet und als neuer Zahlenwert übernommen.

Nach dem Abschluss der Werteingabe bzw. auch ohne den Wert zu ändern, ist ein Wechsel der Einheit in jedem markierten numerischen Eingabefeld über die Softkeys möglich. In diesem Fall bleibt wie im Direct-Mode der physikalische Wert unverändert, der im Eingabefeld angezeigte Wert wird aber automatisch an die geänderte Einheit angepasst. Mit dieser Funktion können numerische Werte sehr komfortabel in andere Einheiten umgerechnet werden.

#### 4.7.9.4 Hinweise zur Verwendung von Referenzwerten bei Werteingaben

Der Audio Analyzer bietet an verschiedenen Stellen die Möglichkeit, Referenzwerte einzustellen. Einstellungen an anderen Stellen beziehen sich auf diese Referenzwerte.

Folgendes Beispiel erläutert diese Abhängigkeiten:

Im Panel „Generator Config“ kann eine Referenzspannung („Ref Voltage“) eingestellt werden. Die tatsächliche Ausgangsspannung wird im Panel „Generator Function“ eingestellt, hier nun gibt es die Einheit dBr, also die Möglichkeit, die Ausgangsspannung als eine Eingabe in dB bezogen auf diesen Referenzwert vorzunehmen.

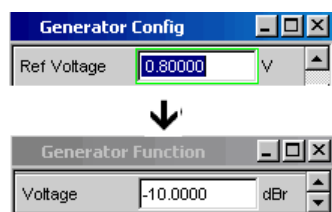

Dieses Verfahren hat dann große Vorteile, wenn z.B. bei einem A/D-Wandler die Klippgrenze ermittelt wurde und andere Messungen (Frequenzgang, THD+N, etc.) mit Testsignalen gemacht werden müssen, die um einen bestimmten, in den Messvorschriften festgelegten dB-Wert unter dieser Volllaussteuerung liegen.

Es ist allerdings zu beachten, dass die Maximalwerte des R&S UPV nicht überschritten werden können, sowohl systembedingt als auch durch die Einstellung „Max Voltage“.

Würde durch Erhöhung des Referenzwertes die maximale Ausgangsspannung überschritten, so wird automatisch der referenzbezogene Wert in der Zeile „Voltage“ im Panel „Generator Function“ zurückgenommen. Im untenstehenden Beispiel bildet die maximale Ausgangsspannung von 20 V die Grenze. Die Einstellung des Referenzwertes auf 100 V führt zu einer Reduzierung des Wertes Voltage im unteren Fenster.

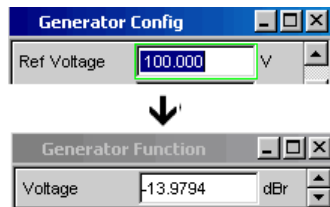

Funktion	Frontplatte	PC-Tastatur	Maus
Wert neu eingeben (Edit-Mode)	Numerisches Eingabefeld markieren und neuen Wert direkt über die Zehnertastatur eingeben.	Numerisches Eingabefeld markieren und neuen Wert direkt über die Zifferntasten eingeben.	---
Einzelne Ziffern ändern (Edit-Mode)	Numerisches Eingabefeld markieren, mit den Cursortasten > oder < den Zifferncursor positionieren und die neue Ziffer direkt über die Zehnertastatur eingeben.	Numerisches Eingabefeld markieren, mit den Cursortasten > oder < den Zifferncursor positionieren und die neue Ziffer direkt über die Zifferntasten eingeben.	---
Werteingabe abschließen	Eingabe mit [ENTER]-Taste abschließen.	Eingabe mit der Enter-Taste abschließen.	---
Werteingabe mit Einheitenwahl abschließen	Den Softkey mit der entsprechenden Einheit drücken.	Mit den Tasten F5 ... F12 die entsprechende Einheit auswählen oder  Die Eingabe durch Betätigen der Tasten m, k, etc. abschließen, um den Wert z.B. als mV bzw. kHz einzugeben.	Den Button des Softkeys mit der entsprechenden Einheit anklicken.
Werteingabe verlassen, ohne den Wert zu übernehmen	[ESC] -Taste bestätigen.	ESC-Taste drücken.	In ein anderes Eingabefeld klicken.



Wert ändern (Direct-Mode)	Numerisches Eingabefeld markieren, mit [ENTER]-Taste in den Direct-Mode wechseln, mit den Cursortasten > oder < den Zifferncursor positionieren und die neue Ziffer direkt über die Zehnertastatur eingeben.  Jede Änderung wird dabei direkt in der Hardware eingestellt.	Numerisches Eingabefeld markieren, mit Enter-Taste in den Direct-Mode wechseln, mit den Cursortasten > oder < den Zifferncursor positionieren und die neue Ziffer direkt über die Zifferntasten eingeben. Jede Änderung wird dabei direkt in der Hardware eingestellt.	---
Wert variieren (Direct-Mode)	Numerisches Eingabefeld markieren, mit Drehradklick in den Direct-Mode wechseln; mit den Cursortasten > oder < den Zifferncursor positionieren. Mit dem Drehrad die Zahl variieren.  Jede Änderung wird dabei direkt in der Hardware eingestellt.	Numerisches Eingabefeld markieren, mit Enter-Taste in den Direct-Mode wechseln; mit den Cursortasten > oder < den Zifferncursor positionieren. Mit den Cursortasten UP/DOWN den Zahlenwert variieren.  Jede Änderung wird dabei direkt in der Hardware eingestellt.	---
Einheiten ändern	Numerisches Eingabefeld markieren, Einheit über den entsprechenden Softkey auswählen.  Hierbei wird der physikalische Wert in einen neuen Zahlenwert mit der gewählten neuen Einheit umgerechnet.	Numerisches Eingabefeld markieren, Einheit über die Tasten F5 ... F12 auswählen.  Hierbei wird der physikalische Wert in einen neuen Zahlenwert mit der gewählten neuen Einheit umgerechnet.	Numerisches Eingabefeld markieren, Einheit durch Mausklick auf den entsprechenden Softkey-Button auswählen.  Hierbei wird der physikalische Wert in einen neuen Zahlenwert mit der gewählten neuen Einheit umgerechnet.

#### 4.7.10 Alphanumerische Eingaben – Texteingabefelder

Sobald der Fokus auf ein Texteingabefeld gelegt wird, befindet man sich im Edit-Mode, was durch einen grünen Auswahlrahmen markiert wird.



Soll der Text, z.B. zur Beschriftung in einer Grafik, komplett neu eingegeben werden, einfach mit der Eingabe über die Zehnertastatur auf der Frontplatte beginnen, der erste Tastendruck löscht den alten Text automatisch. Die Eingabetastatur auf der Frontplatte des R&S UPV wird dabei automatisch in den Modus der alphanumerischen Zeicheneingabe umgeschaltet. Die Eingabe geschieht dabei, wie man es von Mobiltelefonen gewöhnt ist: Wiederholter Druck auf die entsprechende Taste durchläuft hintereinander alle dort angebotenen Zeichen. Zur Eingabe des nächsten Zeichens kann sofort eine andere Taste gedrückt werden. Soll ein weiteres Zeichen mit derselben Taste eingegeben werden, so muss eine kurze Pause eingelegt werden.

Das Leerzeichen befindet sich auf der Taste , Sonderzeichen werden mit der Dezimalpunkt-Taste eingegeben, mit der Taste  kann zwischen Groß- und Kleinschreibung umgeschaltet werden.

Mit der [UNDO]-Taste kann während der Eingabe das Zeichen links vom Cursor gelöscht werden.

Bei Eingabe über eine externe PC-Tastatur wird sinngemäß verfahren, hier können die Zeichen wie gewohnt eingegeben werden.

Sollen nur einzelne Zeichen geändert werden, mit den Cursortasten den Cursor entsprechend positionieren und die neuen Zeichen eingeben (wurde vor der ersten Zeicheneingabe die Position des Cursors verändert, wird der alte Text nicht gelöscht). Defaulteinstellung ist hierbei der Einfügemodus. Mit einer externen PC-Tastatur kann zwischen Einfüge- und Überschreibmodus gewechselt werden.

Das Texteingabefeld schließen mit:

- ENTER, der neu eingegebene Text wird übernommen
- ESC, der alte Text bleibt erhalten.

Immer dann, wenn auf dem R&S UPV gespeicherte Dateien aufgerufen werden sollen, z.B. um gespeicherte Kurvenzüge in eine Grafik zu laden, oder spezielle Funktionen aus Dateien übernommen werden sollen etc., erscheint ebenfalls ein Texteingabefeld. Hier kann entweder der Dateinamen eingetippt oder durch Betätigen des Buttons **...** das Dateiverzeichnis aufgerufen werden, um dort das gewünschte File auszuwählen. Details siehe [Kapitel 4.15, "Dateiverwaltung"](#), auf Seite 228.

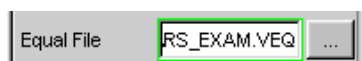

Funktion	Frontplatte	PC-Tastatur	Maus
Text neu eingeben	Texteingabefeld markieren und neuen Text direkt über die Frontplattentastatur eingeben.	Texteingabefeld markieren und neuen Text direkt über die Tastatur eingeben.	---
Einzelne Zeichen ändern	Texteingabefeld markieren, mit den Cursortasten den Cursor positionieren und das neue Zeichen direkt über die Frontplattentastatur eingeben.	Texteingabefeld markieren, mit den Cursortasten den Cursor positionieren und das neue Zeichen direkt über die Tastatur eingeben.	---
Zeicheneingabe abschließen	Eingabe mit [ENTER]-Taste abschließen.	Eingabe mit der Enter-Taste abschließen.	---
Texteingabe verlassen, ohne eingegebene Zeichen zu übernehmen	[ESC]-Taste bestätigen.	ESC-Taste drücken.	In ein anderes Eingabefeld klicken.

#### 4.7.11 Anzeigefelder

Mitunter ist es für den Bediener sehr hilfreich, zusätzliche Informationen zu seinen Einstellungen zu bekommen. Beispielsweise wirkt sich die Wahl der FFT-Größe direkt auf

die Frequenzauflösung im dargestellten Spektrum aus. In solchen Fällen werden Anzeigefelder innerhalb der Panels verwendet. Diese Zeilen werden grau schattiert dargestellt und können nicht bedient werden. Sie enthalten stets gültige Werte, zeigen also immer im Hintergrund aktive Einstellungen an und werden aktualisiert, sobald sich eine Einstellung im zugrunde liegenden Einstellfeld ändert.

Resolution	5.85938	Hz
------------	---------	----

In einigen Fällen kommt es vor, dass abhängig von zuvor gewählten Einstellungen bestimmte Funktionalitäten nicht mehr bedient werden können – das Eingabefeld wird dann zum Anzeigefeld und, wie oben beschrieben, grau hinterlegt dargestellt.

Beispiel: Werden Messergebnisse in V dargestellt, kann für die Balkenanzeige wahlweise eine lineare oder logarithmische Unterteilung gewählt werden. Für Messergebnisse in logarithmischen Einheiten macht nur noch eine linear unterteilte Balkenanzeige Sinn, deshalb wird das Eingabefeld unbedienbar und zwangsweise mit der Einstellung „Lin“ dargestellt.

Auch bei der Übernahme von Parametern mit Hilfe der Track-Boxen kommen Anzeigefelder zum Einsatz.

Output Type	<input type="radio"/> Unbal <input checked="" type="radio"/> Bal
Impedance	10 $\Omega$

↓

Output Type	<input checked="" type="radio"/> Unbal <input type="radio"/> Bal
Impedance	5 $\Omega$

#### 4.7.12 Übernahme von Parametern – Track-Box

In vielen Fällen sollen Einstellungen z.B. für beide Messkanäle oder für beide Kurvenzüge gelten. Der R&S UPV bietet hier die Möglichkeit, in mehrspaltigen Panels Einstellungen von der linken zur rechten Spalte zu übernehmen, ohne den Parameter ein zweites Mal eingeben zu müssen.

Hierzu dienen die Track-Boxen, die in einer eigenen Spalte eingeblendet sind. Track-Boxen gelten immer für eine ganze Funktionsgruppe.

	TRACE A	Track	TRACE B
Y-Source	FFT Level		FFT Level
Channel	Ch 1		Ch 2
Label Auto	<input checked="" type="checkbox"/> FFT Level Ch		<input checked="" type="checkbox"/> FFT Level Ch
	<input checked="" type="radio"/> Alive <input type="radio"/> Hold		<input checked="" type="radio"/> Alive <input type="radio"/> Hold
Reference	Value	<input checked="" type="checkbox"/>	Value
	1.00000 V		1.00000 V

Wird die entsprechende Track-Box aktiviert, so gelten alle Einstellungen innerhalb der Funktionsgruppe für beide Spalten. Alle Felder mit übernommenen Einstellungen in der rechten Spalte werden als Anzeigefelder dargestellt. Sie sind grau schattiert und können nicht bedient werden, solange die Track-Funktion aktiviert ist. Ändert sich eine

Einstellung im zugrunde liegenden Einstellfeld in der linken Spalte, so wird diese Änderung auch im Anzeigefeld der rechten Spalte angezeigt.

#### 4.7.13 Eingabehilfen

Am unteren Rand des Bildschirms, über der Softkey-Leiste, werden Informationen zu den möglichen Eingaben gegeben. Sowohl die in der Softkey-Leiste angebotenen Einheiten als auch die in der Zeile „Valid Range“ angegebenen Grenzen beziehen sich immer auf die markierte Einstellzeile. Der zulässige Wertebereich wird dabei in der gerade gewählten Einheit angegeben.

Eingaben außerhalb des angegebenen Wertebereichs werden nicht angenommen, es ertönt ein Warnton und die Eingabe wird auf den entsprechenden Minimal- bzw. Maximalwert abgeändert.



Die angegebenen Bereiche für Werteingaben berücksichtigen dabei stets den aktuellen Zustand des Geräts. Sie sind also nicht konstant, sondern von bereits an anderer Stelle getätigten Voreinstellungen abhängig.

Hier ein Beispiel für die Eingabe der Generatorausgangsspannung. Über den Button >> können weitere Einheiten gewählt werden:



#### 4.7.14 Einstellungen abschließen

Bei der Eingabe von numerischen Werten unterscheidet der R&S UPV den Edit-Mode (gekennzeichnet durch einen grünen Auswahlrahmen) und den Direct-Mode (gekennzeichnet durch einen magentafarbenen Auswahlrahmen). Siehe hierzu auch [Kapitel 4.7.9, "Numerische Werteingabe – Numerische Eingabefelder"](#), auf Seite 175.

- Zahleneingaben im **Edit-Mode** werden erst mit Betätigen der ENTER-Funktion (Taste [ENTER] oder Drehradklick) bzw. bei Wahl einer Einheit über die Softkey-Leiste übernommen und in der Hardware eingestellt.
- Zahleneingaben sowie Wertänderungen mit dem Drehrad werden im **Direct-Mode** sofort an die Hardware weitergegeben und ausgeführt.

Das Ein- bzw. Ausschalten von Funktionen mit Hilfe von Tick-Boxen wird von der Hardware ausgeführt, sobald der Schaltvorgang mittels der ENTER-Funktion erfolgt ist. Bei Maus-Bedienung erfolgt das Ein-/Ausschalten bereits durch einen Klick auf die Tick-Box.

Einstellungen über Radio-Buttons werden von der Hardware ausgeführt, sobald der Schaltvorgang mit der ENTER-Funktion ausgelöst wird. Bei Maus-Bedienung erfolgt das Umschalten bereits durch einen Klick auf den entsprechenden Radio-Button.

Die Auswahl eines Parameters aus einem Auswahlfeld wird ebenfalls mit dem Betätigen der ENTER-Funktion ausgeführt. Auch hier genügt ein Mausklick, um den gewünschten Parameter auszuwählen und zu aktivieren.

Die meisten Einstellungen erfolgen ohne erkennbare Stell- oder Berechnungszeiten. Ist eine kurze Berechnungszeit notwendig, z.B. um ein an die FFT-Analyse angepasstes Multitonsignal zu berechnen, so erfolgt dies im Hintergrund, während die laufenden Messungen fortgesetzt werden.

Funktion	Frontplatte	PC-Tastatur	Maus
Zahlenwerteingabe abschließen (Edit-Mode)	Eingabe mit [ENTER]-Taste abschließen oder den Softkey mit der entsprechenden Einheit drücken.	Eingabe mit Enter-Taste abschließen oder Mit den Tasten F5 ... F12 die entsprechenden Einheit auswählen oder  Die Eingabe durch Betätigen der Tasten m, k, etc. abschließen um den Wert z.B. als mV bzw. kHz einzugeben.	Den Button des Softkeys mit der entsprechenden Einheit anklicken.
Zahlenwertänderungen sofort in der Hardware einstellen (Direct-Mode)	Numerisches Eingabefeld markieren, mit [ENTER]-Taste in den Direct-Mode wechseln, mit den Cursortasten > oder < den Zifferncursor positionieren und die neue Ziffer direkt über die Zehnerastatur eingeben.	Numerisches Eingabefeld markieren, mit Enter-Taste in den Direct-Mode wechseln, mit den Cursortasten > oder < den Zifferncursor positionieren und die neue Ziffer direkt über die Zifferntasten eingeben.	---
Zahlenwerte mit sofortiger Weitergabe an die Hardware variieren (Direct-Mode)	Numerisches Eingabefeld markieren, mit Drehradklick in den Direct-Mode wechseln; mit den Cursortasten > oder < den Zifferncursor positionieren. Mit dem Drehrad die Zahl variieren.	Numerisches Eingabefeld markieren, mit Enter-Taste in den Direct-Mode wechseln; mit den Cursortasten > oder < den Zifferncursor positionieren. Mit den Cursortasten Up/Down den Zahlenwert variieren.	---
Funktion ein-/ausschalten	Gewünschtes Element mit Drehrad oder Cursortasten markieren, Funktion mit Drehradklick oder [ENTER]-Taste schalten.	Gewünschtes Element mit Cursortasten markieren, Funktion mit Enter-Taste schalten.	Tick-Box anklicken.



Funktion	Frontplatte	PC-Tastatur	Maus
Funktion umschalten	Gewünschtes Element mit Drehrad oder Cursor-tasten markieren, Funktion mit Drehrad-klick oder [ENTE]R - Taste umschalten.	Gewünschtes Element mit Cursor-tasten markieren, Funktion mit Enter-Taste umschalten.	Gewünschten Radio-But-ton anklicken.
Parameter aus Liste auswählen	Mit Drehrad oder Cursor-tasten Up/Down Auswahl markieren und durch Drehradklick oder [ENTER]-Taste bestätigen.	Mit Cursor-tasten Up/Down Auswahl markieren und Enter-Taste drücken.	Parameter anklicken.

#### 4.7.15 Eingaben während der Messung bzw. Datenausgabe

Alle Eingaben sind zu jeder Zeit zulässig.

- **Einzelmessungen, Spektraldarstellungen:**  
Betrifft die Eingabe Parameter einer laufenden Messung, so wird mit dem Abschluss dieser Eingabe die laufende Messung oder Ausgabe abgebrochen, die neu gewählten Parameter eingestellt und die Messung bzw. Ausgabe neu gestartet.
- **Sweep eingeschaltet:**  
Da Änderungen von Parametern während eines laufenden Sweeps die Messung beeinflussen können und die in der Bildschirmgrafik dargestellten Ergebnisse damit fragwürdig werden würden, wird bei derartigen Eingaben der momentane Sweep-Durchgang gestoppt und anschließend neu gestartet.
- **Eingaben ohne Auswirkung auf den Messvorgang:**  
Eingaben, die den laufenden Messvorgang nicht betreffen, wie z.B. die Änderung einer Einheit, werden sofort ausgeführt, ohne die laufende Messung zu unterbrechen.

## 4.8 Messwertanzeigen

Der Audio Analyzer bietet verschiedene Arten von Messwertfenstern für die Ergebnisse der vielfältigen Messfunktionen an. Die Messergebnisse können als digitale Zahlenwerte, in analogen Balkenanzeigen, in Messwertgrafiken oder in Messwert-Listen angezeigt werden. Dem Anwender steht es frei, eine beliebige Anzahl von Messwertfenstern auf dem Bildschirm zu öffnen. Die Größe der jeweiligen Panel kann in weiten Grenzen verändert werden, wobei Schriftgrößen, Skalierungen, etc. automatisch angepasst werden, siehe auch [Kapitel 4.4.3, "Verschieben und Verändern von Panels bzw. Grafikfenstern"](#), auf Seite 158).

### 4.8.1 Messfunktionen und Darstellung der Messergebnisse

- **Was** (welche Messfunktion) und **wie** (welches Messverfahren) gemessen wird, wird im Panel „Analyzer Function“ vorgegeben.
- In den **Konfigurationspanels zur Messwertdarstellung** wird festgelegt, wie die Messergebnisse präsentiert werden, also mit welcher Einheit, mit wie vielen Stellen, etc. Hierzu gibt es eine ganze Reihe von Panels für die unterschiedlichen Messwertfenster.
- In den verschiedenen **Messwertfenstern** schließlich kommen die Ergebnisse zur Anzeige

Die grundsätzlichen Einstellungen in diesen Konfigurationspanels und Messwertfenstern werden in den folgenden Abschnitten beschrieben, eine ausführliche Beschreibung zu den einzelnen Einstellzeilen siehe [Kapitel 4.8.2, "Das numerische Anzeigefeld"](#), auf Seite 185 und [Kapitel 5.53, "Kurven-, Spektrum- und Balkendarstellung"](#), auf Seite 687.

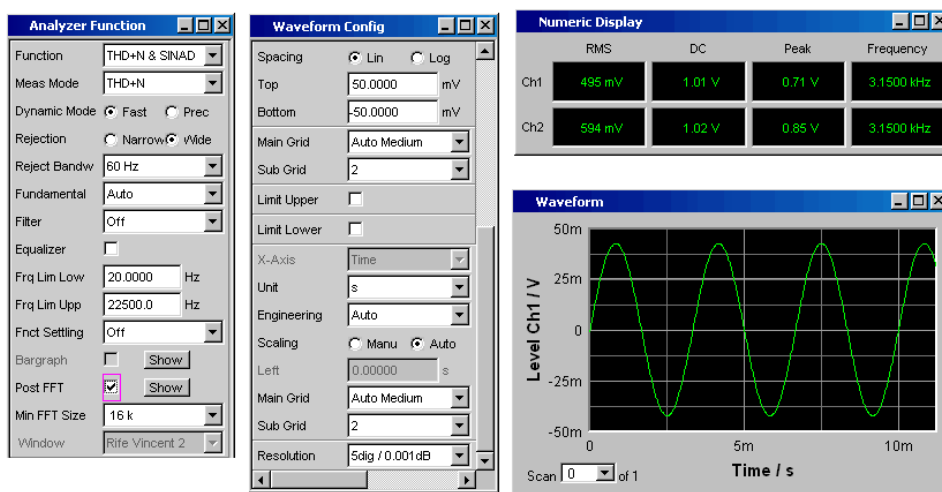

**Bild 4-3: Messungen und Darstellung der Ergebnisse beim Audio Analyzer**

Was und wie wird gemessen: = Analyzer Function  
 Art der Darstellung der Messergebnisse = Waveform Config  
 Anzeige der Messergebnisse = Numeric Display oder Messgraphik (hier Waveform)

### 4.8.2 Das numerische Anzeigefeld

Das numerische Anzeigefeld fasst Zahlenwerte aus verschiedenen Analysatorfunktionen übersichtlich zusammen und stellt die maximal 64 Zahlenwert-Ergebnisse aus dem Panel „Analyzer Function“ dar. Die einzelnen Spalten sind dabei von links nach rechts fest zugewiesen:

- **1.Spalte:**  
Messergebnisse der Funktion, die im Panel „Analyzer Function“ in der Zeile „Function“ eingestellt ist.
- **2.Spalte:**

Messergebnisse der eingestellten Funktion des „Level Monitors“.

- **3.Spalte:** Messergebnisse der Funktion „Input Peak“.
- **4.Spalte:** entweder Anzeige des Frequenzmessergebnisses oder, bei Einstellung von „Freq & Phase“ bzw. „Freq & GrpDel“, Anzeige des Frequenzmessergebnisses in der ersten Zeile und Anzeige der Phasen- bzw. Gruppenlaufzeitmessung in der zweiten Zeile.

Numeric Display				
	RMS	Lev RMS	Input Peak	Frequency
Ch1	496.59 mV	500.60 mV	705.85 mV	1000.0 Hz
Ch2	594.59 mV	600.60 mV	846.85 mV	1000.0 Hz

Jede Spalte wird mit der Bezeichnung der dargestellten Messfunktion beschriftet, wobei zum Teil zusätzliche, die Funktion näher bezeichnende Informationen, mit aufgeführt werden. Beispiel: bei der Differenztonmessung erscheint auch die Art der Messung und die zugrunde liegende Messnorm, wie DFD d2 (IEC 268).

In den Messergebniszeilen werden die Ergebnisse der Messkanäle dargestellt (Ausnahme: Frequenz- und Phasen- bzw. Frequenz- und Gruppenlaufzeitmessung).

Werden nicht alle Spalten benötigt, weil eine oder mehrere der zugrunde liegenden Messfunktionen ausgeschaltet sind, so wird die entsprechende Spalte weggeblendet.

Das numerische Anzeigefeld wird über die Menüleiste geöffnet und ist unter dem Button Displays zu finden.

Funktion	Frontplatte	PC-Tastatur	Maus
Numerisches Anzeigefeld öffnen	Taste [MENU] drücken und mit Drehrad bzw. Cursortasten den Button Displays markieren, mit [ENTER]-Taste oder Drehradklick das Pull-down-Menü öffnen und das numerische Anzeigefeld markieren und auswählen.	Tastenkombination CTRL + M betätigen, dann mit den Tasten TAB bzw. SHIFT + TAB den Button Displays markieren, mit der Enter-Taste das Pulldown-Menü öffnen, mit den Cursortasten das numerische Anzeigefeld markieren und mit der Enter-Taste auswählen.	Durch Bewegen an den linken Bildschirmrand die Menüleiste öffnen, den Button Displays betätigen und das numerische Anzeigefeld anklicken.

#### 4.8.2.1 Messergebnisdarstellung im numerischen Anzeigefeld

Die Darstellung der Messergebnisse im numerischen Anzeigefeld wird in den folgenden Panels konfiguriert:

- Function Config
- Level Mon Config
- Input Config
- Freq/Phase Config

Die folgenden Beispiele für Messwertdarstellungen zeigen die verschiedenen Anzeigemöglichkeiten. Einige grundsätzlichen Einstellungen in diesen Konfigurationspanels

werden im folgenden Abschnitt beschrieben, eine ausführliche Beschreibung mit den detaillierten Möglichkeiten findet sich im [Kapitel 5.55.1, "Grafische Darstellung, Erklärung der Elemente"](#), auf Seite 769.



Liegt der Messwert innerhalb voreingestellter Grenzwerte bzw. wurden keine Grenzwerte vorgegeben, so erscheint der Messwert in grüner Farbe auf schwarzem Hintergrund.

Ein Messwert in einer linearen Einheit wird mit 3 bis 7 Stellen dargestellt, bei logarithmischen Einheiten mit einer Auflösung von 0.1 dB bis zu 0.00001 dB.



Über- oder unterschreitet der Messwert voreingestellte Grenzwerte, so erscheint er rot auf schwarz.

Sobald der Messwert wieder innerhalb der Grenzwerte liegt, wird er wieder grün.



Ist ein Messkanal ausgeschaltet, so erscheint in der zugehörigen Messwertanzeige der Schriftzug OFF.



Ist kein Messergebnis verfügbar (z.B. Frequenzergebnis bei DC-Messung), so erscheint "---".

### 4.8.3 Die Kombianzeige

Häufig ist der reine Zahlenwert eines Messergebnisses nicht aussagekräftig genug. Analoge Balkenanzeigen, die Überwachung von Grenzwerten oder die Speicherung von Maximal- und Minimalwerten sind immer wieder notwendige, zusätzliche Aufgaben.

Hier kommt die Kombianzeige zur Anwendung. Jede einzelne Messwertanzeige des numerischen Anzeigefeldes kann mit ihr durch zusätzliche Informationen ergänzt werden.

Durch die freie Auswahl und die freie Skalierbarkeit können so besonders wichtige oder kritische Ergebnisse überwacht werden und dabei auch bei größerem Betrachtungsabstand zum Bildschirm des R&S UPV verfolgt werden.

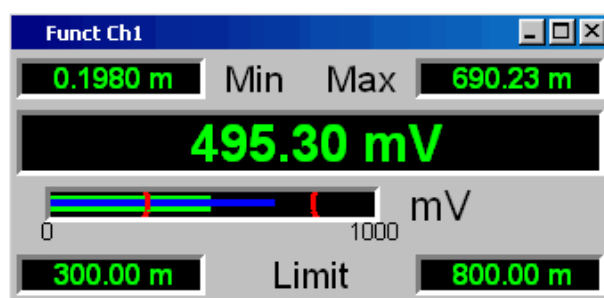

#### 4.8.3.1 Kombianzeigen öffnen

Am einfachsten werden Kombianzeigen geöffnet, indem man die entsprechende Messwertanzeige im numerischen Anzeigefeld markiert (blauer Auswahlrahmen) und die [ENTER]-Taste oder einen Drehradklick auslöst.

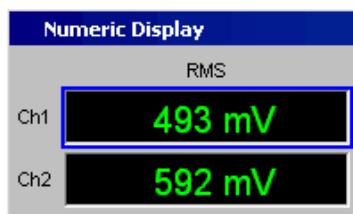

Alternativ können die Kombianzeigen auch über die zugehörigen Konfigurationspanels geöffnet werden. Mit dem Button „Show“ in der Zeile „Display“ wird die zugehörige Kombianzeige eingeschaltet.

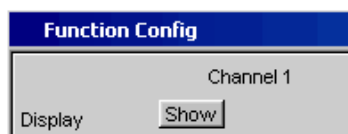

Die Kombianzeigen können auch über die Menüleiste geöffnet werden: Sie sind unter dem Button „Displays“ unterhalb des Auswahlpunktes „Numeric Display“ zu finden. Abhängig von der Kanalzahl des gewählten Analysator-Instruments ändern sich Schriftzüge und Menüstruktur für „Display“ Function-, Lev Mon-, Input-, Frequency- und Phasen-Messergebnisse.

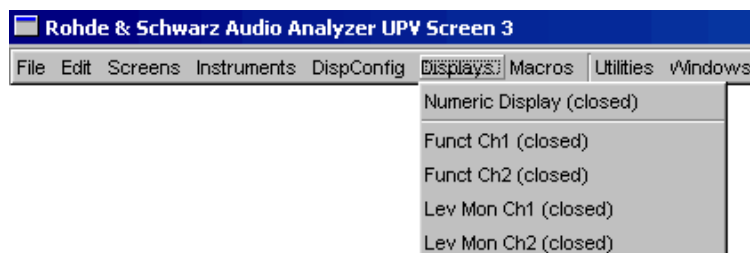

Funktion	Frontplatte	PC-Tastatur	Maus
Kombianzeige über das numerische Anzeigefeld einschalten	Gewünschte Messwertanzeige im numerischen Anzeigefeld markieren und mit [ENTER]-Taste oder Drehradklick die Kombianzeige öffnen.	Mit CTRL+TAB oder CTRL+SHIFT+TAB die numerische Messwertanzeige auswählen. Innerhalb der numerische Messwertanzeige mit TAB oder SHIFT+TAB das gewünschte Anzeigefeld markieren und mit ENTER die Kombianzeige öffnen.	Gewünschte Messwertanzeige im numerischen Anzeigefeld doppelklicken.
Kombianzeige über die Menüzeile und das Config-Panel einschalten	Button „DISPLAY“ im zugehörigen Config-Panel markieren und mit [ENTER]-Taste oder Drehradklick die Kombianzeige öffnen.	Mit CTRL+M die Menüzeile anwählen. Mit TAB oder SHIFT+TAB den Button „DispConfig“ anwählen. Mit ENTER das Pull Down-Menü öffnen. Mit CUSOR DOWN oder CURSOR UP das gewünschte Config-Panel auswählen und mit ENTER öffnen. Im Config-Panel mit TAB oder SHIFT+TAB den Button „Display Show“ auswählen und die Kombianzeige mit ENTER öffnen.	Button DISPLAY im zugehörigen Config-Panel anklicken.
Kombianzeige direkt über die Menüzeile einschalten	Taste „MENU“ betätigen und mit dem Drehrad den Button „DISPLAY“ anwählen. Mit [ENTER]-Taste oder Drehradklick das Pull Down-Menü öffnen. Mit den [CUSOR UP / DOWN]-Tasten die gewünschte Kombianzeige auswählen und mit ENTER öffnen.	Mit CTRL+M die Menüzeile anwählen. Mit TAB oder SHIFT+TAB den Button „Display“ anwählen. Mit ENTER das Pull Down-Menü öffnen. Mit CUSOR DOWN oder CURSOR UP die gewünschte Kombianzeige auswählen und mit ENTER öffnen.	Button „Display“ in der Menüzeile anklicken, dann die gewünschte Kombianzeige anklicken.

#### 4.8.3.2 Einstellungen zur Messergebnisdarstellung in den Kombifeldern

Da es für jede einzelne Messwertanzeige des numerischen Anzeigefeldes eine Kombianzeige gibt, können bis zu 64 dieser Anzeigen geöffnet werden. Die Einstellungen zu den Kombianzeigen (und auch zum numerischen Anzeigefeld selbst) werden in vier Konfigurationspanels vorgenommen, wobei bis zu 16 Messkanäle in jeweils einem Panel zusammengefasst sind. Damit ergeben sich die folgenden vier Panels zur Konfiguration der Messergebnisse in den Kombianzeigen:

- Funct Config
- Lev Mon Config
- Input Config
- Freq/Phase Config

Die zugehörigen Panels zur Konfiguration der Kombianzeigen werden über die Menüleiste geöffnet, sie sind unter dem Button „Disp Config“ zu finden.

Funktion	Frontplatte	PC-Tastatur	Maus
Panel zur Konfiguration eines Kombifelds bzw. des numerischen Anzeigefeldes öffnen	Taste [MENU] drücken und mit Drehrad bzw. Cursortasten den Button Disp Config markieren, mit [ENTER]-Taste oder Drehradklick das Pull-down-Menü öffnen und das entsprechende Panel markieren und auswählen.	Tastenkombination CTRL + M betätigen, dann mit den Tasten TAB bzw. SHIFT + TAB den Button Disp Config markieren, mit der Enter-Taste das Pulldown-Menü öffnen, mit den Cursortasten das entsprechende Panel markieren und mit der Enter-Taste auswählen.	Mauszeiger zum linken Bildschirmrand bewegen, in der Menüleiste den Button Disp Config betätigen und das entsprechende Panel anklicken.

Für die zweikanaligen Analysator-Instrumente werden die Config-Panels zweispaltig angeboten, da jeder Kanal für sich konfiguriert werden kann. Für Analysator-Instrumente mit mehr als 2 Kanäle werden die Config-Panels einspaltig angeboten, denn die Einstellungen gelten für alle Kanäle einheitlich.

Einige der grundsätzlichen Einstellungen in diesen Panels werden hier am Beispiel des Panels „Lev Mon Config“ beschrieben. Da die Kombianzeige eine Erweiterung des numerischen Anzeigefelds bildet, wirken sich die Einstellungen sinngemäß auch auf das numerische Anzeigefeld aus.

Für eine ausführliche Beschreibung mit den detaillierten Möglichkeiten siehe [Kapitel 5.55.1, "Grafische Darstellung, Erklärung der Elemente"](#), auf Seite 769.

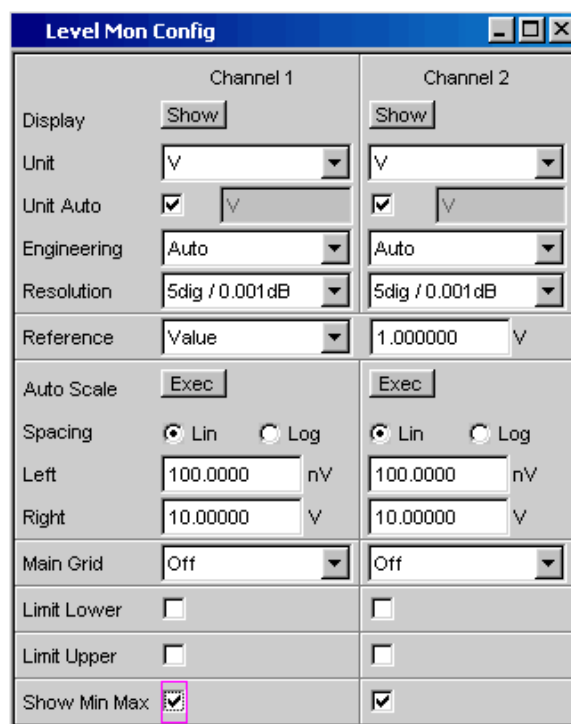



Einige der im folgenden beschriebenen Einstellungen sind nur sichtbar, wenn die Kombianzeige entsprechend groß auf dem Bildschirm dargestellt wird. Beispielsweise werden Skalierungen und Gitterlinien beim Verkleinern der Anzeige automatisch und schrittweise weggeblendet.

- **Einheit des Messergebnisses**

Mit dieser Einstellzeile wird die Einheit zur Anzeige des Messergebnisses festgelegt. Je nach Art der Messung werden in der zugehörigen Parameterliste die passenden Einheiten angeboten.

Eine Übersicht mit allen beim Audio Analyzer vorkommenden Einheiten und deren Umrechnungsformeln findet sich in [Kapitel 4.17, "Einheiten"](#), auf Seite 231.

Bei allen linearen Einheiten kann hier die Darstellung des Zahlenwertes näher bestimmt werden.

So kann z.B. ausgewählt werden, ob eine Spannungsangabe in V, mV,  $\mu$ V, etc. erfolgen soll, wobei die Einstellung Auto diese Ergänzungen zu den Einheiten automatisch an den Messwert anpasst.

- **Referenzwerte**

Für relative Messwertangaben kann hier der Bezugswert eingestellt werden.

Dies kann eine feste Wertvorgabe sein, es können aber auch an anderer Stelle gemessene Werte oder Werte der Generatoreinstellung etc. automatisch als Referenzwerte übernommen werden.

- **Skalierung der Balkenanzeige**

Wird der Button „Autoscale“ betätigt, so werden die bis dahin aufgetretenen Extremwerte zur Skalierung des linken bzw. rechten Skalenendwert übernommen. Die Skalierung kann aber auch manuell eingestellt werden.

Die Achse kann mit linearer oder logarithmischer Unterteilung dargestellt werden. Wurde die manuelle Skalierung gewählt, so müssen Anfangs- und Endwert der Balkenanzeige in die beiden Felder eingegeben werden.

Ist die Skalierung ungünstig gewählt, so zeigt ein roter Pfeil an, auf welcher Seite der Messwert außerhalb der Balkenanzeige liegt.



- **Gitterlinien**

Die Einstellungen Main Grid bzw. Sub Grid unterteilen die Balkenanzeige.



Main Grid	Auto Medium
Sub Grid	5

Mit verschiedenen feinen Einstellungen können Hauptlinien eingefügt werden, die mit den zugehörigen Zahlenwerten beschriftet werden. Hilfslinien dienen der weiteren Unterteilung, diese Linien werden nicht beschriftet.



- **Grenzwerte**  
Für jedes Messergebnis kann ein unterer und/oder ein oberer Grenzwert definiert werden. Bei eingeschaltetem Grenzwert wird jeder gemessene Wert gegen diesen Grenzwert verglichen.

Limit Lower	<input checked="" type="checkbox"/>	2.34000	V
Limit Upper	<input type="checkbox"/>		

Die eingestellten Grenzwerte werden im unteren Teil der Kombianzeige dargestellt und als rote Grenzwertmarkierung in die Balkenanzeige eingeblendet. Sowie eine Grenzwertüberschreitung auftritt, wechseln die Messwertanzeige und der Messwertbalken von grün nach rot. Liegt keine Grenzwertüberschreitung (mehr) vor, so werden Messwertanzeige und Messwertbalken (wieder) grün dargestellt.

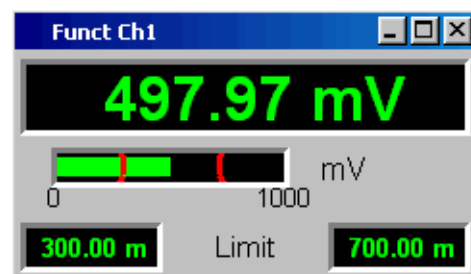

Um Grenzwertverletzungen über einen längeren Zeitraum überwachen zu können, ohne die Messwertanzeigen ständig beobachten zu müssen, wird der untere bzw. obere Grenzwert bereits mit der ersten Verletzung dauerhaft rot angezeigt. Ein erneutes Drücken der Taste [START] oder eine neue Grenzwerteingabe setzen den Grenzwert wieder auf grün zurück.

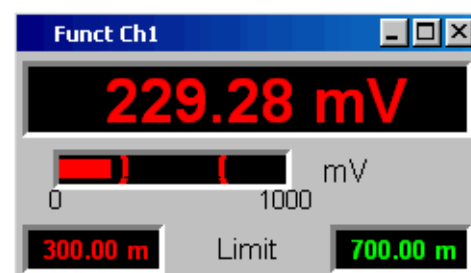

Die Messwertanzeige im numerischen Anzeigefeld weist stets das gleiche Verhalten auf wie die Messwertanzeige im Kombifeld; aktuelle Grenzwertverletzungen können also auch in dieser Anzeige beobachtet werden.

- Extremwerte

Mit dieser Tick-Box kann die Anzeige des niedrigsten und höchsten Messwerts aktiviert werden. Die Anzeige dieser Min-/Max-Werte kann für jede Messwertanzeige und für die beiden Messkanäle getrennt eingestellt werden.



Die aufgetretenen Minimal- bzw. Maximalwerte werden im oberen Teil der Kombianzeige dargestellt; zusätzlich wird in der Balkenanzeige ein zusätzlicher, blauer Balken eingeblendet, der die Spannweite zwischen den aufgetretenen Extremwerten festhält.

Die Min-/Max-Werte können somit auch über einen längeren Zeitraum festgehalten werden, ohne die Messwertanzeigen ständig beobachten zu müssen.

Ein erneutes Drücken der Taste [START] setzen diese wieder zurück.

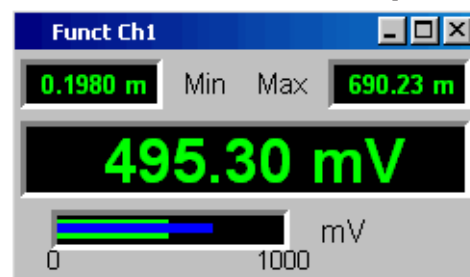

- Anzahl der angezeigten Stellen

In der Zeile „Resolution“ wird eingestellt, mit wie vielen Stellen der Messwert sowie Min-/Max-Werte und Grenzwerte angezeigt werden.

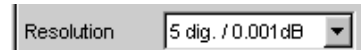

Werte in linearen Einheiten können mit 3 bis 7 Stellen angezeigt werden, Werte in logarithmischen Einheiten mit einer Auflösung von 0.1 dB bis zu 0.00001 dB.



#### 4.8.4 Grafikfenster

Die aussagekräftigste Darstellung für Messergebnisse ist meist, diese in einer zweidimensionalen Grafik zu zeigen. Messwerte in Abhängigkeit der Frequenz, Messungen über einer Zeitachse, etc. sind nur einige Beispiele für die vielfältigen Anwendungen. Der Audio Analyzer unterscheidet die im folgenden aufgeführten Grafikfenster, die mit den zugehörigen Konfigurationspanels eingestellt bzw. modifiziert werden können.

Alle grafischen Darstellungen können mit horizontalen und vertikalen Cursors ausgewertet werden; zur Kennzeichnung wichtiger Messpunkte dienen Marker. Mit Hilfe einer umfangreichen Softkey-Steuerung können die Grafiken skaliert werden, in Ausschnitten dargestellt werden, und vieles mehr.

#### 4.8.4.1 Sweep Graph

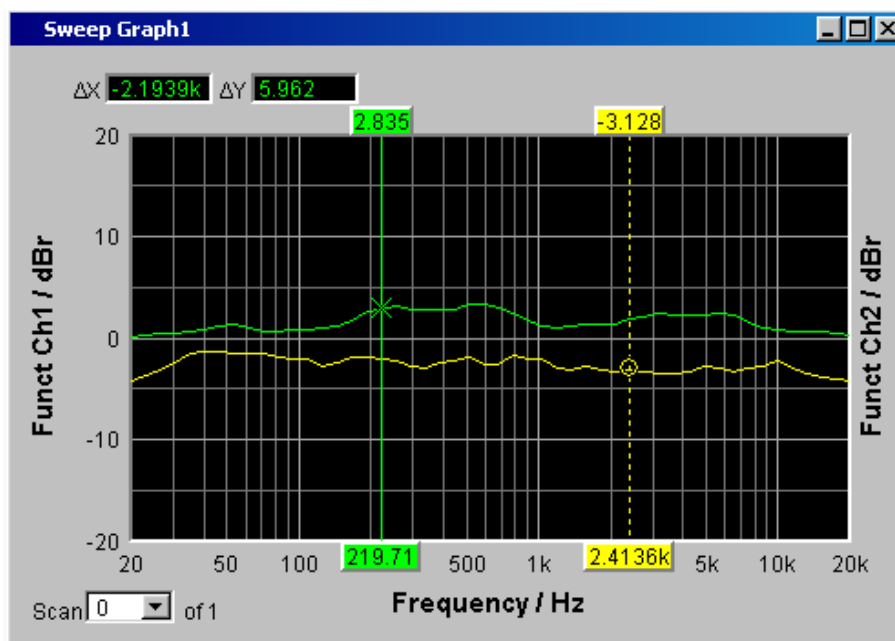

Hier können die Messwerte einer Messreihe (Sweep) in einem Koordinatensystem als Liniendiagramm dargestellt werden. Grundsätzlich können ein oder zwei Messkurven (TRACE A bzw. TRACE B) über einer X-Achse aufgezeichnet werden. Jeder Trace kann dabei aus einer Vielzahl von Einzeldurchgängen (Scans) bestehen. Die Messkurven können gespeichert werden, gespeicherte Messkurven, Referenzkurven und/oder Grenzwertkurven können in die Grafik eingezeichnet werden.

Bis zu vier „Sweep Graphs“ können gleichzeitig dargestellt werden, wobei diese unterschiedlich konfiguriert werden können. Damit ist es möglich, unterschiedliche Messfunktionen darzustellen oder auch die gleiche Messfunktion in unterschiedlicher Darstellung.

#### 4.8.4.2 FFT Graph

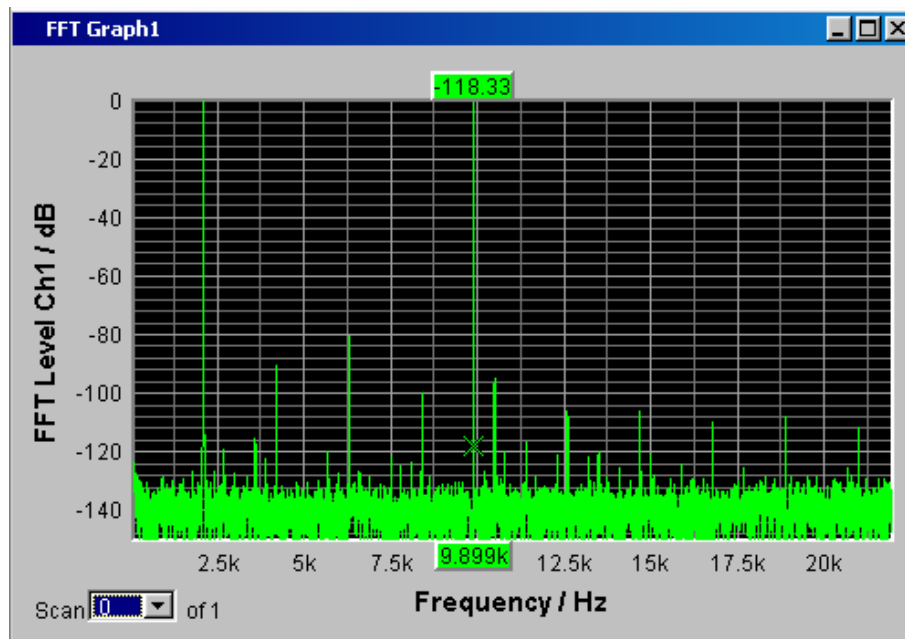

In diesen Paneln wird das Frequenz-Spektrum der Messfunktion **FFT** bzw. der einer anderen Messfunktion nachgeschalteten **Post FFT** dargestellt. Es können ein oder zwei Messkurven (TRACE A bzw. TRACE B) über einer Frequenz-Achse aufgezeichnet werden. Jeder Trace kann dabei aus einer Vielzahl von Einzeldurchgängen (Scans) bestehen. Die Messkurven können gespeichert werden, gespeicherte Messkurven, Referenzkurven und/oder Grenzwertkurven können in die Grafik eingezeichnet werden.

Bis zu zwei FFT-Graphs können gleichzeitig dargestellt werden, wobei diese unterschiedlich konfiguriert werden können.

#### 4.8.4.3 Waveform

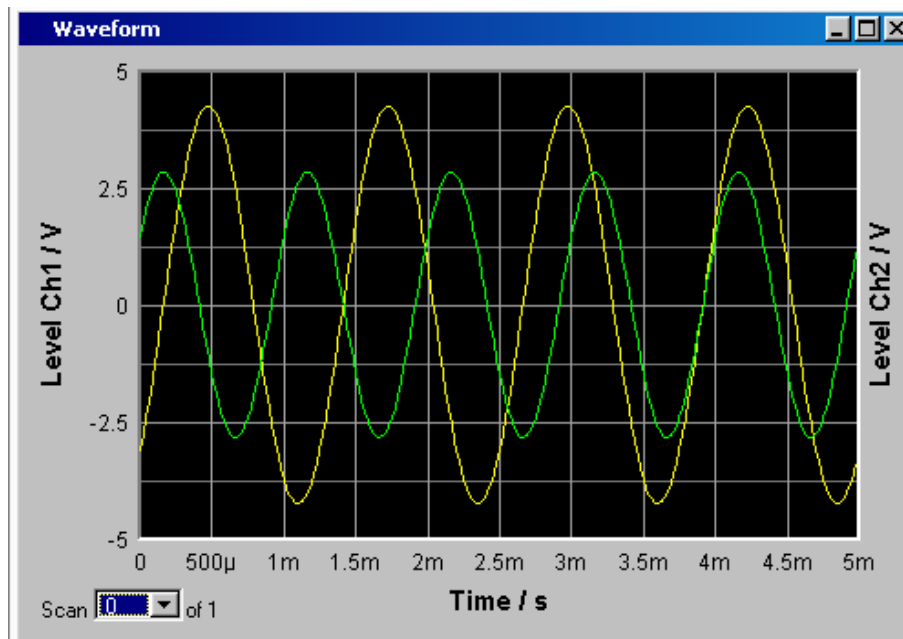

Die Waveform-Darstellung ist eine Art Oszillogramm, in der der zeitliche Signalverlauf des analysierten Audiosignals dargestellt wird. Es können ein oder zwei Kurvenzüge (TRACE A bzw. TRACE B) über einer Zeit-Achse aufgezeichnet werden. Die Messkurven können gespeichert werden, gespeicherte Messkurven, Referenzkurven und/oder Grenzwertkurven können in die Grafik eingezeichnet werden.

Diese Grafik steht einmal zur Verfügung, sie ist mit der Funktion „Waveform“ im Panel „Analyzer Function“ verkoppelt.

#### 4.8.4.4 Bargraph

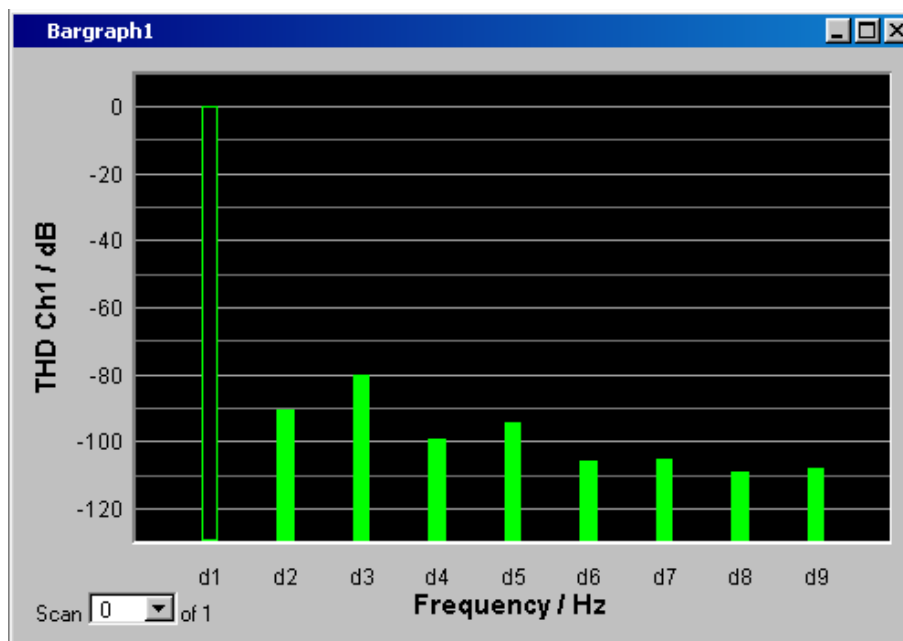

Ist im Panel „Analyzer Function“ eine der Funktionen „THD“, „Mod Dist“, „DFD“ oder „DIM“ gewählt, so kann das Funktions-Messergebnis in seine Frequenzkomponenten zerlegt in einer Balkenanzeige dargestellt werden. Die einzelnen Verzerrungsprodukte werden hierbei über einer Frequenz-Achse aufgezeichnet. Die Struktur der Verzerrungsprodukte (2., 3., 4., ... Harmonische, DFD 2. bzw. 3.Ordnung, etc.) wird somit auf einen Blick erkennbar. Die Balkengrafik kann ein- oder zweikanalig dargestellt werden, auch hier können die Ergebnisse gespeichert werden bzw. gespeicherte Ergebnisse in die Grafik eingetragen werden.

Die Bargraph-Anzeige ist zweimal verfügbar, somit können beispielsweise THD-Werte an zwei unterschiedlichen Messpunkten oder die Messwerte der beiden Eingangskanäle in zwei getrennten Grafiken angezeigt werden.

#### 4.8.4.5 PESQ/POLQA Graph

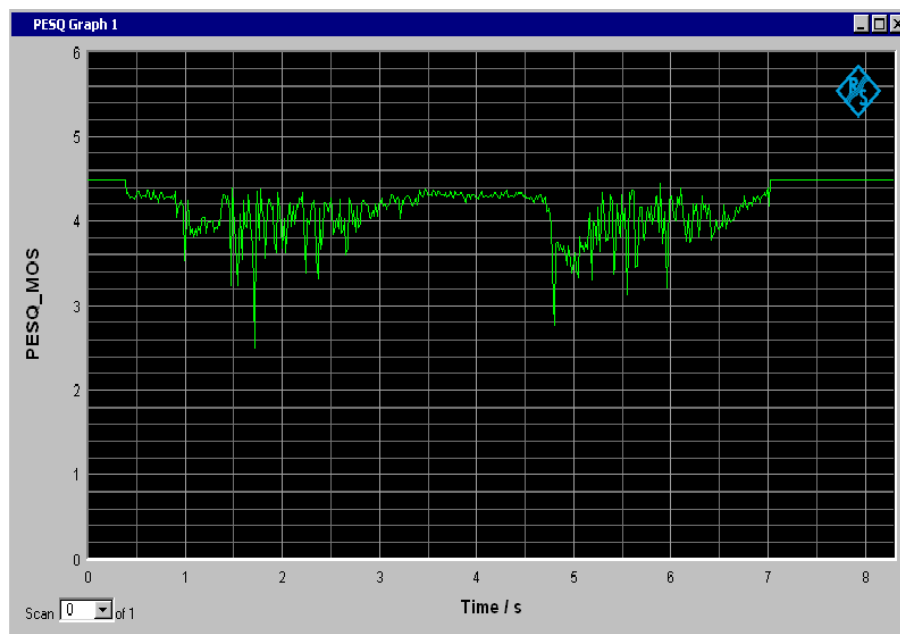

In diesen Grafikfenstern können der PESQ- und MOS-Wert der PESQ/POLQA-Messung sowie die zeitliche Verschiebung (Delay) zwischen Referenz- und Messsignal über einer Zeitachse dargestellt werden. Bis zu zwei PESQ/POLQA Graphen können gleichzeitig dargestellt werden, wobei diese unterschiedlich konfiguriert werden können.

#### 4.8.4.6 Grafikfenster öffnen

Die Grafikfenster können über die Menüleiste geöffnet werden, sie sind unter dem Button „Displays“ zu finden.

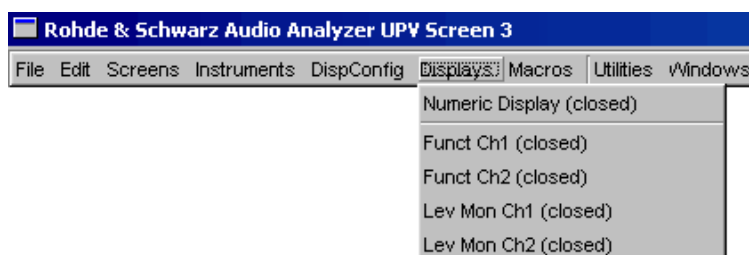

Alternativ können die Grafikfenster auch über die zugehörigen Konfigurationspanel (siehe folgender Abschnitt) geöffnet werden. Mit dem Button „Display“ wird das zugehörige Grafikfenster eingeschaltet.

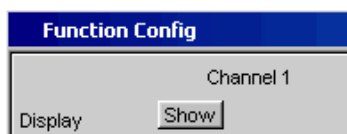

Im Panel „Analyzer Function“ gibt es außerdem für einige Grafik- bzw. Messwertfenster die Möglichkeit, den Button „Show“ zum Öffnen zu verwenden. Sie erscheinen dann im gleichen Screen, ohne dass die zugehörigen Konfigurationspanel geöffnet werden.



Funktion	Frontplatte	PC-Tastatur	Maus
Grafikfenster über die Menüleiste öffnen	Taste [MENU] drücken und mit Drehrad bzw. Cursortasten den Button Displays markieren, mit [ENTER]-Taste oder Drehradklick das Pull-down-Menü öffnen und das gewünschte Grafikfenster markieren und auswählen.	Tastenkombination CTRL + M betätigen, dann mit den Tasten TAB bzw. SHIFT + TAB den Button Displays markieren, mit der ENTER -Taste das Pull-down-Menü öffnen, mit den Cursortasten das gewünschte Grafikfenster markieren und mit der ENTER -Taste auswählen.	Durch Bewegen an den linken Bildschirmrand die Menüleiste öffnen, den Button Displays betätigen und das gewünschte Grafikfenster anklicken.
Grafikfenster über das Config-Panel öffnen	Button „DISPLAY“ im zugehörigen Config-Panel markieren und mit [ENTER]-Taste oder Drehradklick das Grafikfenster öffnen.	Button DISPLAY im zugehörigen Config-Panel markieren und mit der ENTER-Taste das Grafikfenster öffnen.	Button DISPLAY im zugehörigen Config-Panel anklicken.
Grafikfenster über das Analyzer Function-Panel öffnen	Button „SHOW“ im „Analyzer Function“-Panel markieren und mit [ENTER]-Taste oder Drehradklick das Grafikfenster öffnen.	Button SHOW im Analyzer Function-Panel markieren und mit der ENTER-Taste das Grafikfenster öffnen.	Button SHOW im Analyzer Function-Panel anklicken.

#### 4.8.4.7 Einstellungen zur Messergebnisdarstellung in den Grafikfenstern

Die zugehörigen Panels zur Konfiguration der Grafikfenster werden entweder über die Menüleiste und dort mit dem Button „Disp Config“ oder über den Softkey „Settings“ des Grafikfensters geöffnet.

Die Einstellungen zur Konfiguration der Grafikanzeigen werden in folgenden Panels vorgenommen:

- Sweep Graph1...4 Config
- FFT Graph 1...2 Config
- Waveform Config
- Bargraph1...2 Config



Funktion	Frontplatte	PC-Tastatur	Maus
Panel zur Konfiguration eines Grafikfensters öffnen	Taste [MENU] drücken und mit Drehrad bzw. Cursortasten den Button „Disp Config“ markieren, mit [ENTER]-Taste oder Drehradklick das Pulldown-Menü öffnen und das entsprechende Panel markieren und auswählen.	Tastenkombination CTRL + M betätigen, dann mit den Tasten TAB bzw. SHIFT + TAB den Button Disp Config markieren, mit der Enter-Taste das Pulldown-Menü öffnen, mit den Cursortasten das entsprechende Panel markieren und mit der Enter-Taste auswählen.	Durch Bewegen an den linken Bildschirmrand die Menüleiste öffnen, den Button Disp Config betätigen und das entsprechende Panel anklicken.
Panel zur Konfiguration eines Grafikfensters über dessen Softkeys öffnen	Softkey „Settings“ des jeweiligen Grafikfensters betätigen.	Taste F12 des Softkeys Settings des jeweiligen Grafikfensters betätigen.	Softkey Settings des jeweiligen Grafikfensters anklicken.

Einige der grundsätzlichen Einstellungen in diesen Panels werden hier am Beispiel des Panels „FFT Graph1 Config“ beschrieben.

Eine ausführliche Beschreibung mit den detaillierten Möglichkeiten siehe [Kapitel 5.53, "Kurven-, Spektrum- und Balkendarstellung"](#), auf Seite 687.

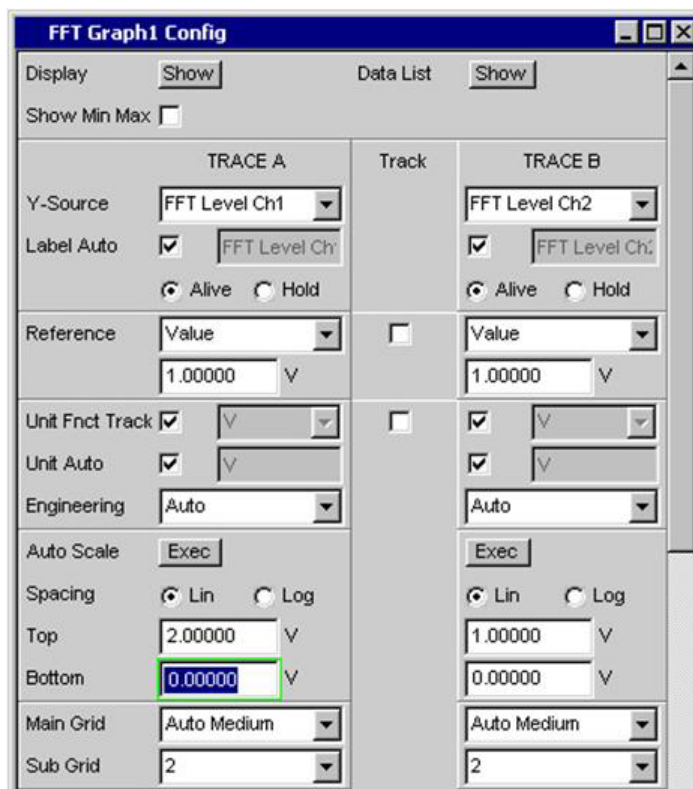



Einige der im folgenden beschriebenen Einstellungen sind nur sichtbar, wenn das Grafikenfenster entsprechend groß auf dem Bildschirm dargestellt wird. Beispielsweise werden Skalierungen und Gitterlinien beim Verkleinern der Anzeige automatisch und schrittweise weggeblendet.

### Einstellungen für die Y-Achse

Alle Panels zur Konfiguration von Grafikenfenstern sind dreispaltig aufgebaut.

	TRACE A	Track	TRACE B
Y-Source	FFT Level		FFT Level
Channel	Ch 1		Ch 1
Label Auto	<input checked="" type="checkbox"/> FFT Level Ch		<input checked="" type="checkbox"/> FFT Level Ch
	<input checked="" type="radio"/> Alive <input type="radio"/> Hold		<input checked="" type="radio"/> Alive <input type="radio"/> Hold
Reference	Value	<input checked="" type="checkbox"/>	Value
	0.00000 dBV		0.00000 dBV

In allen Grafikenfenstern können grundsätzlich zwei Messkurven (TRACE A und TRACE B) auf Y-Achsen über einer X-Achse aufgezeichnet werden. Welche Messfunktionen auf den Y-Achsen abgebildet werden, wird mit der Einstellzeile „Y-Source“ bestimmt. Bei Multikanal-Analysator-Instrumenten kann mit der Einstellzeile „Channel“ der abzubildende Eingangskanal gewählt werden. In den Sweep-Grafiken kann jeder Trace auch aus mehreren Einzelkurven (Scans) bestehen.

In vielen Fällen sollen Einstellungen für beide Kurvenzüge gelten. Die Track-Boxen bieten hier die Möglichkeit, in mehrspaltigen Panels Einstellungen von der linken zur rechten Spalte zu übernehmen, ohne die Parameter ein zweites Mal eingeben zu müssen.

Wird die entsprechende Track-Box aktiviert, so gelten alle Einstellungen innerhalb der Funktionsgruppe für beide Spalten. Alle Felder mit übernommenen Einstellungen werden in der rechten Spalte als grau schattierte Anzeigefelder dargestellt. Diese können nicht bedient werden, solange die Track-Funktion aktiviert ist. Ändert sich eine Einstellung im zugrunde liegenden Einstellfeld in der linken Spalte, so wird diese Änderung auch im Anzeigefeld der rechten Spalte angezeigt.

### Dargestellte Werte

Für jeden Trace kann festgelegt werden, welche Daten grafisch dargestellt werden sollen. In der Regel werden diese Daten aus der gewählten Messfunktion stammen, es könnten aber auch gespeicherte Daten (Referenzdaten) abgebildet werden.

Mit Label Auto wird die Y-Achse der Grafik entweder mit der unter Source gewählten Datenbezeichnung beschriftet (siehe u.a. Beispiel), oder aber der Benutzer kann einen eigenen Schriftzug definieren.

Mit dem Radio-Button „Hold“ kann die grafische Darstellung eingefroren werden.



In einer Grafik können weitere Kurvenzüge (Scans) angefügt werden (Append) oder einzelne bereits gemessene Kurvenzüge durch neue ersetzt werden (Replace).

### Referenzwerte

Für relative Messwertangaben kann hier der Bezugswert eingestellt werden. Dies kann eine feste Wertvorgabe sein, es können aber auch an anderer Stelle gemessene Werte oder sogar ganze Kurvenzüge aus Dateien, vom anderen Messkanal etc. automatisch als Referenzwerte / Referenzkurven übernommen werden.

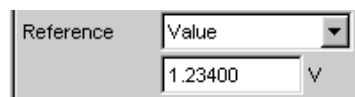

### Einheiten der Messwerte

Mit dieser Einstellzeile wird die Einheit zur Anzeige der Messkurven festgelegt. Je nach Art der Messung werden in der zugehörigen Parameterliste die passenden Einheiten angeboten.

Mit der Tick-Box kann alternativ bestimmt werden, in der Grafik die im Analyzer verwendete Einheit zu verwenden.

Eine Übersicht mit allen beim Audio Analyzer vorkommenden Einheiten und deren Umrechnungsformeln findet sich in [Kapitel 4.17, "Einheiten"](#), auf Seite 231.



Bei allen linearen Einheiten kann hier die Darstellung des Zahlenwertes näher bestimmt werden.

So kann z.B. ausgewählt werden, ob eine Spannungsangabe in V, mV,  $\mu$ V, etc. erfolgen soll, wobei die Einstellung „Auto“ diese Ergänzungen zu den Einheiten automatisch an den Messwert anpasst.



An der Y-Achse der Grafik wird die verwendete Einheit angegeben (siehe u.a. Beispiel). Manchmal ist es vorteilhaft, hier einen vom Benutzer definierten Schriftzug zu verwenden, der dann in dieser Zeile festgelegt werden kann.



### Skalierung der Größenachse (Y-Achse)

Wird der Button für die automatische Skalierung betätigt, so bestimmt der Audio Analyzer selbständig aus den Minimal- und Maximalwerten der vorliegenden Messreihe

einen passenden Wertebereich für die darzustellende Grafik. Diese Skalierung wird einmal bestimmt und solange festgehalten, bis ein erneutes Autoscale ausgelöst wird.

Wird eine manuelle Skalierung gewünscht, so müssen oberer und unterer Endwert der Y-Achse in die beiden Felder eingegeben werden.

Wurde für die Größenachse eine lineare Einheit gewählt, so kann diese Achse mit linearer oder logarithmischer Unterteilung dargestellt werden.

Auto Scale	<input type="button" value="Exec"/>	
Spacing	<input checked="" type="radio"/> Lin	<input type="radio"/> Log
Top	<input type="text" value="10.00000"/>	dBV
Bottom	<input type="text" value="-170.000"/>	dBV

### Gitterlinien

Die Einstellungen Main Grid bzw. Sub Grid unterteilen die Balkenanzeige.

Main Grid	<input type="text" value="Auto Medium"/>
Sub Grid	<input type="text" value="5"/>

Mit verschiedenen feinen Einstellungen können Hauptlinien eingefügt werden, die mit den zugehörigen Zahlenwerten beschriftet werden.

Hilfslinien dienen der weiteren Unterteilung, diese Linien werden nicht beschriftet.

### Grenzwerte

Für jedes Messergebnis kann ein unterer und/oder ein oberer Grenzwert definiert werden.

Bei eingeschaltetem Grenzwert wird jeder gemessene Wert gegen diesen Grenzwert verglichen.

Lim upper	<input checked="" type="checkbox"/>
Source	<input type="text" value="Value"/>
	<input type="text" value="-65.0000"/> dBV
Lim lower	<input type="checkbox"/>

Grenzwertkurven werden als rote Linie in die Grafik eingezeichnet.

Jeder Messwert, der einen Grenzwert verletzt, wird in der Kurve durch einen roten Punkt markiert. Zusätzlich weist im rechten unteren Eck der Grafik ein nach oben bzw. nach unten gerichteter roter Pfeil bleibend auf die Über- bzw. Unterschreitung des Limits hin.

Jeder Neustart einer Dauermessung mit [START] setzt die Grenzwertüberwachung wieder zurück. Das Zurücksetzen der Grenzwertüberwachung kann auch mit dem Softkey „Restart Min/Max, Lim Violation“ erfolgen.

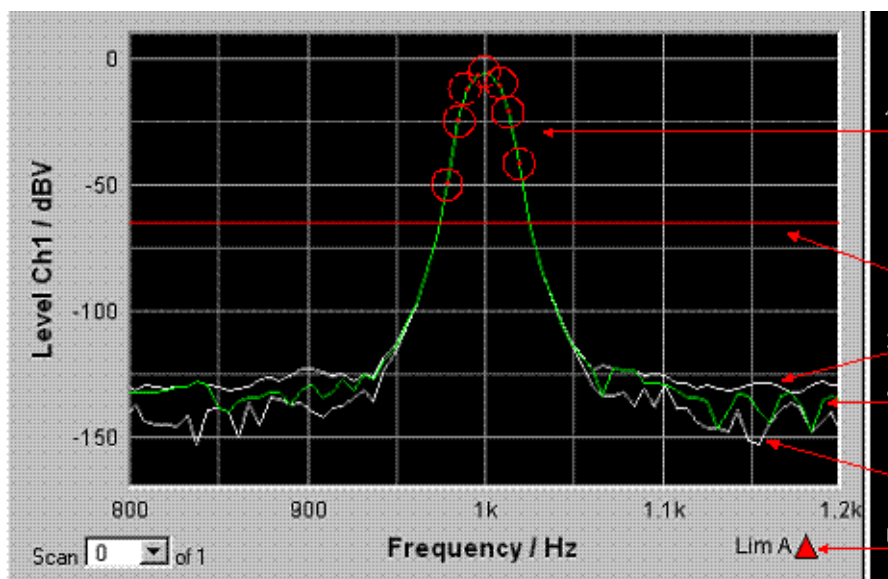

- 1 = Grenzwert-Überschreitungen (hier zusätzlich mit Kreisen markiert)
- 2 = Limit-Linie
- 3 = Max-Wert-Kurve
- 4 = Messwertkurve (TRACE)
- 5 = Min-Wert-Kurve
- 6 = Limit-Anzeige

### Extremwerte

Wird diese Tick-Box aktiviert, wird eine Min- und eine Max-Kurve dargestellt, die die niedrigsten und höchsten Messwerte einer Messsequenz festhält.



In der Grafik erscheinen dann zwei zusätzliche graue Linien, die die aufgetretenen Extremwerte repräsentieren (siehe Beispiel oben).

Die Min-/Max-Werte können somit auch über einen längeren Zeitraum festgehalten werden, ohne die Messwertanzeigen ständig beobachten zu müssen.

Jeder Neustart einer Dauermessung mit [START] setzt die Grenzwertüberwachung wieder zurück. Das Zurücksetzen der Grenzwertüberwachung kann auch mit dem Softkey „Restart Min/Max, Lim Violation“ erfolgen.

### Einstellungen für die X-Achse

Für die Einstellungen der X-Achse gelten sinngemäß die Regeln wie für die Y-Achse.

### Anzeige der X- und Y-Werte

In der Zeile „Resolution“ wird eingestellt, mit wie vielen Stellen die Werte der X- und Y-Achse und die der Cursor angezeigt werden.

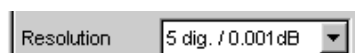

Werte in linearen Einheiten können mit 3 bis 7 Stellen angezeigt werden, Werte in logarithmischen Einheiten mit einer Auflösung von 0.1 dB bis zu 0.00001 dB.

### Messkurven bzw. Kurvenzüge laden und speichern

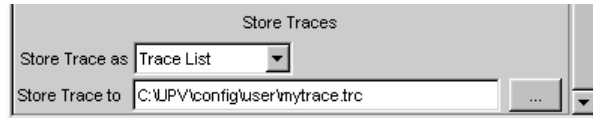

In diesen Einstellzeilen kann die aktuelle Messkurve (Trace) mit allen Kurvenzügen (Scans) abgespeichert werden, indem man über den Button **•••** das Dateiverzeichnis aufruft, Details siehe [Kapitel 4.15, "Dateiverwaltung"](#), auf Seite 228.

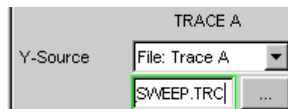

Gespeicherte Messkurven (Traces) können hier mit all ihren Kurvenzügen (Scans) geladen und in der aktuellen Grafik dargestellt werden, indem man über den Button **•••** das Dateiverzeichnis aufruft.

#### 4.8.4.8 Grafische Darstellungen mit Cursorsn und Markern auswerten

Alle grafischen Darstellungen können mit horizontalen und vertikalen Cursorsn ausgewertet werden; in Anzeigefeldern, die mit den Cursorsn gekoppelt sind, werden stets die aktuellen X- und Y-Werte angezeigt.

Zur Kennzeichnung wichtiger Messpunkte dienen Marker.

Die Bedienung der Cursor und Marker erfolgt ausschließlich über die Softkeyleiste; die Softkeys können von der Frontplatte aus, über die Tasten F5 ... F12 der externen PC-Tastatur oder durch Anklicken mit der Maus bedient werden.

Über Softkeys oder Bedienung mit der Maus können die Grafiken skaliert oder in Ausschnitten gezoomt dargestellt werden.

Die grundsätzlichen Einstellungen in diesen Funktionen werden hier beispielhaft beschrieben.

Eine ausführliche Beschreibung mit den detaillierten Möglichkeiten siehe [Kapitel 5.53, "Kurven-, Spektrum- und Balkendarstellung"](#), auf Seite 687.

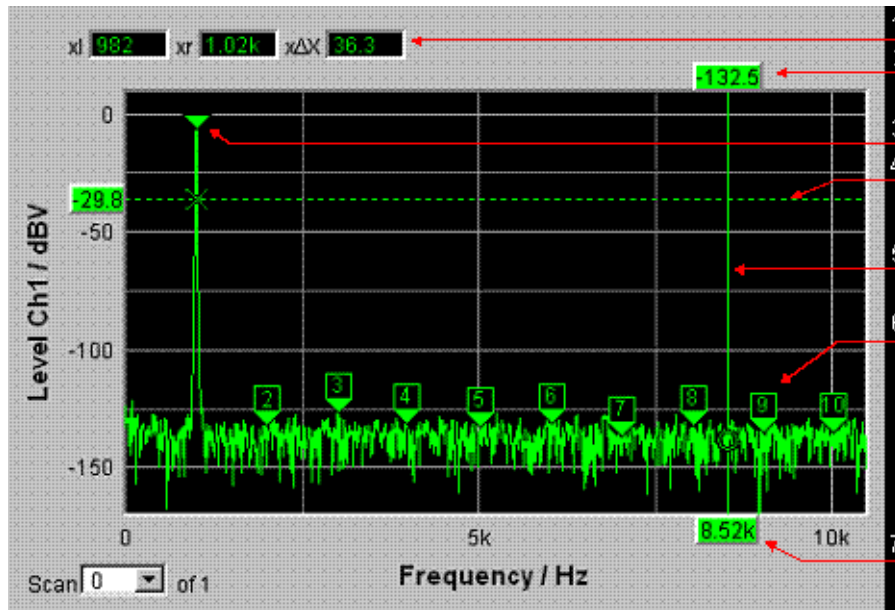

- 1 = Cursor-Zusatzwerte
- 2 = Cursor-Y-Wert
- 3 = Marker
- 4 = Horizontaler Cursor
- 5 = Vertikaler Cursor
- 6 = Harmonic Marker
- 7 = Cursor-X-Wert

Sobald ein Grafikenfenster den Fokus hat, wird die Softkeyleiste am unteren Bildschirmrand für die Bedienung der Grafikelemente eingeblendet.



Die Softkeys sind in mehreren Ebenen angeordnet, einzelne Buttons führen in die jeweils untergeordnete Ebene, der Button „Back“ führt jeweils in die übergeordnete Ebene zurück. In der jeweils tiefsten Ebene lösen die Buttons direkt die gewünschte Funktion aus.

**Messkurven ein- und ausblenden - Funktion Trace**

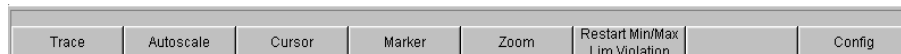

Durch Betätigen des Buttons „Trace“ gelangt man in eine weitere Softkey-Ebene.



**Grafik skalieren - Funktion Autoscale**

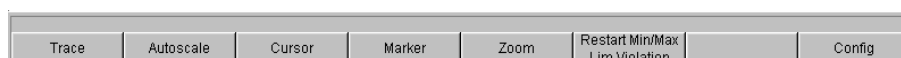

Durch Betätigen des Buttons „Autoscale“ gelangt man in eine weitere Softkey-Ebene.



Mit den hier angebotenen Softkeys werden die gewählten Achsen, je nach Wahl auch nur unter Berücksichtigung einzelner Messkurven, neu skaliert. Die hiermit ausgelöste Aktion entspricht der Buttons „Auto Scale“ oder „Scaling Auto“ für die Y- bzw. X-Achse in den zugehörigen Konfigurationspanels. Der Button „All“ skaliert X- und Y-Achse gleichzeitig.

### Bedienung der Cursor

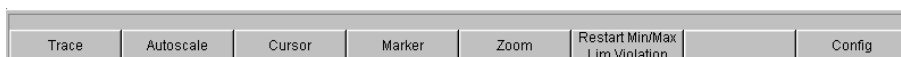

Durch Betätigen des Buttons „Cursor“ gelangt man zu den Cursor-Softkeys:



Der Audio Analyzer verwendet zwei Cursor, die mit den Symbolen O und X gekennzeichnet sind. Diese Symbole markieren den gemessenen Punkt in der Grafik (siehe Beispielgrafik oben).

In der Grafik ist immer nur ein Cursor aktiv und kann bewegt werden. Dieser Cursor wird mit einer durchgezogenen Linie dargestellt, der nichtaktive Cursor wird gestrichelt gezeichnet. Mit dem Button „O<->X“ werden O- und X-Cursor abwechselnd aktiv geschaltet. Alternativ kann auch mit der Enter-Taste oder einem Drehradklick zwischen den beiden Cursors umgeschaltet werden.

Die beiden Buttons „O-Cursor“ bzw. „X-Cursor“ aktivieren den jeweiligen Cursor und verzweigen in die nächste Softkey-Ebene.

Die beiden Buttons „Set O Cursor“ bzw. „Set X Cursor“ verzweigen in die nächste Softkey-Ebene, um von dort den jeweiligen Cursor auf bestimmte Werte wie Maximum, Minimum, etc. zu setzen.

Wurde z.B. mit dem Button „O-Cursor“ der Cursor aktiviert, so erscheinen die folgenden Softkeys:

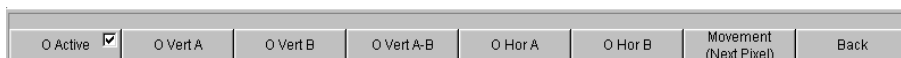

Bei Button „O Active“ wird ein Softkey mit einer zusätzlichen Tick-Box verwendet, der anzeigt, dass der O-Cursor aktiv ist und die nebenstehenden Softkeys weitere Einstellungen für diesen Cursor anbieten. Mit der Tick-Box kann der Cursor in der Grafik ein- und ausgeblendet werden.

Die beiden Buttons „O Vert A“ bzw. „O Vert B“ aktivieren vertikale Cursor und setzen diese auf TRACE A bzw. TRACE B. Der Cursor sowie seine Beschriftungsfelder werden dabei in der jeweiligen Farbe der zugehörigen Messkurve angezeigt.

Mit Betätigen des Buttons „O Vert A-B“ erscheint ein grauer Cursor, der die Differenz der Werte von TRACE A und TRACE B repräsentiert.



Die beiden Buttons „O Hor A“ bzw. „O Hor B“ aktivieren horizontale Cursor und setzen diese auf TRACE A bzw. TRACE B. Der Cursor sowie seine Beschriftungsfelder werden dabei in der jeweiligen Farbe der zugehörigen Messkurve angezeigt.

Der Button „Movement“ verzweigt in die nächste Softkey-Ebene; dort kann eingestellt werden, wie der Cursor bewegt werden kann. In der zweiten Beschriftungszeile wird die gerade eingestellte Schrittweite in Klammern angegeben.

### Cursor bewegen

In einer Grafik ist immer nur maximal ein Cursor aktiv und kann bewegt werden. Dieser Cursor wird mit einer durchgezogenen Linie dargestellt, der nichtaktive Cursor wird gestrichelt gezeichnet.

Mit dem Button „O<->X“ werden O- und X-Cursor abwechselnd aktiv geschaltet. Alternativ kann auch mit der Enter-Taste oder einem Drehradklick zwischen den beiden Cursors umgeschaltet werden.

Bedient man mit der Maus, so genügt das Anklicken des gewünschten Cursors oder eines seiner Anzeigefelder, um diesen zu aktivieren und zu bewegen.

Die Bewegung eines Cursors kann auf unterschiedliche Weise geschehen:

- Der aktive Cursor ist mit dem Drehrad gekoppelt und kann mit diesem direkt bewegt werden.
- Auf der externen PC-Tastatur bewegen die Tasten TAB bzw. CTRL + TAB den Cursor nach rechts bzw. nach links.
- Mit der Maus kann der Cursor angeklickt und mit gedrückter Maustaste bewegt werden.

Die Schrittweite, mit der ein Cursor bewegt wird, kann über Softkeys eingestellt werden. Hierzu wählt man als erstes die Softkeys des gewünschten O- oder X-Cursor aus:

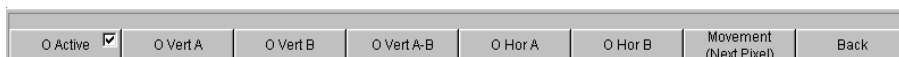

Mit dem Button „Movement“ verzweigt man in die nächste Softkey-Ebene; dort werden verschiedene Schrittweiten zur Bewegung des Cursors angeboten, und zwar abhängig von der gerade verwendeten Grafik, wie im folgenden näher beschrieben wird. Der Button „Movement“ zeigt in seiner zweiten Beschriftungszeile in Klammern die gerade gewählte Schrittweite an.

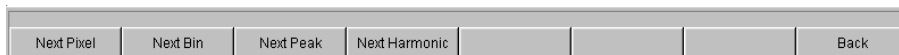

### Sweep Graph

- **„Next Pixel“**

Wird der Button „Next Pixel“ gewählt, so wird der Cursor mit jedem Inkrement in der Grafik um einen Pixel bewegt. Liegt in der grafischen Darstellung nicht auf jedem Pixel ein Messwert (weil relativ zur Größe der dargestellten Grafik nur wenige Messpunkte aufgezeichnet wurden), so wird der Cursorwert auf den Pixeln zwischen den Messwerten linear interpoliert. Sind in der Grafik mehr Messpunkte aufgezeichnet als Pixel für die Darstellung zur Verfügung stehen, so wird jeweils der größte Messwert auf dem entsprechenden Pixel mit X- und Y-Wert angezeigt.

- **„Next Step“**  
Wird der Button „Next Step“ gewählt, so wird der Cursor mit jedem Inkrement zum nächsten gemessenen Wert bewegt. Je nach Anzahl der Messpunkte wird der Cursor also in kleineren oder größeren Schritten bewegt. Ist die Grafik relativ klein dargestellt, bzw. wurden mehr Messwerte aufgenommen als Pixel im Grafikfeld angezeigt werden, so bewegt sich der Cursor zeitweise scheinbar nicht (er bleibt auf dem gleichen Pixel), die zugehörigen Anzeigefelder zeigen jedoch immer den gerade gewählten Messpunkt mit X- und Y-Wert an.
- **„Next Peak“**  
Wird der Button „Next Peak“ gewählt, so wird der Cursor mit jedem Inkrement zum nächsten gemessenen Peak bewegt.

### FFT Graph

- **„Next Pixel“**  
Wird der Button „Next Pixel“ gewählt, so wird der Cursor mit jedem Inkrement in der Grafik um einen Pixel bewegt.  
Bei FFT-Analysen sind in aller Regel in der Grafik sehr viel mehr Messpunkte (Bins) aufgezeichnet als Pixel für die Darstellung zur Verfügung stehen; der Cursor markiert dann jeweils den Bin mit dem größten auf diesem Pixel liegenden Messwert und zeigt diesen mit seinen X- und Y-Werten an.
- **„Next Bin“**  
Wird der Button „Next Bin“ gewählt, so wird der Cursor mit jedem Inkrement zum nächsten gemessenen Bin bewegt.  
Da bei FFT-Analysen in aller Regel in der Grafik sehr viel mehr Messpunkte (Bins) aufgezeichnet werden als Pixel für die Darstellung zur Verfügung stehen, so bewegt sich der Cursor zeitweise scheinbar nicht (er bleibt auf dem gleichen Pixel), die zugehörigen Anzeigefelder zeigen jedoch immer den gerade gewählten Messpunkt mit X- und Y-Wert an.
- **„Next Peak“**  
Wird der Button „Next Peak“ gewählt, so wird der Cursor mit jedem Inkrement zum nächsten gemessenen Peak bewegt.
- **„Next Harmonic“**  
Wird der Button „Next Harmonic“ gewählt, so wird der Cursor mit jedem Inkrement zur nächsten markierten Harmonischen bewegt.  
Dieser Button wird auch dann angeboten, wenn die Markierung der Harmonischen nicht aktiv ist (siehe nächster Abschnitt Bedienung der Marker). In diesem Fall schaltet er die Markierung der Harmonischen ein.

### Waveform

- **„Next Pixel“**  
Wird der Button „Next Pixel“ gewählt, so wird der Cursor mit jedem Inkrement in der Grafik um einen Pixel bewegt.  
Liegt in der grafischen Darstellung nicht auf jedem Pixel ein Messwert (weil relativ zur Größe der dargestellten Grafik nur wenige Messpunkte aufgezeichnet wurden), so wird der Cursorwert auf den Pixeln zwischen den Messwerten linear interpoliert. Sind in der Grafik mehr Messpunkte aufgezeichnet als Pixel für die Darstellung zur Verfügung stehen, so wird jeweils der größte Messwert auf dem entsprechenden Pixel mit X- und Y-Wert angezeigt.

- **„Next Sample“**

Wird der Button „Next Sample“ gewählt, so wird der Cursor mit jedem Inkrement zum nächsten gemessenen Wert bewegt.

Ist die Grafik relativ klein dargestellt, bzw. wurden mehr Messwerte (Samples) aufgenommen als Pixel im Grafikfeld angezeigt werden, so bewegt sich der Cursor zeitweise scheinbar nicht (er bleibt auf dem gleichen Pixel), die zugehörigen Anzeigefelder zeigen jedoch immer den gerade gewählten Messpunkt mit X- und Y-Wert an.

### Bargraph

- **„Next Value“**

Hier wird als einzige Möglichkeit die Einstellung „Next Value“ angeboten; der Cursor bewegt sich mit jedem Inkrement zum nächsten gemessenen Verzerrungsprodukt (Harmonische bzw. Intermodulationsprodukt). Der Softkey Movement zeigt die Schrittweite an.

Alle hier vorgestellten Einstellungen für die Schrittweite bei der Cursorbewegung haben nur für den gerade gewählten Cursor und nur im jeweils gewählten Grafikfenster Gültigkeit. Das bedeutet, dass mit Aktivierung des anderen Cursors bzw. mit dem Wechsel in ein anderes Grafikfenster der Cursor mit den dort getroffenen Einstellungen bewegt wird.

Die gewählte Schrittweite gilt für vertikale und horizontale Cursor gleichermaßen.

Funktion	Frontplatte	PC-Tastatur	Maus
Cursor bewegen	Gewünschten Cursor über die Softkeys aktivieren und mit dem Drehrad bewegen.	Gewünschten Cursor über die Softkeys aktivieren und mit den Tasten TAB bzw. CTRL + TAB bewegen.	Gewünschten Cursor oder zugehöriges Anzeigefeld anklicken und den Cursor mit gedrückter Maustaste bewegen.
Aktiven Cursor über Softkey auswählen	Softkey O<->X betätigen, dieser schaltet abwechselnd den O- und den X-Cursor aktiv.	Funktionstaste F5 des Softkeys O<->X betätigen, dieser schaltet abwechselnd den O- und den X-Cursor aktiv.	Gewünschten Cursor oder eines seiner Anzeigefelder anklicken.
Aktiven Cursor über Enter-Funktion auswählen	Hat die gewünschte Grafik den Fokus, so schaltet die [ENTER]-Taste oder ein Drehradklick abwechselnd die beiden Cursor aktiv.	Hat die gewünschte Grafik den Fokus, so schaltet die Enter-Taste abwechselnd die beiden Cursor aktiv.	Gewünschten Cursor oder eines seiner Anzeigefelder anklicken.

### Cursor in Messkurven mit mehreren Einzelkurven

Besteht eine Messkurve (TRACE) aus mehreren Einzelkurven (Scans), so bewegen sich die Cursor nur auf jeweils einem Scan und zeigen die X- und Y-Werte dieses Scans an. Welcher Scan hierbei analysiert wird, ist aus der Scan-Nummer ersichtlich, die in einem Anzeigefeld in der unteren linken Ecke der Grafik angezeigt wird.

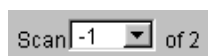

Um mit Cursors einzelne Scans auszuwerten, wird der Cursor wie folgt auf den entsprechenden Scan geschaltet:

- Von der Frontplatte mit den Tasten 
- Mit der externen PC-Tastatur mit den Tasten ALT + PAGE UP bzw. ALT + PAGE DOWN
- Mit der Maus durch Anklicken im oben gezeigten Feld Scan.

### Bedienung der Marker

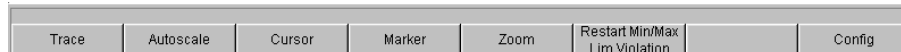

Durch Betätigen des Buttons „Marker“ gelangt man zu den Marker-Softkeys ...



... mit denen als erstes ausgewählt wird, auf welchen der beiden Kurvenzüge ein Marker gesetzt werden soll. Gleichzeitig erscheint die nächste Softkey-Ebene:

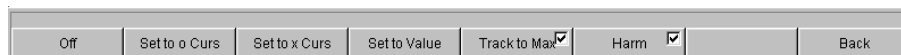

Die beiden Buttons „**Set to O Curs**“ bzw. „**Set to X Curs**“ setzen den Marker auf den Wert des jeweils gerade gewählten Cursors.

- **„Set to Value“**

setzt den Marker auf einen Wert, der in einem Eingabefeld, das im Bereich der Softkeys erscheint, angegeben werden kann.

- **„Track to Max“**

setzt einen Marker auf den Maximalwert der Kurve, der bei Veränderungen des Maximalwertes mitläuft.

- **„Harm“**

markiert Vielfache (Harmonische) der mit dem Marker gekennzeichneten Frequenz.

War kein Marker gesetzt, so wird mit Betätigen des Buttons „Harmonics“ der Marker auf den Maximalwert der Messkurve gesetzt und von dieser Frequenz aus die Harmonischen berechnet und markiert.

- **„Off“**

schaltet den Marker und die Kennzeichnung der Harmonischen ab.

### Zoomen der Grafik

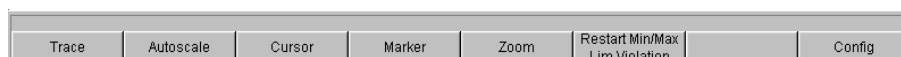

Durch Betätigen des Buttons „Zoom“ gelangt man zu den Zoom-Funktionen.

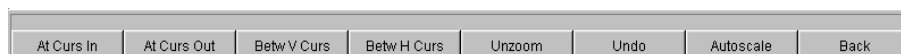

- **„Act Curs In“**

Der Button „Act Curs In“ stellt den Ausschnitt der Grafik um den aktiven Cursor herum in X-Richtung in einem gedehnten Maßstab dar.

- **„Act Curs Out“**

Der Button „Act Curs Out“ stellt den Ausschnitt der Grafik um den aktiven Cursor herum in X-Richtung in einem komprimierten Maßstab dar.

- **„Betw V Curs“ bzw. „Betw H Curs“**

Der Button „Betw V Curs“ bzw. „Betw H Curs“ stellt den Bereich zwischen den beiden Cursors unter Ausnutzung der gesamten Größe der eingestellten Grafik in X- bzw. in Y-Richtung in einem gedehnten Maßstab dar.

- **„Unzoom“**

Der Button „Unzoom“ stellt die ursprüngliche Achse wieder her, macht also alle durchgeführten Zoom-Schritte rückgängig.

- **„Undo“**

Der Button „Undo“ macht den letzten durchgeführten Zoom-Schritt rückgängig.

- **„Autoscale“**

Der Button „Autoscale“ führt zur nächsten Softkey-Ebene. Mit den hier angebotenen Softkeys werden die gewählten Achsen, je nach Wahl auch nur unter Berücksichtigung einzelner Messkurven, neu skaliert. Die hiermit ausgelöste Aktion entspricht der des Buttons „Autoscale“ in den zugehörigen Konfigurationspanels.

#### Funktion Restart MinMax, Lim Viol



Durch Betätigen des Buttons „Restart Min/Max, Lim Violation“ gelangt man in eine weitere Softkey-Ebene.

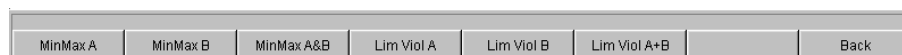

Wurde im zugehörigen Konfigurationspanel die Funktion Show Min/Max gewählt, so wird mit dem jeweiligen Button die Anzeige des niedrigsten und höchsten Messwerts neu gestartet.

Wurden im zugehörigen Konfigurationspanel die Funktionen Lim upper oder Lim lower gewählt, so wird mit dem jeweiligen Button die Grenzwertüberwachung neu gestartet.

#### Funktion Config



Mit dem Button „Config“ kann aus der Bedienung des jeweiligen Grafikfensters heraus das zugehörige Konfigurationspanel geöffnet oder geschlossen werden.

#### 4.8.4.9 Messwertanzeige in Listen

Anstelle der Grafiken, bzw. auch zusammen mit diesen, können die Messwerte auch in Listen angezeigt werden.

Messwerte, die vorgegebene Grenzwerte verletzt haben, werden als rote Ziffern dargestellt.

Zusätzlich weist in der rechten unteren Ecke der Grafik ein nach oben bzw. nach unten gerichteter roter Pfeil bleibend auf die Über- bzw. Unterschreitung des Limits hin.

Nach Neustart einer Dauermessung mit START sowie das Betätigen des Buttons „Restart Min/Max, Lim Violation“ setzt die Grenzwertüberwachung wieder zurück.

	X A (Hz)	Y A (dBV)	X B (Hz)	Y B (V)
1	0.0000	-69.095	0.0000	350.95 μ
2	93.750	-39.118	93.750	11.069 m
3	187.50	-27.028	187.50	44.525 m
4	281.25	-26.888	281.25	45.246 m
5	375.00	-32.595	375.00	23.455 m
6	468.75	-41.195	468.75	8.7142 m
7	562.50	-59.177	562.50	1.0994 m
8	656.25	-85.654	656.25	52.158 μ
9	750.00	-90.839	750.00	28.713 μ
10	843.75	-106.186	843.75	4.9060 μ
11	937.50	-103.418	937.50	6.7471 μ
12	1.0312 k	-109.352	1.0312 k	58.142 μ
13	1.1250 k	-95.781	1.1250 k	16.254 μ

Scan: 0 of 1      Selection: All      Lim A ▲

- 1 = Spalten mit Messwerten
- 2 = Nummerierung der Messwerte
- 3 = Messwert mit Grenzwertverletzung
- 4 = Cursor
- 5 = Anzeige für Limitverletzung
- 6 = Anzeigefilter

#### Messwert-Liste öffnen

Messwert-Listen können über die zugehörigen Konfigurationspanel geöffnet werden. Mit dem Button „Data List Show“ wird das zugehörige Grafikenfenster eingeschaltet.

Funktion	Frontplatte	PC-Tastatur	Maus
Messwert-Liste öffnen	Button „Data List“ im zugehörigen Config-Panel markieren und mit [ENTER]-Taste oder Drehradklick das Grafikenfenster öffnen.	Button Data List im zugehörigen Config-Panel markieren und mit Enter-Taste das Grafikenfenster öffnen.	Button Data List im zugehörigen Config-Panel anklicken.

**Einstellungen zu den Messwert-Listen**

Funktion	Frontplatte	PC-Tastatur	Maus
Panel zur Konfiguration einer Messwertliste öffnen	Taste [MENU] drücken und mit Drehrad bzw. Cursortasten den Button „Disp Config“ markieren, mit [ENTER]-Taste oder Drehradklick das Pull-down-Menü öffnen und das entsprechende Panel markieren und auswählen.	Tastenkombination CTRL + M betätigen, dann mit den Tasten TAB bzw. SHIFT + TAB den Button Disp Config markieren, mit der Enter-Taste das Pulldown-Menü öffnen, mit den Cursortasten das entsprechende Panel markieren und mit der Enter-Taste auswählen.	Durch Bewegen an den linken Bildschirmrand die Menüleiste öffnen, den Button Disp Config betätigen und das entsprechende Panel anklicken.

Eine ausführliche Beschreibung mit den detaillierten Möglichkeiten zu den Einstellungen in diesen Panels siehe [Kapitel 5.54, "Messwert-Liste"](#), auf Seite 762.

Einige grundsätzlichen Einstellungen zu den Messwertlisten werden hier beispielhaft beschrieben.

Die in den Listen angezeigten Messwerte sind grundsätzlich mit den Werten der Messwertgrafiken gekoppelt. Dies bedeutet, alle Einstellungen in den Konfigurationspanels wie Unit, Engineering, eingestellte Grenzwerte etc. gelten für die Listen auf gleiche Weise.

Auch die Position der Cursor wird in den Listen abgebildet; die Nummer des Messwertes, auf dem der Cursor steht, wird farbig hinterlegt. Ebenfalls wirkt die über die Softkeyleiste eingestellte Schrittweite für die Cursorbewegung (siehe voriger Abschnitt) auch auf die Bewegung der Cursor in der Messwertliste.

Zum Navigieren in den Listen gibt es drei Möglichkeiten:

- Sobald man einen Wert in der Liste markiert hat (blauer Auswahlrahmen), kann man sich mit dem Drehrad innerhalb der Spalte von Wert zu Wert weiterbewegen. Bewegungen in den Listen sind auch mit den Cursortasten möglich. Die Cursor-Tasten Up/Down navigieren in Spalten, die Tasten Left/Right in den Zeilen.
- Über die externe PC-Tastatur kann man sich mit den Tasten TAB bzw. CTRL + TAB ebenfalls innerhalb der Spalte nach unten bzw. nach oben bewegen. Auch hier navigieren die Cursortasten ( bzw. ( innerhalb der Spalten, die Cursortasten ( und ( in den Zeilen.
- Mit der Maus klickt man entweder den gewünschten Wert an oder man navigiert mit Hilfe der Bildlaufleiste.

Sobald die Messwertliste den Fokus hat, erscheinen am unteren Bildschirmrand Softkeys.



Der Button „Close“ schließt die Messwertliste.

Betätigt man den Button „Find Cursor“, so stellt die Messwertliste einen Ausschnitt der Messwerte so dar, dass sich der mit dem Cursor markierte Wert in der Mitte der Liste

befindet. Sind beide Cursor angeschaltet, so toggelt dieser Button zwischen den beiden Cursorwerten hin und her.

Mit dem Button „Selection“ ist es möglich, die Auflistung der angezeigten Messwerte einzuschränken, d.h. nur ausgewählte Zeilen aufzulisten. Betätigt man diesen Button, so erscheint eine weitere Softkey-Ebene zur Auswahl der angezeigten Werte wie folgt:



Je nach Wahl des entsprechenden Softkeys werden in der Messwertliste aufgelistet:

- alle
- nur die Werte die obere, untere oder beide Grenzwerte überschreiten,
- nur Harmonische oder
- nur Peaks

#### Cursor in Listen mit mehreren Einzelkurven

Besteht eine Messkurve (TRACE) aus mehreren Einzelkurven (Scans), so werden jeweils nur die Werte eines Scans in der Liste dargestellt. Welcher Scan aufgelistet wird, ist aus der Scan-Nummer ersichtlich, die in einem Anzeigefeld in der unteren linken Ecke der Messwertliste angezeigt wird.

Um einzelne Scans aufzulisten, wird der entsprechende Scan wie folgt ausgewählt:

- Von der Frontplatte mit den SCAN-Tasten
- Mit der externen PC-Tastatur mit den Tasten ALT + PAGE UP bzw. ALT + PAGE DOWN
- Mit der Maus durch Anklicken im oben gezeigten Feld Scan.

## 4.9 Einstellungen in der Menüleiste

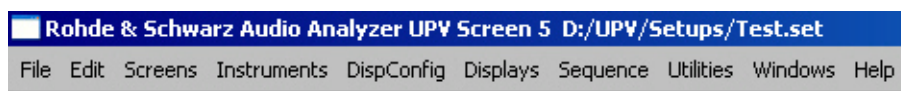

Die Menüleiste wird beim Audio Analyzer ähnlich wie bei anderen Windows®-Anwendungen verwendet. Folgende Einstellungen werden hier vorgenommen:

#### File

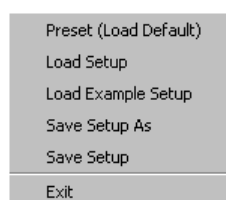

- **Preset (Load Default)**



Laden der vom Werk vorgegebenen Gerätegrundeinstellung (entspricht Taste [PRESET] auf der Frontplatte).

Es erscheint eine Dialogbox mit der Sicherheitsanfrage: "Do you want to preset the device?"

- **Yes**  
Preset wird ausgeführt
- **No**  
Abbruch
- **LAN Reset**  
Es erscheint eine weitere Sicherheitsanfrage: "Do you really want to reset the LAN Settings? The settings will be set to DHCP + AutoIP / VXI-11 discovery on". Wird mit „Yes“ geantwortet, erfolgt das **Rücksetzen der LXI LAN-Default-Einstellungen**, das Laden der vom Werk vorgegebenen **Gerätegrundeinstellung** und ein **Neustart des Gerätes**.

- **Load Setup**  
Laden von Geräteeinstellungen (entspricht Taste [LOAD] auf der Frontplatte, siehe Abschnitt Laden und Speichern von Geräteeinstellungen).
- **Load Example Setup**  
Laden von Geräteeinstellungen, die von Rohde & Schwarz für eine Vielzahl von typischen Messungen bereits vorbereitet wurden und auf dem Gerät beispielhaft zur Verfügung stehen; diese Setups sind in verschiedene Applikationsbereiche (AA, AD, DD, DA) eingeteilt, abhängig davon, ob Generator bzw. Analysator mit analogen bzw. digitalen Schnittstellen betrieben werden
- **Save Setup As**  
Speichern von Geräteeinstellungen unter einem neuen Dateinamen bzw. Überschreiben eines bereits bestehenden Setups (entspricht Taste SAVE auf der Frontplatte).
- **Load Display Plugin**  
Hier kann ein Plugin gewählt werden, das die Anzeigemöglichkeiten des UPV um weitere Panels erweitert, wie z.B. eine Spektrogramm-Darstellung.
- **Print Preview**  
Hier wird ein Vorschau-Fenster der aktuellen Grafik angezeigt, welches mit dem für das jeweilige Ausgabegerät eingestellten Farbprofil dargestellt wird. Von da aus kann die eigentliche Ausgabe veranlasst oder die Aktion abgebrochen werden.
- **Exit**  
Verlassen des R&S UPV-Messprogramms.

### Edit

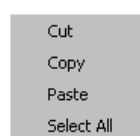

- **Cut**  
Ausschneiden von Zeichen, Zeichenketten, Daten etc. in die Zwischenablage.
- **Copy**  
Kopieren von Zeichen, Zeichenketten, Daten etc. in die Zwischenablage.

- **Paste**  
Einfügen von Zeichen, Zeichenketten, Daten etc. aus der Zwischenablage.
- **Select All**  
Auswählen von Zeichen, Zeichenketten, Daten etc. in die Zwischenablage.

### Screens



- Auswahl der fünf Bildschirmdarstellungen (Screens), siehe [Kapitel 4.4, "Der Bildschirm"](#), auf Seite 155.

### Instruments

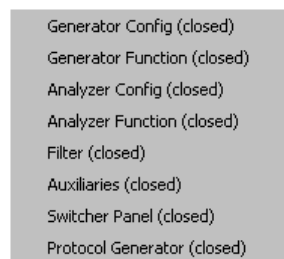

Auswahl der Panels zur Einstellung der Generatoren, Analysatoren, Filter und zusätzlicher Funktionen

- Durch Markieren wird das jeweils gewählte Panel auf dem gerade gewählten Screen dargestellt (siehe [Kapitel 4.5.1, "Panels öffnen, bedienen, verstecken und schließen"](#), auf Seite 163)
- In der Liste werden bereits geöffnete Panels ohne Zusatz, geschlossene Panels mit dem Zusatz „closed“ und bereits geöffnete aber minimierte Panels mit dem Zusatz „hidden“ gekennzeichnet

## DispConfig

```
Function Config
Level Mon Config (closed)
Input Config (closed)
Freq / Phase Config (closed)
Sweep Graph1 Config (closed)
Sweep Graph2 Config (closed)
Sweep Graph3 Config (closed)
Sweep Graph4 Config (closed)
Impulse Response Config (closed)
FFT Graph1 Config (closed)
FFT Graph2 Config (closed)
Waveform Config (closed)
PESQ Graph1 Config (closed)
PESQ Graph2 Config (closed)
Bargraph1 Config (closed)
Bargraph2 Config (closed)
```

- Auswahl der Panels zur Konfiguration der Messwertanzeigefenster
- Durch Markieren wird das jeweils gewählte Panel auf dem gerade gewählten Screen dargestellt (siehe [Kapitel 4.5.1, "Panels öffnen, bedienen, verstecken und schließen"](#), auf Seite 163)
- In der Liste werden bereits geöffnete Panels ohne Zusatz, geschlossene Panels mit dem Zusatz „closed“ und bereits geöffnete aber minimierte Panels mit dem Zusatz „hidden“ gekennzeichnet

## Displays

```
Numeric Display
Funct Ch1 RMS (closed)
Funct Ch2 RMS (closed)
Level Mon Ch1 RMS (closed)
Level Mon Ch2 RMS (closed)
Input Ch1 Peak (closed)
Input Ch2 Peak (closed)
Frequency Ch1 (closed)
Frequency Ch2 (closed)
Sweep Graph1 (closed)
Sweep Graph2 (closed)
Sweep Graph3 (closed)
Sweep Graph4 (closed)
Impulse Response (closed)
FFT Graph1 (closed)
FFT Graph2 (closed)
Waveform (closed)
PESQ Graph 1 (closed)
PESQ Graph 2 (closed)
Bargraph1 (closed)
Bargraph2 (closed)
Dig Analyzer Protocol (closed)
```

- Auswahl der Messwertanzeigefenster
- Durch Markieren wird das jeweils gewählte Messwertfenster auf dem gerade gewählten Screen dargestellt (siehe [Kapitel 4.5.1, "Panels öffnen, bedienen, verstecken und schließen"](#), auf Seite 163)

- In der Liste werden bereits geöffnete Panels ohne Zusatz, geschlossene Panels mit dem Zusatz „closed“ und bereits geöffnete aber minimierte Panels mit dem Zusatz „hidden“ gekennzeichnet

## Sequence

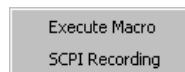

- **Execute Macro**  
Auswahl von Sequenzen (Makros), um zuvor programmierte Messabläufe zu starten
- **SCPI Recording**  
Aufzeichnung von Fernsteuerbefehlen zur vereinfachten Erstellung von Messprogrammen (siehe [Kapitel 6, "Fernsteuerung – Grundlagen"](#), auf Seite 836)

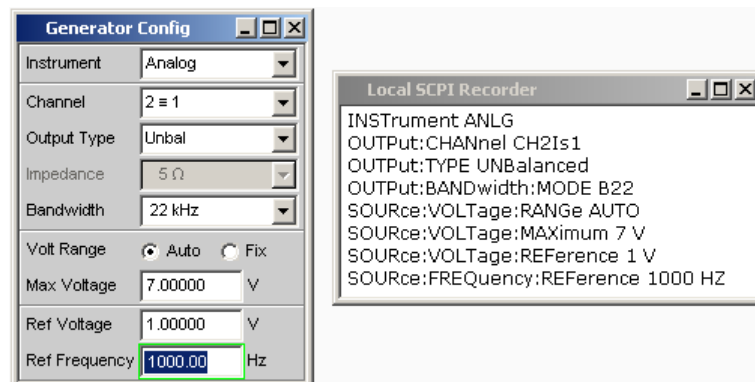

## Utilities

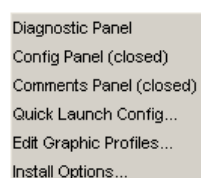

- **Diagnostic Panel**  
Öffnet ein Panel zur Eingabe von Service-Einstellungen
- **Config Panel**  
Öffnet ein Panel zur Eingabe von geräteübergreifenden Einstellungen wie z.B. IEC-Bus-Adresse, das Aussehen der File-Select-Box oder ob die Menüleiste oder die Tool Bar permanent am Bildschirm erscheinen sollen.
- **Comments Panel**  
Erlaubt die Eingabe eines Kommentars für das aktuelle Setup. Dieser Kommentar wird im Setup gespeichert und nach erneutem Laden wieder angezeigt. Es stehen zur Eingabe einige Stilmittel zur Verfügung, die über die rechte Maustaste gewählt werden können.  
Remote-control command:  
[SYSTem:SINFo](#) auf Seite 1084

- **Quick Launch Config ...**

Der Anwender kann in der Werkzeugleiste bis zu 8 Icons definieren, die bei Mausklick wahlweise Setups laden oder Makros ausführen, siehe hierzu [Kapitel 4.10, "Einstellungen in der Werkzeugleiste"](#), auf Seite 222.

Die Festlegung dieser Funktionen werden im Fenster „Quick Launch Config...“ vorgenommen.

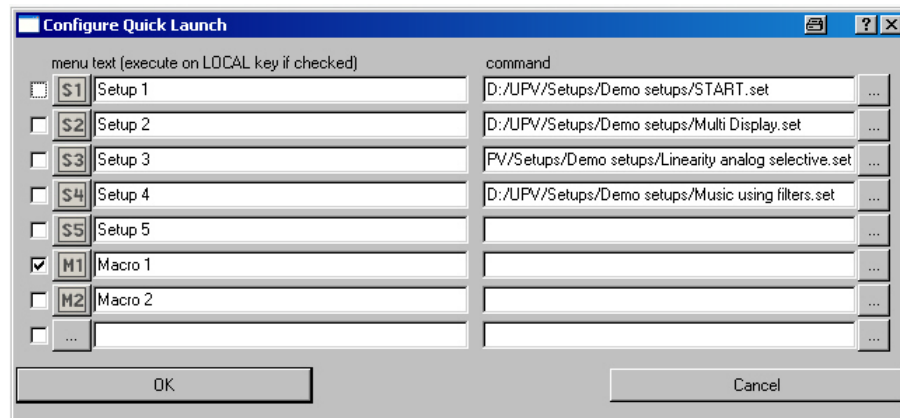

Wird eine Tick-Box am linken Rand aktiviert, dann wird das entsprechende Setup oder Makro mit Hilfe der Frontplattentaste [LOCAL] ausgeführt. Wurden mehrere Tick-Boxen aktiviert, werden die Einträge von oben nach unten abgearbeitet.

Für die danebenliegenden Button-Spalte können Icons nach Belieben des Anwenders definiert werden. Hierzu können die im Lieferumfang enthaltenen Symbole (S1 ... S8, bzw. M1 ... M8) verwendet werden, die im Verzeichnis `C:\UPV\Config\res` zu finden sind.

Es ist aber auch möglich, jedes beliebige andere Icon zu verwenden, es muss lediglich in der Größe 20 x 20 Pixel und als .BMP-File auf der Festplatte des Audio Analyzers vorliegen.

Durch Mausklick auf die Schaltfläche  gelangt man in den File Selector, von wo aus man das gewünschte Icon-File auswählen kann.

In den Textzeilen können Kommentare zur Beschreibung des jeweiligen Setups / Makros eingegeben werden, die als Tooltip erscheinen, wenn man die Maus zu der Schaltfläche bewegt. Ist dem Kommentar ein Sternchen vorangestellt, bedeutet dies, dass die Tickbox am linken Rand aktiviert ist und das Setup / Makro mit den oben erwähnten Tasten ausgeführt wird.

In der Command-Spalte wird das entsprechende Setup / Makro ausgewählt, das mit dem zugehörigen Symbol aktiviert werden soll. Dies geschieht am einfachsten durch Mausklick auf den Button, worauf sich der File Selector öffnet und die benötigte Datei gewählt werden kann.

- **Edit Graphic Profiles ...**

Öffnet ein Fenster, in dem die aktuelle Grafik mit zusätzlichen Bedienelementen zur Bearbeitung des gewählten Farbprofils dargestellt werden. Hier können die Linienfarben und -typen sowie die Hintergrundfarben individuell eingestellt werden.

- **Install Options ...**

Zeigt installierte Optionen und ermöglicht die Installation von Software-Optionen

### Utilities Config Panel, Einstellung General Configuration

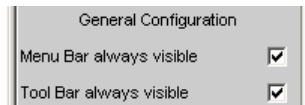

Vor allem für die Bedienung mit der Maus bietet der R&S UPV die Möglichkeit, die Menüleiste und / oder die Werkzeugleiste dauernd am oberen / rechten Bildschirmrand anzuzeigen.

- **Menu Bar always visible**

Siehe "[Menu Bar always visible](#)" auf Seite 686

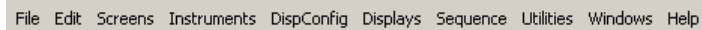

- **Tool Bar always visible**

Siehe "[Tool Bar always visible](#)" auf Seite 686



### Windows

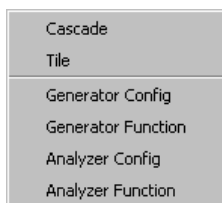

- **Cascade**

Kaskadierte Darstellung aller geöffneten Panels / Messwertfenster

- **Tile**

Darstellung aller geöffneten Panels / Fenster als Kacheln

- **Panelnamen**

Anzeige- und Auswahlmöglichkeit aller im aktuellen Screen geöffneten und dargestellten Panels und Messwertfenster. Die Auswahl eines Panels bringt dieses Panel in den Vordergrund.

### Help

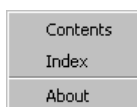

- **Contents**

Aufruf des Hilfesystems des Audio Analyzers, siehe [Kapitel 4.14, "Hilfesystem"](#), auf Seite 226.

- **Index**

Aufruf des Hilfesystems des Audio Analyzers mit einer alphabetisch sortierten Auflistung aller im Hilfesystem verwendeten Begriffe.

- **About**

Aufruf von Informationen zur installierten Firmware-Version des Gerätes.

## 4.10 Einstellungen in der Werkzeugleiste



Ähnlich wie andere Windows®-Anwendungen verwendet die Werkzeugleiste (Tool Bar) beim Audio Analyzer Symbole, die beim Anklicken mit der Maus Funktionen ausführen. Dies sind vorwiegend Funktionen, die beim Modell R&S UPV auch als Tasten auf der Frontplatte zur Verfügung stehen. Die Symbole erleichtern die Bedienung mit der Maus und können damit auch beim Modell R&S UPV66 ausgeführt werden. Folgende Funktionen werden hier angeboten:



Entspricht der Taste [START] auf der Frontplatte.

Startet kontinuierliche Messungen bzw. Sweeps.

Setzt Min-/Max-Werte bei Bargraph-Anzeigen, Mittelungen bei Messergebnissen und Limitüberschreitungen zurück



Entspricht der Taste [SINGLE] auf der Frontplatte.

Startet eine Einzelmessung bzw. einen einzelnen Sweep



Entspricht der Taste [STOP CONT] auf der Frontplatte.

Messung / Sweep wird angehalten bzw. fortgesetzt (Toggle-Funktion).



Entspricht der Taste [HCOPY] auf der Frontplatte.

Abhängig von den Einstellungen in der Menüleiste unter „Utilities“, „Config Panel“ wird entweder die Ausgabe des Bildschirminhaltes auf den angeschlossenen Drucker gestartet oder der Bildschirminhalt in eine Datei gespeichert.



Entspricht der Taste [OUTPUT OFF] auf der Frontplatte.

Schaltet die Ausgänge des Messgeräteeils aus bzw. wieder ein (Toggle-Funktion).



Entspricht der Taste [LOAD] auf der Frontplatte.

Öffnet ein Panel zum Laden vordefinierter Geräteeinstellungen



Entspricht der Taste [SAVE] auf der Frontplatte.

Öffnet ein Panel zum Abspeichern von Geräteeinstellungen



Wählt das entsprechende Bildschirm-Fenster (Screen), wobei die verwendeten Farben folgende Bedeutung haben:

- Das gerade gewählte sichtbare Bildschirm-Fenster wird grün dargestellt
- Alle Screens, in denen Fenster aktiviert sind, werden gelb dargestellt
- Leere Bildschirm-Fenster werden grau dargestellt



Symbole zum komfortablen Laden vordefinierter Geräteeinstellungen bzw. zum Starten von Makros mit Hilfe der Maus. Die Einstellungen hierzu siehe [Kapitel 4.9, "Einstellungen in der Menüleiste"](#), auf Seite 215.



Startet die "R&S UPX Sequencing"-Software, ein Programm das dem Anwender gestattet, Testabläufe auszuführen.

## 4.11 Einstellungen im Betriebssystem

Der R&S UPV ist mit dem Betriebssystem Windows ausgestattet. Es ist nur in Einzelfällen notwendig, Einstellungen auf Betriebssystemebene vorzunehmen, z.B. bei der Installation eines neuen Druckertreibers.

Um Windows komfortabel bedienen zu können, ist der Anschluss einer Tastatur und einer Maus erforderlich.

## 4.12 Das Panel Auxiliaries

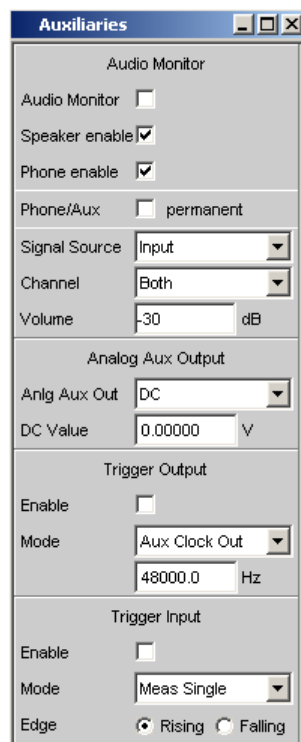

Im Panel „Auxiliaries“ können einige zusätzliche Funktionen gewählt werden.

Es ist unterteilt in die Abschnitte:

- **Audio Monitor**, zur Einstellung der Mithörfunktionen
- **Analog Aux Output**, hier kann der zusätzliche Analogausgang an der Rückseite des R&S UPV konfiguriert werden
- **Trigger Input / Output**, zur Einstellung der Trigger-Ein- bzw. Ausgänge an der Rückseite des Gerätes



### 4.12.1 Funktion Audio Monitor

Der Mithörausgang (eingebauter Lautsprecher bzw. Kopfhöreranschluss) ermöglicht das Mithören analoger oder digitaler Eingangssignale sowohl direkt am Eingang des Audio Analyzers als auch in den unterschiedlichen Analyseebenen hinter evtl. eingeschalteten Filtern. Auch das Generatorsignal kann mitgehört werden.

Bei eingebauter Umrüstung R&S UPV-U2 (Option) stehen an der Rückseite des Gerätes zwei BNC-Buchsen zur Verfügung, an denen das Signal des Kopfhörerausgangs ebenfalls anliegt.

Die Einstellungen hierzu erfolgen im Panel Auxiliaries; sie werden hier beispielhaft beschrieben.

Eine ausführliche Beschreibung mit den detaillierten Möglichkeiten findet sich im [Kapitel 5, "Gerätefunktionen"](#), auf Seite 246.

Mit den Tick-Boxen wird die Mithörfunktion bedient.

- „Audio Monitor“ schaltet den Lautsprecher bzw. Kopfhörer ein und aus. Diese Funktion korrespondiert dabei mit der Taste Lautsprecher ON an der Frontplatte des Gerätes.
- „Speaker enable“ bzw. „Phone enable“ dienen als Vorauswahl, auf welche der beiden die oben beschriebene Ein-/Aus-Funktion wirkt.
- Eine evtl. eingebaute Umrüstung R&S UPV-U2 ist zum Kopfhörerausgang parallel geschaltet, diese BNC-Buchsen werden also genauso wie die Klinkenbuchse ein- bzw. ausgeschaltet.
- Wird die Zeile Phone/Aux aktiviert, so bleiben Kopfhörerausgang und die evtl. installierten BNC-Buchsen (R&S UPV-U2) ständig eingeschaltet. Die ON-Taste wirkt nur noch auf den Lautsprecher. Diese Einstellung permanent ist z.B. dann sehr hilfreich, wenn hier ein Oszilloskop angeschlossen wird, auf dem der Signalverlauf ständig beobachtet werden soll, gleichzeitig jedoch der Lautsprecher schaltbar bleiben soll.

In der Zeile „Signal Source“ wird eingestellt, welches Signal mitgehört werden soll. Dies kann entweder das in den Analysezeitweig geschaltete Messsignal sein, wahlweise in der **Input**-Ebene oder der **Function**-Ebene, d.h. ohne oder mit entsprechender Filterung. Alternativ kann auch das **Generatorsignal** mitgehört werden. Die einzelnen Ebenen des Analysators sind näher erläutert, siehe [Kapitel 4.2.3.1, "Funktionsblöcke und Messebenen"](#), auf Seite 147.

In der Zeile „Channel“ wird gewählt, ob das Signal eines einzelnen Kanals (Mono) oder das Stereo-Signal an den Mithörausgang gelegt wird. Bei der Einstellung „Both“ werden die beiden Kanäle getrennt an die beiden Kopfhörer-Ausgänge gegeben; der Lautsprecher erhält das Summensignal aus den beiden Kanälen. Gleiches gilt bei eingebauter Umrüstung R&S UPV-U2 für die dann vorhandenen beiden BNC-Buchsen.

In der Zeile „Volume“ wird die Wiedergabelautstärke am Lautsprecher bzw. angeschlossenen Kopfhörer durch Eingabe bzw. Veränderung des numerischen Wertes im Bereich von 0 dB bis -120 dB eingestellt.

Alternativ kann die Lautstärketaste an der Frontseite des Gerätes betätigt werden. Es öffnet sich ein Fenster mit einem stilisierten Lautstärkereglern, der direkt mit dem Dreh-

rad, den Cursortasten bzw. oder mit der Maus bedient werden kann. Die ENTER-Funktion oder nochmaliges Drücken der Lautstärketaste schließt diese Einstellung.

### **VORSICHT**

#### **Möglicher Hörschaden durch hohen Schalldruck**

Das anliegende Signal, Geräteeinstellungen wie Messbereich und Messfunktion, sowie die eingestellte Lautstärke beeinflussen die Ausgangsspannung des eingebauten Kopfhörerverstärkers.

Wenn die Lautstärke auf Maximum gestellt ist, kann der eingebaute Kopfhörerverstärker eine hohe Ausgangsspannung mit einem Effektivwert von bis zu 8 V liefern.

Je nach Empfindlichkeit des angeschlossenen Kopfhörers kann dies zu sehr hohen Schalldrücken führen, die evtl. das Gehör schädigen können.

Bei wechselnden Eingangssignalen wird deshalb empfohlen, die Lautstärke zu reduzieren und den Kopfhörer abzusetzen, bis das Signal eingeschwungen ist.

## **4.12.2 Zusätzlicher Analog-Ausgang**

An der Rückseite befindet sich ein zusätzlicher analoger Ausgang ANLG AUX OUT für folgende Spezialanwendungen:

- Ausgabe eines DC-Signals, z.B. zur Stromversorgung von Hörgeräten
- Zusätzlicher Ausgang für das analoge Generatorsignal über einen integrierten Verstärker zum direkten Ansteuern kleiner Lautsprecher
- Ausgang für einkanaliges Mithören

Details siehe [Kapitel 5, "Gerätefunktionen"](#), auf Seite 246.

## **4.12.3 Trigger-Eingang, Trigger-Ausgang**

An der Rückseite befinden sich je ein Trigger-Eingang und ein Trigger-Ausgang für folgende Anwendungen:

- Eingang zum Triggern von Messungen
- Ausgang für ein von Messereignissen abhängiges Signal, das zum Triggern externer Geräte / Schaltungen verwendet werden kann
- An der Buchse [TRIG OUT] können alternativ auch Taktsignale ausgegeben werden

Nähere Erläuterungen siehe [Kapitel 5.50, "Auxiliaries-Panel"](#), auf Seite 666.

## **4.13 Schnellabschaltung der Ausgänge**



Mit der Taste [Output OFF] können beim Auftreten von Störungen die Generatorausgänge abgeschaltet werden. Dies bedeutet:

- Die Pegel aller Digital-Ausgänge werden auf 0 V gesetzt.
- Die Pegel aller Analog-Ausgänge werden auf 0 V gesetzt, wobei diese abgeschlossen bleiben (d.h. die Impedanz bleibt erhalten).

Die abgeschalteten Leitungen können nur durch nochmaliges Drücken der [OUTPUT-OFF]-Taste wieder reaktiviert werden.

Besonderheit **Anlg Aux Output**:

Ist im Auxiliaries Panel in der Zeile „Anlg Aux Out“ als Signalquelle DC gewählt, so bleibt die in der Zeile darunter angegebene Gleichspannung trotz Betätigung der Taste [Output OFF] erhalten.

Damit ist gewährleistet, dass bei einem angeschlossenen Device Under Test (DUT) die Versorgungsspannung bzw. der Arbeitspunkt erhalten bleibt.

Der Zustand der Taste wird durch eine LED angezeigt. Die leuchtende LED bedeutet OUTPUT OFF.

Auch bei einer Überlastung der Analysatoreingänge (Eingangsspannung an 300  $\Omega$  oder 600  $\Omega$  größer 25 V) wird, um den Analysatoreingang zu schützen, automatisch der Generatorausgang abgeschaltet und die OUTPUT-OFF-LED leuchtet, so als ob die OUTPUT-OFF-Taste betätigt worden wäre. Nach einer derartigen Überlastung der Analysatoreingänge kann der Messbetrieb wieder aufgenommen werden, sofern die Überspannung beseitigt oder die Eingangsimpedanz auf 200 k $\Omega$  umgeschaltet wurde.

Fernsteuerbefehl:

[OUTPut](#) auf Seite 925

## 4.14 Hilfesystem

Der R&S UPV ist mit einer kontextsensitiven Hilfe ausgestattet. Diese Hilfe bietet zu jedem Parameter eine Hilfeseite an und kann während der Bedienung des Gerätes jederzeit aufgerufen werden. Die Hilfe ist mit einer Navigationsleiste versehen, d.h., ausgehend von der kontextsensitiven Seite kann über das Inhaltsverzeichnis, den Index, Pfeile zum Blättern und seiteninterne Links auf andere Hilfeseiten gesprungen werden.

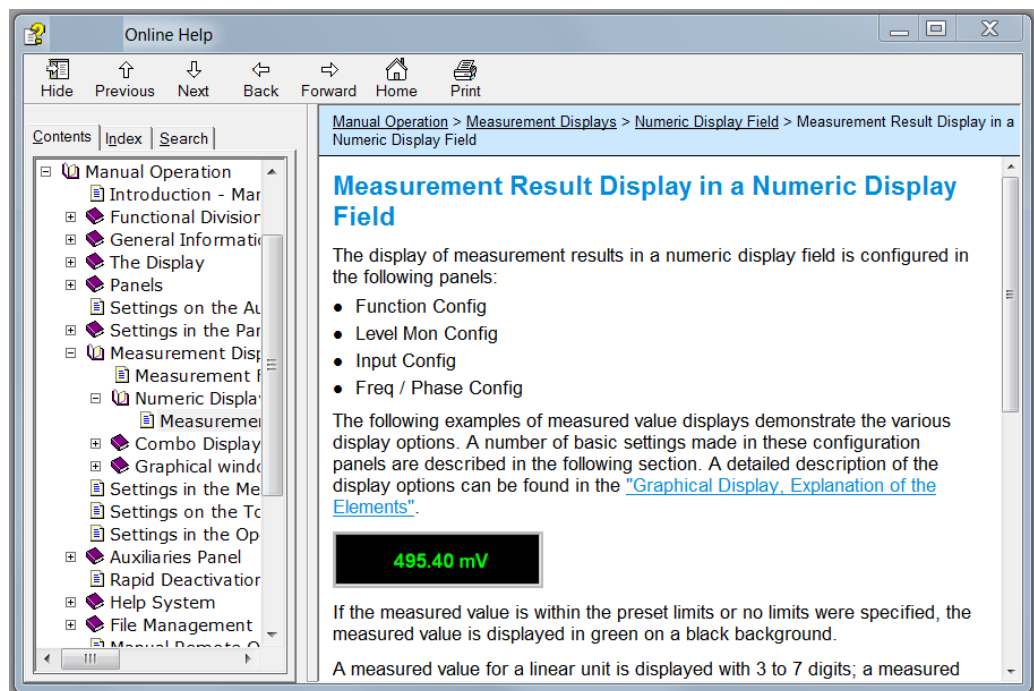

#### 4.14.1 Bedienung der Hilfe

Das Hilfenfenster gliedert sich in drei Bereiche. Links befindet sich eine Spalte, die wahlweise das Inhaltsverzeichnis oder die Indexliste der gesamten Hilfe anzeigt. Rechts davon ist ein großer Bereich, der die jeweilige Hilfeseite darstellt. Zur Bedienung ist eine Maus erforderlich.

Funktion	Frontplatte	PC-Tastatur	Maus
Hilfe zu einer markierten Einstellzeile öffnen	[HELP]-Taste drücken	F1-Taste drücken	---
Die Hilfeseite zum Parameter wird angezeigt			
Hilfe schließen	[HELP]-Taste noch einmal drücken	ALT + F4-Tasten drücken	Hilfenfenster schließen

#### 4.14.2 Sprache der Hilfetexte

Die Sprache der Hilfetexte kann über die Menüleiste unter dem Button „Utilities“, „Config Panel“ in der Einstellzeile „Help Language“ auf deutsch oder englisch eingestellt werden.

Siehe "Help Language" auf Seite 686.

## 4.15 Dateiverwaltung

Der R&S UPV verwendet Dateien, um alle Gerätedaten, d.h. System- und Benutzerdaten, abzuspeichern. Zu den Benutzerdaten gehören z.B. abgespeicherte Geräteeinstellungen, Daten für Equalizer-Files, Listen für Sweeps etc.

Die Dateien sind auf der geräteinternen Festplatte abgelegt. Für die Ablage von benutzerdefinierten Daten steht das Laufwerk D:\ zur Verfügung, auf dem beliebige Verzeichnisstrukturen erstellt werden können. Einige Defaultverzeichnisse sind vorgegeben, diese können aber jederzeit geändert werden.

Der Austausch von Dateien ist entweder über einen USB-Stick, über eine CD-ROM oder über ein angeschlossenes Netzwerk möglich.

Beim Anschluss an ein Netzwerk stehen alle Laufwerke des Netzwerks, für die eine Zugangsberechtigung vorhanden ist, ebenfalls zur Verfügung (siehe [Kapitel 2.10.2.4, "Auf Verzeichnisse im Netzwerk zugreifen"](#), auf Seite 76).

Die Dateien werden anhand ihrer Endung unterschieden, jedem Dateityp ist ein bestimmter Dateiinhalt zugeordnet. Normalerweise ist die Endung für den Anwender ohne Bedeutung, da der Zugriff auf die Dateien in den zugehörigen Panels erfolgt und dort nur der relevante Dateityp angeboten wird. So können z.B. die Dateien mit Equalizer-Einstellungen nur in den Panels „Generator Function“ bzw. „Analyzer Function“ bei den entsprechenden Funktionseinstellungen geladen werden.

Um gespeicherte Einstellungen zu laden oder Ergebnisse abzuspeichern, wird mit dem Button **•••** im jeweiligen Panel das File Select-Fenster geöffnet.

### 4.15.1 Laden und Speichern von Geräteeinstellungen

Über die Menüleiste und den Button „File“, „Load Setup“, „Load Example Setup“, „Save Setup as“, „Save Setup“ oder „Load Display Plugin“ gelangt man in das „File Select“-Fenster.

Darüber hinaus können Geräteeinstellungen auch direkt über die an der Frontplatte des Gerätes angeordneten Tasten LOAD bzw. SAVE geladen bzw. gespeichert werden. Mit Betätigen dieser Tasten wird direkt das „File Select“-Fenster geöffnet.

Auf jedem Audio Analyzer R&S UPV gibt es eine Reihe von Geräteeinstellungen, die von Rohde & Schwarz für eine Vielzahl von typischen Messungen bereits vorbereitet wurden und auf dem Gerät beispielhaft zur Verfügung stehen. Diese Setups sind in verschiedene Applikationsbereiche (AA, AD, DD, DA) eingeteilt, abhängig davon, ob Generator bzw. Analysator mit analogen bzw. digitalen Schnittstellen betrieben werden und werden über die Menüleiste, „File“ und „Load Example Setup“ gewählt.

Der Anwender erhält damit die Möglichkeit, von diesen Voreinstellungen ausgehend, die Einstellungen für seine spezifische Messaufgabe sehr einfach durch Modifizieren dieser Beispiele vorzunehmen.

Alle diese Beispieleinstellungen finden sich im Verzeichnis D:\UPV\Setup Examples.

Ebenfalls auf jedem R&S UPV vorhanden ist die vom Werk vorgegebene Gerätegrundeinstellung. Diese kann über die Menüleiste und den Button „File“ direkt aufgerufen werden oder durch Betätigen der Taste [PRESET] auf der Frontplatte des Gerätes.

#### 4.15.2 Verzeichnis der verwendeten Dateierendungen

Dateityp	Datei-Endung	Bedeutung
Geräte-Einstellung	.SET	Setup-Datei zum Abspeichern bzw. Laden der vom Benutzer eingestellten Geräteparameter (komplettes Setup)
	.SAC	Setup-Datei zum Abspeichern bzw. Laden der vom Benutzer eingestellten Geräteparameter (aktuelles Setup)
Equalizer-Einstellung	.FTF	Amplituden/Frequenztafel für Rauschgenerierung im Frequenzbereich
	.VEQ	Entzerrdatei; geladen in den Panels Generator Function und Analyser Function in den Einstellzeilen Equal File
Equalizer-Einstellung	.SWL	Sweepliste für Verweilzeiten für automatische Generator-Sweeps, geladen im Panel Generator Function in der Zeile Dwell File Frequenz des Generators oder der selektiven RMS-Messung; geladen im Panel Generator Function (Zeilen Freq File, Mean Freq File, Upper Freq File) bzw. im Panel Analysator Function (Zeile Filename) Burstintervall; geladen im Panel Generator Function, Zeile Interval File Burstdauer; geladen im Panel Generator Function. Menüpunkt On Time File Generator-Spannung; geladen im Panel Generator Function, Zeile Volt File oder Tot Volt File (je nach Funktion)
Dateien für Messwert- oder Grenzwertlisten	.LIM	Limit-Kurve, geladen in den Konfigurationspanels für Messwertfenster unter der Überschrift Limit Upper bzw. Limit Lower
	.TRC	Trace-Listen für Messwerte, geladen in den Konfigurationspanels für Messwertfenster
Grafik-Dateien	.BMP	Pixelgrafik
Sonstige Gerätedateien	.ARB	Zeittabelle für die Erzeugung von Arbitrary-Signalen
	.AWD	Zeittabelle für die Erzeugung von Arbitrary-Signalen im Format der Ausgabedatei des Arbitrary Waveform Designers, die im R&S UPL zur Anwendung kam.
	.WAV	Standardformat für Audiosignale zur Verarbeitung mit PC-Soundkarten
Filter-Dateien	.COE	Koeffizientendatei für File-definierte Filter, geladen im Panel Filter in der Zeile Filename.
	.NPZ .XPZ .ZPZ	Pole- und Nullstellendatei für File-definierte Filter, geladen im Panel Filter in der Zeile Filename.

Dateityp	Datei-Endung	Bedeutung
Audio-Files	.AC3	Audio-File-Format für das Mehrkanal-Tonsystem Dolby Digital® (DD).
	.EC3	Audio-File-Format für das Mehrkanal-Tonsystem Dolby Digital Plus® (DD+)

## 4.16 Manuelle Fernbedienung

Der R&S UPV bietet die Möglichkeit der manuellen Fernbedienung über einen externen Rechner. Damit kann der Audio Analyzer bequem vom Schreibtisch aus bedient werden, obwohl er z.B. in einem anderen Raum in ein Rack eingebaut ist.

Die **manuelle Fernbedienung** erfolgt im Gegensatz zur **Fernsteuerung** nicht mit den Fernsteuerbefehlen, sondern über eine separate Windows-Software, die am externen Rechner installiert ist. Die Windows-Software **Remote Desktop Connection** simuliert nach dem Start die Bedienoberfläche des R&S UPV. Damit ist am externen Rechner eine manuelle Bedienung wie am Gerät selbst möglich.

Voraussetzung für die manuelle Fernbedienung ist eine Verbindung zwischen Audio Analyzer und Rechner über ein LAN-Netzwerk und die Installation der Windows-Software am Rechner.

Das Herstellen der Verbindung und die Installation der Fernbedienungssoftware auf dem externen Rechner ist in [Kapitel 2.10.4, "Konfiguration für manuelle Fernbedienung"](#), auf Seite 84 beschrieben.

Die manuelle Fernbedienung wird am externen Rechner durch Aufrufen des Remote Desktop Connection-Programms und Drücken des Buttons Connect gestartet. Der R&S UPV muss als Gerät zur Fernbedienung ausgewählt sein, d.h. sein Computername muss im Fenster Computer: erscheinen. Ist der Rechner für die Fernbedienung mehrerer Geräte konfiguriert worden, stehen diese in der Liste zur Auswahl, die mit Button  aufgerufen wird. Die Benutzerkenndaten und das Passwort (jeweils **instrument**) können bei der Erstinstallation abgespeichert werden. Die Eingabe ist im erweiterten Menü „Options>>“ möglich.

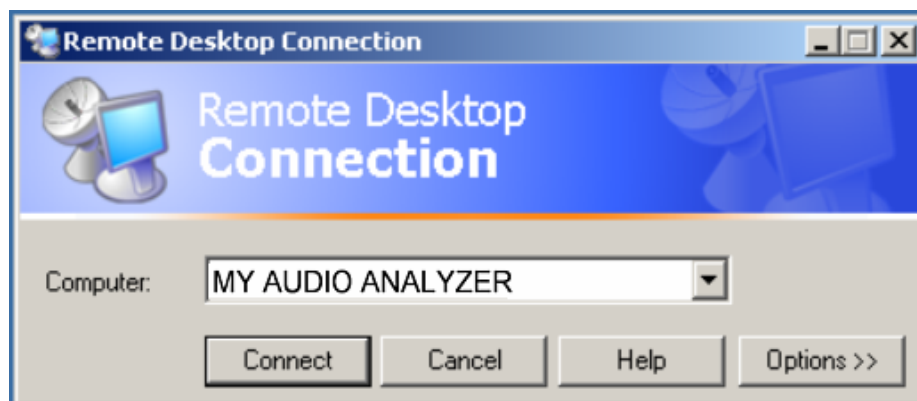

Nach dem Anmelden bootet die Gerätefirmware des R&S UPV am externen Rechner. Nach dem Abschluss des Bootvorgangs erscheint der Bildschirm des Audio Analyzers

und der R&S UPV kann vom externen Rechner aus manuell fernbedient werden. Dabei wird die Starteinstellung verwendet, die vor dem Aufbau der Verbindung aktiv war. Die Bedienung der einzelnen Funktionen erfolgt mit Maus und Panel. Frontplattentasten, die nicht direkt an der Panel zur Verfügung stehen, können durch Tastenkombinationen ersetzt werden (siehe [Kapitel 4.18, "Tastenübersicht"](#), auf Seite 237).

Am R&S UPV wird die Gerätefirmware beim Herstellen der Verbindung beendet. Während der manuellen Fernbedienung ist keine Bedienung am R&S UPV selbst möglich. Der Zugriff eines externen Rechners wird durch den Anmelde-Bildschirm von Windows angezeigt, das den zugreifenden Benutzer identifiziert.

Für eine Rückkehr zur direkten Bedienung am R&S UPV ist es notwendig, den externen Benutzer abzumelden und den lokalen Benutzer anzumelden.

Der externe Benutzer kann am externen Rechner im „Start“-Menü des R&S UPV-Fensters durch Klicken von „Disconnect“ im rechten unteren Menübereich abgemeldet werden.

Die Abmeldung ist auch direkt am R&S UPV im Fernbedienungs-Fenster möglich.

Der lokale Benutzer kann nur am R&S UPV im Fernbedienungs-Bildschirm nach Drücken der Tastenkombination Ctrl + Alt + Del angemeldet werden. Er heißt beim R&S UPV standardmäßig **instrument**, das Passworts ist ebenfalls **instrument**.

Nach der Anmeldung startet die Gerätesoftware mit den Einstellungen der manuellen Fernbedienung.

## 4.17 Einheiten

Im R&S UPV gibt es zwei Arten von Einheiten:

- **Einheiten für die Messergebnisdarstellung:**  
In den Konfigurationspanels für die Messwertanzeigen ist für jede Messfunktion eine Anzeigeeinheit zu wählen, in der das Messergebnis in den Messwertanzeigefenstern erscheinen soll. Die Wahl der Einheit erfolgt in den Zeilen Unit des jeweiligen Panels.
- **Einheiten für die Eingabe von Werten** (z. B. Referenzwerte, Frequenzen, Pegel usw.):  
Während der Dateneingabe werden alle jeweils möglichen Einheiten auf den Softkeys angeboten. Dies ermöglicht den Abschluss von Werteingaben durch die Einheitenwahl, ohne dass ein weiteres Eingabefenster geöffnet werden muss.

### 4.17.1 Einheiten der Messergebnisdarstellung

Zur Vereinfachung werden in den folgenden Umrechnungsformeln die Eingabewerte nur mit der Einheit bezeichnet. Beispiel: Mit dBu ist gemeint: Wert in dBu.

#### 4.17.1.1 Einheiten für analoge Pegelmessergebnisse

Grundeinheit: V



Wert in	IEC-Bus-Schreibweise	Umrechnungsformel
V	V	
dBV	DBV	$20 \times \lg(V)$
dBu	DBU	$20 \times \lg(V/0,7745967)$
dBm	DBM	$10 \times \lg(V^2 \times 1000/R_{REF})$
W	W	$V^2/R_{REF}$
$\Delta\%V$	DPCTV	$(V/U_{REF}-1) \times 100$
$\Delta V$	DV	$V-U_{REF}$
V/Vr	VVR	$V/U_{REF}$
$\%V/Vr$	PCTVVR	$100 \times V/U_{REF}$
$\Delta\%W$	DPCTW	$((V^2/R_{REF})-P_{REF}) \times 100/P_{REF}$
$\Delta W$	DW	$(V^2/R_{REF}) - P_{REF}$
P/Pr	PPR	$(V^2/R_{REF})/P_{REF}$
$\%P/Pr$	PCTPPR	$(V^2/R_{REF})/P_{REF} \times 100$
dBr	DBR	$20 \times \lg(V/U_{REF})$

$R_{REF}$  = Referenzwiderstand (Ref Imped) aus dem Panel *Analyzer Config*

$U_{REF}$  = Referenzpegel (Reference) aus dem *Config* Panel der Messfunktion

$P_{REF}$  =  $(U_{REF})^2/R_{REF}$

#### 4.17.1.2 Einheiten für digitale Pegelmessergebnisse

Grundeinheit: FS (Full Scale)

Wert in	IEC-Bus Schreibweise	Umrechnungsformel
FS	FS	
$\%FS$	PCTFS	$FS \times 100$
dBFS	DBFS	$20 \times \lg(FS)$
Hex *)	HEX	$FS \times (2^{\text{Audiobits}-1})$ für FS > 0 $FS \times (2^{\text{Audiobits}-1}) + (2^{\text{Audiobits}-1})$ für FS < 0
$\Delta\%$	DPCT	$(FS/U_{REF}-1) \times 100$
dBr	DBR	$20 \times \lg(FS/U_{REF})$
LSBs	LSBS	$FS \times 2^{\text{Audiobits}-1}$
bits	BITS	$1 + \lg(FS \times 2^{\text{Audiobits}-1})$

$U_{REF}$  = Referenzpegel (Reference) aus dem *Config* Panel der Messfunktion

\*) Pegelmessergebnis in Hex

Alle digitalen Analyzer-Messfunktionen liefern üblicherweise Werte im Bereich von 0 ... 1 FS.

FS-Werte > 1 können auftreten:

- bei der Messfunktion „Peak“ mit „Meas Mode“ „Peak to Peak“
- Bei Verwendung eines Filters mit Verstärkung (z.B. CCIR wtd)

#### 4.17.1.3 Einheiten für Verzerrungsmessergebnisse

Grundeinheit: %

Wert in	IEC-Bus Schreibweise	Umrechnungsformel
%	PCT	
dB	DB	$20 \times \lg (\% / 100)$

bei SINAD:  $-20 \times \lg (\% / 100)$

#### 4.17.1.4 Einheit für SN-Messergebnisse

Wert in	IEC-Bus Schreibweise	Formel
dB	DB	$20 \times \lg(S/N)$

S: Messpegel mit eingeschaltetem Generator  
N: Messpegel mit ausgeschaltetem Generator

#### 4.17.1.5 Einheiten für Frequenzmessergebnisse

Grundeinheit: Hz

Wert in	IEC-Bus Schreibweise	Umrechnungsformel
Hz	HZ	
$\Delta$ Hz	DHZ	$\text{Hz} - F_{\text{REF}}$
$\Delta\%$ Hz	DPCTHZ	$100 \times (\text{Hz} - F_{\text{REF}}) / F_{\text{REF}}$
Toct *	TOCT	$\lg (\text{Hz} / F_{\text{REF}}) \times 9,96578$
Oct	OCT	$\lg (\text{Hz} / F_{\text{REF}}) \times 3,32193$
Dec	DEC	$\lg (\text{Hz} / F_{\text{REF}})$
f/fr	FFR	$\text{Hz} / F_{\text{REF}}$

\*) Toct = Third Octave = Terz

$F_{\text{REF}}$  = Referenzfrequenz (Ref Freq) aus dem  
Panel *Freq Phase Config* für Frequenzmessung

#### 4.17.1.6 Einheiten für Phasennessergebnisse

Grundeinheit: ° (Grad)

Wert in	IEC-Bus Schreibweise	Umrechnungsformel
°	DEG	
RAD	RAD	$^{\circ} \times \pi/180$
$\Delta^{\circ}$	DDEG	$^{\circ} - P_{REF}$
$\Delta$ RAD	DRAD	$(^{\circ} - P_{REF}) \times \pi/180$

$P_{REF}$  = Referenzphase (Ref Phase) aus dem Panel *Freq Phase Config* für Phasenmessung

#### 4.17.1.7 Einheiten für Gruppenlaufzeitmessergebnisse

Grundeinheit: s

Wert in	IEC-Bus Schreibweise	Umrechnungsformel
s	S	
$\Delta$ s	DS	$s - T_{REF}$

$T_{REF}$  = Referenzzeit (Ref GrpDel) aus dem Panel *Freq Phase Config* für Gruppenlaufzeitmessung

#### 4.17.1.8 Einheit für digitale Jittermessergebnisse

Grundeinheit: UI (unit interval)

Wert in	IEC-Bus Schreibweise	Umrechnungsformel
UI	UI	
%UI	PCTUI	$100 \times UI$
dBUI	DBUI	$20 \times \log (UI)$
ppm	PPMUI	$10^6 \times UI$
ns	NS	$10^9 \times UI / (128 \times \text{Abtastfrequenz})$
dBr	DBR	$20 \times \log (UI/U_{REF})$
UIr	UIR	$UI/U_{REF}$

$U_{REF}$  = Referenzpegel (Reference) aus dem *Config* Panel der Messfunktion

#### 4.17.1.9 Einheit für digitale Phasenmessergebnisse (Phase to Ref)

Grundeinheit: UI (unit interval)

Wert in	IEC-Bus Schreibweise	Umrechnungsformel
UI	UI	
%FRM	PCTFRM	$100 \times UI / 128$
$^{\circ}$ FRM	DEGFRM	$360 \times UI / 128$
ns	NS	$10^9 \times UI / (128 \times \text{Abtastfrequenz})$

### 4.17.2 Einheiten für Werteingaben

Zur Vereinfachung werden in den folgenden Umrechnungsformeln die Eingabewerte nur mit der Einheit bezeichnet. Beispiel: Mit dBu ist gemeint: Wert in dBu.

#### Absolute Analog-Pegeleinheiten (ohne Referenzbezug)

Umrechnungsformeln	IEC-Bus-Schreibweise
V, mV, µV	V, MV, UV
V <sub>pp</sub> , mV <sub>pp</sub> , µV <sub>pp</sub> (Spitze – Spitze Spannung des Signals)	VPP, MVPP, UVPP
dBu = 20 * lg (V/0,7746)	DBU
dBV = 20 * lg (V)	DBV
dBm = 10 * lg (V <sup>2</sup> * 1000/R <sub>REF</sub> *)	DBM
W = V <sup>2</sup> /R <sub>REF</sub>	W, MW, UW

R<sub>REF</sub> = Referenzwiderstand (Ref Imped) aus dem Panel *Analyzer Config*

\*) Beim Generator beträgt der Referenzwiderstand fest R<sub>REF</sub> = 600 Ohm. Die IEC-Bus-Schreibweise ist DBMG. Um die Leerlaufspannung V<sub>o</sub> zu berechnen, wird zusätzlich der Quellwiderstand R<sub>s</sub> (Impedance) aus dem Generator Config Panel berücksichtigt, so dass in obiger Formel V = V<sub>o</sub> \* R<sub>REF</sub> / (R<sub>s</sub> + R<sub>REF</sub>) einzusetzen ist.

#### Relative Analog-Pegeleinheiten (mit Referenzbezug)

Umrechnungsformeln	IEC-Bus-Schreibweise
ΔV = V - U <sub>REF</sub>	DV, DMV, DUV
Δ%V = (V/U <sub>REF</sub> - 1) * 100	DPCTV
V/V <sub>r</sub> = V/U <sub>REF</sub>	VVR
dBr = 20 * lg (V/U <sub>REF</sub> )	DBR
V/on = V/Burstamp[V]	VON
%on = 100 * V/Burstamp[V]	PCTON
dBon = 20 * lg (V/Burstamp[V])	DBON

U<sub>REF</sub> = Referenzpegel (Ref Voltage) in V aus dem Generator Config Panel

#### Absolute Digital-Pegeleinheiten (ohne Referenzbezug)

Umrechnungsformeln	IEC-Bus-Schreibweise
FS	FS
bits = 1 + lg (FS * 2 <sup>Audiobits-1</sup> )	BITS
%FS = 100 * FS	PCTFS
dBFS = 20 * lg (FS)	DBFS
LSBS = FS * 2 <sup>Audiobits-1</sup>	LSBS

#### Relative Digital-Pegeleinheiten (mit Referenzbezug)

Umrechnungsformeln	IEC-Bus-Schreibweise
dBr = 20 * lg (FS/U <sub>REF</sub> )	DBR
Δ% = 100 * (FS/U <sub>REF</sub> - 1)	DPCT
%on = 100 * FS/Burstamp[FS]	PCTON
dBon = 20 * lg (FS/Burstamp[FS])	DBON

U<sub>REF</sub> = Referenzpegel (Ref Voltage) in FS aus dem Generator Config Panel

**Absolute Zeiteinheiten**

Umrechnungsformeln		IEC-Bus-Schreibweise
s		S, MS, US
min = 60 s	s = min / 60	MIN
cyc = s * Signalfrequenz	s = cyc / Signalfrequenz	CYC, KCYC, MCYC

**Absolute Frequenzeinheiten**

Umrechnungsformeln		IEC-Bus-Schreibweise
Hz, kHz		HZ KHZ

**Relative Frequenzeinheiten (mit Referenzbezug)**

Umrechnungsformeln		IEC-Bus-Schreibweise
$\Delta\text{Hz} = \text{Hz} - F_{\text{REF}}$	$\text{Hz} = \Delta\text{Hz} + F_{\text{REF}}$	DHZ, DKHZ
$f/fr = \text{Hz} / F_{\text{REF}}$	$\text{Hz} = f/fr \times F_{\text{REF}}$	FFR
$\Delta\%\text{Hz} = 100 \times (\text{Hz} - F_{\text{REF}}) / F_{\text{REF}}$	$\text{Hz} = (\Delta\%\text{Hz} / 100 + 1) \times F_{\text{REF}}$	DPCTHZ
$\text{Toct} = \lg(\text{Hz} / F_{\text{REF}}) \times 9,96578$	$\text{Hz} = 2^{\text{Toct}/3} \times F_{\text{REF}}$	TOCT
$\text{Oct} = \lg(\text{Hz} / F_{\text{REF}}) \times 3,32193$	$\text{Hz} = 2^{\text{Oct}} \times F_{\text{REF}}$	OCT
$\text{Dec} = \lg(\text{Hz} / F_{\text{REF}})$	$\text{Hz} = 10^{\text{Dec}} \times F_{\text{REF}}$	DEC
(Toct = Third Octave = Terz)		

$F_{\text{REF}}$  = Referenzfrequenz (Ref Frequency) aus dem Generator Config Panel

**Absolute Phaseneinheiten**

Umrechnungsformeln		IEC-Bus-Schreibweise
°		DEG
rad = ° × $\pi$ / 180	° = rad × 180 / $\pi$	RAD

**Abweichungen (Tolerance) gegenüber den vorherigen Messwerten in der Settling-Funktion**

Umrechnungsformeln		IEC-Bus-Schreibweise
$\% = (10^{\text{dB}/20} - 1) \times 100$	$\text{dB} = 20 \times \lg(\%/100 + 1)$	DB, PCT

**Schrittweite eines logarithmischen Pegelsweeps**

Umrechnungsformeln		IEC-Bus-Schreibweise
$\text{MLT} = 10^{\text{dB}/20}$	$\text{dB} = 20 * \lg(\text{MLT})$	[MLT], DB

**Absolute Widerstandseinheit**

Umrechnungsformeln	IEC-Bus-Schreibweise
$\Omega$	OHM, KOHM

**Einheit für Jitter**

Umrechnungsformeln	IEC-Bus-Schreibweise
UI	UI
$\%UI = 100 \times UI$ $UI = \%UI / 100$	PCTUI
$dBUI = 20 \times \log (UI)$ $UI = 10^{dBUI/20}$	DBUI
$ppm = 10^6 \times UI$ $UI = 10^{-6} \times ppm$	PPMUI
$ns = 10^9 \times UI / (128 \times \text{Abtastfrequenz})$ $UI = 128 \times \text{Abtastfrequenz} \times 10^{-9} \times ns$	NS

**Einheit für Phase to Ref**

Umrechnungsformeln	IEC-Bus-Schreibweise
UI	UI
$\%FRM = 100 \times UI / 128$ $UI = 128 \times \%FRM / 100$	PCTFRM
$^{\circ}FRM = 360 \times UI / 128$ $UI = 128 \times ^{\circ}FRM / 360$	DEGFRM
$ns = 10^9 \times UI / (128 \times \text{Abtastfrequenz})$ $UI = 128 \times \text{Abtastfrequenz} \times 10^{-9} \times ns$	NS

## 4.18 Tastenübersicht

Die folgende Tabelle gibt einen Überblick der Tastenfunktionen an der Frontplatte. Zusätzlich sind die Tastenkombinationen der PC-Tastatur, mit denen die Funktionen der Tasten der Gerätefrontplatte ausgelöst werden können, angegeben. Auch die Mausbedienung ist in dieser Spalte aufgelistet.

Die Tabelle ist nach den Funktionsblöcken an der Frontplatte sortiert.

**Table 4-1: Softkeys**

Taste an der Frontplatte	Taste der PC-Tastatur Mausbedienung	Funktion
„Softkeys F5 bis F12“	F5 ... F12	Löst die dem Softkey zugeordnete Funktion aus

Tabelle 4-2: Bedienfeld CONTROL

Taste an der Frontplatte	Taste der PC-Tastatur Mausbedienung	Funktion
[START]	CTRL+F5	Startet kontinuierliche Messungen bzw. Sweeps  Setzt Min-/Max-Werte bei Bar-graph-Anzeigen, Mittelungen bei Messergebnissen und Limitüberschreitungen zurück
[SINGLE]	CTRL+F6	Startet eine Einzelmessung bzw. einen einzelnen Sweep
[STOP / CONT]	CTRL+F7	Messung / Sweep wird angehalten bzw. fortgesetzt (Toggle-Funktion)
[ON]	CTRL+F8	Schaltet den Lautsprecher bzw. den angeschlossenen Kopfhörer an und aus (Toggle-Funktion)
Lautstärke	CTRL+F9	Öffnet / schließt das Fenster zum Einstellen der Mithörlautstärke
[HCOPY]	CTRL+P	Abhängig von den Einstellungen unter Utilities wird entweder die Ausgabe des Bildschirminhaltes auf den angeschlossenen Drucker gestartet oder der Bildschirminhalt in eine Datei gespeichert
[SHUT DOWN]	CTRL+F10	Speichert die aktuelle Einstellung auf der Festplatte und fährt dann das Windows®-Betriebssystem herunter
[LOCAL]	CTRL+F11	Schaltet das Gerät von Fernbedienung auf manuelle Bedienung um
[OUTPUT]	CTRL+F12	Schaltet alle Ausgänge des Messgeräteeils aus bzw. wieder ein (Toggle-Funktion)

Tabelle 4-3: Navigationstasten

Taste an der Frontplatte	Taste der PC-Tastatur Mausbedienung	Funktion
[SCREEN]-Cursor	CTRL+PAGE UP / CTRL+PAGE DOWN	Schaltet zur vorherigen / nächsten Bildschirmeinstellung (Screen)
[WINDOW]-Cursor	CTRL+SHIFT+TAB (left) / CTRL+TAB (right)	Legt den Fokus auf das vorherige / nächste im sichtbaren Screen geöffnete Panel und schaltet es damit bedienbar

Taste an der Frontplatte	Taste der PC-Tastatur Mausbedienung	Funktion
[SCAN]-Cursor	ALT+PAGE UP / ALT * PAGE DOWN	Wechselt bei Grafik-Darstellungen zum vorherigen / nächsten Kurvenzug, um z.B. mit dem Cursor Messwerte auszulesen
[PAGE]-Cursor	PAGE DOWN / PAGE UP	Blättert in Tabellen zur nächsten / vorherigen Seite

Tabelle 4-4: Tastenblock zur Dateneingabe

Taste an der Frontplatte	Taste der PC-Tastatur Mausbedienung	Funktion
[1]...[9] [a]...[z]	1...9 a...z	Zahleneingabe: 1...9 Buchstabeneingabe: a...z
[0] [SPACE]	0 SPACE	Zahleneingabe: 0 Eingabe eines Leerzeichens
. * ... #	. * ... #	Eingabe eines Punktes / Dezimalpunktes; Eingabe von Sonderzeichen
+/- A -> a	- (SHIFT +) A ... Z	Eingabe des Vorzeichens; Wechsel zwischen Groß- und Kleinschreibung

Tabelle 4-5: Bedienfeld VARIATION

Taste an der Frontplatte	Taste der PC-Tastatur Mausbedienung	Funktion
[MENU]	CTRL+M	Zeigt die Menüleiste auf dem Bildschirm an
[UNDO]	BACKSPACE	Löscht das Zeichen links vom Cursor
[ESC]	ESC	Schließt das geöffnete Panel, der alte Wert bzw. Parameter bleibt dabei erhalten
[ENTER]	ENTER Klick mit linker Maustaste Drücken des Maus-Drehrads	Schließt die Dateneingabe ab (der neue Wert wird übernommen) bzw. bestätigt und schließt das geöffnete Eingabefenster
[Drehrad]	TAB (nach rechts) SHIFT+TAB (nach links) Betätigen des Maus-Drehrads	Bewegt den Fokus in den Panels, Auswahlfenstern und in Tabellen Variiert den Eingabewert an der Cursorposition Bewegt den aktiven Cursor in den Grafikenstern Schaltet bei manuellen Sweeps die Mess-Schritte vor und zurück



Taste an der Frontplatte	Taste der PC-Tastatur Mausbedienung	Funktion
Drehradklick	ENTER	Drücken auf das Drehrad wirkt wie die Enter-Taste
[Cursor Up/Down]	Auf- / Ab-Cursortasten	Bewegen den Fokus in den Panels, Auswahlfenster und in Tabellen Variieren den Eingabewert an der Cursorposition
[Cursor Left/Right]	Links- / Rechts-Cursortasten	Bewegen den aktiven Cursor in den Grafikfenstern Verschieben die Cursorposition bei Werteingaben Schalten bei manuellen Sweeps die Mess-Schritte vor bzw. zurück

Tabelle 4-6: Bedienfelder WINDOW und SETUP

Taste an der Frontplatte	Taste der PC-Tastatur Mausbedienung	Funktion
[WINBAR]	ALT+W	Schaltet zwischen der Softkey-Leiste und der WINBAR-Leiste hin und her
[MODIFY]	ALT+M	Öffnet auf der Softkey-Leiste eine Auswahl von Funktionen, mit denen das bedienbare Panel bzw. Grafikfenster mittels Drehrad verschoben und in der Größe verändert werden kann
[HIDE]	ALT+H	Minimiert (versteckt) das bedienbare Panel bzw. Grafikfenster
[CLOSE]	ALT+C	Schließt das bedienbare Panel bzw. Grafikfenster
[HELP]	F1	Öffnet bzw. schließt die kontext-sensitive Hilfe.
[SAVE]	ALT+S	Öffnet ein Panel zum Abspeichern von Geräteeinstellungen
[LOAD]	ALT+L	Öffnet ein Panel zum Laden vordefinierter Geräteeinstellungen
[PRESET]	ALT+P	Lädt die Werkseinstellung des Gerätes

## 4.19 Übersicht der Panels und Messwertanzeigen (Grafikfenster)

### Panels, die über die Menüleiste Button Instruments gewählt werden können

Generator Config	<ul style="list-style-type: none"> <li>• Wahl des Instruments (Analog- oder Digitalschnittstellen)</li> <li>• Konfiguration der Kanäle</li> <li>• Bandbreite bzw. Abtastrate</li> <li>• Referenzwerte</li> <li>• Synchronisationseinstellungen und Wortbreite (bei digitalen Schnittstellen)</li> </ul>
Generator Function	<ul style="list-style-type: none"> <li>• Wahl der Testsignale</li> <li>• Sweepfunktion</li> <li>• Frequenz- und PegelEinstellungen</li> <li>• Filter bzw. Equalizer</li> </ul>
Analyzer Config	<ul style="list-style-type: none"> <li>• Wahl des Instruments (Analog- oder Digitalschnittstellen),</li> <li>• Konfiguration der Kanäle</li> <li>• Messbandbreite bzw. Abtastrate</li> <li>• Referenzimpedanz</li> <li>• Start- und Triggerbedingungen</li> </ul>
Analyzer Function	<ul style="list-style-type: none"> <li>• Wahl der Messfunktionen</li> <li>• Messgeschwindigkeit und –genauigkeit</li> <li>• Filter bzw. Equalizer aktivieren</li> <li>• Zuschalten der Post-FFT</li> <li>• Wahl und Einstellungen für den Level-Monitor</li> <li>• Wahl und Einstellungen für den Input-Monitor</li> <li>• Wahl und Einstellungen für Frequenz-, Phasen-, Gruppenlaufzeitmessung</li> <li>• Wahl und Einstellungen für den Waveform-Monitor</li> </ul>
Filter	<ul style="list-style-type: none"> <li>• Definition der Filter-Eigenschaften</li> </ul>
Auxiliaries	<p>Mithörfunktion</p> <ul style="list-style-type: none"> <li>• Einstellungen für den eingebauten Lautsprecher bzw. anschließbaren Kopfhörer</li> <li>• Signalquelle und Kanäle</li> <li>• Lautstärke</li> <li>• Ein/Aus und Lautstärke auch über die Tasten im Bedienfeld CONTROL möglich</li> </ul> <p>Auxiliary Analog Output</p> <ul style="list-style-type: none"> <li>• Funktionswahl und Einstellungen</li> </ul> <p>Trigger Input, Trigger Output</p> <ul style="list-style-type: none"> <li>• Funktionswahl und Einstellungen</li> </ul>
Switcher Panel	<ul style="list-style-type: none"> <li>• Funktionseinstellungen und Bedienung eines oder mehrerer angeschlossener Audio Switcher R&amp;S UPZ.</li> </ul>
Protocol Generator	<ul style="list-style-type: none"> <li>• Einstellungen für die Generatorfunktionen zur Erzeugung des digitalen Audio-Protokolls der Option R&amp;S UPV-K21 (Digital-Audio-Protokoll).</li> </ul>

## Übersicht der Panels und Messwertanzeigen (Grafikfenster)

## Panels, die über die Menüleiste Button Disp Config gewählt werden können

Function Config	<ul style="list-style-type: none"> <li>• Einstellungen für die Messwerte der aktiven Messfunktion im numerischen Anzeigefeld</li> <li>• Einstellungen für die dazugehörigen Kombianzeigen</li> <li>• Einstellungen für Grenzwerte, Minima und Maxima</li> </ul>
Level Monitor Config	<ul style="list-style-type: none"> <li>• Einstellungen für die numerischen Messwerte des Level-Monitors im numerischen Anzeigefeld</li> <li>• Einstellungen für die dazugehörigen Kombianzeigen</li> <li>• Einstellungen für Grenzwerte, Minima und Maxima</li> </ul>
Input Config	<ul style="list-style-type: none"> <li>• Einstellungen für die Messwerte des Input-Monitors im numerischen Anzeigefeld</li> <li>• Einstellungen für die dazugehörigen Kombianzeigen</li> <li>• Einstellungen für Grenzwerte, Minima und Maxima</li> </ul>
Freq Phase Config	<ul style="list-style-type: none"> <li>• Einstellungen für die Messwerte der Frequenz-, Phasen- und Gruppenlaufzeitmessung im numerischen Anzeigefeld</li> <li>• Einstellungen für die dazugehörigen Kombianzeigen</li> <li>• Einstellungen für Grenzwerte, Minima und Maxima</li> </ul>
Sweep Graph 1...4 Config	<ul style="list-style-type: none"> <li>• Dieses Panel ist viermal vorhanden, um bis zu 4 Sweep-Grafikfenster gleichzeitig darzustellen</li> <li>• Einstellung aller Angaben für die ein- oder zweikanalige grafische Darstellung von Sweep-Funktionen wie Einheiten, Skalierungen, Gitterlinien etc.</li> <li>• Auswertung von Minima und Maxima</li> <li>• Eingabe von Grenzwertkurven</li> <li>• Einstellungen für Cursor und Marker</li> </ul>
Impulse Response	<ul style="list-style-type: none"> <li>• Einstellung aller Angaben für die grafische Darstellung der Impulsantwort wie Anzahl der Kurven, Einheiten, Skalierungen, Gitterlinien etc.</li> <li>• Eingabe von Grenzwertkurven</li> <li>• Einstellungen für Cursor und Marker</li> </ul>
FFT Graph 1...2 Config	<ul style="list-style-type: none"> <li>• Dieses Panel ist zweimal vorhanden, um bis zu 2 FFT-Grafikfenster gleichzeitig darzustellen</li> <li>• Einstellung aller Angaben für die ein- oder zweikanalige Darstellung der FFT-Grafik wie Einheiten, Skalierungen, Gitterlinien etc.</li> <li>• Auswertung von Minima und Maxima</li> <li>• Eingabe von Grenzwertkurven</li> <li>• Einstellungen für Cursor und Marker</li> </ul>
Waveform Config	<ul style="list-style-type: none"> <li>• Einstellung aller Angaben für die grafische Darstellung des Waveform-Analyzers wie Anzahl der Kurven, Einheiten, Skalierungen, Gitterlinien etc.</li> <li>• Eingabe von Grenzwertkurven</li> <li>• Einstellungen für Cursor und Marker</li> </ul>
PESQ/POLQA Graph 1...2 Config	<ul style="list-style-type: none"> <li>• Dieses Panel ist zweimal vorhanden, um bis zu 2 PESQ/POLQA-Fenster gleichzeitig darzustellen</li> <li>• Einstellung aller Angaben für die Darstellung des PESQ- oder MOS-Wertes und des DELAY wie Einheiten, Skalierungen, Gitterlinien etc.</li> <li>• Auswertung von Minima und Maxima</li> <li>• Eingabe von Grenzwerten</li> <li>• Einstellungen für Cursor und Marker</li> </ul>
Bargraph1...2 Config	<ul style="list-style-type: none"> <li>• Dieses Panel ist zweimal vorhanden, um bis zu 2 Bargraph-Fenster gleichzeitig darzustellen</li> <li>• Einstellung aller Angaben für die ein- oder zweikanalige Darstellung der Bargraphen wie Einheiten, Skalierungen, Gitterlinien etc.</li> <li>• Auswertung von Minima und Maxima</li> <li>• Eingabe von Grenzwerten</li> <li>• Einstellungen für Cursor und Marker</li> </ul>

### Messwertfenster, die über die Menüleiste Button Displays gewählt werden können

Numeric Display	<ul style="list-style-type: none"> <li>• Anzeige der Messergebnisse der im Panel „Analyzer Function“ gewählten Messfunktion</li> <li>• Anzeige der Messergebnisse des im Panel „Analyzer Function“ gewählten Level-Monitors</li> <li>• Anzeige der Messergebnisse des im Panel „Analyzer Function“ gewählten Input-Monitors</li> <li>• Anzeige der Frequenz-Messergebnisse bzw. des Frequenz-Messergebnisses und der Phasen- oder Gruppenlaufzeitmessergebnisse</li> <li>• Die Darstellung der Messergebnisse erfolgt wie in den jeweiligen Konfigurationspanels festgelegt</li> </ul>
Funct Ch1...2 Funct ...	<ul style="list-style-type: none"> <li>• Diese Kombianzeigen erweitern die numerische Messwertanzeigen der im Panel „Analyzer Function“ gewählten Messfunktion; sie stellen den jeweiligen Zahlenwert dar, ergänzt durch</li> <li>• Analoge Balkenanzeigen</li> <li>• Überwachung und Anzeige von Grenzwerten</li> <li>• Speicherung von Minimal- und Maximalwerten</li> <li>• Die Darstellung der Messergebnisse erfolgt wie in den jeweiligen Konfigurationspanels festgelegt</li> </ul>
Lev Mon Ch1...2 Lev Mon ...	<ul style="list-style-type: none"> <li>• Diese Kombianzeigen erweitern die numerische Messwertanzeige des im Panel „Analyzer Function“ gewählten Level-Monitors; sie stellen den jeweiligen Zahlenwert dar, ergänzt durch</li> <li>• Analoge Balkenanzeigen</li> <li>• Überwachung und Anzeige von Grenzwerten</li> <li>• Speicherung von Minimal- und Maximalwerten</li> <li>• Die Darstellung der Messergebnisse erfolgt wie in den jeweiligen Konfigurationspanels festgelegt</li> </ul>
Input Ch1...2 Input ...	<ul style="list-style-type: none"> <li>• Diese Kombianzeigen erweitern die numerische Messwertanzeige des im Panel „Analyzer Function“ gewählten Input-Monitors; sie stellen den jeweiligen Zahlenwert dar, ergänzt durch</li> <li>• Analoge Balkenanzeigen</li> <li>• Überwachung und Anzeige von Grenzwerten</li> <li>• Speicherung von Minimal- und Maximalwerten</li> <li>• Die Darstellung der Messergebnisse erfolgt wie in den jeweiligen Konfigurationspanels festgelegt</li> </ul>
Freq Ch1 Phase Ch2/Ch1 Freq/Phase ...	<ul style="list-style-type: none"> <li>• Diese Kombianzeigen erweitern die numerische Messwertanzeige der im Panel „Analyzer Function“ gewählten Frequenz/Phasenmessung; sie stellen den jeweiligen Zahlenwert dar, ergänzt durch</li> <li>• Analoge Balkenanzeigen</li> <li>• Überwachung und Anzeige von Grenzwerten</li> <li>• Speicherung von Minimal- und Maximalwerten</li> <li>• Die Darstellung der Messergebnisse erfolgt wie in den jeweiligen Konfigurationspanels festgelegt</li> </ul>
Sweep Graph 1...4	<ul style="list-style-type: none"> <li>• Dieses Anzeigefenster kann bis zu viermal geöffnet sein, um Kurvenzüge von Sweep-Messungen anzuzeigen</li> <li>• Grafische Darstellung ein- oder zweikanalig</li> <li>• Die Darstellung der Messergebnisse erfolgt wie in den jeweiligen Konfigurationspanels „Sweep Graph 1...4 Config“ festgelegt</li> </ul>
Impulse Response	<ul style="list-style-type: none"> <li>• Dieses Anzeigefenster zeigt den zeitlichen Verlauf einer Impulsantwort</li> <li>• Grafische Darstellung ein- oder zweikanalig</li> <li>• Die Darstellung der Messergebnisse erfolgt wie im Konfigurationspanel „Impulse Response Config“ festgelegt</li> </ul>

FFT Graph 1...2	<ul style="list-style-type: none"> <li>• Dieses Anzeigefenster kann bis zu zweimal geöffnet sein, um die FFT-Analysen der gewählten Messfunktion bzw. der Post-FFT anzuzeigen</li> <li>• Grafische Darstellung ein- oder zweikanalig</li> <li>• Die Darstellung der Messergebnisse erfolgt wie in den jeweiligen Konfigurationspanels „FFT Graph 1...2 Config“ festgelegt</li> </ul>
Waveform	<ul style="list-style-type: none"> <li>• Dieses Anzeigefenster zeigt den zeitlichen Verlauf des Messsignals</li> <li>• Grafische Darstellung ein- oder zweikanalig</li> <li>• Die Darstellung der Messergebnisse erfolgt wie im Konfigurationspanel „Waveform Config“ festgelegt</li> </ul>
PESQ/ POLQA Graph 1...2	<ul style="list-style-type: none"> <li>• Dieses Anzeigefenster kann bis zu zweimal geöffnet sein um PESQ/ POLQA-Messwerte anzuzeigen</li> <li>• Die Darstellung der Messergebnisse erfolgt wie in den jeweiligen Konfigurationspanels „PESQ/POLQA Graph 1...2 Config“ festgelegt</li> </ul>
Bargraph 1...2	<ul style="list-style-type: none"> <li>• Dieses Anzeigefenster kann bis zu zweimal geöffnet sein, um Balkendiagramme der gewählten Messfunktion anzuzeigen</li> <li>• Grafische Darstellung ein- oder zweikanalig</li> <li>• Die Darstellung der Messergebnisse erfolgt wie in den jeweiligen Konfigurationspanels „Bargraph 1...2 Config“ festgelegt</li> </ul>
Dig Analyzer Protocol	<ul style="list-style-type: none"> <li>• Anzeigefenster für die ermittelten Daten des Digital Audio Protokolls der Option R&amp;S UPV-K21 (Digital-Audio-Protokoll)</li> </ul>

## 4.20 Übersicht der Statusmeldungen

Der Status des R&S UPV wird für Generator, Analysator, Sweepsystem und sonstige Gerätezustände ständig am unteren Rand des Bildschirms, in vier Feldern über den rechten vier Softkeys, angezeigt.

Statusanzeigen erscheinen stets an der gleichen Stelle, sie sind den Feldern über den Softkeys wie in folgender Abbildung zugeordnet.

			Analog Analyzer Channels	Generator	Sweep
Analog	Digital Audio	I2S	Anlr Cont 12345678	Gen Running	Sweep Off
			Digital Analyzer Channels		
Analog	Digital Audio	I2S	Anlr1 Cont	Anlr2 Cont	Gen Running
			Ch1	Ch2	Sweep Off

Die folgende Auflistung zeigt die möglichen Statusmeldungen und ihre Bedeutung:

### Analysator-Status - Statusinformation für die beiden Kanäle Anlr1 und Anlr2

Off	Der Messkanal ist abgeschaltet
Overload	Analysator wurde wegen Überlast abgeschaltet
Over	Messbereichsüberschreitung, kann auftreten wenn: <ul style="list-style-type: none"> <li>• mit der Einstellung Range Fix gearbeitet wird</li> <li>• ein Signal mit einem Pegel an der Bereichsgrenze mit einem Scheitelfaktor &gt; 2 angelegt ist</li> <li>• in der Eingangskonfiguration BAL eine Gleichtaktaussteuerung anliegt</li> </ul>
Under	Messbereichsunterschreitung, kann auftreten wenn mit der Einstellung Range Fix oder Lowest gearbeitet wird

Single	Eine Einzelmessung läuft
Cont	Dauermessung läuft
Terminated	Die Einzelmessung ist beendet
Stopped	Messung ist angehalten
Wait for Trigger	Analysator wartet auf eingestellte Triggerbedingung

### Generator-Status

Gen Off	Der Generator ist abgeschaltet
Gen Running	Generatorsignale werden ausgegeben
Output Off	Alle Ausgangsleitungen sind abgeschaltet
Gen Overload	Der Generator hat wegen Überlast abgeschaltet

### Sweep-Status

Sweep Off	Kein Sweep-Ablauf
Sweep Waiting	Sweep ist definiert, aber noch nicht gestartet
Sweep Terminated	Einzelsweep beendet
Sweep Stopped	Sweep wurde angehalten, kann fortgesetzt werden
Sweep Run Cont	Dauersweep läuft
Sweep Run Single	Einzelsweep läuft
Sweep Run Manual	Manueller Sweep läuft

## 5 Gerätefunktionen

### 5.1 Wahl des Generators

#### 5.1.1 Generator Konfiguration Panel

Das Konfiguration-Panel ermöglicht die Einstellungen für den analogen und die digitalen Generatoren.

Um den R&S UPV-Generator an die Messaufgabe anzupassen, empfiehlt es sich, als erstes mit den Einstellungen im Generator-Config-Panel zu beginnen, weil die hier vorgenommenen Einstellungen Einfluss auf die Möglichkeiten im Generator-Funktion-Panel haben.

##### Instrument

Generator auswählen.

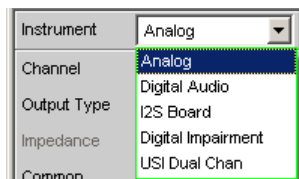

„Analog“

Analogen 2-Kanal-Generator auswählen.

Der Benutzer hat im Generator-Funktion-Panel die Wahl zwischen dem Universalgenerator für nahezu beliebige Signalformen (bis max. 80 kHz) und einem klirrfreien Sinusgenerator (Option R&S UPV-B1 Low Distortion Generator bis max. 185 kHz). Dieser kann bei der Generator-Funktion Sine aktiviert werden. Der Digital Audio Generator läuft weiter.

„Digital Audio“

Digital Audio Generator auswählen.

Erzeugung von Audiodaten im AES/EBU- oder SPDIF-Format. Wenn keine Impairments (Jitter- oder ein Common-Mode-Signal) eingeschaltet sind, dann läuft der Analoggenerator weiter.

„I<sup>2</sup>S Board“

I<sup>2</sup>S Generator auswählen

Mit dem I<sup>2</sup>S Generator können Audiodaten im I<sup>2</sup>S Format erzeugt werden.

Der Analoggenerator ist abgeschaltet.

- „Digital Impairment“ (nur mit R&S UPV-B2 (Digitale Audioschnittstellen) )  
In diesem Panel werden die Impairments (Jitter- oder ein Common-Mode-Signal) für den Digital-Audio-Generator konfiguriert (siehe [Kapitel 5.3.2, "Digital Impairments Configuration Panel"](#), auf Seite 267), die dann im Bedienpanel des Digital-Generators ein- oder ausgeschaltet werden können (siehe [Kapitel 5.3.1, "Digital Generator Configuration Panel"](#), auf Seite 259).  
Sobald dieses Panel geöffnet wird, wird der Analoggenerator abgeschaltet, da er intern für die Erzeugung der Impairments verwendet wird.
- „USI Dual Chan“ Mit dem USI Dual Chan-Generator können Audiodaten in einem seriellen Format erzeugt werden.  
Der Analoggenerator ist abgeschaltet.

Fernsteuerbefehl:

`INSTrument<n1>` auf Seite 889

## 5.2 Analog Generator konfigurieren

### 5.2.1 Analog Generator Config Panel

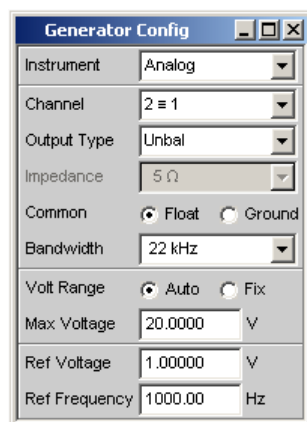

**Bild 5-1: Konfigurationspanel Analog-Generator**

Nachfolgend werden die Konfigurationsmöglichkeiten für den analogen Generator beschrieben.

#### Channel

Auswahl der signalführenden XLR-**Stecker** an der R&S UPV-Frontseite.

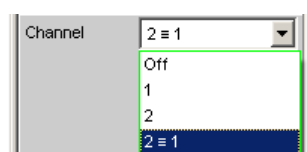



„OFF“	Beide XLR-Stecker sind abgeschaltet.
„1“	Der XLR-Stecker 1 liefert das Generatorsignal, der XLR-Stecker 2 ist abgeschaltet.
„2“	Der XLR-Stecker 2 liefert das Generatorsignal, der XLR-Stecker 1 ist abgeschaltet.
„2 = 1“	Beide XLR-Stecker liefern ein Ausgangssignal. <b>Hinweis:</b> Bei Wahl der Generatorfunktion Stereo Sine (im Generator-Function-Panel; dazu ist die Option R&S UPV-B3 erforderlich) kann das Ausgangssignal in Pegel und Frequenz unterschiedlich sein.

Fernsteuerbefehl:

[OUTPut:CHANnel](#) auf Seite 891

### Output Type

Der Generator-Ausgang kann unsymmetrisch (Unbal) oder symmetrisch (Bal) konfiguriert werden. Die Einstellung gilt stets für beide Ausgänge gemeinsam.

Zusätzlich kann mit der Einstellung „Com Mode Test“ der Generator ein Gleichtaktsignal liefern.

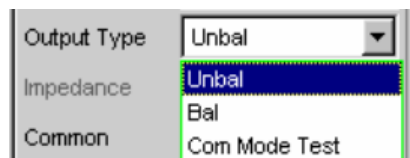

„Unbal“	Der Effektivwert des Generatorsignals kann max. 10 V betragen. Die Ausgangsimpedanz beträgt 5Ω. Um mit handelsüblichen BNC-Kabeln arbeiten zu können, empfiehlt sich die Verwendung eines XLR/BNC-Adapters R&S UP-Z1F.
„Bal“	Der Effektivwert des Generatorsignals kann max. 20 V betragen. Die Ausgangsimpedanz kann zwischen drei verschiedenen Werten gewählt werden.
„Com Mode Test“	An den Pins 2 und 3 der XLR-Stecker liegt das selbe Ausgangssignal. Bezug ist die Generatormasse. Die Ausgangsimpedanz besteht aus zwei gleichen Widerständen in beiden Signalleitungen. Diese Konfiguration des Generator-Ausgangs eignet sich zum Test der Gleichtaktunterdrückung symmetrischer Messobjekte. Für eine korrekte Ansteuerung des Messobjekts ist es nötig, die Generatormasse (Common) auf "Ground" zu stellen, weil andernfalls das eingespeiste Signal keinen Massebezug hat und vom Messobjekt nicht detektiert wird. Steht "Common" auf "Float", erscheint folgende Warnung:

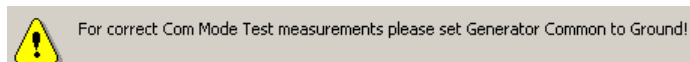

Diese Funktion steht erst ab der FW-Version 1.4.0.206 zur Verfügung. Sollte diese Bedienzeile trotz dieser oder einer neueren FW-Version nicht erscheinen, ist der R&S UPV mit einem älteren Analog Audio Board (AAB) ausgestattet, welches diese Funktion noch nicht unterstützt.

Fernsteuerbefehl:

[OUTPut : TYPE](#) auf Seite 892

### Impedance

Diese Zeile ist nur bedienbar, wenn darüber als „Output Type Bal“ gewählt wurde. Bei Wahl von Unbal erscheint lediglich eine Zeile, die die in diesem Fall gültige und unveränderbare Impedanz von 5  $\Omega$  anzeigt.

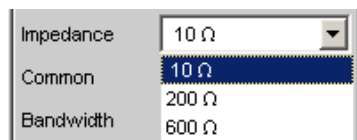

„10  $\Omega$ “ Die Ausgangsimpedanz beträgt 10  $\Omega$ .

„200  $\Omega$ “ Die Ausgangsimpedanz beträgt 200  $\Omega$ . Ist die Option R&S UPV-U1 eingebaut, so beträgt die Ausgangsimpedanz stattdessen 150  $\Omega$ . Damit nach Einbau der Option R&S UPV-U1 in der Auswahlbox der Schriftzug 150  $\Omega$  erscheint, muss der R&S UPV über das Diagnosepanel davon unterrichtet werden. Welche Eingaben dafür nötig sind, ist der der Option beigefügten Einbau-Anweisung zu entnehmen.

„600  $\Omega$ “ Die Ausgangsimpedanz beträgt 600  $\Omega$ .

Fernsteuerbefehl:

[OUTPut : IMPedance](#) auf Seite 891

[OUTPut : IMPedance : UNBalanced?](#) auf Seite 891

### Common

Die Generatormasse kann wahlweise schwebend oder mit Verbindung zur Gerätemasse eingestellt werden.

Der XLR-Pin 1 ist unabhängig von der gewählten Konfiguration immer unbeschaltet.



„Float“ Die Generatormasse hat keine galvanische Verbindung zur Gerätemasse. Bei der Ausgangskonfiguration Unbal ist zwischen den beiden Massen eine Kapazität von ca. 25 nF geschaltet. Bei Bal beträgt die Kapazität ca. 2 nF und wird hauptsächlich vom Aufbau und der Koppelkapazität innerhalb des Ringkerntrafos, der die Versorgungsspannungen für den Generator liefert, bestimmt.

„Ground“ Die Generatormasse ist über ca. 50  $\Omega$  galvanisch mit der Gerätemasse verbunden.

Fernsteuerbefehl:

[OUTPut : LOW](#) auf Seite 892

### Bandwidth

Bei der Wahl des Universalgenerators kann der Benutzer drei verschiedene feste Frequenzbereiche und eine vom Signal abhängige Abtastfrequenz einstellen oder den Low Dist Generator für ein Sinussignal im Frequenzbereich von 10 Hz bis 185 kHz wählen.

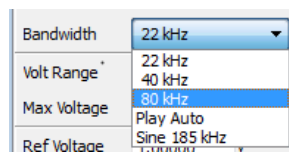

- „22 kHz“ Die maximale Ausgangsfrequenz beträgt 21.75 kHz. Dabei wird der Generator-DAC mit 48 kHz getaktet.
- „40 kHz“ Die maximale Ausgangsfrequenz beträgt 40 kHz. Dabei wird der Generator-DAC mit 96 kHz getaktet.
- „80 kHz“ Die maximale Ausgangsfrequenz beträgt 80 kHz. Dabei wird der Generator-DAC mit 192 kHz getaktet.
- „Play Auto“ Nur für die Generatorfunktion Play. Die Bandbreite wird automatisch an Hand der im WAV-File eingetragenen Abtastrate bestimmt. Der Generator-DAC wird ebenfalls mit dieser Abtastrate getaktet.
- „Sine 185 kHz“ Stellt die Generatorfunktion Sine mit eingeschaltetem Low Dist Generator ein. Der Frequenzbereich ist 10 Hz bis 185 kHz.

Fernsteuerbefehl:

[OUTPut: BANDwidth: MODE](#) auf Seite 891

### Volt Range

Für die Generatorpegelung können zwei unterschiedliche Modi gewählt werden.

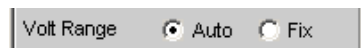

- „Auto“ Die internen Signalwege sind optimal ausgerechnet, die Ausgangsspannung wird mit Hilfe der Analog-Hardware eingestellt.  
**Vorteil:**  
Beste Rausch- und Klirr-Werte.
- „Fix“ Die Analog-Hardware wird auf die angegebene Maximalspannung fest eingestellt. Die tatsächliche Ausgangsspannung wird durch Pegelung des DA-Wandlers erreicht, die Einstellung der Analog-Hardware bleibt unverändert.  
**Vorteil:**  
Schnellere Pegeländerungen und besseres Einschwingverhalten. Spannungseinbrüche beim Umschalten der Eichleitung werden vermieden, da keine Relais geschaltet werden.  
**Hinweis:** Diese Einstellung wird bei Benutzung der Option Low Distortion Generator (R&S UPV-B1) ignoriert. Die Pegelung erfolgt in diesem Fall immer nach dem „Auto“-Algorithmus. Wenn die Einstellung Volt Range = Fix bei der Signal to Noise Messung gewählt ist, schwingt der Generatorpegel zwar schneller ein, aber es wird eventuell nicht der minimal mögliche Rauschpegel erreicht. Dadurch wird die Messdynamik der Signal to Noise Messung eingeschränkt.

Fernsteuerbefehl:

[SOURce: VOLTage: RANGe](#) auf Seite 892

### Max Voltage

Maximalwert für die Ausgangsspannung; verhindert die versehentliche Eingabe zu hoher Spannungswerte im Generator-Function-Panel.

Es ist nicht möglich, im Generator-Function-Panel eine höhere Spannung als die hier angegebene einzustellen.



Max Voltage 12.0000 V

Eingegeben wird der Effektivwert für sinusförmige Signale, d.h. der maximale Spitzenwert ist um das  $\sqrt{2}$ -fache höher.

Fernsteuerbefehl:

[SOURce:VOLTage:MAXimum](#) auf Seite 892

### Ref Voltage

Bezugswert für die relativen Spannungseinheiten.

Bei Änderung des Referenzpegels ändern sich auch alle referenzwertbezogenen Spannungseinstellungen.

Die relative Spannung des Generatorsignals bleibt unverändert.

Durch Variieren der Referenzspannung kann beispielsweise ein mit relativen Start- und Stopp-Pegeln definierter Pegel-Sweep um einen konstanten Verstärkungsfaktor verschoben werden.



Ref Voltage 1.00000 V

Fernsteuerbefehl:

[SOURce:VOLTage:REFerence](#) auf Seite 890

### Ref Frequency

Bezugswert für die relativen Frequenzeinheiten.

Bei Änderung der Referenzfrequenz ändern sich auch alle referenzwertbezogenen Frequenzeinstellungen.

Die relative Frequenz des Generatorsignals bleibt unverändert. Durch Variieren der Referenzfrequenz kann somit beispielsweise die Grundwelle eines mittels Multisinus eingestellten Klirrspektrums verschoben werden, ohne dass die Oberwellen vom Benutzer neu berechnet und eingestellt werden müssen.



Ref Frequency 1000.00 Hz

Fernsteuerbefehl:

[SOURce:FREQuency:REFerence](#) auf Seite 890

## 5.2.2 Ausgänge des Universal-Generators

Die Ausgänge des analogen R&S UPV-Generators können verschieden konfiguriert werden (siehe Panelbeschreibung unter Channel, Output Type, Impedance und Common). Nachfolgend sind die Prinzipschaltbilder des Generator-Ausgangs dargestellt.

## Unsymmetrischer Ausgang (Output Type Unbal)



Bild 5-2: Unsymmetrischer Ausgang

Abhängig von der gewählten Kanaleinstellung ergeben sich folgende Ausgangsschaltungen (Kapazitäten nicht gezeichnet, das Massesymbol kennzeichnet die schwimmende Generatormasse):



Bild 5-3: Channel = 1 oder 2

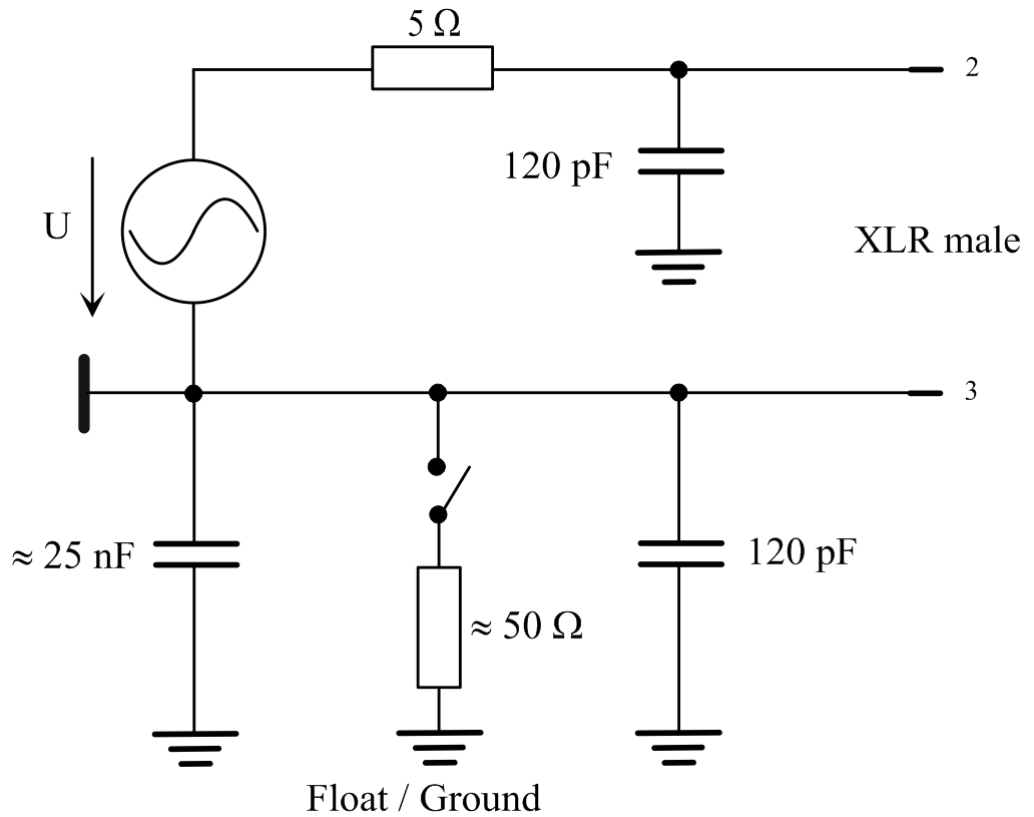

Bild 5-4: Channel = 2 = 1

Die gewählte Ausgangsimpedanz bleibt auch beim abgeschalteten Ausgang erhalten, der XLR-Pin 3 ist mit der Generatormasse verbunden.

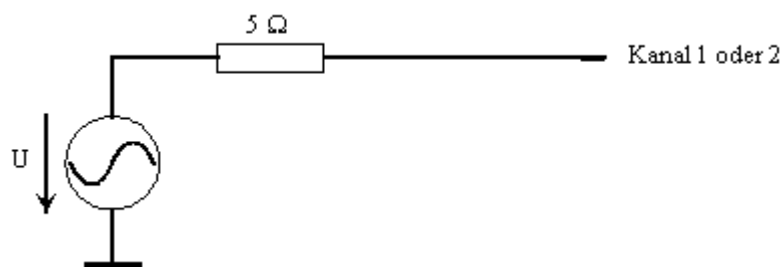
### Symmetrischer Ausgang (Output Type Bal)

Das symmetrische Ausgangssignal liegt zwischen Pin 2 und Pin 3 der XLR-Stecker. Pin 1 ist nicht beschaltet. Der Quellwiderstand besteht aus zwei gleichen Widerständen in beiden Signalleitungen.

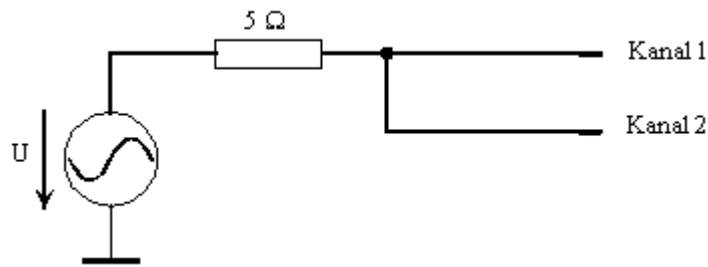
In den Prinzipschaltungen entspricht das Massesymbol mit dem einfachen Strich der schwebenden Generatormasse, das Erdezeichen der R&S UPV-Gehäusemasse.

Abhängig von Kanal und Impedanz ergeben sich folgende Ausgangsschaltungen (Kapazitäten nicht gezeichnet):



Bild 5-5: Symmetrischer Ausgang



Bild 5-6: Channel = 1 oder 2

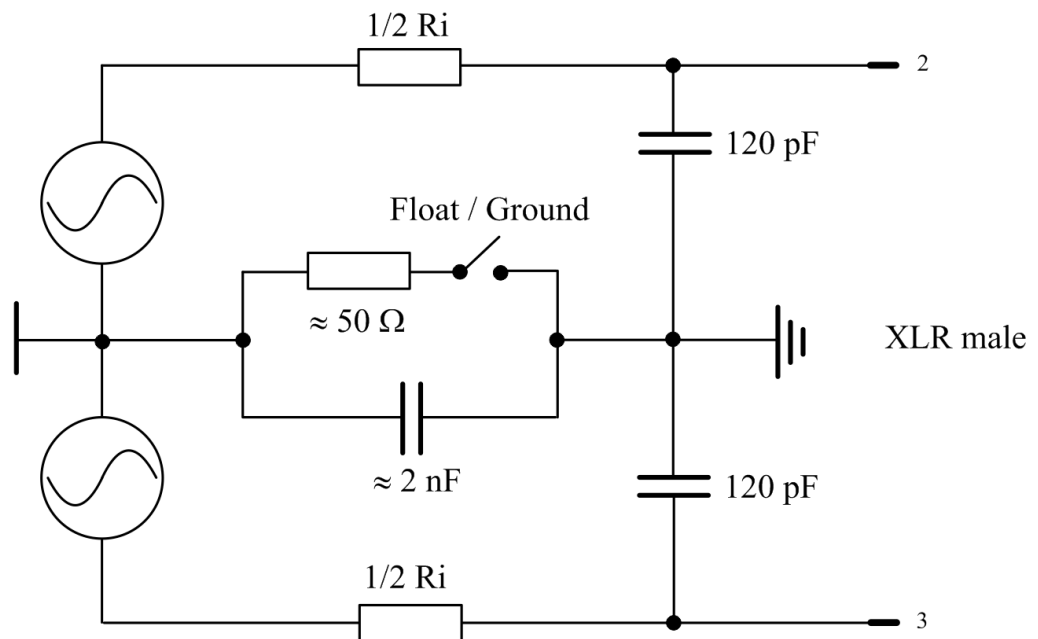

Bild 5-7: Channel = 2 = 1

Die gewählte Ausgangsimpedanz bleibt auch beim abgeschalteten Ausgang erhalten. Der abgeschaltete Generatorausgang hat keine Verbindung zur Generatormasse.

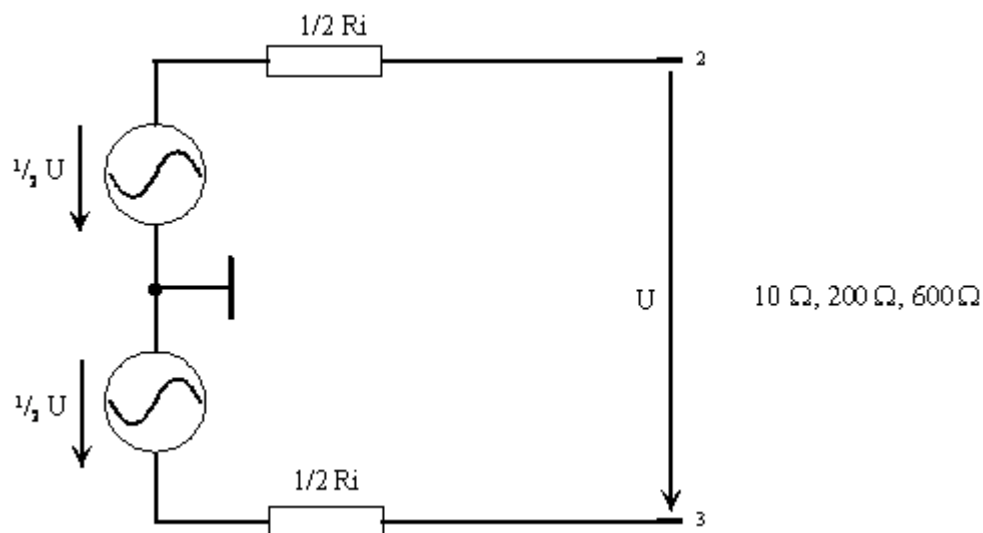
Obige Abbildungen gelten für alle Generator-Funktionen außer Stereo Sine und DIM. Für die Generierung eines Stereo- oder eines DIM-Signals ist die Option R&S UPV-B3 (Second Generator) nötig. In diesem Fall sieht die Versorgung der XLR-Stecker Ch1 und Ch2 etwas anders aus.

Ist die Option R&S UPV-B3 (Second Generator) eingebaut und die Generatorfunktion „Stereo Sine“ eingestellt, werden die XLR-Stecker der Ausgänge folgendermaßen verschaltet:

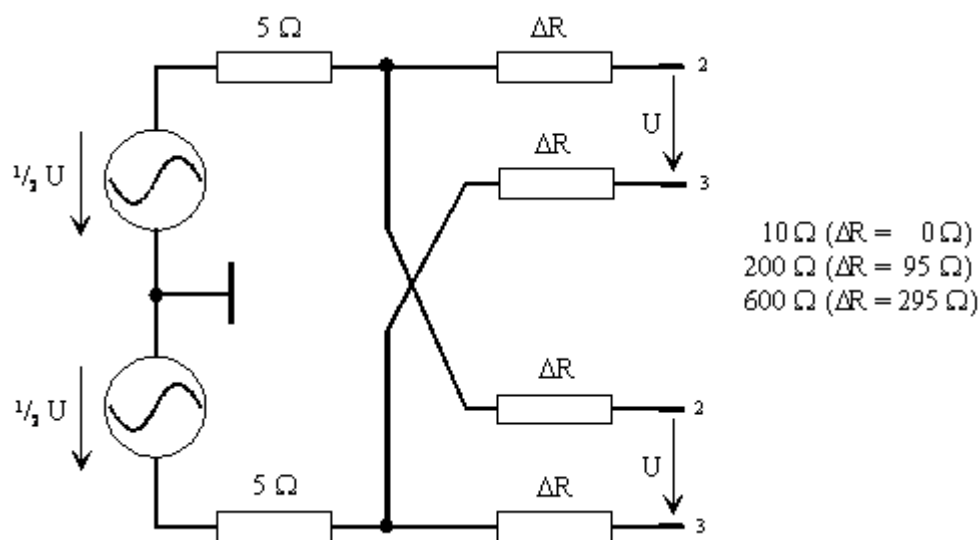
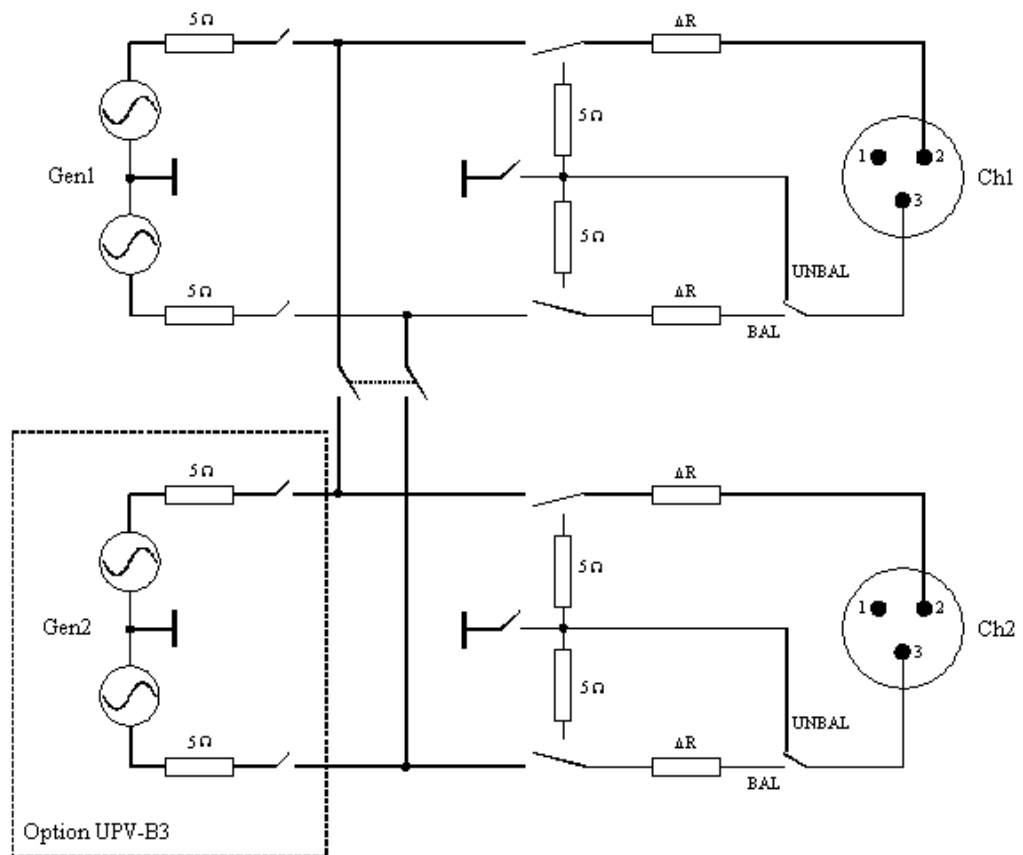

**Bild 5-8: Beschaltung der Ausgänge bei Stereo Sine**

Wie man aus dem Prinzip-Schaltbild erkennt, werden die beiden Generator-Ausgänge von zwei unabhängigen Quellen gespeist.

Ist die Option R&S UPV-B3 (Second Generator) eingebaut und die Generatorfunktion „DIM“ eingestellt, werden die XLR-Stecker der Ausgänge folgendermaßen verschaltet:





Bild 5-9: Beschaltung der Ausgänge bei DIM

Beide Generator-Ausgänge werden von der Option R&S UPV-B3 (Second Generator) gespeist.

**Symmetrischer Ausgang mit Gleichtaktsignal (Output Type Com Mode Test)**

Das Generator-Ausgangssignal liegt gleichphasig an den beiden Pins 2 und 3 der XLR-Stecker. Der Signalbezug ist dabei die Generatormasse. Die Ausgangsimpedanz besteht aus zwei gleichen Widerständen in beiden Signalleitungen. Die Signalquelle ist über einen gemeinsamen 5 Ω-Widerstand am mittleren Knotenpunkt angeschlossen.

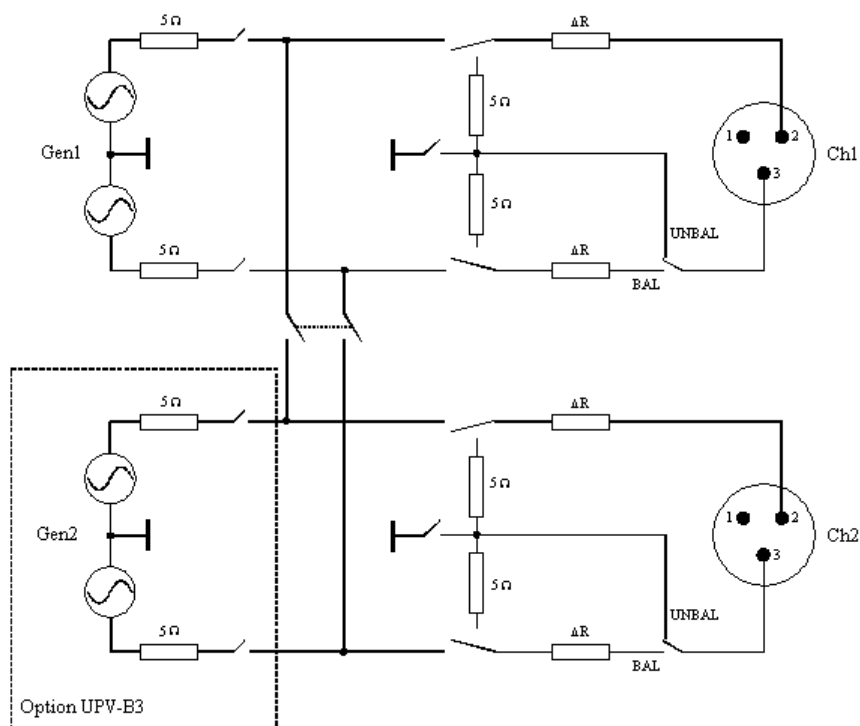

Bild 5-10: Ausgang mit Gleichtaktsignal

Abhängig von eingestelltem Kanal, der Impedanz und der Signalform ergeben sich folgende Ausgangsschaltungen (Kapazitäten nicht eingezeichnet):

Der gemeinsame Quellwiderstand ist immer  $5 \Omega$ . Die Widerstände mit der Bezeichnung  $\frac{1}{2} R_i$  repräsentieren stets den halben Wert der eingestellten Ausgangsimpedanz.

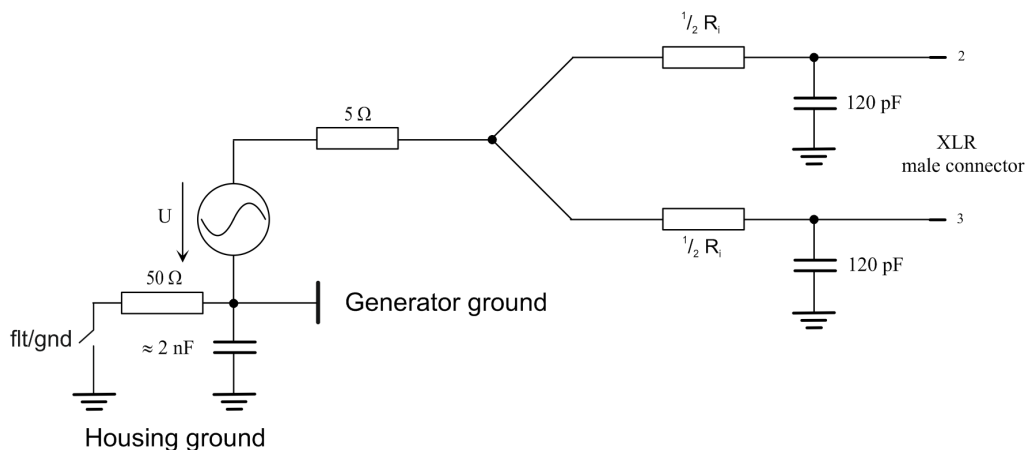

Bild 5-11: Channel 1 oder 2



Bild 5-12: Channel 2 = 1

Ist im Generator Function Panel Stereo Sine eingestellt, werden die beiden Generatörausgänge von zwei getrennten Quellen gespeist:

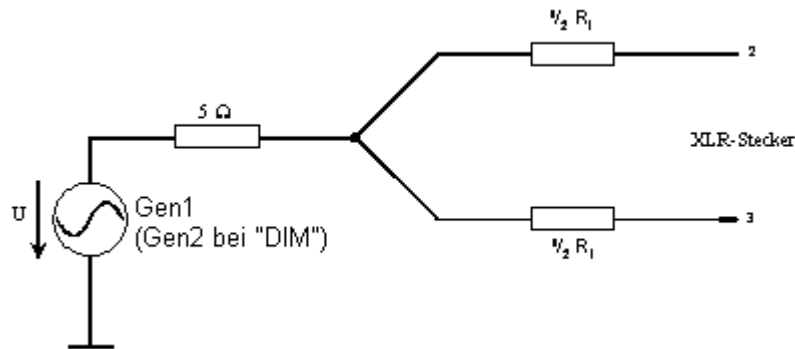

### 5.2.3 Ausgangsleistung des Universal-Generators

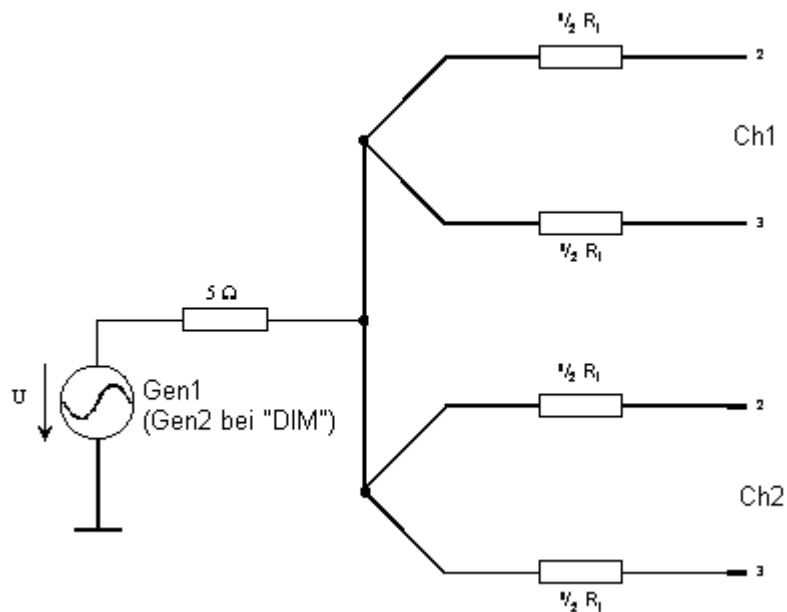
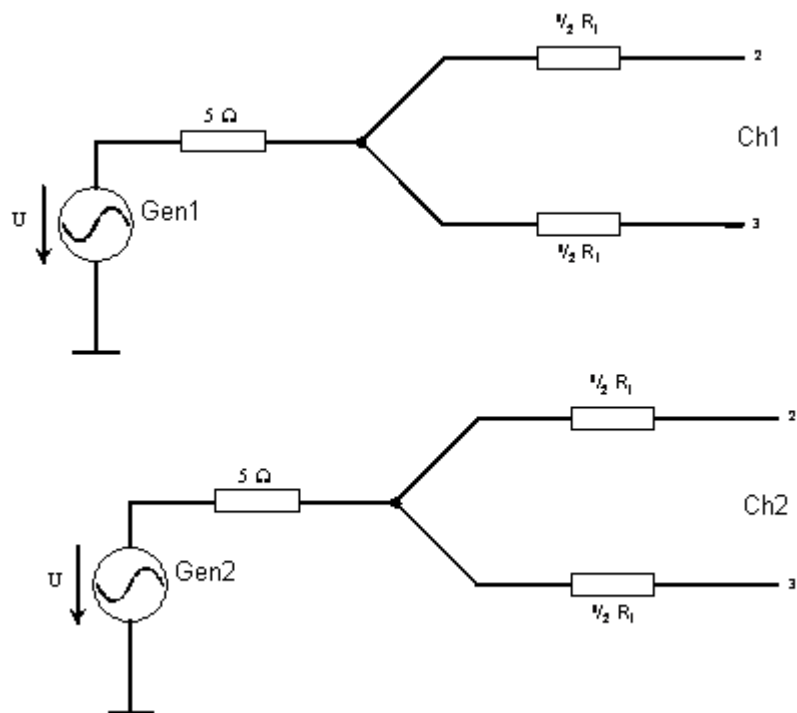
Der Ausgangsverstärker, die Eichleitung und alle Innenwiderstände sind kurzschlussfest. Der Spitzenwert des Stromes wird auf etwa 200 mA begrenzt. Bei einem maximalen Effektivwert von 20 V symmetrisch und 10 V unsymmetrisch ist die maximale Verlustleistung im Lastwiderstand (bei Kurzschluss im Innenwiderstand) 2,8 W bzw. 1,4 W.

## 5.3 Digital Generator konfigurieren

### 5.3.1 Digital Generator Configuration Panel

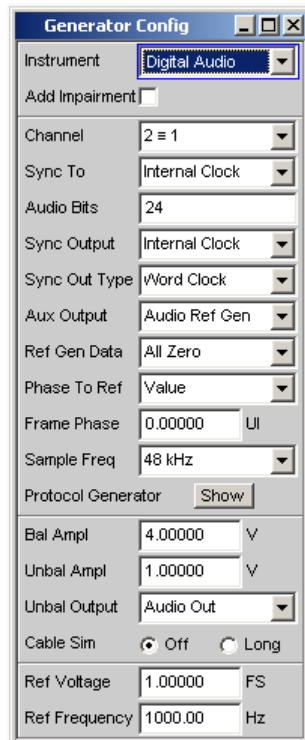

Das Generator-Instrument „Digital Audio“ erfordert die Optionen R&S UPV-B2 (Digitale Audioschnittstellen) .

Bei digitalen Audio-Schnittstellen gibt es prinzipiell zwei Signaltypen, die auftreten. Das ist das analoge Schnittstellensignal und das codierte Audiosignal selbst. Das digitale Schnittstellensignal hat Analogparameter, dem z. B. Rauschen oder andere Störsignale (Impairments) überlagert sein können, die sich auch in einer Verschiebung der Flanken bemerkbar machen. Dieser Jitter genannte Effekt macht es ab einer gewissen Größe unmöglich, das Audio-Signal korrekt zu decodieren oder zu regenerieren.

Der R&S UPV kann gleichzeitig zum codierten Audiosignal diese Störungen der Digitalsignale generieren: Die Verschiebung der Signalflanken (Jitter) oder die Überlagerung einer Gleichtaktspannung auf den Digital-Leitungen (Common Mode). Für die Erzeugung dieser Störsignale wird der interne Analog-Generator verwendet.

Die Erzeugung der Impairments erfordert die Optionen R&S UPV-B2 (Digitale Audioschnittstellen) und R&S UPV-K22 (Jitter- und Interface-Test) .

Nachfolgenden werden die Konfigurationsmöglichkeiten des Digital-Audio-Generators beschrieben.

### Add Impairment

(Nur mit R&S UPV-B2 (Digitale Audioschnittstellen) ). Hier wird eingestellt, ob dem Ausgangssignal des Digital-Audio-Generators Impairments (Jitter- oder ein Common-Mode-Signal) hinzugefügt werden sollen, siehe auch [Kapitel 5.3.2, "Digital Impairments Configuration Panel"](#), auf Seite 267.

„ON“  Add Impairment

Das Impairmentsignal (Jitter oder Common-Mode) ist eingeschaltet. Der Analoggenerator ist abgeschaltet, da er zur Erzeugung des Impairmentsignals verwendet wird.

„OFF“  Add Impairment

Das Impairmentsignal ist ausgeschaltet.

Fernsteuerbefehl:

[SOURce: IMPairment](#) auf Seite 894

### Channel

Auswahl der Digital-Audio-Kanäle links und rechts.

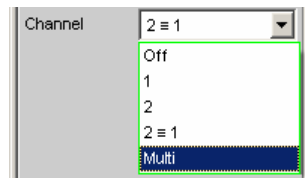

- „OFF“ Beide Kanäle sind abgeschaltet.  
Frequenz und PegelEinstellung der Kanäle haben keinen Einfluss.  
Es wird ein sog. Leerframe erzeugt ohne Audiodateninhalt.
- „1“ Linker Kanal liefert das Generatorsignal, rechter Kanal ist abgeschaltet.
- „2“ Rechter Kanal liefert das Generatorsignal, linker Kanal ist abgeschaltet.
- „2 = 1“ Beide Kanäle links und rechts liefern dasselbe Ausgangssignal.  
Bei Wahl der Generatorfunktion Stereo Sine können beide Kanäle in Frequenz, Phase und Amplitude unterschiedlich sein.

Fernsteuerbefehl:

[OUTPut: CHANnel](#) auf Seite 891

### Sync To

Auswahl der Quelle, auf die der Digital-Audio-Generator synchronisiert wird.

Nur mit R&S UPV-B2 (Digitale Audioschnittstellen) verfügbar.

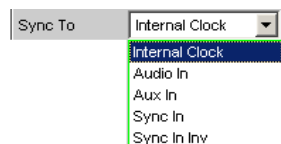

- „Internal CLK“ Der Generator läuft mit dem internen Taktgenerator. Generatorabtastrate wird durch eingestellte Samplefrequenz bestimmt.
- „Audio In“ Synchronisation auf Digital-Audio-Signal an "Digital In" BNC-Buchse. Generator läuft mit gleicher Abtastrate wie das eingespeiste Signal.
- „Aux In“ Synchronisation auf das Digital-Audio-Signal an der AUX-Input XLR-Buchse auf der Geräterückseite.
- „Sync In“ Synchronisation auf das Wordclock-Signal an der [SYNC-Input] BNC-Buchse auf der Geräterückseite. Dabei wird die Generator Sync PLL benutzt.
- „Sync In inv“ Synchronisation auf das inverse-Wordclock-Signal an der SYNC-Input BNC-Buchse auf der Geräterückseite.

Fernsteuerbefehl:

[SOURCE:SYNC:TO](#) auf Seite 895

### Audio Bits

Wird die Wortbreite verringert, werden die Werte der Audio-Samples auf die angegebene Wortbreite gerundet. Nicht benutzte Datenbits werden als Nullen im Digital Audio-Signal codiert.

Wertebereich: 8 ... 24

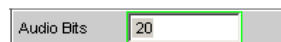

Fernsteuerbefehl:

[OUTPut:AUDIobits](#) auf Seite 893

### Sync Output

(Nur mit R&S UPV-B2 (Digitale Audioschnittstellen)). Wahl der Quelle für den Digital Audio-Sync-Ausgang auf der Geräterückseite.

Mit der Wahl des Sync Out Type erfolgt die Wahl zwischen Wordclock oder der (128fache Wordclock-Frequenz) Biphase Clock.

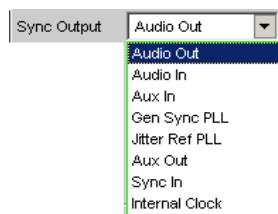

- „Audio Out“ Taktsignal des Digital-Audio-Generators. Entspricht immer der Takt-rate des Digital-Audio-Ausgangs an der Frontplatte. Bei Jitter-Einstellung ist dieser Ausgang entsprechend verjittert.
- „Audio In“ Taktsignal des gewählten Digital-Audio-Eingangs an der Frontplatte.
- „Aux In“ Taktsignal des Digital-Audio-Aux-Eingangs an der Geräterückseite.

„Gen Sync PLL“	Taktsignal am Ausgang der Generator Sync PLL. Ermöglicht die Gewinnung der 128fachen Frequenz eines am Sync-Eingang anliegenden Wordclocks. Bei Jittereinstellung folgt dieser Ausgang nicht dem eingestellten Jitter. Vgl. Einstellung der Generator-Abtastrate.
„Jitter Ref PLL“	Taktsignal am Ausgang der Jitter Referenz PLL. Ermöglicht die Rückgewinnung eines jitterarmen Taktes aus dem Digital-Audio-Eingangssignal. Vgl. Einstellung der Digital Audio Analyzer-Abtastrate.
„Aux Out“	Taktsignal des Digital-Audio-Aux-Generators. Dieser wird z.B. verwendet bei der Frame Phase-Einstellung und bei der Reclock-Funktion.
„Sync In“	Durchschleifmöglichkeit des Sync-Eingangs z. B. zur Kaskadierung von mehreren Geräten, die auf den Wordclock synchronisieren.
„Internal Clock“	Ausgangssignal der internen Taktquelle. Wird der Digital Audio-Generator nicht auf internal Clock synchronisiert, so steht sie als unabhängige Taktquelle zur Verfügung und wird mit dem Auswahlparameter Int Clk Freq eingestellt.

Fernsteuerbefehl:

[OUTPut: SYNC:OUTPut](#) auf Seite 894

### Int Clk Freq

(Nur mit R&S UPV-B2 (Digitale Audioschnittstellen) ). Einstellung der (Wordclock)-Frequenz des internen Taktgenerators, wenn dieser als unabhängige Taktquelle am Digital Audio Sync-Ausgang benutzt wird.

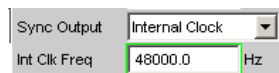

Fernsteuerbefehl:

[OUTPut: INTClockfreq](#) auf Seite 893

### Sync Out Type

(Nur mit R&S UPV-B2 (Digitale Audioschnittstellen) ). Mit der Wahl des Sync Out Type erfolgt die Wahl zwischen Wordclock oder (128fache Wordclock-Frequenz) Biphase Clock.

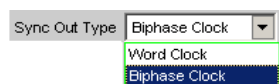

„Word Clock“ Das Signal des Digital Audio Sync-Ausgangs entspricht der Abtastfrequenz der gewählten Quelle.

„Biphase Clock“ Das Signal des Digital Audio Sync-Ausgangs entspricht dem Biphaseclock, d. h. der 128fachen Abtastfrequenz der gewählten Quelle. Der Biphaseclock wird oft zur direkten Taktung von Digital Audio-Bausteinen verwendet.

Fernsteuerbefehl:

[OUTPut: SYNC:TYPE](#) auf Seite 894

### Aux Output

(Nur mit R&S UPV-B2 (Digitale Audioschnittstellen)). Wahl der Quelle für rückseitigen Digital Audio Aux-Ausgang.

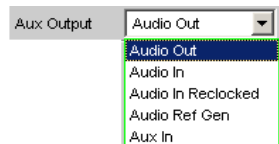

- „Audio Out“ Ausgabe des Digital Audio-Generatorsignals wie am Frontausgang. Der Signal-Ausgangspegel ist dabei konstant und unabhängig vom gewählten BAL- bzw. UNBAL-Ausgangspegel. Der Long Cable-Simulator und eine Common Mode-Überlagerung wirken nicht auf diesen Ausgang.  
Ein eingestellter Jitter wirkt auch an diesem Ausgang.
- „Audio In“ Durchschleifmöglichkeit des Digital Audio-Signals vom gewählten Eingang an den Digital Audio Aux-Ausgang. Der Signal-Ausgangspegel ist dabei konstant und unabhängig vom gewählten Eingang bzw. der Pulsamplitude am digitalen Eingang.
- „Audio In Reclocked“ Ausgabe des jitterreduzierten Eingangssignals. Der Audio Data-Inhalt wird aus dem Eingangssignal extrahiert und über den Digital Audio Aux-Generator neu ausgegeben. Dieser Generator wird mit jitterarmen Takt aus der Jitter-Referenz-PLL gesteuert.
- „Audio Ref Gen“ Der Digital Audio Aux-Generator wird hierbei als Referenzgenerator für die Frame Phase-Einstellung des Digital Audio-Generators verwendet.  
Mit dieser Auswahl ist dann eine Frame Phase-Einstellung und die Wahl der Referenzgenerator-Daten möglich.  
Bei Synchronisation des Digital-Generators auf den Sync-Eingang ist diese Auswahl nicht möglich.
- „Aux In“ Durchschleifmöglichkeit des Digital Audio Aux-Eingangs z. B. zur Kaskadierung von mehreren Geräten.

Fernsteuerbefehl:

[OUTPut:AUXiliary:OUTPut](#) auf Seite 893

### Ref Gen Data

(Nur mit R&S UPV-B2 (Digitale Audioschnittstellen) ). Bei Wahl der Aux Output-Quelle als Audio Ref-Gen steht damit die Einstellung der Audiodaten für diesen Referenzgenerator zur Verfügung.

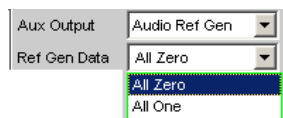

- „All Zero“ Alle Audio-Datenbits stehen auf Null.  
Ausgabe eines sog. Leerframes, das dem Normalfall entspricht.
- „All One“ Zu Testzwecken an Digital Audio-Receiver können die Audio-Datenbits alle auf Eins gesetzt werden.



Fernsteuerbefehl:

[SOURce:REference](#) auf Seite 895

### Phase To Ref

(Nur mit R&S UPV-B2 (Digitale Audioschnittstellen) ). Bei Wahl der Aux Output-Quelle als Audio Ref-Gen steht damit die Variation der Frame-Phasenablage des Digital Audio-Signals zwischen dem Front-Ausgang und dem Digital Audio AUX -Ausgang auf der Geräterückseite zur Verfügung.

Die Phasenverschiebung erfolgt intern mit Hilfe der Generator Sync-PLL.

Aux Output	Audio Ref Gen
Ref Gen Data	All Zero
Phase To Ref	Value
	Off
	Value

- „Off“ Abschalten der PhaseToRef Variation.  
Hierbei wird auch die Generator Sync-PLL umgangen, was i. a. zu einer Verbesserung des Taktes für den Digital Audio-Generator führt.
- „Value“ Aktivieren und Eingabemöglichkeit einer Frame-Phasenverschiebung.

Fernsteuerbefehl:

[SOURce:PTORef](#) auf Seite 894

### Frame Phase

(Nur mit R&S UPV-B2 (Digitale Audioschnittstellen) ). Eingabe des Wertes für die gewünschte Frame-Phasenverschiebung. Dabei ist die Eingabe in verschiedenen Einheiten möglich.

Der maximale Variationsbereich für die Verschiebung entspricht dabei immer einer Phasenverschiebung von +/- 180 grd bezogen auf die Frame-Phase des Referenzgenerators.

Bei der Erzeugung der Phasenverschiebung wird die Generator Sync-PLL benutzt.

Aux Output	Audio Ref Gen
Ref Gen Data	All Zero
Phase To Ref	Value
Frame Phase	0.00000 ns

Fernsteuerbefehl:

[SOURce:FRAMephase](#) auf Seite 894

### Sample Frequency

Einstellung der Taktrate des Digital-Audio-Signals für den Generator.

Bei sämtlichen Audio-Data Signalerzeugungen wird auf die Einstellung dieser Samplefrequenz Bezug genommen.

Bei Common only und Jitter only Generierung (nur R&S UPV-B2 (Digitale Audioschnittstellen) ) wird damit die Taktrate des erzeugten Leerframes festgelegt.

Die gewählte Taktrate bestimmt die maximal eingebbare Signalfrequenz. Diese beträgt bei Sinus-Signalen 49.9 % der Abtastrate.

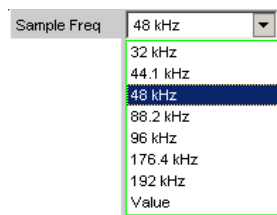

Falls die eingegebene Samplefrequenz nicht mit der tatsächlichen Taktrate übereinstimmt (z.B. bei externer Synchronisation), verschieben sich alle Audio-Data-Signale entsprechend in der Frequenz.

Mit dieser Einstellung wird auch der richtige Bereich für die Sync PLL ausgewählt.

Wertebereich für die numerische Eingabe:

30 kHz ... 200 kHz

Standard-Abtastfrequenzen lassen sich in dem Auswahlfeld direkt einstellen.

Synchronisations-Bereiche für die Generator Sync PLL:

Base Rate-Bereich	30 kHz ... 64 kHz
High Rate-Bereich	65 kHz ... 128 kHz
Extended Rate-Bereich	129 kHz ... 200 kHz

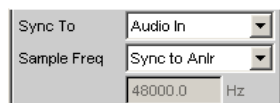

Wird in der Bedienzeile Sync To die Synchronisation Audio In ausgewählt, kann in der Bedienzeile Sample Freq durch die Auswahl Sync to Anlr der Generator auf die Digital Analyzer-Abtastfrequenz eingestellt werden.

„32 ...192 kHz“ Standard-Abtastrate 32 kHz ... 192 kHz

„Sync To Anlr“ Übernahme der Abtastrate des Digital Audio Analyzer. Dieser Auswahlpunkt wird nur angeboten, wenn Sync To = Audio In gewählt ist.

„Value“ Variable Eingabe der Abtastrate

Fernsteuerbefehl:

[OUTPut: SAMPlE:MODE](#) auf Seite 893

[OUTPut: SAMPlE:FREQuency](#) auf Seite 896

### Protocol Generator

Die Option R&S UPV-K21 (Digital-Audio-Protokoll) ermöglicht die Erzeugung und Analyse der Channel Status-Daten im Datenstrom der Digitalen Audio-Schnittstelle (Option R&S UPV-B2 (Digitale Audioschnittstellen) ) gemäß der Norm IEC 60958-3 für den Consumer-Mode und IEC 60958-4 bzw AES3 für den Professional-Mode.

Das Panel zur Bedienung des Digital Audio Protocol-Generators wird über den Show-Button geöffnet.

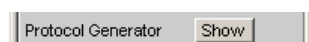

Alternativ hierzu kann dieses Panel auch über die „Menüzeile - Instruments - Protocol Generator“ geöffnet werden.

### Bal Ampl

Einstellung der Pulsamplitude des Digital Audio Signals am BAL-Ausgang. Die eingestellte Spannung entspricht dem Spitze-Spitze Wert der Pulsamplitude bei Abschluss des Ausgangs mit der Nennimpedanz (110 Ohm).

Normspannung ist 4 V

Einstellbereich: 0 V ... 8,5 V

Diese Spannung ist gekoppelt an die Einstellung der UNBAL Amplitude und immer 4 Mal so groß wie diese.



Fernsteuerbefehl:

[OUTPut:SIGNal:BALanced:LEVel](#) auf Seite 893

### Unbal Ampl

Einstellung der Pulsamplitude des Digital Audio Signals am UNBAL (BNC)-Ausgang. Die eingestellte Spannung entspricht dem Spitze-Spitze Wert der Pulsamplitude bei Abschluss des Ausgangs mit der Nennimpedanz (75 Ohm).

Normspannung ist 1 V

Einstellbereich: 0 V ... 2,125 V

Diese Spannung ist gekoppelt an die Einstellung der BAL Amplitude und immer der 4te Teil davon.



Fernsteuerbefehl:

[OUTPut:SIGNal:LEVel](#) auf Seite 894

### Unbal Output

Der Unbal Ausgang lässt sich so schalten, dass das Digital Audio Signal des gewählten BAL oder UNBAL Eingangs ausgegeben wird. Dazu erfolgt beim BAL Eingang eine Umformung des symmetrischen in ein unsymmetrisches Signal. Damit lässt sich z. B. an einem angeschlossenen Oszilloskop bequem das Signal am BAL Eingang betrachten.

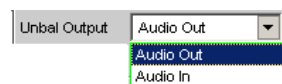

„Audio Out“      Ausgabe des Digital Audio Generator Signal.

„Audio In“ Ausgabe des Digital Audio Signal vom gewählten BAL oder UNBAL Eingang.  
Das Signal des optischen Eingangs kann hierbei nicht ausgegeben werden.  
Die Einstellung der Pulsamplitude und der Kabelsimulator wirken dabei nicht auf diesen Ausgang.

Fernsteuerbefehl:

[OUTPut:UNBalanced:OUTPut](#) auf Seite 894

### Cable Sim

Kabel-Simulation, um bei Tests an Digital Audio Receivern den Einfluss abgeschwächter Eingangssignale über lange Kabel zu prüfen.

Es wird eine Kabellänge von ca. 100 m simuliert.



„Off“ Kabel-Simulation ausgeschaltet.

„Long“ Kabel-Simulation für die Ausgänge BAL und UNBAL eingeschaltet.

Fernsteuerbefehl:

[OUTPut:CSIMulator](#) auf Seite 893

### Ref Voltage

Bezugswert für die relativen Amplitudeneinheiten.

Bei Änderung dieses Referenzwertes ändern sich auch alle referenzwertbezogenen Amplitudeneinstellungen.

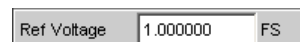

Fernsteuerbefehl:

[SOURce:VOLTage:REFerence](#) auf Seite 890

### Ref Frequency

Bezugswert für die relativen Frequenzeinheiten.

Bei Änderung der Referenzfrequenz ändern sich auch alle referenzwertbezogenen Frequenzeinstellungen.



Fernsteuerbefehl:

[SOURce:FREQuency:REFerence](#) auf Seite 890

## 5.3.2 Digital Impairments Configuration Panel

Das Digital Impairments Configuration Panel ist nur anwählbar, wenn der R&S UPV mit einer Option R&S UPV-B2 (Digitale Audioschnittstellen) ausgestattet ist.

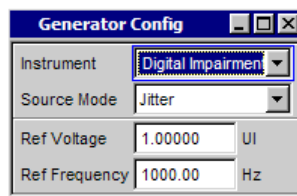

Dieses Panel dient dazu, das digitale Impairmentsignal - Jitter oder Common-Mode - auszuwählen, das dem Ausgangssignal des Digital-Audio-Generators hinzugefügt werden kann. Die Parameter des Signals werden im Generator Function Panel eingestellt.

Die Impairments werden im Digital Audio Generator Config Panel ein- bzw. ausgeschaltet.

### Source Mode

Legt fest, ob Jitter oder ein Common-Mode Signal erzeugt wird.

„Jitter“ Ein jitterbehaftetes Digital-Audio-Signal für Tests an Digital-Audio-Receiver kann erzeugt werden. Die Größe der Jitter- und Delay-Störung wird üblicherweise in UI (Unit Intervall) angegeben. Ein UI ist definiert als die kleinste Pulsweite des Digital-Audio-Signals (Augenweite) und ist unabhängig von der gewählten Abtastrate. Ein UI entspricht der Taktperiode, mit der das Digitalsignal getaktet wird (sog. Biphase clock). Bei digitalen Audiosignalen entspricht ein UI dem 128. Teil der Abtastperiode; bei 48 kHz beträgt ein UI ca. 163 ns.

„Common“ Ein Digital-Audio-Signal mit Überlagerung eines Common-Mode-Signals am BAL-Ausgang kann erzeugt werden. Als Leitungen für die Digital-Audio-Signalverbindungen werden auch symmetrisch ausgeführte Kabel verwendet. Einkoppelte Störungen z.B. von Masseschleifen treten dabei als Gleichtaktspannung an den Schnittstellen auf.

Fernsteuerbefehl:

[SOURce:SRCMode](#) auf Seite 895

### Ref Voltage

Bezugswert für die relativen Amplitudeneinheiten.

Die Einheit des Referenzwertes entspricht dem gewählten Source Mode (z. B. UI im Source Mode Jitter).

Bei Änderung dieses Referenzwertes ändern sich auch alle referenzwertbezogenen Amplitudeneinstellungen.



Fernsteuerbefehl:

[SOURce:VOLTage:REFerence](#) auf Seite 890

### Ref Frequency

Bezugswert für die relativen Frequenzeinheiten.

Bei Änderung der Referenzfrequenz ändern sich auch alle referenzwertbezogenen Frequenzeinstellungen.



Fernsteuerbefehl:

[SOURCE:FREQUENCY:REFERENCE](#) auf Seite 890

### 5.3.3 Schnittstellenbelegung

Verwendung der Option R&S UPV-B2 (Digitale Audioschnittstellen) für die 2-kanalige Generierung und Analyse.

Gerätevorderseite:

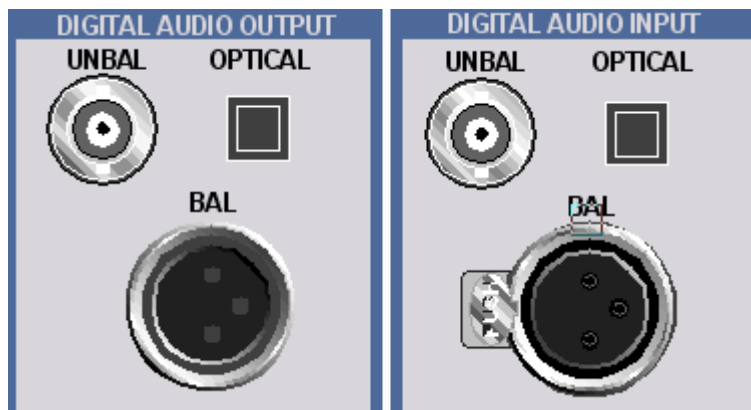

#### DIGITAL AUDIO OUTPUT BAL

Symmetrische Ausgänge auf Pin 2 und 3. Pin 1: Galvanische Verbindung zur Gerätemasse,

#### DIGITAL AUDIO OUTPUT UNBAL

BNC-Ausgang für das SPDIF- oder AES/EBU-Format gemäß EIAJ CP-340. Außenleiter hat **keine galvanische Verbindung** zur Gerätemasse.

#### DIGITAL AUDIO OUTPUT OPTICAL

Optischer Ausgang gemäß TOSLINK-System

#### DIGITAL AUDIO INPUT BAL

Symmetrische Eingänge auf Pin 2 und 3. Pin 1: Galvanische Verbindung zur Gerätemasse,

#### DIGITAL AUDIO INPUT UNBAL

BNC-Eingang für das SPDIF- oder AES/EBU-Format gemäß EIAJ CP-340. Außenleiter mit galvanischer Verbindung zur Gerätemasse.

#### DIGITAL AUDIO INPUT OPTICAL

Optischer Eingang gemäß TOSLINK-System

**Geräterückseite:****DIGITAL AUDIO SYNC OUT**

BNC-Ausgang zum Synchronisieren externer Digitalgeräte auf den Wordclock oder Bit-phaseclock des R&S UPV. Außenleiter mit galvanischer Verbindung zur Gerätemasse.

**DIGITAL AUDIO SYNC IN**

BNC-Synchronisationseingang für Wordclock-Signale. Außenleiter mit galvanischer Verbindung zur Gerätemasse.

**DIGITAL AUDIO AUX OUT**

Symmetrische Ausgänge für ein vom R&S UPV erzeugtes Digital Audio Reference Signal (DARS) auf Pin 2 und 3. Pin 1: Galvanische Verbindung zur Gerätemasse,

**DIGITAL AUDIO AUX IN**

Symmetrische Eingänge für ein Digital Audio Reference Signal (DARS) auf Pin 2 und 3. Pin 1: Galvanische Verbindung zur Gerätemasse, .

## 5.4 I<sup>2</sup>S-Generator konfigurieren

### 5.4.1 I<sup>2</sup>S-Generator Configuration Panel

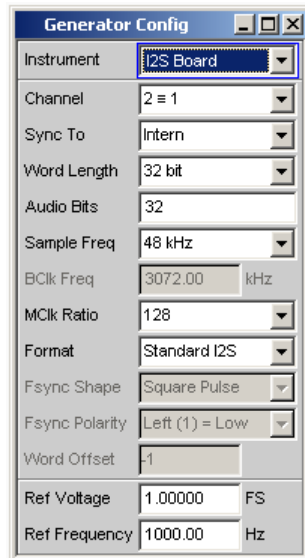

Das Generator-Instrument „I<sup>2</sup>S“ erfordert die Option R&S UPV-B41 (I<sup>2</sup>S-Schnittstelle).

Nachfolgenden werden die Konfigurationsmöglichkeiten des „I<sup>2</sup>S“-Generators beschrieben.

#### Channel

Auswahl der Digital-Audio-Kanäle links (Ch1) und rechts (Ch2).

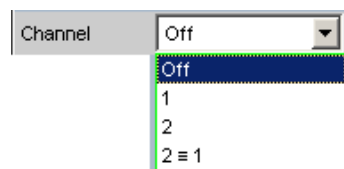

- „OFF“            Beide Kanäle sind abgeschaltet.  
Frequenz und PegelEinstellung der Kanäle haben keinen Einfluss.  
Es wird ein sog. Leerframe ohne Audiodateninhalt (Alle Bits = Null)  
erzeugt.
- „1“              Nur der linke Kanal liefert das Generatorsignal, der rechte Kanal ist  
abgeschaltet (Alle Bits = Null).
- „2“              Nur der rechte Kanal liefert das Generatorsignal, der linke Kanal ist  
abgeschaltet (Alle Bits = Null).
- „2 = 1“        Beide Kanäle links und rechts liefern dasselbe Ausgangssignal.  
Bei Wahl der Generatorfunktion Stereo Sine können die beiden  
Kanäle in Frequenz, Phase und Amplitude unterschiedlich sein.



Fernsteuerbefehl:

[OUTPut:CHANnel](#) auf Seite 891

### Sync To

Auswahl der Quelle, auf die der I<sup>2</sup>S-Generator synchronisiert wird.

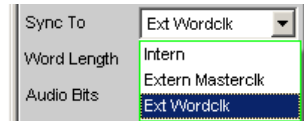

- „Intern“            Der Generator verwendet den geräteinternen Takt. Die Abtastrate des Generators richtet sich nach dem eingestellten Wert.
- „Ext Mclk“        Synchronisation auf externen Masterclock, der an der BNC-Buchse [TX MCLK IN] der Option R&S UPV-B41 (I<sup>2</sup>S Schnittstelle)rückseitig eingespeist wird.
- „Ext Wordclk“    Synchronisation auf den externen Wordclock, der an der BNC-Buchse [TX MCLK IN] eingespeist wird.

Fernsteuerbefehl:

[SOURce:SYNC:TO](#) auf Seite 895

### Word Length

Wortbreite eines Datenframes je Kanal in Bit.

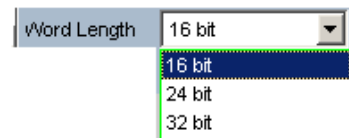

Fernsteuerbefehl:

[OUTPut:WLENgth](#) auf Seite 896

### Audio Bits

Wortbreite der Audio-Daten innerhalb eines Frames.

Audio-Samples werden auf die angegebene Wortbreite gerundet. Nicht benutzte Datenbits werden als Nullen codiert.

Wertebereich: 8 ... Word Length

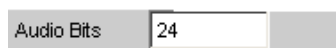

Fernsteuerbefehl:

[OUTPut:AUDIobits](#) auf Seite 893

### Sample Freq

Einstellung der Samplefrequenz.

Die Samplefrequenz entspricht der Frequenz des FSYNC-Signals. Sämtliche Frequenz-Angaben der erzeugten Audiodaten beziehen sich auf diese Einstellung. Wird der I<sup>2</sup>S-Generator mit externer Wordclock-Synchronisation betrieben und die Frequenz des externen Taktsignals entspricht nicht der eingestellten Samplefrequenz, erzeugt der I<sup>2</sup>S-Generator Audiodaten mit falscher Frequenz. Auch bei externer Masterclock-Synchronisation muss das externe Taktsignal der eingestellten Samplefrequenz multipliziert mit dem gewählten MClk-Ratio entsprechen, andernfalls erzeugt auch hier der I<sup>2</sup>S-Generator Audiodaten mit falscher Frequenz.

Die gewählte Taktrate bestimmt die maximal eingebbare Signalfrequenz. Diese beträgt bei Sinus-Signalen 49.9 % der Abtastrate.

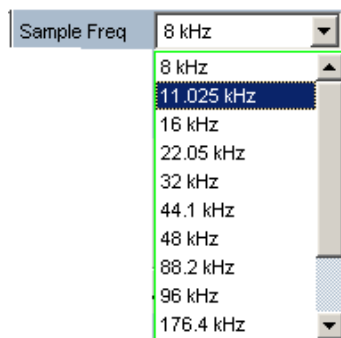

Die Standard-Abtastfrequenzen lassen sich in dem Auswahlfeld direkt einstellen.

Der Auswahlpunkt „Value“ gestattet die variable Eingabe der Abtastrate in der Folgezeile.

Wertebereich für die numerische Eingabe:

6,75 kHz ... 410 kHz

Fernsteuerbefehl:

[OUTPut: SAMPlE:MODE](#) auf Seite 893

[OUTPut: SAMPlE:FREQuency](#) auf Seite 896

### BClk Freq

Anzeige der Bitclock-Frequenz gemäß der Beziehung: "Word Length" \* "Sample Freq".

Wertebereich: 216 kHz ... 26.24 MHz

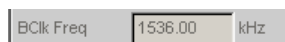

Fernsteuerbefehl:

[OUTPut: BCLK:FREQuency?](#) auf Seite 896

### MClk Ratio

Verhältnis zwischen MCLK und FSYNC.

Wertebereich: 64, 96, 128, 192, 256, 384, 512

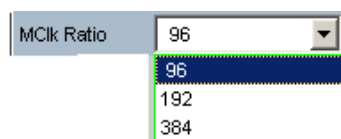

Der Wertebereich der MCLK-Ratio (und somit das Angebot in der Combobox) variiert in Abhängigkeit von „Word Length“ und „Sample Freq“.

Fernsteuerbefehl:

[OUTPut:MCLKratio](#) auf Seite 896

### Format

Auswahl des I<sup>2</sup>S-Generator-Formats

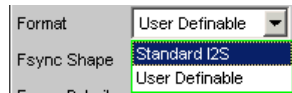

„Standard I<sup>2</sup>S“ Der I<sup>2</sup>S-Generator sendet im Standard I<sup>2</sup>S-Format. Folgende formatbeeinflussende Parameter werden **fest voreingestellt**:

First Bit = MSB

Fsync Shape = Square Pulse

Fsync Polarity = Left(1) = Low

Word Offset = -1

„User Def.“ Der I<sup>2</sup>S-Generator sendet in I<sup>2</sup>S ähnlichem Format. Folgende Parameter stehen zusätzlich zur Auswahl:

First Bit

Fsync Shape

Fsync Polarity

Word Offset

Fernsteuerbefehl:

[OUTPut:FORMat](#) auf Seite 896

### Fsync Shape

Auswahl der Signalform des FSYNC-Signals.

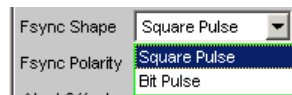

„Square Pulse“ Das FSYNC-Signal wird als symmetrisches Rechteck gesendet.

„Bit Pulse“ Das FSYNC-Signal wird als bitbreiter Puls gesendet.

Fernsteuerbefehl:

[OUTPut:FSHape](#) auf Seite 896

### Fsync Polarity

Polarität des FSYNC-Signals

Die Auswahl unterscheidet sich, je nach Einstellung von Fsync Shape = Square Pulse oder Bit Pulse.

„Left (1) = Low“ Fsync Shape = Square Pulse  
Während der linke Kanal (Channel 1) gesendet wird, liegt bei einem Word Offset von 0 am FSYNC-Signal ein Low-Pegel an.

„Left (1) = High“	Fsync Shape = Square Pulse Während der linke Kanal (Channel 1) gesendet wird, liegt bei einem Word Offset von 0 am FSYNC-Signal ein High-Pegel an.
„Positive“	Fsync Shape = Bit Pulse Bei einem Word Offset von 0 kennzeichnet ein positiver Puls den Wortanfang des linken Datenwortes.
„Negative“	Fsync Shape = Bit Pulse Bei einem Word Offset von 0 kennzeichnet ein negativer Puls den Wortanfang des linken Datenwortes.

Fernsteuerbefehl:

[OUTPut:POLarity](#) auf Seite 896

### Word Offset

Mit dem Word Offset wird die Anzahl der SCK-Taktzyklen eingestellt, um die das FSYNC-Signal gegenüber den Audiodaten verzögert ausgesendet wird.

Wertebereich: -Word Length... 0 ... +Word Length-1



Fernsteuerbefehl:

[OUTPut:WOFFset](#) auf Seite 897

### Ref Voltage

Bezugswert für die relativen Amplitudeneinheiten.

Bei Änderung dieses Referenzwertes ändern sich auch alle referenzwertbezogenen Amplitudeneinstellungen.

Fernsteuerbefehl:

[SOURce:VOLTage:REFerence](#) auf Seite 890

### Ref Frequency

Bezugswert für die relativen Frequenzeinheiten.

Bei Änderung ändern sich auch alle referenzwertbezogenen Frequenzeinstellungen.

Fernsteuerbefehl:

[SOURce:FREQuency:REFerence](#) auf Seite 890

## 5.4.2 Timing-Diagramme

Nachfolgend sind einige Konfigurationsbeispiele als Zeitdiagramm dargestellt, die die Wirkungsweise der Parameter verdeutlichen.

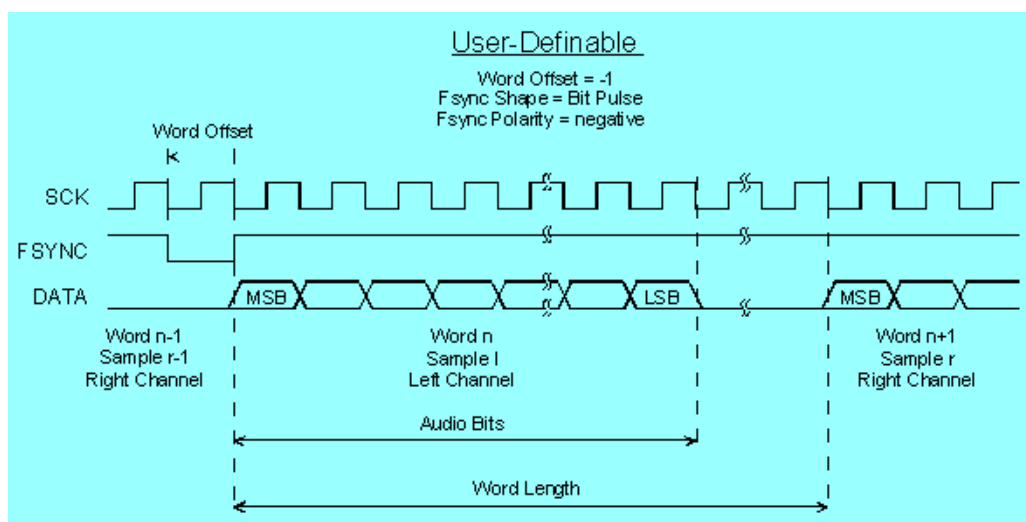
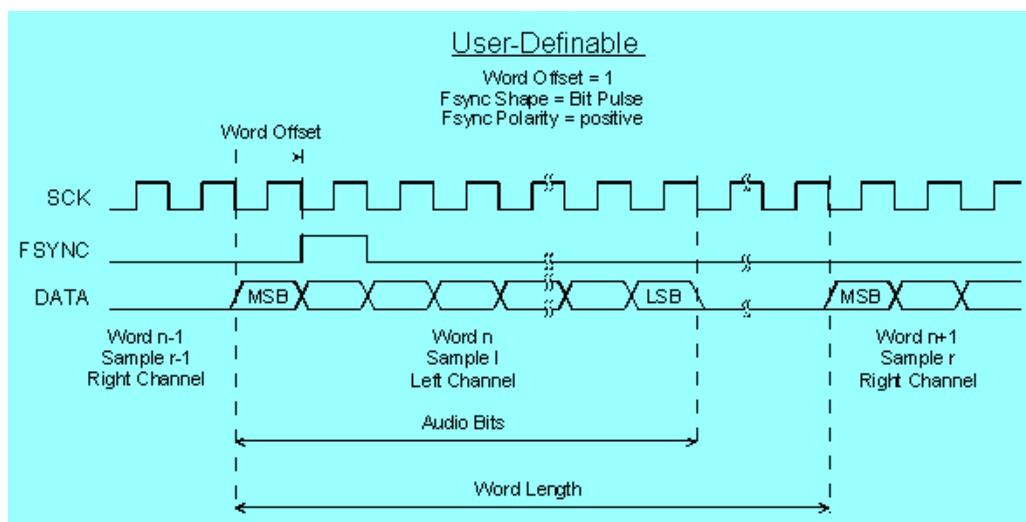
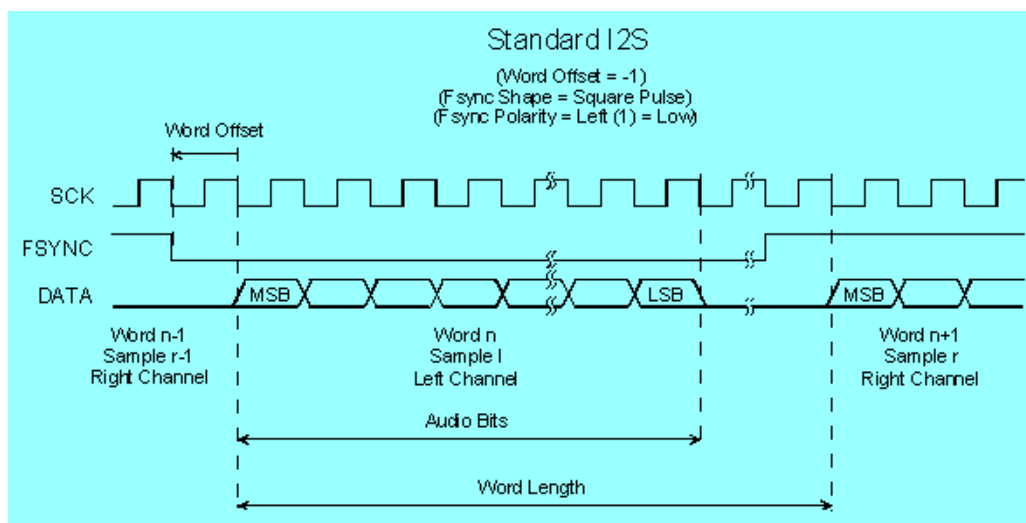

### 5.4.3 Schnittstellenbelegung

I<sup>2</sup>S-Stecker (25 Pol. D-Sub-Stecker) der Option R&S UPV-B41 (I<sup>2</sup>S Schnittstelle).

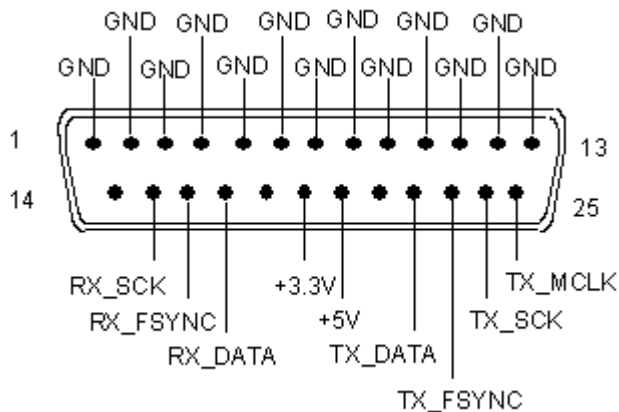

Anschluss	Signal	Eingang (E) Ausgang (A)	Beschreibung
1	GND		Masseanschluss
2	GND		Masseanschluss
3	GND		Masseanschluss
4	GND		Masseanschluss
5	GND		Masseanschluss
6	GND		Masseanschluss
7	GND		Masseanschluss
8	GND		Masseanschluss
9	GND		Masseanschluss
10	GND		Masseanschluss
11	GND		Masseanschluss
12	GND		Masseanschluss
13	GND		Masseanschluss
14	not connected		
15	RX_SCK	E	Serial Clock Analyzer
16	RX_FSYNC	E	Frame Sync Analyzer
17	RX_DATA	E	Serial Data Analyzer
18	not connected		
19	+3.3 V (500 mA)	A	Power Supply
20	+5 V (500 mA)	A	Power Supply

Anschluss	Signal	Eingang (E) Ausgang (A)	Beschreibung
21	not connected		
22	TX_DATA	A	Serial Data Generator
23	TX_FSYNC	A	Frame Sync Generator
24	TX_SCK	A	Serial Clock Generator
25	TX_MCLK	A	Master Clock Output Generator

### TX MCLK IN (BNC-Buchse)

Anschluss	Signal	Eingang (E) Ausgang (A)	Datenrichtung
Außenleiter	GND		Masseanschluss
Innenleiter	TX_CLK	E	Master Clock Input Generator

## 5.5 USI Dual Channel Generator konfigurieren

### 5.5.1 USI Dual Channel Generator Configuration Panel

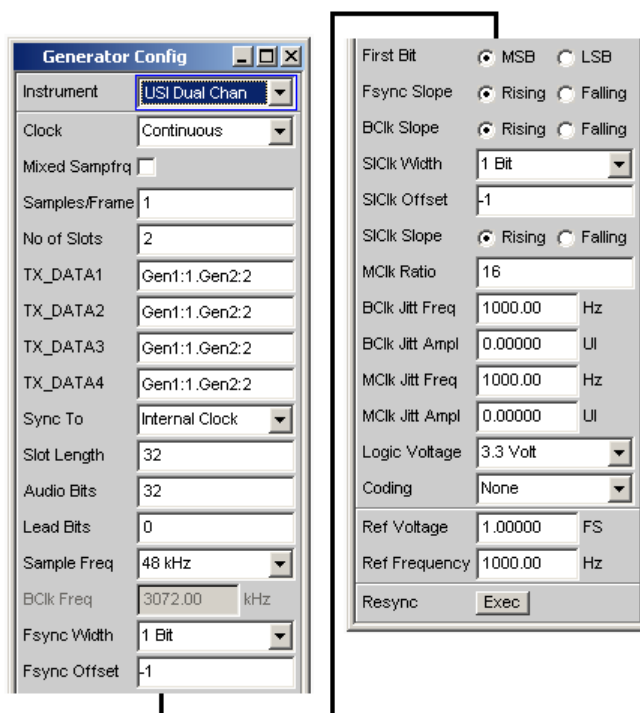

Das Generator-Instrument „USI Dual Chan“ erfordert die Option R&S UPV-B42 (Universelle serielle Schnittstelle) und besteht aus einer Einsteckplatine, einem Kabel und einer Probe zur Kontaktierung eines Messobjektes. Anschlußbelegung der Probe siehe [Kapitel 5.5.4, "Schnittstellenbelegung"](#), auf Seite 295.

Nachfolgend werden die Konfigurationsmöglichkeiten für den USI Dual Channel Generator beschrieben.

Während des Bootvorganges des R&S UPV mit dem Instrument „USI Dual Chan“ wird überprüft, ob die Probe angesteckt und betriebsbereit ist, andernfalls erfolgt eine Warnung. Wird die Probe angesteckt, **nachdem** der R&S UPV eingeschaltet wurde, muss lediglich das Instrument „USI Dual Chan“ bestätigt werden, um die Probe zu initialisieren. Eine grüne LED an der Probe zeigt die Betriebsbereitschaft an. Über diesen Mechanismus kann die Probe während des Betriebes ab- und angesteckt und wieder in Betrieb genommen werden. Ab- und Anstecken während des Betriebes beschädigt die Probe nicht!

### Clock

Auswahl der Betriebsart Continuous Clock oder Gated Clock.

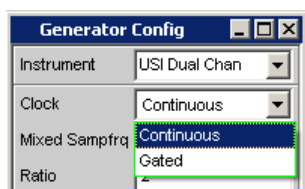

„Continuous“ Die Betriebsart Continuous Clock setzt lückenlose Takte für den Generator voraus, deren Quelle intern oder extern gewählt werden kann. Für externe Taktung stehen mehrere Synchronisationsarten zur Auswahl.

„Gated“ Die Betriebsart Gated Clock muss gewählt werden, wenn der extern eingespeiste Bitclock (BClk) und FrameSync (Fsync) Lücken aufweisen oder so stark verzerrt sind, dass die interne PLL diesem Takt nicht mehr folgen kann. Die Synchronisationsart ist auf den Modus "externer FrameSync & Bitclock" (Ext Fsync&BClk) beschränkt. Ein Mithören des Audiosignals ist nicht möglich.

Fernsteuerbefehl:

`OUTPut:CLock` auf Seite 898

### Mixed Sampfrq

Ermöglicht die Erzeugung von Datenströmen unterschiedlicher Abtastrate in den beiden Generatorkanälen. Wenn aktiviert, steht das Generatorfilter nicht zur Verfügung.



Fernsteuerbefehl:

`OUTPut:MSAMplefrequency` auf Seite 900



**Ratio**

Downsamplingfaktor für 2. Generatorkanal im Bezug auf die Abtastrate. Wertebereich: 2 ... 6

Ratio	<input type="text" value="2"/>
-------	--------------------------------

Fernsteuerbefehl:

[OUTPut:RATio](#) auf Seite 900

**Samples/Frame**

Legt die Anzahl der Samples eines Generatorkanales pro Frame fest.

Der Parameter bestimmt gleichzeitig die minimal einstellbare Abtastrate gemäß der Beziehung:  $fs_{min} = 843.75 \text{ Hz} * \text{Samples/Frame}$

Wertebereich: 1 ... 32

Samples/Frame	<input type="text" value="1"/>
---------------	--------------------------------

Fernsteuerbefehl:

[OUTPut:SPFFrame](#) auf Seite 901

**No of Slots**

Legt die Anzahl der Slots pro Frame fest.

Wertebereich: 1 ... 256

$\text{No\_of\_Slots} * \text{Slot\_Length} \leq 2048$

$\text{Slot\_Length} * \text{No\_of\_Slots} * \text{Sample\_Freq} \leq 55.926 \text{ MHz}$

No of Slots	<input type="text" value="2"/>
-------------	--------------------------------

Fernsteuerbefehl:

[OUTPut:NOSLots](#) auf Seite 900

**TX\_DATA1**

Legt fest, welches Signal auf den einzelnen Slots der Datenleitung TX\_DATA1 ausgegeben wird.

TX_DATA1	<input type="text" value="Gen1:1.Gen2:2"/>
----------	--

Fernsteuerbefehl:

[OUTPut:TXData<n2>](#) auf Seite 901

<n2> = 1

**TX\_DATA2**

Legt fest, welches Signal auf den einzelnen Slots der Datenleitung TX\_DATA2 ausgegeben wird.

TX_DATA1	<input type="text" value="Gen1:1.Gen2:2"/>
----------	--

Fernsteuerbefehl:

[OUTPut:TXData<n2>](#) auf Seite 901

<n2> = 2

**TX\_DATA3**

Legt fest, welches Signal auf den einzelnen Slots der Datenleitung TX\_DATA3 ausgegeben wird.



Fernsteuerbefehl:

`OUTPut:TXData<n2>` auf Seite 901

<n2> = 3

**TX\_DATA4**

Legt fest, welches Signal auf den einzelnen Slots der Datenleitung TX\_DATA4 ausgegeben wird.

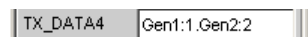

Fernsteuerbefehl:

`OUTPut:TXData<n2>` auf Seite 901

<n2> = 4

**Sync To**

Auswahl der Quelle, auf welche der USI-Generator synchronisiert wird.

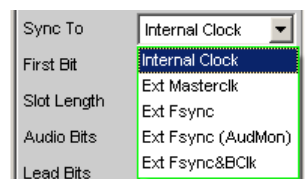
**Übersicht bezüglich der verschiedenen Synchronisationsmodi:**

	Internal clock	External master clock	External frame sync	External frame sync with audio-monitor	External frame sync, bit clock	External frame sync, bit clock (gated)
Master clock output	o	tri	o	tri	o	tri
Master clock input	--	x	--	--	--	--
Bit clock output	o	o	o	o	tri	tri
Bit clock input	--	--	--	--	x	x
Frame sync output	o	o	o	o	tri	tri
Frame sync input	--	--	x	x	x	x
Slot clock output	o	o	o	o	o	o

x → Eingangssignal muss anliegen

o → Ausgangssignal ist vorhanden

tri → Ausgang befindet sich im tristate-Mode (Hochohmig)

-- → Unbenutzter Eingang

„Internal Clock“ Der Generator verwendet den geräteinternen Takt.

„Ext Masterclk“ Synchronisation auf externen Masterclock (TX\_MCLK\_IN).

„Ext Fsync“ Synchronisation auf externes Frame Sync Signal (TX\_FSYNC\_IN).  
Das Generatorsignal kann nicht mitgehört werden. Es wird zusätzlich ein Masterclocksignal generiert und ausgegeben.

„Ext Fsync (AudMon)“ Synchronisation auf das extern zugeführte Frame Sync (TX\_FSYNC\_IN). Das Generatorsignal kann mitgehört werden. Es wird kein Masterclock ausgegeben.

„Ext Fsync&Bclk“ Synchronisation auf die externen Signale Frame Sync (TX\_FSYNC\_IN) und Bitclock (TX\_BCLK\_IN).

Fernsteuerbefehl:

[SOURCE:SYNC:TO](#) auf Seite 895

### First Bit

Legt die Sendereihenfolge der Datenbits fest.



„MSB“ Das höchstwertigste Datenbit wird zuerst gesendet.

„LSB“ Das niederwertigste Datenbit wird zuerst gesendet.

Fernsteuerbefehl:

[OUTPut:FBIT](#) auf Seite 898

### Slot Length

Wortbreite eines Slots inklusive Lücken (0-Bits).

Wertebereich: 8 ... 256

$No\_of\_Slots * Slot\_Length \leq 2048$

$Slot\_Length * No\_of\_Slots * Sample\_Freq \leq 55.926 \text{ MHz}$

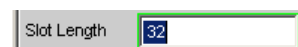

Fernsteuerbefehl:

[OUTPut:SLTLength](#) auf Seite 901

### Audio Bits

Wortbreite der Audio-Daten innerhalb eines Slots.

Unbenutzte Datenbits werden als Nullen im Digital-Audio-Signal kodiert.

Wertebereich: 8 ... Slot Length (max 32)



Fernsteuerbefehl:

[OUTPut:AUDIobits](#) auf Seite 893

**Lead Bits**

Bestimmt die Verschiebung der Audiobits innerhalb eines Slots bezüglich des Slotanfangs.

Ist als First Bit LSB ausgewählt, so wird die Einstellung für Lead Bits automatisch korrigiert, wenn die Einstellung für Audio Bits verändert wird, sodass das MSB an der gleichen Stelle gesendet wird. Dies hat den Vorteil, dass bei einer Änderung der Audiobits die Amplitude des gesendeten Signals nicht verändert wird, sondern dessen Auflösung.

**Beispiel:**

Slot Length: 32

Audio Bits: 24 --> 23 (Änderung der Einstellung durch Benutzer)

Lead Bits: 8 --> 9 (automatische Korrektur)

Wertebereich: 0 ... Slot Length-Audiobits

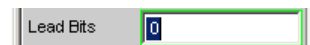

Fernsteuerbefehl:

`OUTPut:LBITS` auf Seite 899

**Sample Freq**

Einstellung der Samplefrequenz.

Sämtliche Frequenzangaben der gesendeten Audiodaten beziehen sich auf diese Einstellung. Wird der USI-Generator mit externer Synchronisation betrieben und die Frequenz des externen Taktsignals entspricht nicht der eingestellten Frequenz des Fsync-Signals, erzeugt der Generator Signale mit falscher Frequenz.

Die gewählte Taktrate bestimmt die maximal eingebbbare Signalfrequenz. Diese beträgt bei Sinus-Signalen 49.9 % der Abtastrate.

Bei Datenformaten mit einem Sample pro Frame, entspricht die Samplefrequenz der Frequenz des Fsync-Signals. Im Falle mehrerer Audiodatensamples einer Quelle innerhalb eines Frames ergibt sich die Frequenz des Fsync-Signals aus der Samplefrequenz geteilt durch den Faktor Samples/Frame.

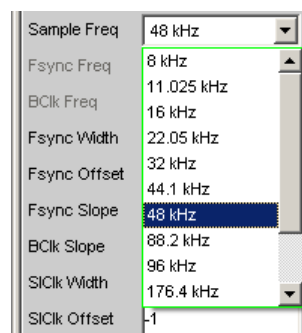

Wertebereich für die numerische Eingabe:

0,84375 kHz ... 400 kHz

$\text{No\_of\_Slots} * \text{Slot\_Length} \leq 2048$

$\text{Slot\_Length} * \text{No\_of\_Slots} * \text{Sample\_Freq} \leq 55.926 \text{ MHz}$

Standard-Abtastfrequenzen lassen sich in dem Auswahlfeld direkt einstellen.

„Auto“ Automatische Einstellung der Abtastrate. Die Abtastrate wird gemessen, eingestellt und in der folgenden Bedienzeile dargestellt. Bei einer Änderung der anliegenden Abtastrate wird der eingestellte Wert automatisch aktualisiert. Diese Einstellung steht nur bei externer Synchronisation zur Verfügung.

**Hinweis:** Bei jeder neuen Abtastfrequenz muss der Digital-Generator neu initialisiert werden. Wird ein externer Takt mit großem Jitter eingespeist, so ist an Stelle der Einstellung Auto eine Festfrequenz zu wählen.

„8 kHz“	Standard-Abtastrate 8 kHz
„11,025 kHz“	Standard-Abtastrate 11,025 kHz
„16 kHz“	Standard-Abtastrate 16 kHz
„22,05 kHz“	Standard-Abtastrate 22,05 kHz
„32 kHz“	Standard-Abtastrate 32 kHz
„44,1 kHz“	Standard-Abtastrate 44,1 kHz
„48 kHz“	Standard-Abtastrate 48kHz
„88,2 kHz“	Standard-Abtastrate 88,2 kHz
„96 kHz“	Standard-Abtastrate 96 kHz
„176,4 kHz“	Standard-Abtastrate 176,4 kHz
„192 kHz“	Standard-Abtastrate 192 kHz
„384 kHz“	Standard-Abtastrate 384 kHz
„Value“	Numerische Eingabe der Abtastrate

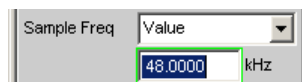

Fernsteuerbefehl:

[OUTPut: SAMPlE: MODE](#) auf Seite 893

[OUTPut: SAMPlE: FREQuency](#) auf Seite 896

### Fsync Freq

Wird nur bei Multisampleformaten angezeigt. Die Frame Sync Frequenz entspricht der Samplefrequenz geteilt durch den Faktor "Samples/Frame".

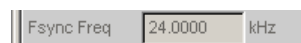

Fernsteuerbefehl:

[OUTPut: FSYNc: FREQuency?](#) auf Seite 899

### BClk Freq

Anzeige der Bitclock-Frequenz. Errechnet sich aus dem Produkt von "Slot Length" \* "No of Slots" \* "Sample Freq" / "Samples/Frame".

Wertebereich: 6.75 kHz ... 55.296 MHz



Fernsteuerbefehl:

[OUTPut : BCLK : FREQuency?](#) auf Seite 896

### Fsync Width

Breite des FSYNC-Pulses



- „1 bit“            FSYNC-Puls hat die Länge eines Bits (BCLK Periode).
- „1 Slot“            FSYNC hat die Länge eines Audiokanals (Slot Length).
- „Square“            Der FSYNC-Puls hat die Form eines symmetrischen Rechtecks. Ist die Anzahl der Bitclock (BCLK) Takte des Slots ungerade, ist die high phase um einen Takt länger als die low phase (bei Fsync Slope = Rising).
- „Value“            Die Länge des FSYNC-Pulses entspricht dem numerischen Wert in Datenbits (BCLK Perioden).  
Wertebereich: 1 ... (Slot Length\*No of Slots) -1

Fernsteuerbefehl:

[OUTPut : FWIDth](#) auf Seite 899

[OUTPut : FWIDth : VALue](#) auf Seite 899

### Fsync Offset

Bestimmt die Verschiebung des FSYNC-Pulses bezüglich des Referenzpunktes (Beginn des ersten Slots).

Wertebereich:  $-\text{Slot Length} * (\text{No of Slots}) \dots +\text{Slot Length} * (\text{No of Slots}) - 1$



Fernsteuerbefehl:

[OUTPut : FOFFset](#) auf Seite 898

### Fsync Slope

Polarität des Fsync-Pulses

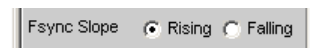

- „Rising“            Der FSYNC-Puls beginnt mit einer positiven Flanke.
- „Falling“            Der FSYNC-Puls beginnt mit einer negativen Flanke.

Fernsteuerbefehl:

[OUTPut : FSlope](#) auf Seite 899

### BCLK Slope

Polarität des Bitclocks (BCLK)



- „Rising“ Der Wechsel der Signale TX\_FSYNC\_OUT, TX\_SLCLK\_OUT, TX\_DATA1, TX\_DATA2, TX\_DATA3 und TX\_DATA4 erfolgt mit steigender Bitclockflanke (im Bezug auf TX\_BCLK\_IN im Slavemodus oder TX\_BCLK\_OUT bei Masterbetrieb beziehungsweise interner Synchronisation).  
Die Abtastung des Signals TX\_FSYNC\_IN erfolgt bei externer Synchronisation stets mit entgegengesetzter Bitclockflanke (TX\_BCLK\_IN); in diesem Falle mit der **fallenden** Flanke des externen Bitclock-Signals.
- „Falling“ Der Wechsel der Signale TX\_FSYNC\_OUT, TX\_SLCLK\_OUT, TX\_DATA1, TX\_DATA2, TX\_DATA3 und TX\_DATA4 erfolgt mit fallender Bitclockflanke (im Bezug auf TX\_BCLK\_IN im Slavemodus oder TX\_BCLK\_OUT bei Masterbetrieb beziehungsweise interner Synchronisation).  
Die Abtastung des Signals TX\_FSYNC\_IN erfolgt bei externer Synchronisation stets mit entgegengesetzter Bitclockflanke (TX\_BCLK\_IN); in diesem Falle mit der **steigenden** Flanke des externen Bitclock-Signals.

Fernsteuerbefehl:

[OUTPut:BSLope](#) auf Seite 898

### SIClk Width

Breite des Slot Clock (SIClk) Pulses

SIClk Width	1 bit
SIClk Offset	1 bit
SIClk Slope	Square Value

- „1 bit“ SIClk-Puls hat Länge eines Datenbits (BClk Periode).
- „Square“ Der SIClk-Puls hat die Form eines symmetrischen Rechtecks. Ist die Anzahl der Bitclock (BClk) Takte des Slots ungerade, ist die high phase um einen Takt länger als die low phase (bei SIClk Slope = Rising).
- „Value“ Die Länge des SIClk-Pulses entspricht dem numerischen Wert in Datenbits (BClk Perioden).  
Wertebereich: 1 ... Slot Length-1

Fernsteuerbefehl:

[OUTPut:SLCWidth](#) auf Seite 901

### SIClk Offset

Bestimmt Versatz des Slot-Clocks (SIClk) bezüglich des Slotanfangs.

Wertebereich: -Slot Length ... + Slot Length-1

SIClk Offset	-1
--------------	----

Fernsteuerbefehl:

[OUTPut:SLCOffset](#) auf Seite 900

**SIClk Slope**

Polarität des Slot Clock (SIClk) Pulses



„Rising“ Der SIClk-Puls beginnt mit einer positiven Flanke.

„Falling“ Der SIClk-Puls beginnt mit einer negativen Flanke.

Fernsteuerbefehl:

[OUTPut:SLCSlope](#) auf Seite 901**MClk Ratio**

Verhältnis zwischen Masterclock (MCLK) und FrameSync (FSYNC).

Wertebereich: 16 ... 768

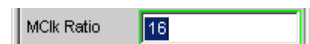
 $MClk\_Ratio * Sample\_Freq \leq 110.592 \text{ MHz}$ 

Fernsteuerbefehl:

[OUTPut:MRATio](#) auf Seite 900**BClk Jitt Freq**

Die Generatorausgangssignale (TX\_BCLK\_OUT, TX\_FSYNC\_OUT, TX\_SLCLK\_OUT, TX\_DATA1 ... 4) können sinusförmig verjittert werden. Mit diesem Parameter wird die Frequenz des Jitteroszillators eingestellt.

Wertebereich: 100 mHz ... 110 MHz max (je nach eingestellter Amplitude).



Fernsteuerbefehl:

[OUTPut:BCLock:JITFrequency](#) auf Seite 898**BClk Jitt Ampl**

Die Generatorausgangssignale (TX\_BCLK\_OUT, TX\_FSYNC\_OUT, TX\_SLCLK\_OUT, TX\_DATA1 ... 4) können sinusförmig verjittert werden. Dieser Parameter bestimmt die Peak-Amplitude des Jitteroszillators.

Wertebereich: 0 ... 2,5 UI max (je nach eingestellter Frequenz).

Ein UI entspricht der Taktperiode des Bitclocks (BClk).

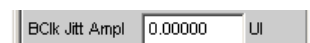

Fernsteuerbefehl:

[OUTPut:BCLock:JITAmplitude](#) auf Seite 898**MClk Jitt Freq**

Das Generatorsignal TX\_MCLK\_OUT kann sinusförmig verjittert werden. Mit diesem Parameter wird die Frequenz des Jitteroszillators eingestellt.

Wertebereich: 100 mHz ... 110 MHz max (je nach eingestellter Amplitude).

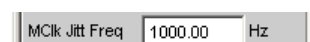



Fernsteuerbefehl:

[OUTPut:MClock:JITFrequency](#) auf Seite 900

### MClk Jitt Ampl

Das Generatorsignal TX\_MCLK\_OUT kann sinusförmig verjittert werden. Dieser Parameter bestimmt die Peak-Amplitude des Jitteroszillators.

Wertebereich: 0 ... 2,5 UI max (je nach eingestellter Frequenz).

Ein UI entspricht der Taktperiode des Masterclocks (MCLK).

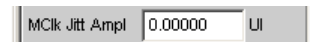

Fernsteuerbefehl:

[OUTPut:MClock:JITAmplitude](#) auf Seite 899

### Logic Voltage

Einstellung der I/O-Spannung des Generators. Umstellen des Spannungspegels veranlasst ein Neuladen der Probe.

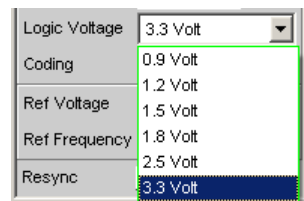

„0.9 Volt“ I/O Spannung 0.9 Volt CMOS

„1.2 Volt“ I/O Spannung 1.2 Volt CMOS

„1.8 Volt“ I/O Spannung 1.8 Volt CMOS

„2.5 Volt“ I/O Spannung 2.5 Volt CMOS

„3.3 Volt“ I/O Spannung 3.3 Volt LVTTTL

Fernsteuerbefehl:

[OUTPut:LOGVoltage](#) auf Seite 899

### Coding

Codierungsvorschrift der Generatordaten. Für Telefonieanwendungen stehen Quantisierungskennlinien von A-Law und  $\mu$ -Law zur Verfügung.

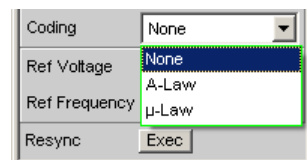

„None“ Generatordaten linear PCM codiert ausgegeben.

„A-Law“ Generatordaten werden nach A-Law quantisiert.

„ $\mu$ -Law“ Generatordaten werden nach  $\mu$ -Law quantisiert.

Fernsteuerbefehl:

[OUTPut:CODing](#) auf Seite 898

**Ref Voltage**

Bezugswert für die relativen Amplitudeneinheiten.

Bei Änderung dieses Referenzwertes ändern sich auch alle referenzwertbezogenen Amplitudeneinstellungen.

Ref Voltage	1.000000	FS
-------------	----------	----

Fernsteuerbefehl:

[SOURce:VOLTage:REFerence](#) auf Seite 890

**Ref Frequency**

Bezugswert für die relativen Frequenzeinheiten.

Bei Änderung der Referenzfrequenz ändern sich auch alle referenzwertbezogenen Frequenzeinstellungen.

Ref Frequency	1000.00	Hz
---------------	---------	----

Fernsteuerbefehl:

[SOURce:FREQuency:REFerence](#) auf Seite 890

**Resync**

Das Betätigen dieser Funktion löst eine erneute Synchronisation des Generators aus. Wird dieser extern synchronisiert, so ist nach dem Anlegen der externen Taktsignale einmalig diese Funktion zu betätigen.

Resync	Exec
--------	------

Fernsteuerbefehl:

[OUTPut:RESync](#) auf Seite 900

## 5.5.2 Bedeutung des Strings der Einstellzeilen TX\_DATA 1 ... TX\_DATA 4

### Einstellstrings für Standardformate mit 1 Sample pro Frame:

Wird der Generator mit den folgenden Einstellzeilen konfiguriert, so enthält jeder Slot innerhalb eines Frames das gleiche Sample der ausgewählten Signalquelle. Das im folgenden exemplarisch visualisierte Format entspricht den gängigen Wandlerformaten.

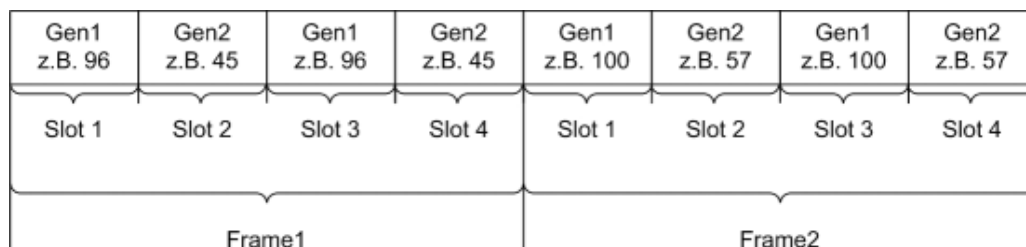

In den Einstellzeilen TX\_DATA1 ... 4 können die Signalquellen "Generator1", "Generator2", "Null" und "Tristate" separat den max. 256 Slots einer jeden Datenleitung zugeordnet werden.

#### Syntax:

<Quelle>:<Ziel>.<Ziel>.<Quelle>:<Ziel>.<Ziel>.<Ziel>.<Ziel> usw.

#### Signalquellen:

- **Gen1** = Schlüsselwort für Generator1
- **Gen2** = Schlüsselwort für Generator2
- **Zero** = es werden Nullen ausgegeben
- **Tri** = Ausgang wird hochohmig geschaltet

#### Als Ziele stehen zur Verfügung:

- **n** = Slot n (mit n=1...256)
- **x-y** = Slot x bis Slot y
- **all** = alle Slots
- **even/odd** = alle geraden/ungeraden Slots

Die einzelnen Zielslots werden durch Punktzeichen (.) voneinander getrennt. Sie können dabei sowohl separat adressiert (z.B. 1. 2. 3.), als Bereich angegeben (z.B. 4-15), bzw. unter den vorgegebenen Gruppenbezeichnungen "all", "even" oder "odd" angesprochen werden. Jedem nicht definierten Zielslot wird defaultmäßig die Signalquelle "Zero" zugewiesen.

Leerzeichen werden von der Software ignoriert, selbst wenn diese innerhalb von Schlüsselworten auftreten. Ebenso wenig spielt die Groß- und Kleinschreibung der Zuweisungskommandos eine Rolle. Der Einstellstring einer jeden Datenleitung wird von links nach rechts ausgewertet, so dass weiter rechts aufgeführte Kommandos vorangegangene Einstellungen überschreiben.

Die Kombination der Schlüsselworte "**Tri:ext**" kann an jeder Position im String erfolgen und übergibt die Tristatesteuerung an das extern einspeisbare Signal TX\_OE, welches eine höhere Priorität als die intern, per Kommandostring "**Tri:<Ziel>**" einstellbare OE Steuerung genießt.

Bei per "**Tri:ext**" aktivierter externer OE Steuerung gilt prinzipiell:

TX\_OE = "**1**"

Generator verhält sich so wie im String definiert

TX\_OE = "**0**"

Generator tristatet die Datenleitung für die Dauer des low-Pegels, unabhängig vom Inhalt des Kommandostrings.

Der externe TX\_OE wirkt nicht kombinatorisch, sondern muss einen Takt vor Beginn des Slots, bzw. des gewünschten Wirkungszeitpunktes angelegt werden. Das Signal wird hierbei mit derselben BClk-Flanke übernommen, mit welcher das Datum ausgege-

ben wird. Folgendes Schaubild verdeutlicht die Wirkungsweise des externen Output Enable Signals.

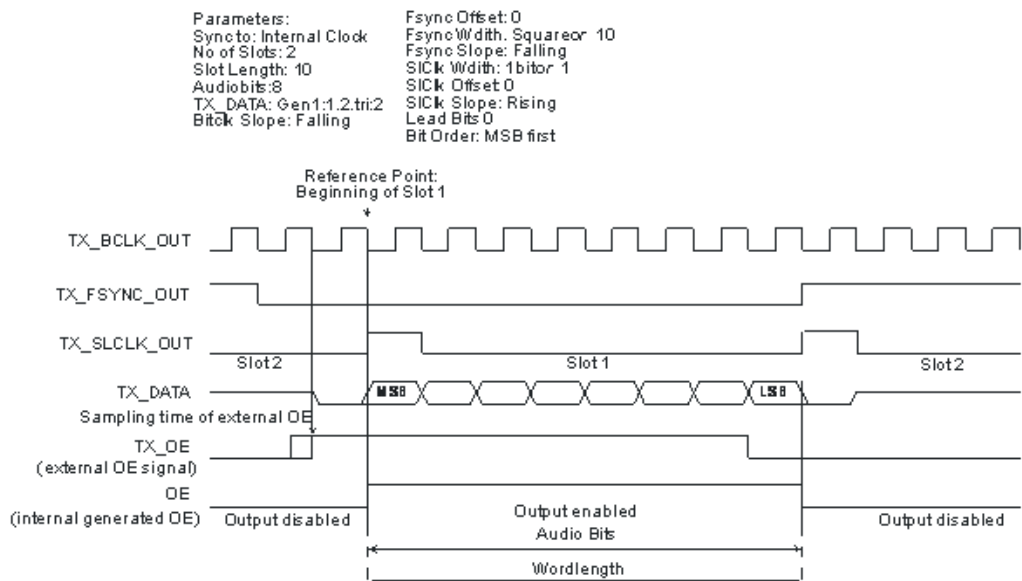

**Beispiele für gängige Einstellstrings:**

**gen1:even.1.3.5.Tri:ext**

Alle geraden Slotnummern sowie Slot 1, 3 und 5 enthalten das im Generator 1 erzeugte Audiosignal. Zusätzlich ist die externe Tristate-Steuerung eingeschaltet.

**tri:all.gen1:1.3.6.gen2:3.4-6**

Slot 1 sendet das im Generator 1 erzeugte Audiosignal, während die Slots 3, 4, 5 und 6 das Signal des zweiten Generators enthalten. Alle anderen Slots sind auf Tristate geschaltet.

**Einstellstrings für Multisampleformate mit mehreren Samples pro Frame:**

Wird der Generator mit den folgenden Einstellzeilen konfiguriert, so kann jedem Slot innerhalb eines Frames ein beliebiges Sample der ausgewählten Signalquelle zugewiesen werden, wobei diese sogar in frei wählbarer Reihenfolge platziert werden können. Diese Wahlfreiheit ist für spezielle proprietäre Formate gedacht und erlaubt alle denkbaren Kombinationen. Im folgenden wird exemplarisch ein Format mit 2 Samples pro Frame, welche in beliebigen Slots positioniert werden können, dargestellt.

Gen1 S1 z.B. 96	Gen2 S2 z.B. 51	Gen1 S2 z.B. 98	Gen2 S1 z.B. 45	Gen1 S1 z.B. 100	Gen2 S2 z.B. 63	Gen1 S2 z.B. 102	Gen2 S1 z.B. 57
Slot 1	Slot 2	Slot 3	Slot 4	Slot 1	Slot 2	Slot 3	Slot 4
Frame1				Frame2			

In den Einstellzeilen TX\_DATA1 ... 4 können die einzelnen Samples der Signalquellen "Generator1", "Generator2", "Null" und "Tristate" beliebig den max. 256 Slots jeder Datenleitung zugeordnet werden. Die Sendereihenfolge der einzelnen Samples spielt dabei keine Rolle. Es muss lediglich darauf geachtet werden, dass das Produkt aus der Anzahl der Signalquellen (z.B. Gen1 und Gen2 = 2 Signalquellen) sowie der Anzahl von Samples pro Frame kleiner oder gleich der Anzahl der Slots bleibt. Bei 3 Samples pro Frame sowie der Verwendung beider Generatorkanäle muss die Anzahl der Slots mindestens 6 betragen.

#### Syntax:

<Quelle>-<Samplenummer>:<Ziel>.<Ziel>.<Quelle>-<Samplenummer>:<Ziel>.<Ziel>.<Ziel>. usw.

#### Signalquellen:

- **Gen1**= Schlüsselwort für Generator 1
- **Gen2**= Schlüsselwort für Generator2
- **Zero** = es werden Nullen ausgegeben
- **Tri**= Ausgang wird hochohmig geschaltet

#### Als Ziele stehen zur Verfügung:

- **n**= Slot n (mit n=1...256)
- **x-y**= Slot x bis Slot y
- **all**= alle Slots
- **even/odd**= alle geraden/ungeraden Slots

Die einzelnen Zielslots werden durch Punktzeichen (.) voneinander getrennt. Sie können dabei sowohl separat adressiert (**z.B. 1. 2. 3.**), als Bereich angegeben (**z.B. 4-15**), bzw. unter den vorgegebenen Gruppenbezeichnungen "**all**", "**even**" oder "**odd**" angesprochen werden. Jedem nicht definierten Zielslot wird defaultmäßig die Signalquelle "**Zero**" zugewiesen.

Leerzeichen werden von der Software ignoriert, selbst wenn diese innerhalb von Schlüsselworten auftreten. Ebensovienig spielt die Groß- und Kleinschreibung der Zuweisungskommandos eine Rolle.

Der Einstellstring einer jeden Datenleitung wird von links nach rechts ausgewertet, so dass weiter rechts aufgeführte Kommandos vorangegangene Einstellungen überschreiben.

Die Kombination der Schlüsselworte "**Tri:ext**" kann an jeder Position im String erfolgen und übergibt die Tristatesteuerung an das extern einspeisbare Signal TX\_OE, welches eine höhere Priorität als die intern, per Kommandostring "**Tri:<Ziel>**" einstellbare OE Steuerung genießt.

Bei per "**Tri:ext**" aktivierter externer OE Steuerung gilt prinzipiell:

TX\_OE = "1"

Generator verhält sich so wie im String definiert

TX\_OE = "0"

Generator tristatet die Datenleitung für die Dauer des low-Pegels, unabhängig vom Inhalt des Kommandostrings.

Der externe TX\_OE wirkt nicht kombinatorisch, sondern muss einen Takt vor Beginn des Slots bzw. des gewünschten Wirkungszeitpunktes angelegt werden. Das Signal wird hierbei mit derselben BClk-Flanke übernommen, mit welcher das Datum ausgegeben wird. Folgendes Schaubild verdeutlicht die Wirkungsweise des externen Output Enable Signals.

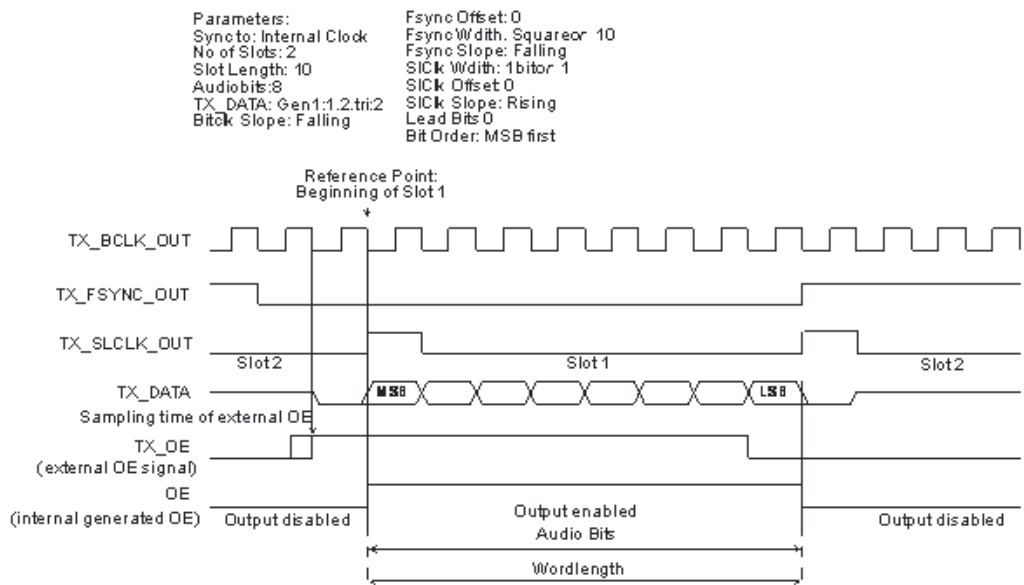

**Beispiele für Einstellstrings:**

**Tri:all.gen1-1:1.gen1-2:3.gen2-1:4.gen2-2:2**

Die Samples von Generator 1 werden aufeinanderfolgend in den Slots 1 und 3 gesendet, während sich die Samples von Generator 2 in umgekehrter Reihenfolge in den Slots 2 und 4 befinden.

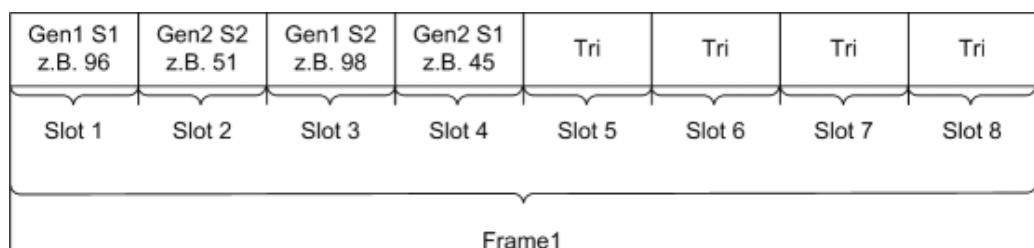

### 5.5.3 Timing-Diagramme

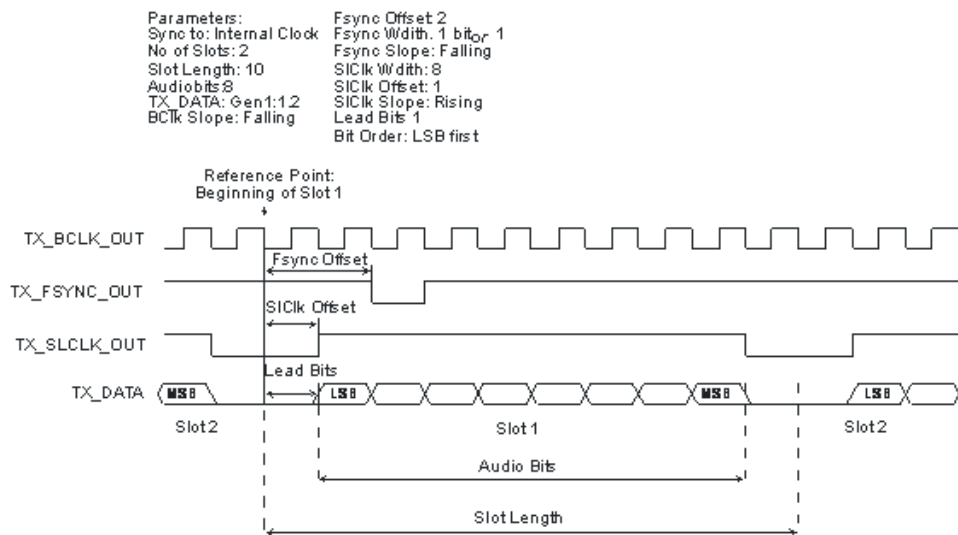
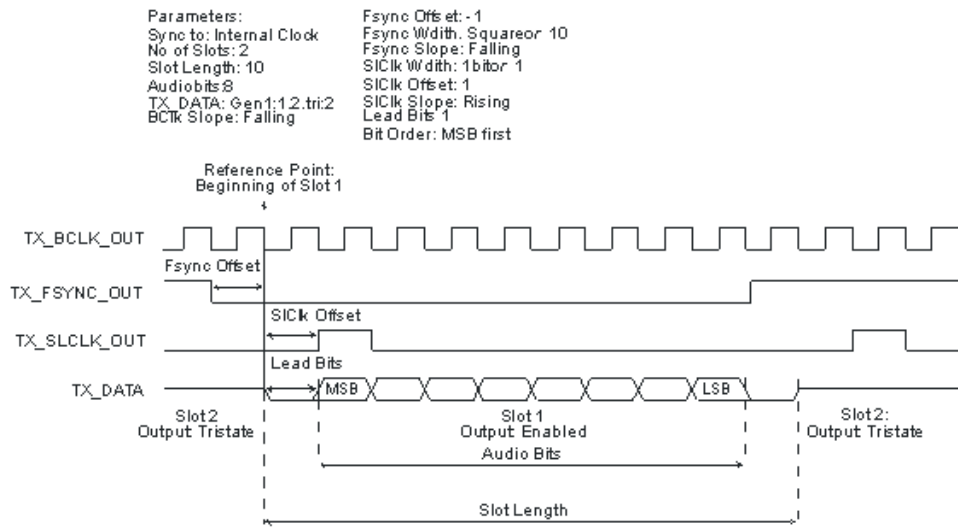

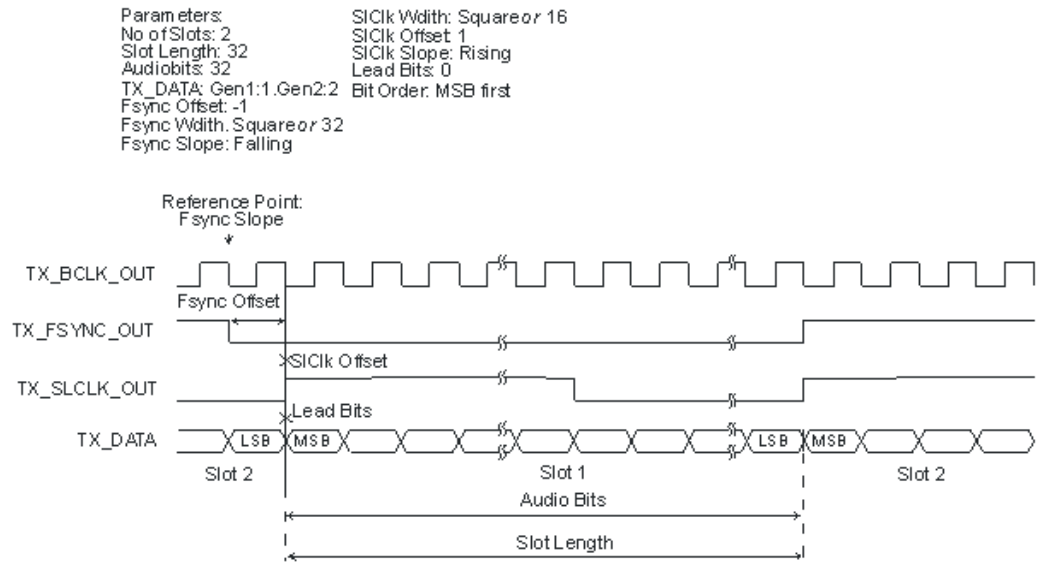

### 5.5.4 Schnittstellenbelegung

Pin	Signal	(E)ingang (A)usgang	Signalbe- schrei- bung	Pin	Signal	(E)ingang (A)usgang	Signalbe- schrei- bung
1	TX_MCLK_OUT	A	Master Clock Ausgang Generator	14	GND		Masseanschluss
2	GND		Masseanschluss	15	TX_DATA1	A	Serial Data 1 Generator
3	TX_MCLK_IN	E	Master Clock Eingang Generator	16	GND		Masseanschluss
4	GND		Masseanschluss	17	TX_DATA2	A	Serial Data 2 Generator
5	TX_BCLK_OUT	A	Serial Clock Ausgang Generator	18	GND		Masseanschluss
6	GND		Masseanschluss	19	TX_DATA3	A	Serial Data 3 Generator
7	TX_BCLK_IN	E	Serial Clock Eingang Generator	20	GND		Masseanschluss



Pin	Signal	(E)ingang (A)usgang	Signalbe- schrei- bung	Pin	Signal	(E)ingang (A)usgang	Signalbe- schrei- bung
8	GND		Massean- schluss	21	TX_DATA4	A	Serial Data 4 Genera- tor
9	TX_FSYN C_OUT	A	Frame Sync Aus- gang Generator	22	GND		Massean- schluss
10	GND		Massean- schluss	23	TX_OE	E	Output enable Generator
11	TX_FSYN C_IN	E	Frame Sync Ein- gang Generator	24	TX_RESE RVED1		reserviert für zukünf- tige Erwei- terung
12	GND		Massean- schluss	25	TX_RESE RVED2		reserviert für zukünf- tige Erwei- terung
13	TX_SLCLK _OUT	A	Channel Clock Aus- gang Generator	26	TX_RESE RVED3		reserviert für zukünf- tige Erwei- terung

## „CLK IN (BNC-Buchse)“

Anschluss	Signal	Eingang (E) Ausgang (A)	Signalbeschreibung
	CLK_IN	E	reserviert für zukünftige Erweiterung

## „CLK OUT (BNC-Buchse)“

Anschluss	Signal	Eingang (E) Ausgang (A)	Signalbeschreibung
	CLK_OUT	A	reserviert für zukünftige Erweiterung

## „Probe Generator/Analyzer Layout:“

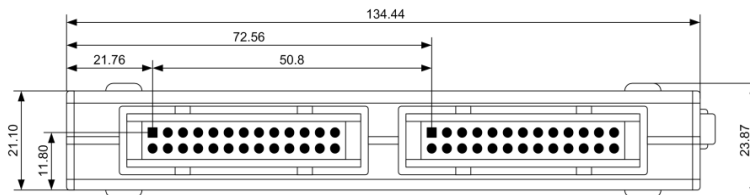

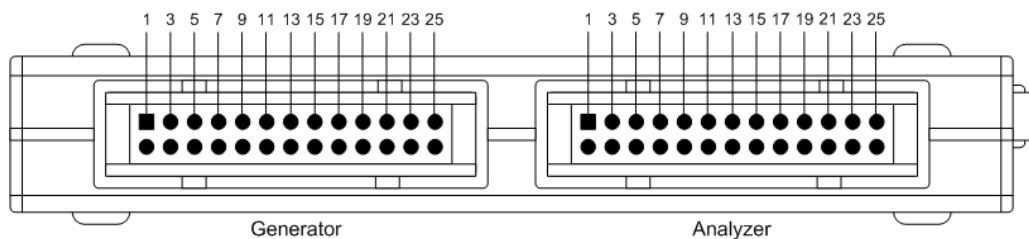

„Empfohlener PCB Steckverbinder:“

TYCO AMP LATCH 5103309-6

## 5.6 Generatorsignale

Der Abschnitt Generatorsignale beschreibt die Einstellparameter für alle Signale, die an den analogen oder digitalen Ausgängen erzeugt werden können. Die Signale werden im Panel Generator Function mit dem Auswahlfeld Function ausgewählt. Die weiteren Einstellzeilen hängen von der gewählten Funktion ab.

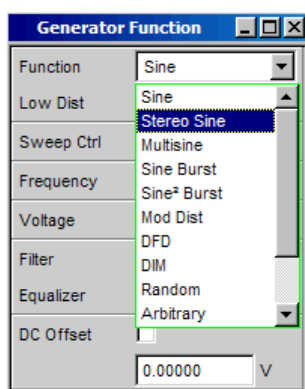

Die Panels für Analog- und Digitalgenerator sind nahezu identisch, die Einstellungen werden deshalb gemeinsam beschrieben. Auf Unterschiede wird an der entsprechenden Stelle hingewiesen.

### 5.6.1 Sine

Der Generator erzeugt ein Sinussignal. Frequenz und Pegel sind für beide Kanäle gleich.

#### Function

Wählt das Sinussignal aus.

Fernsteuerbefehl:

[SOURCE:FUNCTION](#) auf Seite 903 [SINE](#)

### Low Dist

Im Analoggenerator kann anstelle des Universalgenerators der sehr rausch- und klirrarme Low Distortion Generator (Option R&S UPV-B1) zur Erzeugung eines Sinussignals verwendet werden. Die maximale Frequenz ist 185 kHz, unabhängig von der Bandbreite, die im Panel Generator Config eingestellt ist.

Im Digitalgenerator erscheint diese Einstellzeile nicht.

„ON“

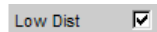

Der Low Distortion Generator ist eingeschaltet.  
Ein DC-Offset ist nicht möglich, die Einstellzeile ist ausgegraut.



Es kann kein Filter verwendet werden, die Einstellzeile ist ausgeblendet.

**Hinweis:** Bei eingeschaltetem Low Distortion Generator sollten im Analysator die Messmodi und –zeiten Gen Track vermieden werden, weil durch die nicht quartzgenaue Frequenzeinstellung ungenauere Messergebnisse zu erwarten sind.

„OFF“

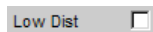

Der Low Distortion Generator ist ausgeschaltet; die Frequenzeinstellung erfolgt quartzgenau und ist je nach Bandbreite auf 80 kHz begrenzt.

Fernsteuerbefehl:

[SOURCE:LOWDistortion](#) auf Seite 903

### Dither

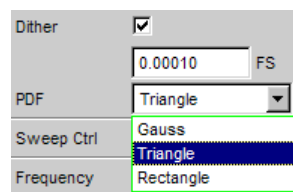

Im Digitalgenerator kann dem Signal ein Rauschanteil mit einstellbarer Amplitude überlagert werden. Die Tick-Box schaltet diese Funktion ein oder aus. In der Einstellzeile PDF kann die Verteilungsfunktion der Amplitude ausgewählt werden.

Im Analoggenerator erscheinen die Einstellzeilen für Dither und PDF nicht.

Fernsteuerbefehl:

[SOURCE:SINusoid:DITHer:STATe](#) auf Seite 904

[SOURCE:SINusoid:DITHer](#) auf Seite 904

[SOURCE:RANDom:PDF](#) auf Seite 904

### Sweep Ctrl

Aktivieren des Sweepsystems. Frequenz oder Pegel des Signals können innerhalb eines wählbaren Bereichs von Start- zu Stoppwert variiert werden. Mit Frequenz oder Pegel als X-Achse sind die Messwerte im Grafikfenster Sweep Graph als Kurve darstellbar.

Sweep-Punkte: Linear oder logarithmisch zwischen Start und Stop oder aus Datei gelesen.

Weiterschaltung: Automatisch in einem definierten Zeitraster oder auf die Messzeit des Analyzers synchronisiert. Alle Einstellparameter des Sweepsystems sind im [Kapitel 5.10, "Sweeps"](#), auf Seite 358 detailliert beschrieben.

### Frequency

Stellt die Frequenz des Sinus ein. Der Wertebereich hängt ab von der im Generator Config Panel eingestellten analogen Bandbreite oder der digitalen Taktrate. Sinus-Signale digitaler Generatoren können bis zu 49.9 % der Abtastrate erzeugt werden.

**Hinweis:** Wird als Messzeit im Analysator Gen Track gewählt, dann werden Messzeit und Generatorfrequenz so aufeinander synchronisiert, dass die in der Messzeit erfassten Signalperioden eine ganze Anzahl von Samples enthalten. Die Generatorfrequenz wird dazu ggf. geringfügig modifiziert.

Fernsteuerbefehl:

`SOURce:FREQuency<n2>` auf Seite 902

### Voltage

Stellt den Pegel des Sinus ein. Der Maximalwert hängt vom eingestellten DC-Offset ab. Im Analoggenerator hängt die maximale Gesamtspannung zusätzlich von den Einstellungen Output Type und Max Voltage im Generator Config Panel ab.

Fernsteuerbefehl:

`SOURce:VOLTage<n2>` auf Seite 904

### Filter

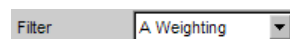

Das Generatorsignal wird im Zeitbereich gefiltert. Es kann eines der im Filterpanel frei definierbaren Filter oder ein Bewertungsfiler gewählt werden. Alle Pegelinstellungen gelten für das ungefilterte Signal.

Ist der Low Distortion Oszillator eingeschaltet, kann kein Filter verwendet werden.

Fernsteuerbefehl:

`SOURce:FILTer` auf Seite 999

Beschreibung der Filter und deren Einstellparameter siehe [Kapitel 5.46.4, "Filter-Tabelle"](#), auf Seite 649.

### Equalizer

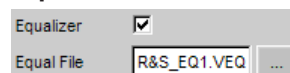

Das Generatorsignal wird im Frequenzbereich unter Benutzung der in der Einstellzeile Equal File gewählten Datei entzerrt, siehe [Kapitel 5.8, "Equalization"](#), auf Seite 351.

### DC Offset



Dem Generatorsignal wird ein Gleichspannungsoffset überlagert. Dieser verringert die maximal mögliche Wechselspannung. Die Tick-Box schaltet diese Funktion ein oder aus. Der eingestellte Wert der Offsetspannung wird immer angezeigt.

Mit eingeschaltetem Low Distortion Generator ist kein DC-Offset möglich, die Einstellzeile ist ausgegraut.

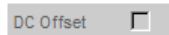

Fernsteuerbefehl:

[SOURCE:VOLTage:OFFSet<n3>:STATe](#) auf Seite 906

[SOURCE:VOLTage:OFFSet<n3>](#) auf Seite 905

## 5.6.2 Stereo Sine

Der Generator erzeugt in beiden Kanälen ein Sinussignal. Frequenz, Pegel und Phase sind in Kanal 1 und 2 unabhängig voneinander frei wählbar.

Im Analoggenerator ist für diese Funktion die Option R&S UPV-B3 (Second Analog Generator) erforderlich.

### Function

Wählt das Stereo-Sinussignal aus.

Fernsteuerbefehl:

[SOURCE:FUNctIon](#) auf Seite 903 STEReo

### Dither

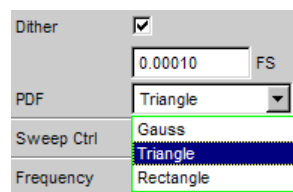

Im Digitalgenerator kann dem Signal ein Rauschanteil mit einstellbarer Amplitude überlagert werden. Die Tick-Box schaltet diese Funktion ein oder aus. In der Einstellzeile PDF kann die Verteilungsfunktion der Amplitude ausgewählt werden. Der Dither ist in beiden Kanälen gleich.

Im Analoggenerator erscheinen die Einstellzeilen für Dither und PDF nicht.

Fernsteuerbefehl:

[SOURCE:SINusoid:DITHer:STATe](#) auf Seite 904

[SOURCE:SINusoid:DITHer](#) auf Seite 904

[SOURCE:RANDom:PDF](#) auf Seite 904

### Freq Mode

Bestimmt die Einstellung von Frequenz und Phase für Kanal 1 und 2. Der Wertebereich der Frequenz hängt ab von der im Generator Config Panel eingestellten analogen Bandbreite oder der digitalen Taktrate.

- „f&Ph“ Kanal 1 und 2 haben dieselbe Frequenz, aber eine wählbare Phase zueinander.  
Beim Frequenzsweep bleibt die Phase zwischen den beiden Kanälen konstant.
- „Ch1&2“ Frequenz von Kanal 1 und 2 können unabhängig voneinander eingegeben werden. Es besteht keine feste Phasenbeziehung zwischen den Kanälen.  
Beim Frequenzsweep wird die Frequenz von Kanal 1 gesweept, Kanal 2 bleibt unverändert.
- Hinweis:** Wird als Messzeit im Analysator Gen Track gewählt, dann folgt der Messkanal 1 der Frequenz des Generatorkanals 1 und der Messkanal 2 der Frequenz des Generatorkanals 2.

Fernsteuerbefehl:

[SOURCE:FREQUENCY:SElect](#) auf Seite 907

### Volt Mode

Bestimmt die Einstellung der Pegel für Kanal 1 und 2. Der Maximalwert hängt vom eingestellten DC-Offset ab. Im Analoggenerator hängt die maximale Gesamtspannung zusätzlich von den Einstellungen Output Type und Max Voltage im Generator Config Panel ab.

- „Ch2/1“ Die Pegel von Kanal 1 und 2 haben ein festes Verhältnis zueinander.  
Beim Pegelsweep bleibt dieses Verhältnis konstant.
- „Ch1&2“ Die Pegel von Kanal 1 und 2 können unabhängig voneinander eingestellt werden.  
Beim Pegelsweep wird der Pegel von Kanal 1 gesweept, Kanal 2 bleibt unverändert.

Fernsteuerbefehl:

[SOURCE:VOLTage:SElect](#) auf Seite 908

### Sweep Ctrl

Aktivieren des Sweepsystems. Frequenz, Phase oder Pegel des Signals können innerhalb eines wählbaren Bereichs von Start- zu Stoppwert variiert werden. Die Einstellungen von Freq Mode und Volt Mode bestimmen, wie Frequenzen und Pegel beim Sweep verändert werden.

Mit Frequenz, Phase oder Pegel als X-Achse sind die Messwerte im Grafikfenster Sweep Graph als Kurve darstellbar.

Sweep-Punkte: Linear oder logarithmisch zwischen Start und Stop oder aus Datei gelesen.

Weiterschaltung: Automatisch in einem definierten Zeitraster oder auf die Messzeit des Analyzers synchronisiert. Alle Einstellparameter des Sweepsystems sind im [Kapitel 5.10, "Sweeps"](#), auf Seite 358 detailliert beschrieben.

### Frequency

Frequenz für beide Kanäle gleich (Freq Mode f&Ph)

**Hinweis:** Wird als Messzeit im Analysator Gen Track gewählt, dann werden Messzeit und Generatorfrequenz so aufeinander synchronisiert, dass die in der Messzeit erfass-

ten Signalperioden eine ganze Anzahl von Samples enthalten. Die Generatorfrequenz wird dazu ggf. geringfügig modifiziert.

Fernsteuerbefehl:

`SOURce:FREQuency<n2>` auf Seite 902

### Freq Ch1

Frequenz von Kanal 1 (Freq Mode Ch1&2)

**Hinweis:** Wird als Messzeit im Analysator Gen Track gewählt, dann folgt der Messkanal 1 der Frequenz des Generatorkanals 1. Die Generatorfrequenz wird ggf. geringfügig modifiziert, damit die in der Messzeit erfassten Signalperioden eine ganze Anzahl von Samples enthalten.

Fernsteuerbefehl:

`SOURce:FREQuency<n2>` auf Seite 902

### Volt Ch1

Pegel von Kanal 1

Fernsteuerbefehl:

`SOURce:VOLTage<n2>` auf Seite 904

### Phase Ch2/1

Phase von Kanal 2 relativ zu Kanal 1 (Freq Mode f&Ph)

Fernsteuerbefehl:

`SOURce:PHASe<n2>` auf Seite 907

### Freq Ch2

Frequenz von Kanal 2 (Freq Mode Ch1&2)

**Hinweis:** Wird als Messzeit im Analysator Gen Track gewählt, dann folgt der Messkanal 2 der Frequenz des Generatorkanals 2. Die Generatorfrequenz wird ggf. geringfügig modifiziert, damit die in der Messzeit erfassten Signalperioden eine ganze Anzahl von Samples enthalten.

Fernsteuerbefehl:

`SOURce:FREQuency:CH2Stereo` auf Seite 907

### Volt Ch2

Pegel von Kanal 2 (Volt Mode Ch1&2)

Fernsteuerbefehl:

`SOURce:VOLTage:CH2Stereo` auf Seite 908

### Volt Ch2/1

Verhältnis des Pegels beider Kanäle bezogen auf Kanal 1 (Volt Mode Ch2/1)

Fernsteuerbefehl:

`SOURce:VOLTage:RATio` auf Seite 908

### Filter



Die Wahl des Filter kann für beide Kanäle gemeinsam (Track) oder getrennt voneinander (Split) vorgenommen werden.

Fernsteuerbefehl:

[SOURCE:FILTER:CHANNELs](#) auf Seite 907

### Filter / Filter Ch1

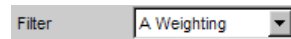

Gemeinsames Filter für Kanal 1 und Kanal 2, sofern Filter „Track“ gewählt wurde. Filter für Kanal 1, sofern Filter „Split“ gewählt wurde.

Das Generatorsignal wird im Zeitbereich gefiltert. Es kann eines der im Filterpanel frei definierbaren Filter oder ein Bewertungsfiler gewählt werden. Alle Pegelinstellungen gelten für das ungefilterte Signal.

Fernsteuerbefehl:

[SOURCE:FILTER](#) auf Seite 999

Beschreibung der Filter und deren Einstellparameter siehe [Kapitel 5.46.4, "Filter-Tabelle"](#), auf Seite 649.

### Filter Ch2

Filter für Kanal 2, sofern Filter „Split“ gewählt wurde.

Das Generatorsignal wird im Zeitbereich gefiltert. Es kann eines der im Filterpanel frei definierbaren Filter oder ein Bewertungsfiler gewählt werden. Alle Pegelinstellungen gelten für das ungefilterte Signal.

Fernsteuerbefehl:

[SOURCE:STEREO<n2>:FILTER](#) auf Seite 1000

### Equalizer



Die Wahl des Equalizers kann für beide Kanäle gemeinsam (Track) oder getrennt voneinander (Split) vorgenommen werden.

Fernsteuerbefehl:

[SOURCE:VOLTAGE:EQUALIZE:CHANNELs](#) auf Seite 908

### Equalizer / Equalizer Ch1

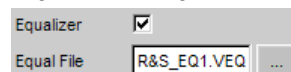

Gemeinsamer Equalizer für Kanal 1 und Kanal 2, sofern Equalizer „Track“ gewählt wurde. Equalizer für Kanal 1, sofern Equalizer „Split“ gewählt wurde.

Das Generatorsignal wird im Frequenzbereich unter Benutzung der in der Einstellzeile Equal File / Equal File Ch1 gewählten Datei entzerrt. Die Tick-Box schaltet diese Funktion ein oder aus. Die Entzerrung ist in beiden Kanälen gleich.

Der Button  öffnet einen Browser, mit dem die Entzerrerrdatei ausgewählt werden kann, siehe auch [Kapitel 5.8, "Equalization"](#), auf Seite 351.



Fernsteuerbefehl:

[SOURCE:VOLTage:EQUalize](#) auf Seite 905

[MMEMory:LOAD:OEQualize](#) auf Seite 902

### Equalizer Ch2

Equalizer für Kanal 2, sofern Equalizer „Split“ gewählt wurde.

Das Generatorsignal wird im Frequenzbereich unter Benutzung der in der Einstellzeile „Equal File CH2“ gewählten Datei entzerrt. Die Tick-Box schaltet diese Funktion ein oder aus. Die Entzerrung ist in beiden Kanälen gleich.

Der Button  öffnet einen Browser, mit dem die Entzerrerdatei ausgewählt werden kann, siehe auch [Kapitel 5.8, "Equalization"](#), auf Seite 351.

Fernsteuerbefehl:

[MMEMory:LOAD:STEReo<n3>:OEQualize](#) auf Seite 907

[SOURCE:VOLTage:STEReo<n3>:EQUalize](#) auf Seite 909

### DC Offset



Dem Generatorsignal wird ein Gleichspannungsoffset überlagert. Dieser verringert die maximal mögliche Wechselfspannung. Die Tick-Box schaltet diese Funktion ein oder aus. Der eingestellte Wert der Offsetspannung wird immer angezeigt.

Fernsteuerbefehl:

[SOURCE:VOLTage:OFFSet<n3>:STATe](#) auf Seite 906

### DC Offset



Die Wahl des DC Offset kann für beide Kanäle gemeinsam (Track) oder getrennt (Split) vorgenommen werden.

Fernsteuerbefehl:

[SOURCE:VOLTage:OFFSet<n3>:CHANnels](#) auf Seite 908

### Offset Ch1

Gemeinsamer DC Offset für Kanal 1 und Kanal 2, sofern DC Offset „Track“ gewählt wurde. DC Offset für Kanal 1, sofern DC Offset „Split“ gewählt wurde.

Fernsteuerbefehl:

[SOURCE:VOLTage:OFFSet<n3>](#) auf Seite 905

### Offset Ch2

DC Offset für Kanal 2, sofern DC Offset „Split“ gewählt wurde.

Fernsteuerbefehl:

[SOURCE:VOLTage:OFFSet<n3>:STATe](#) auf Seite 906

### 5.6.3 Multisine

Der Generator erzeugt ein Mehrtonsignal mit bis zu 32 Sinustönen. Für jeden Ton sind Pegel, Frequenz und Phase frei wählbar. Es kann aber auch die Phase so optimiert werden, dass das Verhältnis von Spitzenwert zu Effektivwert minimal wird, was bei rauschähnlichen Signalen oft erwünscht ist. Die Kopplung des Frequenzrasters des Multisinus an die Auflösung der FFT ermöglicht durch den Verzicht auf eine Fensterung eine extrem schnelle Frequenzgangmessung.

#### Function

Wählt das Mehrtonsignal aus.

Fernsteuerbefehl:

[SOURCE:FUNCTION](#) auf Seite 903 [MULTisine](#)

#### Spacing

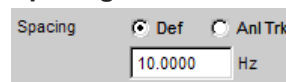

Stellt das Frequenzraster ein. Die Frequenz jeder Sinuslinie ist ein ganzzahliges Vielfaches dieses Frequenzrasters.

„Def“ Das Frequenzraster kann beliebig definiert werden.  
Minimalwert: Abtastrate/262144

„Anl Trk“ Das Frequenzraster wird aus der im Analyzer eingestellten FFT übernommen. Dieser Wert hängt ab von der Abtastrate und der Größe der FFT. Diese Auswahl ist nur möglich, wenn im Analyzer eine FFT oder Post-FFT gewählt ist.  
Die Einstellzeile für die Werteingabe ist dann ausgeblendet.

Fernsteuerbefehl:

[SOURCE:RANDOM:SPACING:MODE](#) auf Seite 910

[SOURCE:RANDOM:SPACING:FREQUENCY](#) auf Seite 910

#### Voltage Mode

Wählt den Eingabemodus für die Spannungen der einzelnen Sinustöne.

„Equal“ Alle Sinuslinien haben die gleiche Amplitude. Sie wird in der Einstellzeile Volt No1 eingegeben.

„Define“ Für jede Sinuslinie kann eine eigene Amplitude definiert werden.

Fernsteuerbefehl:

[SOURCE:FUNCTION:MODE](#) auf Seite 909

#### Crest Factor

Das Verhältnis von Spitzenwert zu Effektivwert (Scheitelfaktor) des Signals kann mit der Phase der einzelnen Sinuslinien beeinflusst werden.

„Optimized“ Das Verhältnis von Spitzenwert zu Effektivwert des Signals wird minimiert.

„Define Phase“ Die Startphase jeder einzelnen Sinuslinie kann definiert werden.

Fernsteuerbefehl:

`SOURce:VOLTage:CREStfactor:MODE` auf Seite 910

### No of Sine

Stellt die Anzahl der Sinustöne des Multisinussignals ein.

Fernsteuerbefehl:

`SOURce:MULTisine:COUNT` auf Seite 909

### Freq No i

Stellt die Frequenz des Sinus No i des Multisinussignals ein.

Aufgrund der internen Programmierung können mehrere Sinusschwingungen gleicher Frequenz nicht unterschiedliche Phasenbezüge haben. Die Phase des ersten Sinus wird eingestellt, die Phasenangabe der anderen wird ignoriert und unbedienbar dargestellt.

Fernsteuerbefehl:

`SOURce:FREQuency<n2>` auf Seite 902

### Phase No i

Stellt die Startphase des Sinus No i des Multisinussignals ein. Diese Einstellzeile erscheint nur, wenn bei Crest Factor der Mode Define Phase gewählt ist.

Aufgrund der internen Programmierung können mehrere Sinusschwingungen gleicher Frequenz nicht unterschiedliche Phasenbezüge haben. Die Phase des ersten Sinus wird eingestellt, die Phasenangabe der anderen wird ignoriert und unbedienbar dargestellt.

Fernsteuerbefehl:

`SOURce:PHASe<n2>` auf Seite 907

### Volt No i

Stellt die Spannung des Sinus No i des Multisinussignals ein. Der Maximalwert hängt vom eingestellten DC-Offset ab. Im Analoggenerator hängt die maximale Gesamtspannung zusätzlich von den Einstellungen "Output Type " auf Seite 248 und "Max Voltage " auf Seite 251 im Generator Config Panel ab.

Fernsteuerbefehl:

`SOURce:VOLTage<n2>` auf Seite 904

### Total Gain

Stellt einen Verstärkungsfaktor ein, mit dem der Gesamtpegel des Multisinussignals variiert werden kann. Der Maximalwert hängt vom eingestellten DC-Offset ab. Im Analoggenerator hängt die maximale Gesamtspannung zusätzlich von den Einstellungen "Output Type " auf Seite 248 und "Max Voltage " auf Seite 251 im Generator Config Panel ab.

Fernsteuerbefehl:

`SOURce:VOLTage:TOTal:GAIN` auf Seite 911

### Total Peak

Zeigt den Spitzenwert des Multisinussignals an.

Fernsteuerbefehl:

[SOURCE:VOLTage:TOTal](#) auf Seite 910

### Total RMS

Zeigt den Effektivwert des Multisinussignals an (nur im Analoggenerator).

Fernsteuerbefehl:

[SOURCE:VOLTage:RMS](#) auf Seite 910

### Amplitude Variation

Die Amplitude des Signals kann mit wählbarer Frequenz sinusförmig oder pulsförmig (Burst) variiert werden (siehe [Kapitel 5.7, "Amplitudenvariation"](#), auf Seite 350).

### Filter

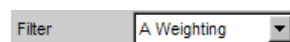

Das Generatorsignal wird im Zeitbereich gefiltert. Es kann eines der im Filterpanel frei definierbaren Filter oder ein Bewertungsfiter gewählt werden. Alle Pegelinstellungen gelten für das ungefilterte Signal.

Fernsteuerbefehl:

[SOURCE:FILTer](#) auf Seite 999

Beschreibung der Filter und deren Einstellparameter siehe [Kapitel 5.46.4, "Filter-Tabelle"](#), auf Seite 649.

### Equalizer

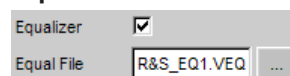

Das Generatorsignal wird im Frequenzbereich unter Benutzung der in der Einstellzeile Equal File gewählten Datei entzerrt, siehe [Kapitel 5.8, "Equalization"](#), auf Seite 351.

### DC Offset



Dem Generatorsignal wird ein Gleichspannungsoffset überlagert. Dieser verringert die maximal mögliche Wechselspannung. Die Tick-Box schaltet diese Funktion ein oder aus. Der eingestellte Wert der Offsetspannung wird immer angezeigt.

Fernsteuerbefehl:

[SOURCE:VOLTage:OFFSet<n3>:STATe](#) auf Seite 906

[SOURCE:VOLTage:OFFSet<n3>](#) auf Seite 905

## 5.6.4 Sine Burst

Der Generator erzeugt ein Sinussignal, dessen Amplitude periodisch zwischen hohem Pegel (Voltage) während der Burstdauer (On Time) und niedrigem Pegel (Low Level) während der Burstpause wechselt. Mit Interval wird die Wiederholrate des Bursts eingestellt. Dabei gilt immer  $\text{Burstpause} = \text{Burstperiode (Interval)} - \text{Burstdauer (On Time)}$ . Low Level kann als fester Wert oder als Verhältnis zum Burstpegel eingestellt werden.

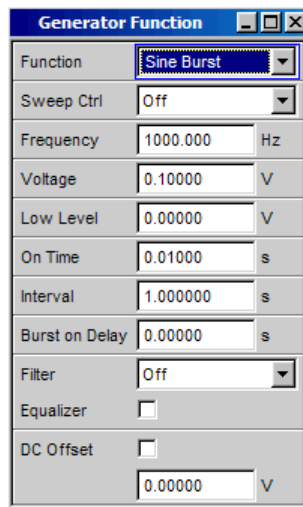

Der Burst startet (nach Änderung von Generatoreinstellungen oder Start einer Messung) mit der positiven Sinushalbwelle der Burstdauer (On Time). Mit dem Parameter Burst On Delay kann eine definierte Verzögerungszeit eingestellt werden.

### Function

Wählt das Burst-Sinussignal aus.

Fernsteuerbefehl:

[SOURCE:FUNCTION](#) auf Seite 903 BURSt

### Sweep Ctrl

Aktivieren des Sweepsystems. Frequenz, Pegel, Ontime und Intervall des Burstsignals können innerhalb eines wählbaren Bereichs von Start- zu Stoppwert variiert werden. Mit einem dieser Parameter als X-Achse sind die Messwerte im Grafikfenster Sweep Graph als Kurve darstellbar.

Die einzelnen Sweep-Punkte errechnen sich linear oder logarithmisch zwischen Start- und Stop-Werten oder werden aus einer Datei gelesen.

Die Weiterschaltung der einzelnen Sweep-Punkte erfolgt automatisch in einem definierten Zeitraster oder auf die Messzeit des Analyzers synchronisiert. Alle Einstellparameter des Sweepsystems sind im [Kapitel 5.10, "Sweeps"](#), auf Seite 358 detailliert beschrieben.

### Frequency

Stellt die Frequenz des Sinus ein. Der Wertebereich hängt ab von der im Generator Config Panel eingestellten analogen Bandbreite oder der digitalen Taktrate.

Fernsteuerbefehl:

[SOURCE:FREQUENCY<n2>](#) auf Seite 902

### Voltage

Stellt den Pegel des Sinus während der Burstdauer ein. Der Maximalwert hängt vom eingestellten DC-Offset ab. Im Analoggenerator hängt die maximale Gesamtspannung zusätzlich von den Einstellungen Output Type und Max Voltage im Generator Config Panel ab.

Fernsteuerbefehl:

`SOURce:VOLTage<n2>` auf Seite 904

### Low Level

Stellt den Pegel des Sinus während der Burstpause ein. Low Level kann nicht größer als Voltage sein, bei Verkleinern (auch während eines Sweeps) von Voltage wird Low Level ggf mitgezogen. Low Level kann auch als festes Verhältnis zu Voltage eingestellt werden, hierfür stehen die Einheiten %on, dBon und (nur im Analoggenerator) V/on zur Verfügung.

Fernsteuerbefehl:

`SOURce:VOLTage:LOWLevel` auf Seite 912

### On Time

Stellt die Burstdauer ein. Eingabe als feste Zeit oder als Anzahl von Perioden (cycles) der Sinusfrequenz.

On Time ist immer kleiner als Interval, bei Vergrößern wird Interval ggf. mitgezogen.

Minimalwert: 1 Sample

Maximalwert: 60 s – 1 Sample

Fernsteuerbefehl:

`SOURce:ONTime` auf Seite 911

### Interval

Stellt die Wiederholrate des Burstsignals ein. Eingabe als feste Zeit oder als Anzahl von Perioden (cycles) der Sinusfrequenz. Interval ist immer größer oder gleich On Time.

Minimalwert: On Time

Maximalwert: 60 min

Fernsteuerbefehl:

`SOURce:INTERval` auf Seite 911

### Burst on Delay

Stellt die Verzögerungszeit ein, die der Generator abwartet, ehe er (nach Änderung von Generatoreinstellungen oder Start einer Messung) den Burst mit dem hohen Pegel (Voltage) startet. Während dieser Zeit wird das Signal mit dem niedrigen Pegel (Low Level) ausgegeben.

Wertebereich 0 bis 60 s.

Fernsteuerbefehl:

`SOURce:ONTime:DELay` auf Seite 911

### Filter

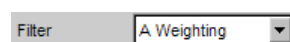

Das Generatorsignal wird im Zeitbereich gefiltert. Es kann eines der im Filterpanel frei definierbaren Filter oder ein Bewertungsfiler gewählt werden. Alle Pegelinstellungen gelten für das ungefilterte Signal.

Fernsteuerbefehl:

[SOURCE:FILTER](#) auf Seite 999

Beschreibung der Filter und deren Einstellparameter siehe [Kapitel 5.46.4, "Filter-Tabelle"](#), auf Seite 649.

### Equalizer

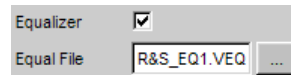

Das Generatorsignal wird im Frequenzbereich unter Benutzung der in der Einstellzeile Equal File gewählten Datei entzerrt. Die Tick-Box schaltet diese Funktion ein oder aus.

Der Button  öffnet einen Browser, mit dem die Entzerrdatei ausgewählt werden kann, siehe auch [Kapitel 5.8, "Equalization"](#), auf Seite 351.

Fernsteuerbefehl:

[SOURCE:VOLTage:EQualize](#) auf Seite 905

[MMEMory:LOAD:OEQualize](#) auf Seite 902

### DC Offset



Dem Generatorsignal wird ein Gleichspannungsoffset überlagert. Dieser verringert die maximal mögliche Wechsellspannung. Die Tick-Box schaltet diese Funktion ein oder aus. Der eingestellte Wert der Offsetspannung wird immer angezeigt.

Fernsteuerbefehl:

[SOURCE:VOLTage:OFFSet<n3>:STATe](#) auf Seite 906

[SOURCE:VOLTage:OFFSet<n3>](#) auf Seite 905

## 5.6.5 Sine<sup>2</sup> Burst

Der Generator erzeugt ein Sinus<sup>2</sup>-Signal, dessen Amplitude periodisch ein- (während der Burstdauer On Time) und ausgeschaltet wird. Durch Eingabe einer negativen Spannung kann der Puls invertiert werden.

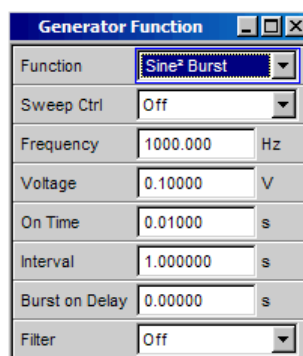

Mit Interval wird die Wiederholrate des Bursts eingestellt. Dabei gilt immer Burstpause = Burstperiode (Interval) – Burstdauer (On Time).

Der Burst startet nach Änderung von Generatoreinstellungen oder Start einer Messung. Mit dem Parameter Burst On Delay kann eine definierte Verzögerungszeit eingestellt werden.

#### Function

Wählt das Sinus<sup>2</sup>-Signal aus.

Fernsteuerbefehl:

`SOURce:FUNctIon` auf Seite 903 `S2Pulse`

#### Sweep Ctrl

Aktivieren des Sweepsystems. Frequenz, Pegel, Overtime und Intervall des Burstsignals können innerhalb eines wählbaren Bereichs von Start- zu Stoppwert variiert werden. Mit einem dieser Parameter als X-Achse sind die Messwerte im Grafikfenster Sweep Graph als Kurve darstellbar.

Sweep-Punkte: Linear oder logarithmisch zwischen Start und Stop oder aus Datei gelesen.

Weiterschaltung: Automatisch in einem definierten Zeitraster oder auf die Messzeit des Analyzers synchronisiert. Alle Einstellparameter des Sweepsystems sind im [Kapitel 5.10, "Sweeps"](#), auf Seite 358 detailliert beschrieben.

Fernsteuerbefehl:

`SOURce:SWEep:CONTRol` auf Seite 923

#### Frequency

Stellt die Frequenz des Sinus ein. Der Wertebereich hängt ab von der im Generator Config Panel eingestellten analogen Bandbreite oder der digitalen Taktrate.

Fernsteuerbefehl:

`SOURce:FREQuency<n2>` auf Seite 902

#### Voltage

Stellt den Pegel des Sinus während der Burstdauer ein. Durch Eingabe einer negativen Spannung wird der Puls invertiert, die Umrechnung in logarithmische Einheiten ist dann nicht möglich. Im Analoggenerator hängt die maximale Gesamtspannung von den Einstellungen "[Output Type](#)" auf Seite 248 und "[Max Voltage](#)" auf Seite 251 im Generator Config Panel ab.

Fernsteuerbefehl:

`SOURce:VOLTage<n2>` auf Seite 904

#### On Time

Stellt die Burstdauer ein. Eingabe als feste Zeit oder als Anzahl von Perioden (cycles) der Sinusfrequenz. On Time ist immer kleiner als Interval, bei Vergrößern wird Interval ggf mitgezogen.

Minimalwert: 1 Sample

Maximalwert: 60 s – 1 Sample

Fernsteuerbefehl:

`SOURce:ONTIme` auf Seite 911



### Interval

Stellt die Wiederholrate des Burstsignals ein. Eingabe als feste Zeit oder als Anzahl von Perioden (cycles) der Sinusfrequenz. Interval ist immer größer oder gleich On Time.

Minimalwert: On Time

Maximalwert: 60 min

Fernsteuerbefehl:

[SOURce:INTerval](#) auf Seite 911

### Burst on Delay

Stellt die Verzögerungszeit ein, die der Generator abwartet, ehe er (nach Änderung von Generatoreinstellungen oder Start einer Messung) den Burst startet. Während dieser Zeit ist die Signalspannung 0 V (bzw 0 FS im Digitalbereich).

Wertebereich 0 bis 60 s.

Fernsteuerbefehl:

[SOURce:ONTime:DELay](#) auf Seite 911

### Filter

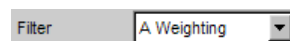

Das Generatorsignal wird im Zeitbereich gefiltert. Es kann eines der im Filterpanel frei definierbaren Filter oder ein BewertungsfILTER gewählt werden. Alle Pegelinstellungen gelten für das ungefilterte Signal.

Fernsteuerbefehl:

[SOURce:FILTer](#) auf Seite 999

Beschreibung der Filter und deren Einstellparameter siehe [Kapitel 5.46.4, "Filter-Tabelle"](#), auf Seite 649.

## 5.6.6 Mod Dist

Der Generator erzeugt ein Testsignal für die Intermodulationsmessung in Anlehnung an SMPTE und die Modulationsfaktor-Analyse nach IEC 268-3.

Das Signal besteht aus zwei Sinusschwingungen: ein niederfrequentes Störsignal und ein höherfrequentes Nutzsinal. Der Pegel des Störsignals ist 1 bis 10mal so groß wie der des Nutzsignals.

Die Frequenz des Störsignals liegt nach IEC 268-3 zwischen 0,5 und 1,5 Oktaven oberhalb der unteren Grenzfrequenz des Messobjekts (60 Hz nach SMPTE).

Die Frequenz des Nutzsignals liegt nach IEC 268-3 zwischen 0,5 und 1,5 Oktaven unterhalb der oberen Grenzfrequenz des Messobjekts (7 kHz nach SMPTE).

Das Frequenzverhältnis Nutzsinal:Störsignal soll größer 8 sein.

Das Pegelverhältnis Störsignal:Nutzsinal ist nach SMPTE 4:1, nach IEC 268-3 ist auch 10:1 möglich.

Panel des Digitalgenerators für Function Mod Dist

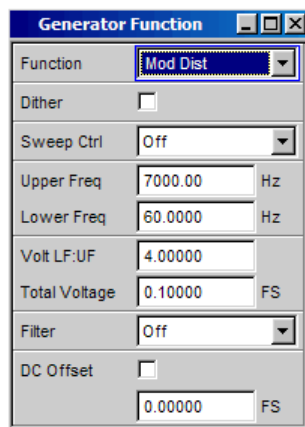

### Function

Wählt das MOD DIST-Testsignal aus.

Fernsteuerbefehl:

[SOURCE:FUNCTION](#) auf Seite 903 MDIST

### Dither

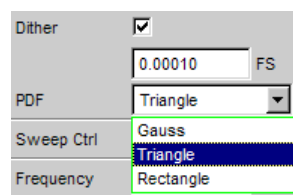

Im Digitalgenerator kann dem Signal ein Rauschanteil mit einstellbarer Amplitude überlagert werden. Die Tick-Box schaltet diese Funktion ein oder aus. In der Einstellzeile PDF kann die Verteilungsfunktion der Amplitude ausgewählt werden.

Im Analoggenerator erscheinen die Einstellzeilen für Dither und PDF nicht.

Fernsteuerbefehl:

[SOURCE:SINusoid:DITHer:STATe](#) auf Seite 904

[SOURCE:SINusoid:DITHer](#) auf Seite 904

[SOURCE:RANDom:PDF](#) auf Seite 904

### Sweep Ctrl

Aktivieren des Sweepsystems. Die Frequenz des Nutzsignals (Upper Freq) oder der Gesamtpegel (Total Voltage) des Signals können innerhalb eines wählbaren Bereichs von Start- zu Stoppwert variiert werden. Mit Frequenz oder Pegel als X-Achse sind die Messwerte im Grafikfenster Sweep Graph als Kurve darstellbar.

Sweep-Punkte: Linear oder logarithmisch zwischen Start und Stop oder aus Datei gelesen.

Weiterschaltung: Automatisch in einem definierten Zeitraster oder auf die Messzeit des Analyzers synchronisiert. Alle Einstellparameter des Sweepsystems sind im [Kapitel 5.10, "Sweeps"](#), auf Seite 358 detailliert beschrieben.

Fernsteuerbefehl:

[SOURCE:SWEep:CONTrol](#) auf Seite 923

**Upper Freq**

Stellt die Frequenz des höherfrequenten Nutzsignals ein

Fernsteuerbefehl:

`SOURce:FREQuency<n2>` auf Seite 902

**Lower Freq**

Stellt die Frequenz des niederfrequenten Störsignals ein

Fernsteuerbefehl:

`SOURce:FREQuency<n2>` auf Seite 902

**Volt LF:UF**

Stellt das Pegelverhältnis Störsignal:Nutzsignal als dimensionslose Zahl ein

Fernsteuerbefehl:

`SOURce:VOLTage:RATio` auf Seite 908

**Total Voltage**

Stellt den Pegel des gesamten Signals ein. Der maximale Effektivwert ist abhängig vom Pegelverhältnis. Der Maximalwert hängt vom eingestellten DC-Offset ab. Im Analoggenerator hängt die maximale Gesamtspannung zusätzlich von den Einstellungen Output Type und Max Voltage im Generator Config Panel ab.

Fernsteuerbefehl:

`SOURce:VOLTage:TOTal` auf Seite 910

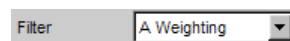
**Filter**

Das Generatorsignal wird im Zeitbereich gefiltert. Es kann eines der im Filterpanel frei definierbaren Filter oder ein Bewertungsfiter gewählt werden. Alle Pegelinstellungen gelten für das ungefilterte Signal.

Fernsteuerbefehl:

`SOURce:FILTer` auf Seite 999

Beschreibung der Filter und deren Einstellparameter siehe [Kapitel 5.46.4, "Filter-Tabelle"](#), auf Seite 649.

**DC Offset**

Dem Generatorsignal wird ein Gleichspannungsoffset überlagert. Dieser verringert die maximal mögliche Wechselspannung. Die Tick-Box schaltet diese Funktion ein oder aus. Der eingestellte Wert der Offsetspannung wird immer angezeigt.

Fernsteuerbefehl:

`SOURce:VOLTage:OFFSet<n3>:STATe` auf Seite 906

`SOURce:VOLTage:OFFSet<n3>` auf Seite 905

### 5.6.7 DFD

Der Generator erzeugt ein Testsignal für die Intermodulationsmessung nach dem Differenzton-Verfahren gemäß IEC 118 oder 268.

Das Signal besteht aus zwei dicht beieinanderliegenden Sinusschwingungen gleicher Amplitude.

Panel des Digitalgenerators für Function DFD

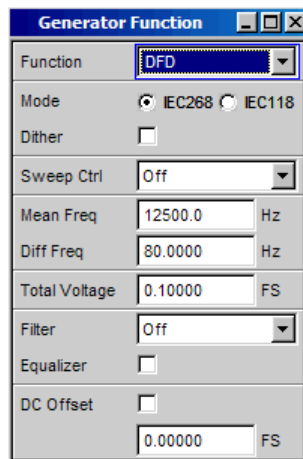

#### Function

Wählt das DFD-Testsignal aus.

Fernsteuerbefehl:

[SOURCE:FUNCTION](#) auf Seite 903 DFD

#### Mode

Wählt den Eingabemodus für die Frequenzen beider Signale

„IEC 268“ Eingabe von Mittenfrequenz (Mean Freq) und Differenzfrequenz (Diff Freq). Wird ein Frequenzsweep (für die X- oder Z-Achse) gewählt, dann wird die Mittenfrequenz gesweept.

„IEC 118“ Eingabe von oberer Frequenz (Upper Freq) und Differenzfrequenz (Diff Freq). Wird ein Frequenzsweep (für die X- oder Z-Achse) gewählt, dann wird die Upper Freq gesweept.

Fernsteuerbefehl:

[SOURCE:FUNCTION:MODE](#) auf Seite 909

#### Dither

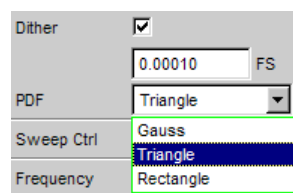

Im Digitalgenerator kann dem Signal ein Rauschanteil mit einstellbarer Amplitude überlagert werden. Die Tick-Box schaltet diese Funktion ein oder aus. In der Einstellzeile PDF kann die Verteilungsfunktion der Amplitude ausgewählt werden.

Im Analoggenerator erscheinen die Einstellzeilen für Dither und PDF nicht.

Fernsteuerbefehl:

[SOURCE:SINusoid:DITHer:STATe](#) auf Seite 904

[SOURCE:SINusoid:DITHer](#) auf Seite 904

[SOURCE:RANDom:PDF](#) auf Seite 904

### Sweep Ctrl

Aktivieren des Sweepsystems. Die Mittenfrequenz (im Mode IEC 118) bzw. die obere Frequenz (im Mode IEC 268) oder der Gesamtpegel (Total Voltage) des Signals können innerhalb eines wählbaren Bereichs von Start- zu Stoppwert variiert werden. Mit Frequenz oder Pegel als X-Achse sind die Messwerte im Grafikfenster Sweep Graph als Kurve darstellbar.

Sweep-Punkte: Linear oder logarithmisch zwischen Start und Stop oder aus Datei gelesen.

Weiterschaltung: Automatisch in einem definierten Zeitraster oder auf die Messzeit des Analyzers synchronisiert. Alle Einstellparameter des Sweepsystems sind im [Kapitel 5.10, "Sweeps"](#), auf Seite 358 detailliert beschrieben.

Fernsteuerbefehl:

[SOURCE:SWEep:CONTrol](#) auf Seite 923

### Mean Freq

Stellt die Mittenfrequenz ein (im Mode IEC 268)

Fernsteuerbefehl:

[SOURCE:FREQuency:MEAN](#) auf Seite 913

### Upper Freq

Stellt die obere Frequenz ein (im Mode IEC 118)

Fernsteuerbefehl:

[SOURCE:FREQuency<n2>](#) auf Seite 902

### Diff Freq

Stellt den Frequenzabstand der beiden Sinusschwingungen ein

Fernsteuerbefehl:

[SOURCE:FREQuency:DIFFerence](#) auf Seite 913

### Total Voltage

Stellt den Pegel des gesamten Signals ein. Der Maximalwert hängt vom eingestellten DC-Offset ab. Im Analoggenerator hängt die maximale Gesamtspannung zusätzlich von den Einstellungen "[Output Type](#)" auf Seite 248 und "[Max Voltage](#)" auf Seite 251 im Generator Config Panel ab.

Fernsteuerbefehl:

[SOURCE:VOLTage:TOTal](#) auf Seite 910

### Filter

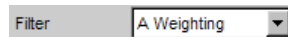

Das Generatorsignal wird im Zeitbereich gefiltert. Es kann eines der im Filterpanel frei definierbaren Filter oder ein Bewertungsfiter gewählt werden. Alle Pegelinstellungen gelten für das ungefilterte Signal.

Fernsteuerbefehl:

[SOURce:FiLTeR](#) auf Seite 999

Beschreibung der Filter und deren Einstellparameter siehe [Kapitel 5.46.4, "Filter-Tabelle"](#), auf Seite 649.

### Equalizer

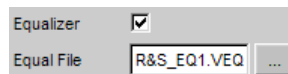

Das Generatorsignal wird im Frequenzbereich unter Benutzung der in der Einstellzeile Equal File gewählten Datei entzerrt. Die Tick-Box schaltet diese Funktion ein oder aus.

Der Button  öffnet einen Browser, mit dem die Entzerrdatei ausgewählt werden kann, siehe auch [Kapitel 5.8, "Equalization"](#), auf Seite 351.

Fernsteuerbefehl:

[SOURce:VOLTage:EQUalize](#) auf Seite 905

[MMEMory:LOAD:OEQUalize](#) auf Seite 902

### DC Offset



Dem Generatorsignal wird ein Gleichspannungsoffset überlagert. Dieser verringert die maximal mögliche Wechselspannung. Die Tick-Box schaltet diese Funktion ein oder aus. Der eingestellte Wert der Offsetspannung wird immer angezeigt.

Fernsteuerbefehl:

[SOURce:VOLTage:OFFSet<n3>:STATe](#) auf Seite 906

[SOURce:VOLTage:OFFSet<n3>](#) auf Seite 905

## 5.6.8 DIM

Der Generator erzeugt ein Testsignal für die Messung der Dynamischen Intermodulationsverzerrungen nach IEC 268-3. Für die Erzeugung dieses Signals im Analogbereich wird die Option R&S UPV-B3 benötigt.

Ein höherfrequenter Sinus ist einem niederfrequenten Rechteck überlagert. Das Rechteck ist mit einem Filter erster Ordnung bandbegrenzt. Das Rechteck hat die 4-fache Amplitude des Sinussignals.

Panel des Generators für Function DIM:

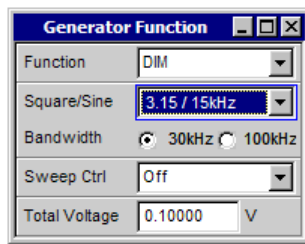

### Function

Wählt das DIM-Testssignal aus.

Fernsteuerbefehl:

[SOURce:FUNctIon](#) auf Seite 903 DIM

### Square Sine

Wählt das Verhältnis der Frequenzen von Rechteck und Sinus.

„2.96/14“ Rechtecksignal 2,96 kHz, Sinussignal 14,0 kHz

„3.15/15“ Rechtecksignal 3,15 kHz, Sinussignal 15,0 kHz

„2.96/8“ Rechtecksignal 2,96 kHz, Sinussignal 8,0 kHz

Fernsteuerbefehl:

[SOURce:DIM](#) auf Seite 913

### Bandwidth

Wählt die Bandbreite (3 dB) des Filters erster Ordnung zur Bandbegrenzung des Rechtecks

„30 kHz“ Bandbegrenzung auf 30 kHz

„100 kHz“ Bandbegrenzung auf 100 kHz

Fernsteuerbefehl:

[SOURce:BANDwidth](#) auf Seite 913

### Sweep Ctrl

Aktivieren des Sweepsystems. Der Gesamtpegel (Total Voltage) des Signals kann innerhalb eines wählbaren Bereichs von Start- zu Stoppwert variiert werden. Mit dem Pegel als X-Achse sind die Messwerte im Grafikfenster Sweep Graph als Kurve darstellbar.

Sweep-Punkte: Linear oder logarithmisch zwischen Start und Stop oder aus Datei gelesen.

Weiterschaltung: Automatisch in einem definierten Zeitraster oder auf die Messzeit des Analyzers synchronisiert. Alle Einstellparameter des Sweepsystems sind im [Kapitel 5.10, "Sweeps"](#), auf Seite 358 detailliert beschrieben.

Fernsteuerbefehl:

[SOURce:SWEep:CONTrol](#) auf Seite 923

### Total Voltage

Stellt den Pegel des gesamten Signals ein. Der Maximalwert hängt von den Einstellungen ["Output Type"](#) auf Seite 248 und ["Max Voltage"](#) auf Seite 251 im Generator Config Panel ab.

Fernsteuerbefehl:

[SOURce:VOLTage:TOTal](#) auf Seite 910

### 5.6.9 Random

Der Generator erzeugt ein Rauschsignal, dessen Eigenschaften entweder im Zeit- oder im Frequenzbereich festgelegt werden können.

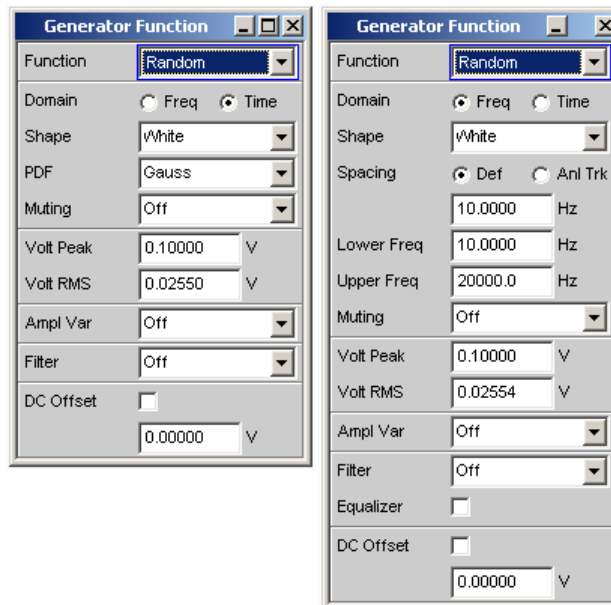

Mehrere Tausend äquidistante Sinuslinien in einem wählbaren Frequenzbereich

#### Spezialanwendung:

Wenn das Frequenzraster der hier erzeugten Sinuslinien genau dem Analyseraster der FFT entspricht, dann ist in der FFT eine Analyse ohne leakage möglich. Es ist also mit dem Rechteckfenster eine Trennschärfe von einer Linie zu erreichen. Mit einer solchen Anordnung aus Generator und Analysator lassen sich Frequenzgänge von Testobjekten in einem Schuss exakt und scharf ermitteln.

#### Function

Wählt das Rauschsignal aus.

Fernsteuerbefehl:

[SOURce:FUNctIon](#) auf Seite 903 `RANDOm`

#### Domain

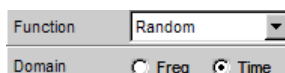

Hier wird ausgewählt, ob die Eigenschaften des Rauschsignals im Frequenz- oder im Zeitbereich definiert werden.



„Freq“

Zur Erzeugung des Ausgangssignals werden in einem definierten Frequenzraster Sinuslinien mit einstellbarer Amplitude erzeugt und einander überlagert. Je nach Trennschärfe des Analysators wird das Ausgangssignal nicht als Folge von Einzellinien, sondern als Rauschsignal mit kontinuierlichem Pegel über der Frequenz dargestellt. Mit dem frequenzdefinierten Rauschen lassen sich mehrere Tausend Einzeltöne beliebiger Amplitude (Multiton) generieren.

Panel für die Definition des Rauschsignals im Frequenzbereich.

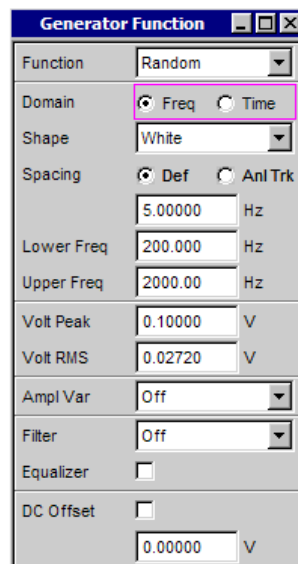

**Hinweis:** Die im Frequenzbereich erzeugten Rauschsignale weisen eine hörbare Periodizität auf, die aber messtechnisch keinen Nachteil darstellt. Eine Reduzierung der Periodizität kann erzielt werden durch verfeinerte Frequenzauflösung und der damit verbundenen längeren Periodendauer. Im "User"-Verzeichnis stehen dazu ARB-Files mit der Bezeichnung "pseudoRandomxxxk.arb" zur Verfügung, wobei xxx die FFT-Size in k bezeichnet, die – bei identischer Abtastfrequenz von Generator und Analysator – das gleiche Frequenzraster bedingt.

„Time“

Die Rauschsignalerzeugung in dieser Betriebsart erfolgt mit ineinander verschachtelten Zufallsfunktionen, die auf gleichverteiltes Rauschen optimiert wurden.

Panel für die Definition des Rauschsignals im Zeitbereich.

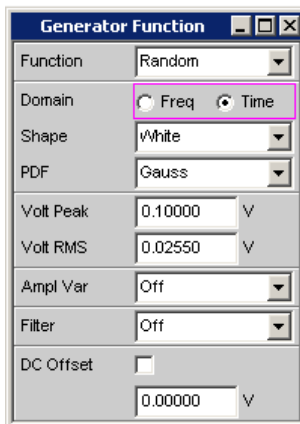

Fernsteuerbefehl:

`SOURCE:RANDOM:DOMAIN` auf Seite 914

## Shape

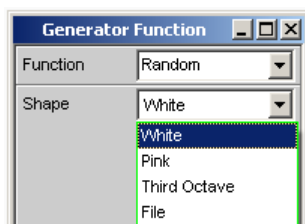

Definiert die Amplitudenverteilung des Signalspektrums innerhalb eines wählbaren Frequenzbereichs.

„White“

Zeitbereich:

Es wird ein unkorreliertes Weißes Rauschen ohne Periodizität erzeugt.

Frequenzbereich:

Es wird ein unkorreliertes Weißes Rauschen ohne Periodizität erzeugt.

- „Pink“                      Zeitbereich:  
Zur Erzeugung von breitbandigem, periodizitätsfreiem Rosa Rauschen stehen für die Festfrequenzen zwischen 11.025 kHz und 192 kHz (und somit auch für alle einstellbaren Generator-Bandbreiten) im "User"-Verzeichnis WAV-Files zur Verfügung. Sie können mit der Generatorfunktion "Play" abgespielt werden und tragen die Bezeichnung `Pink_Noise_xxxxx.WAV`, wobei `xxxxx` die Abtast-rate in Hz bezeichnet.
- Frequenzbereich:  
Rosa Rauschen. Die Amplitude der Sinuslinien zwischen unterer und oberer Frequenzgrenze ist proportional zu der Funktion  $\frac{1}{\sqrt{f}}$ , nimmt also mit 3 dB pro Oktave ab. Bei Messung mit einem Terzanalyzer ergibt sich ein ebenes Frequenzspektrum.
- „Third Octave“            Nur Frequenzbereich:  
Rosa Rauschen mit einer Bandbreite von einer Terz. Die Mittenfrequenz ist einstellbar.
- „File“                        Nur Frequenzbereich:  
Die Amplitudenverteilung wird von der Datei gelesen, die in der nächsten Einstellzeile Shape File angezeigt wird.

Fernsteuerbefehl:

`SOURce:RANDom:SHApe` auf Seite 915

### Shape File

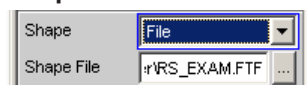

Frequenzbereich, nur bei Auswahl „Shape File“

Datei, in der die Amplitudenverteilung enthalten ist

Der Button  öffnet einen Browser, mit dem die Datei ausgewählt werden kann.

„Dateiformat:“

ASCII-Datei mit maximal 8192 Amplitudenwerten, die als Folge von Zahlen (Wertebereich FLOAT) eingetragen sein müssen. Die Datei muss vor den Zahlen eine Zeile mit dem Schlüsselwort `FREQUENCY_FILE` enthalten. Kommentarzeilen beginnen mit `#` und sind überall erlaubt. Groß- und Kleinschreibung wird nicht unterschieden. Die empfohlene und voreingestellte Dateierweiterung ist `.FTF`. Aufgrund des unabdingbaren Schlüsselwortes `FREQUENCY_FILE` sind aber auch beliebige andere Dateierweiterungen zulässig.

Die Amplituden der einzelnen Frequenzlinien müssen beginnend bei 0 Hz als dimensionslose Zahlenwerte eingetragen sein. Die Zahlen geben nur das Amplituden-Verhältnis der Linien zueinander an, nicht die Ausgabeamplitude. Diese wird nach der Phaseoptimierung entsprechend dem in der Einstellzeile "Volt Peak" definierten Wert eingestellt. Da intern das Verhältnis von Spitzenwert zu Effektivwert berechnet wird, ist auch die Eingabe des Effektivwertes möglich.

Das Frequenzraster ergibt sich aus dem im Panel eingestellten Spacing. Alternativ kann es aber auch im File definiert werden. Dazu muss das Schlüsselwort `frequency_spacing` (nicht case sensitiv) angegeben werden, gefolgt von dem Wert in Hz. Ist dieser Wert kleiner als der Minimalwert:  $(\text{Abtaste}/16384)$ , so wird der Minimalwert eingestellt.

Beispiel: `rs_exam.ftf` im Verzeichnis `D:\UPV\User`

Neben diesem Dateiformat kann auch eine Equalization-Datei (Beispiel: `rs_exam.veq` im Verzeichnis `D:\UPV\User`) als Shape file geladen werden. Die Amplituden der einzelnen Frequenzlinien werden entsprechend dem Equalization-Frequenzgang eingestellt. Das Rauschsignal ist auf den, in der Equalization-Datei definierten, Frequenzbereich bandbegrenzt.

Fernsteuerbefehl:

`MMEMoRY:LOAD:...`

## PDF

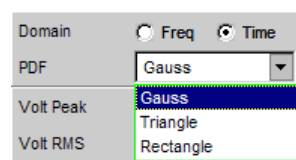

nur Zeitbereich

In der Einstellzeile PDF kann die Verteilungsfunktion der Amplitude ausgewählt werden.

Fernsteuerbefehl:

`SOURce:RANDom:PDF` auf Seite 904

## Muting

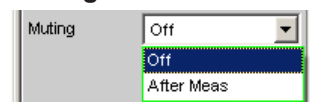

Ermöglicht das optionale Abschalten des Generators, wenn die Messung beendet ist und das Generatorsignal nicht mehr benötigt wird.

„Off“ Das Generatorsignal bleibt unabhängig von der Messung immer eingeschaltet. Diese Einstellung ist notwendig, wenn der Generator ohne den Analysator betrieben wird, oder wenn das Messobjekt eine lange Einschwingzeit benötigt.

„After Meas“ Das Generatorsignal wird abgeschaltet, sobald die (Einzel-) Messung beendet ist. Bei laufender Dauermessung bleibt auch das Generatorsignal dauerhaft an.

Diese Einstellung ist notwendig, wenn die Messfunktion oder das Messobjekt vor Beginn der Messung einen Low-Pegel erfordert. Beim Start der Messung wird das Generatorsignal automatisch eingeschaltet. Da vor dem Messstart kein Signal vorhanden ist, muss eine mögliche Laufzeit des Messobjekts unbedingt als "Start Cond Delay" berücksichtigt werden.

Fernsteuerbefehl:

[SOURce:PLAY:MUTing](#) auf Seite 916

### Spacing

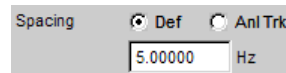

Stellt das Frequenzraster ein. Die Frequenz jeder Sinuslinie ist ein ganzzahliges Vielfaches dieses Frequenzrasters

- „Def“ Das Frequenzraster kann beliebig definiert werden.  
Minimalwert: Abtastrate/16384  
Wurde das Frequenzraster im File definiert, dann ist die Einstellzeile für die Werteingabe ausgegraut und zeigt den Wert an.
- „Anl Trk“ Das Frequenzraster wird aus der im Analyzer eingestellten FFT übernommen. Dieser Wert hängt ab von der Abtastrate und der Größe der FFT. Diese Auswahl ist nur möglich, wenn im Analyzer eine FFT oder Post-FFT gewählt ist.  
Die Einstellzeile für die Werteingabe ist dann ausgegraut und zeigt den Wert an.

**Hinweis:** Das feinste Frequenzraster entspricht einer FFT-Größe von 16 k. Zur Messung mit längeren FFTs – und somit kleinerem Frequenzraster – stehen im "User"-Verzeichnis ARB-Files mit der Bezeichnung "pseudoRandomxxxk.arb" zur Verfügung, wobei xxx die FFT-Größe in k bezeichnet, auf die das Generator-Frequenzraster ausgelegt ist. Voraussetzung ist, dass Generator und Analysator mit gleicher Abtastrate bzw. gleicher analoger Bandbreite betrieben werden.

Fernsteuerbefehl:

[SOURce:RANDom:SPACing:MODE](#) auf Seite 910

[SOURce:RANDom:SPACing:FREQuency](#) auf Seite 910

### Lower Freq

Definiert die untere Frequenzgrenze des Rauschsignals, wenn Shape White oder Pink gewählt ist.

Fernsteuerbefehl:

[SOURce:RANDom:FREQuency:LOWer](#) auf Seite 914

### Upper Freq

Definiert die obere Frequenzgrenze des Rauschsignals, wenn Shape White oder Pink gewählt ist.

Fernsteuerbefehl:

[SOURce:RANDom:FREQuency:UPPer](#) auf Seite 914

### Mean Freq

Bei Terzrauschen wird hiermit die Mittenfrequenz eingestellt.

Fernsteuerbefehl:

[SOURce:FREQuency:MEAN](#) auf Seite 913

**Volt Peak**

Eingabe des Spitzenwertes des Rauschsignals. Der Maximalwert hängt vom eingestellten DC-Offset ab. Im Analoggenerator hängt die maximale Gesamtspannung zusätzlich von den Einstellungen Output Type und Max Voltage im Generator Config Panel ab.

Das Verhältnis von Spitzenwert zu Effektivwert des Signals (Scheitelfaktor) wird minimiert. Ist das Rauschen im Zeitbereich definiert, so bestimmt die gewählte Verteilungsfunktion der Amplitude den Scheitelfaktor.

Fernsteuerbefehl:

[SOURce:VOLTage:TOTal](#) auf Seite 910

**Volt RMS**

Eingabe des Effektivwerts des Rauschsignals (nur im Analoggenerator). Das Verhältnis von Spitzenwert zu Effektivwert des Signals (Scheitelfaktor) wird minimiert. Ist das Rauschen im Zeitbereich definiert, so bestimmt die gewählte Verteilungsfunktion der Amplitude den Scheitelfaktor.

Fernsteuerbefehl:

[SOURce:VOLTage:RMS](#) auf Seite 910

**Amplitude Variation**

Die Amplitude des Signals kann mit wählbarer Frequenz sinusförmig oder pulsförmig (Burst) variiert werden, siehe [Kapitel 5.7, "Amplitudenvariation"](#), auf Seite 350.

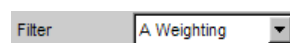
**Filter**

Das Generatorsignal wird im Zeitbereich gefiltert. Es kann eines der im Filterpanel frei definierbaren Filter oder ein Bewertungsfiler gewählt werden. Alle Pegelinstellungen gelten für das ungefilterte Signal.

Fernsteuerbefehl:

[SOURce:FILTer](#) auf Seite 999

Beschreibung der Filter und deren Einstellparameter siehe [Kapitel 5.46.4, "Filter-Tabelle"](#), auf Seite 649.

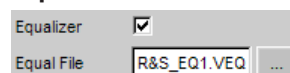
**Equalizer**

Das Generatorsignal wird im Frequenzbereich unter Benutzung der in der Einstellzeile Equal File gewählten Datei entzerrt. Die Tick-Box schaltet diese Funktion ein oder aus.

Wenn Zeitbereichsrauschen (Domain Time) gewählt ist, sind diese Einstellzeilen ausgeblendet.

Der Button  öffnet einen Browser, mit dem die Entzerrdatei ausgewählt werden kann, siehe auch [Kapitel 5.8, "Equalization"](#), auf Seite 351.

Fernsteuerbefehl:

[SOURce:VOLTage:EQUalize](#) auf Seite 905

[MMEMory:LOAD:OEQualize](#) auf Seite 902

**DC Offset**

Dem Generatorsignal wird ein Gleichspannungsoffset überlagert. Dieser verringert die maximal mögliche Wechsellspannung. Die Tick-Box schaltet diese Funktion ein oder aus. Der eingestellte Wert der Offsetspannung wird immer angezeigt.

Fernsteuerbefehl:

[SOURce:VOLTage:OFFSet<n3>:STATe](#) auf Seite 906

[SOURce:VOLTage:OFFSet<n3>](#) auf Seite 905

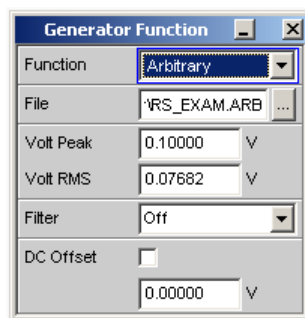
**5.6.10 Arbitrary**

Der Generator erzeugt eine frei definierbare Kurvenform, die als Folge von Samples aus einer Datei ausgelesen wird. Die maximale Länge ist 262144 (256 k) Samples. Die Kurve wird bei der Ausgabe ständig lückenlos wiederholt. Bei Neustart (Taste Start) einer Messung beginnt die Kurve wieder vom Anfang der Datei. Die Ausgabe der einzelnen Samples erfolgt mit der im Generator gewählten Abtastrate.

**Function**

Wählt eine Kurvenform als Signal aus.

Fernsteuerbefehl:

[SOURce:FUNctIon](#) auf Seite 903 ARBitrary

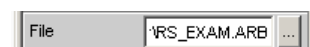
**File**

Datei, aus der die Kurvenform ausgelesen wird.

Der Button  öffnet einen Browser, mit dem die Datei ausgewählt werden kann.

**Dateiformat:**

ASCII-Datei mit maximal 524288 (512 k) Samples. Die einzelnen Samples sind als Folge von Zahlen (Wertebereich -1.0 bis +1.0) eingetragen. Die Datei muss vor den Zahlen eine Zeile mit dem Schlüsselwort TIMETAB\_FILE enthalten. Kommentarzeilen beginnen mit '#' und sind überall erlaubt. Groß- und Kleinschreibung wird nicht unterschieden. Die empfohlene und voreingestellte Dateierweiterung ist '.ARB'. Aufgrund des unabdingbaren Schlüsselwortes TIMETAB\_FILE sind aber auch beliebige andere Dateierweiterungen zulässig.

Der betragsmäßig größte Zahlenwert (Maximum) wird mit der im Eingabefeld "Volt Peak" eingestellten Spitzenspannung ausgegeben, die anderen Samples werden entsprechend ihrem Verhältnis zum Maximum gepegelt. Da intern aus den Samples das Verhältnis von Spitzenwert zu Effektivwert berechnet wird, ist auch die Eingabe des Effektivwertes möglich.

**Beispiel:** rs\_exam.arb im Verzeichnis D:\UPV\User

Fernsteuerbefehl:

[MMEMory:LOAD:ARBitrary](#) auf Seite 915

### Volt Peak

Eingabe des Spitzenwertes des Arbitrary-Signals. Der Maximalwert hängt vom eingestellten DC-Offset ab. Im Analoggenerator hängt die maximale Gesamtspannung zusätzlich von den Einstellungen "Output Type " auf Seite 248 und "Max Voltage " auf Seite 251 im Generator Config Panel ab. Spitzenwert und Effektivwert sind über den Scheitelfaktor miteinander verkoppelt.

Fernsteuerbefehl:

[SOURce:VOLTage:TOTal](#) auf Seite 910

### Volt RMS

Eingabe des Effektivwertes des Arbitrary-Signals (nur im Analoggenerator). Spitzenwert und Effektivwert sind über den Scheitelfaktor miteinander verkoppelt.

Fernsteuerbefehl:

[SOURce:VOLTage:RMS](#) auf Seite 910

### Amplitude Variation

Die Amplitude des Signals kann mit wählbarer Frequenz sinusförmig oder pulsförmig (Burst) variiert werden, siehe [Kapitel 5.7, "Amplitudenvariation"](#), auf Seite 350.

### Filter

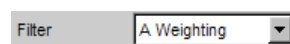

Das Generatorsignal wird im Zeitbereich gefiltert. Es kann eines der im Filterpanel frei definierbaren Filter oder ein Bewertungsfiter gewählt werden. Alle Pegelinstellungen gelten für das ungefilterte Signal.

Fernsteuerbefehl:

[SOURce:FILTer](#) auf Seite 999

Beschreibung der Filter und deren Einstellparameter siehe [Kapitel 5.46.4, "Filter-Tabelle"](#), auf Seite 649.

### DC Offset



Dem Generatorsignal wird ein Gleichspannungsoffset überlagert. Dieser verringert die maximal mögliche Wechselspannung. Die Tick-Box schaltet diese Funktion ein oder aus. Der eingestellte Wert der Offsetspannung wird immer angezeigt.



Fernsteuerbefehl:

`SOURce:VOLTage:OFFSet<n3>:STATe` auf Seite 906

`SOURce:VOLTage:OFFSet<n3>` auf Seite 905

### 5.6.11 Play

Diese Funktion ermöglicht das Abspielen beliebiger WAV-Dateien. Diese können – müssen aber nicht – mit der Messfunktion Record (siehe auch [Kapitel 5.38.6, "Erzeugung von WAV-Dateien für externe Sweeps"](#), auf Seite 618) erzeugt worden sein. Kodierte Audio-Signale werden dabei nicht dekodiert, sondern unverändert dem Messobjekt zugespielt.

Folgende Anwendungsfälle werden mit dieser Generator-Funktion abgedeckt:

- Offline-Analyse von Datenströmen, die mit der Analysator-Funktion Record oder einem anderen geeigneten Aufnahmegerät aufgezeichnet wurden.
- Abspielen vorgegebener Sprach- und Musiksignale für spezielle Messungen im Mobilfunk oder für Hörgeräte.
- Abspielen vorgegebener Testsequenzen, z.B. für externe Sweeps.
- Datenquelle für kodierte Audio-Signale, die von einem angeschlossenen DUT dekodiert werden sollen.

Zur Offline-Analyse wird der Generator nicht mit dem DUT, sondern direkt (wenn möglich intern) mit dem R&S UPV-Analysator verbunden, der dann alle gewünschten Messungen durchführt. Dabei können alle verfügbaren Schnittstellen – vorzugsweise digitale – verwendet werden. Ein ehemals analoges Messsignal kann so z.B. bei der Offline-Analyse verlustfrei über eine der optionalen R&S UPV-Digitalschnittstellen untersucht werden.

Das Starten der Wiedergabe erfolgt unmittelbar nach dem erfolgreichen Laden der WAV-Datei. Jede Änderung einer Generator-Einstellung oder Betätigung von [START] bewirkt den Neustart der Wiedergabe.

Panel des Analoggenerators für Function Play.

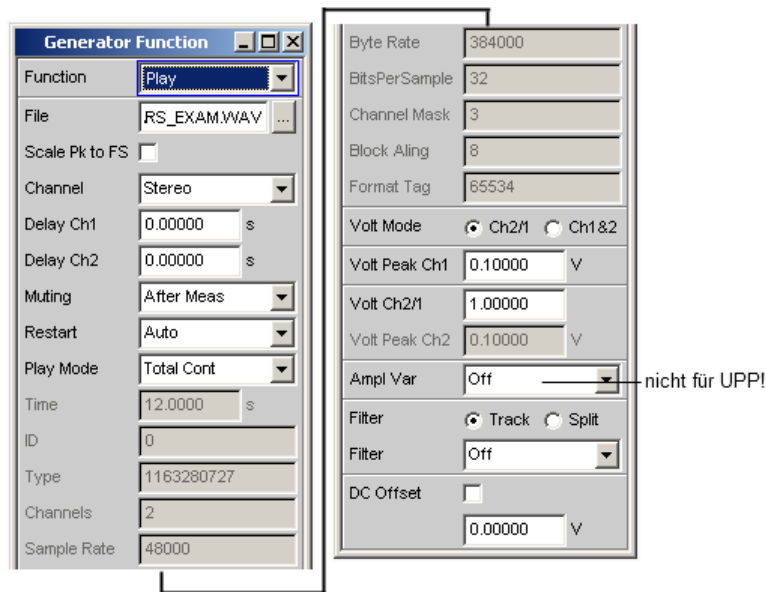

Hier werden auch Informationen des WAV-Headers angezeigt, deren Bedeutungen vom Format (Standard oder Extended) abhängig sind und der WAV-Spezifikation entnommen werden können.

### Function

Wählt das Abspielen von WAV-Dateien aus.

Fernsteuerbefehl:

[SOURce:FUNCTION](#) auf Seite 903 `PLAY`

### File

Eingabe von Laufwerk, Pfad und Dateinamen der WAV-Datei, aus der die Kurvenform ausgelesen wird.



Der Button  öffnet einen Browser, mit dem die WAV-Datei ausgewählt werden kann.

Da die Datei während des Abspielens online gelesen wird, eignen sich nur Datenträger mit hoher Transfer-Rate (z.B. die Daten-Partition der Festplatte oder ein Netzlaufwerk mit mindestens 100 MBits/s). USB-Sticks und –Laufwerke sollten nur für Dateien unter 0.5 MSamples verwendet werden.

Nach Eingabe des Dateinamens werden die Header-Informationen der WAV-Datei im Panel angezeigt und die Wiedergabe gestartet. Dabei wird auch geprüft, ob die eingestellte Abtastrate (bzw. Bandbreite im Analog-Generator) mit der im WAV-File gespeicherten Abtastrate übereinstimmt. Ggf. erfolgt eine Warnung; verwendet wird aber immer die im Config-Panel des Generators eingestellte Abtastrate.

**Hinweis:** Im Analog-Generator ergibt sich die Abtastrate aus der eingestellten Bandbreite (siehe "[Bandwidth](#)" auf Seite 393). Die Spezialeinstellung `Play Auto` bewirkt, dass die in der WAV-Datei gespeicherte Abtastrate verwendet wird und somit auch WAV-Dateien mit krummen Abtastraten (z.B. 44.1 kHz) im Analog-Generator abgespielt werden können.

Fernsteuerbefehl:

[MMEMory:LOAD:ARBitrary](#) auf Seite 915

### Scale Pk to FS



Ermöglicht das optionale Hochskalieren der Samples, um Vollaussteuerung zu erzielen.

„Deaktiviert:“ Die Samples der WAV-Datei werden unverändert ausgegeben. Dieser Modus ermöglicht ein schnelleres Laden der WAV-Datei, da sie nicht durchsucht werden muss.

WAV-Dateien, die bereits voll angesteuert sind, sollten in diesem Modus verwendet werden.

„Aktiviert:“ Die WAV-Datei wird nach dem höchsten Sample durchsucht und bei der Wiedergabe so skaliert, dass der höchste vorkommende Sample genau Fullscale erreicht und daher mit der als Peak Volt angegebenen Spannung ausgegeben wird.

Bei schlecht angesteuerten WAV-Dateien verbessert dieser Modus die Dynamik des Analog-Generators.

**Hinweis:** Da zur Ermittlung des Skalierungsfaktors die gesamte WAV-Datei beim Laden durchsucht werden muss, benötigt der Ladevorgang in diesem Modus – insbesondere bei langen Dateien – etwas mehr Zeit.

Fernsteuerbefehl:

[SOURce:PLAY:SCALepktofs](#) auf Seite 916

### Channel

Nur bei Stereo-WAV-Dateien; ermöglicht die Wiedergabe eines einzelnen WAV-Kanals als Mono-Signal auf beiden Generator-Kanälen.

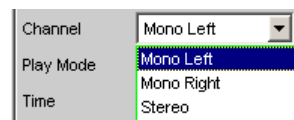

Bei Mono-WAV-Dateien entfällt diese Auswahl; sie werden immer auf beiden Generator-Kanälen ausgegeben.

**Hinweis:** Ob an den Generator-Kanälen tatsächlich ein Signal ausgegeben wird, hängt wie bei allen Generatorsignalen von dem gleichnamigen Menüpunkt im Generator-Config-Panel ab.

„Mono Left“ Der linke WAV-Kanal wird auf allen aktiven Generatorkanälen ausgegeben.

„Mono Right“ Der rechte WAV-Kanal wird auf allen aktiven Generatorkanälen ausgegeben.

„Stereo“ Der linke WAV-Kanal wird auf Generatorkanal 1, der rechte auf Kanal 2 ausgegeben.  
Im Analog-Generator kann der Stereo-Betrieb nur bei installierter Option R&S UPV-B3 eingeschaltet werden. Daher erscheint dieser Menüpunkt dort nur dann, wenn die Option R&S UPV-B3 eingebaut ist.

Fernsteuerbefehl:

`SOURce:PLAY:CHANnel` auf Seite 916

### Delay Ch1, Delay Ch2

Verzögerter Start eines oder beider WAV-Kanäle.

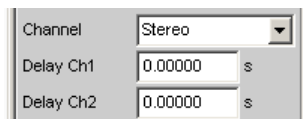

Nur wählbar, wenn ein Stereo-WAV-File geladen und im Stereo-Betrieb abgespielt wird.

Ermöglicht den verzögerten Start eines oder beider WAV-Kanäle. Durch unterschiedliche Werte für links und rechts kann ein Interchannel-Delay festgelegt werden; im "Single"-Play Mode stoppt die Ausgabe des zuerst gestarteten Kanal (der Kanal mit der kürzeren Delay) um die Delay-Differenz früher. Maximal ist ein Delay von 1 s bei einer Abtastrate von 48 kHz oder 22 kHz Bandbreite möglich. Bei höheren Abtastraten / Bandbreiten entsprechend weniger.

**Hinweis:** Sobald mindestens eines der beiden Delays  $> 0$  s ist, werden beide "Cont"-Modi (auch bei kurzer File- oder Spiel-Länge) online abgespielt: Folge: Höhere Performance-Auslastung.

Fernsteuerbefehl:

`SOURce:PLAY:DElAy<n3>` auf Seite 916

### Muting

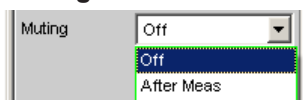

Ermöglicht das optionale Abschalten des Generators, wenn die Messung beendet ist und das Generatorsignal nicht mehr benötigt wird.

„Off“ Das Generatorsignal bleibt unabhängig von der Messung immer eingeschaltet. Diese Einstellung ist notwendig, wenn der Generator ohne den Analysator betrieben wird, oder wenn das Messobjekt eine lange Einschwingzeit benötigt.

- „After Meas“ Das Generatorsignal wird abgeschaltet, sobald die (Einzel-) Messung beendet ist. Bei laufender Dauermessung bleibt auch das Generatorsignal dauerhaft an.  
Diese Einstellung ist notwendig, wenn die Messfunktion oder das Messobjekt vor Beginn der Messung einen Low-Pegel erfordert. Beim Start der Messung wird das Generatorsignal automatisch eingeschaltet. Da vor dem Messstart kein Signal vorhanden ist, muss eine mögliche Laufzeit des Messobjekts unbedingt als "Start Cond Delay" berücksichtigt werden.

Fernsteuerbefehl:

`SOURce:PLAY:MUTing` auf Seite 916

### Restart

Bestimmt das Verhalten des Play-Files bei Generatoreinstellungen.

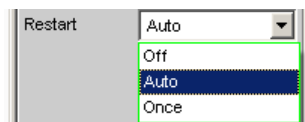

- „Off“ Das Signal wird sofort stumm geschaltet.  
Bei Pegeländerungen wird das Abspielen des Play-Files nicht unterbrochen. Zu Pegeländerungen gehören die Einstellungen „Volt Peak Ch1“, „Volt Peak Ch2“, „Volt Ch2/1“, „Ampl Var“, „Filter“ und „DC Offset“. Bei allen anderen Generatoreinstellungen, die die physikalischen Eigenschaften des Signales verändern, wird das Signal stumm geschaltet. Erst die Betätigung des Auswahlpunktes „Once“ oder START bewirkt, dass mit dem Abspielen des Play-Files neu begonnen wird.
- „Auto“ Das Abspielen des Play-Files wird bei **jeder** Einstellungen im Generator-Panel neu begonnen.
- „Once“ Erzwingt einmalig, dass mit dem Abspielen des Play-Files neu begonnen wird.

Fernsteuerbefehl:

`SOURce:PLAY:REStart` auf Seite 916

### Play Mode

Bestimmt den Wiedergabemodus der geladenen WAV-Datei.

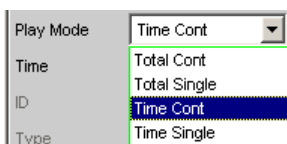

- „Total Cont“ Die komplette WAV-Datei wird repetierend wiedergegeben; bei Erreichen des Dateieendes wird unterbrechungsfrei auf den Dateianfang zurückgesprungen.  
**Hinweis:** Beim Rücksprung entsteht normalerweise eine Unstetigkeit in dem Signal, die bei reinen Sinus-Signalen als Aufrauschen des Spektrums in Trägernähe sichtbar ist.

- „Total Single“ Die komplette WAV-Datei wird einmalig wiedergegeben, danach wird der Generator stummgeschaltet.
- „Time Cont“ Der Anfang der WAV-Datei wird repetierend wiedergegeben; nach Ablauf der in der nächsten Menü-Zeile wählbaren Wiedergabezeit wird unterbrechungsfrei auf den Dateianfang zurückgesprungen.
- „Time Single“ Der Anfang der WAV-Datei wird einmalig wiedergegeben; nach Ablauf der in der nächsten Menü-Zeile wählbaren Wiedergabezeit wird die Wiedergabe abgebrochen und der Generator stummgeschaltet.

Fernsteuerbefehl:

`SOURce:PLAY:MODE` auf Seite 916

### Time

Anzeige bzw. Eingabe der Wiedergabedauer.



Die maximale Wiedergabedauer ergibt sich aus der Anzahl der Samples in der WAV-Datei und der eingestellten Abtastrate und kann bis zu 24 Stunden betragen.

Abhängig vom gewählten Play Mode kann die Wiedergabedauer

- angezeigt werden (Play Mode Total ...), wenn die WAV-Datei in voller Länge gespielt werden soll;
- eingegeben werden (Play Mode Time ...), um die Wiedergabe vorzeitig abzubrechen bzw. rückzusetzen.

**Hinweis:** Bei einer nachträglichen Erhöhung der Abtastrate wird die Wiedergabedauer ggf. reduziert.

Fernsteuerbefehl:

`SOURce:PLAY:TIME` auf Seite 917

### Volt Mode

Bestimmt die Einstellung der Pegel für Kanal 1 und 2.

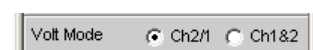

Eine unterschiedliche Pegelung von Kanal 1 und 2 im Analog-Generator kann nur bei installierter Option R&S UPV-B3 erfolgen, andernfalls kann diese Einstellzeile nicht bedient werden.

Der Maximalwert hängt vom eingestellten DC-Offset ab. Im Analoggenerator hängt die maximale Gesamtspannung zusätzlich von den Einstellungen Output Type und Max Voltage im Generator Config Panel ab.

- „Ch2/1“ Der Pegel von Kanal 2 steht in einem festen Verhältnis zum Pegel von Kanal 1 und kann als Faktor mit dem Befehl „Volt Ch2/1“ eingestellt werden.
- „Ch1&2“ Die Pegel von Kanal 1 und 2 können unabhängig voneinander eingestellt werden.

Fernsteuerbefehl:

`SOURce:VOLTage:SElect` auf Seite 908

**Volt Peak Ch1**

Pegel von Kanal 1

Volt Mode	<input checked="" type="radio"/> Ch2/1	<input type="radio"/> Ch1&2
Volt Peak Ch1	0.10000	V

Fernsteuerbefehl:

[SOURce:VOLTage<n2>](#) auf Seite 904**Volt Peak Ch2**

Eine unterschiedliche Pegelung von Kanal 1 und 2 im Analog-Generator kann nur bei installierter Option R&S UPV-B3 erfolgen, andernfalls kann diese Einstellzeile nicht bedient werden.

Pegel von Kanal 2 im „Volt Mode Ch1&amp;2“

Fernsteuerbefehl:

[SOURce:VOLTage:CH2Stereo](#) auf Seite 908**Volt Ch2/1**

Verhältnis des Pegels beider Kanäle bezogen auf Kanal 1 im „Volt Mode Ch2/1“.

Volt Mode	<input checked="" type="radio"/> Ch2/1	<input type="radio"/> Ch1&2
Volt Peak Ch1	0.10000	V
Volt Ch2/1	1.00000	
Volt Peak Ch2	0.10000	V

Eine unterschiedliche Pegelung von Kanal 1 und 2 im Analog-Generator kann nur bei installierter Option R&S UPV-B3 (Second Analog Generator) erfolgen, andernfalls kann diese Einstellzeile nicht bedient werden.

Fernsteuerbefehl:

[SOURce:VOLTage:RATio](#) auf Seite 908**Amplitude Variation**

Die Amplitude des Signals kann mit wählbarer Frequenz sinusförmig oder pulsförmig (Burst) variiert werden (siehe [Kapitel 5.7, "Amplitudenvariation"](#), auf Seite 350).

**Filter**

Filter	<input checked="" type="radio"/> Track	<input type="radio"/> Split
--------	--	-----------------------------

Die Wahl des Filter kann für beide Kanäle gemeinsam (Track) oder getrennt voneinander (Split) vorgenommen werden.

Fernsteuerbefehl:

[SOURce:FILTer:CHANnels](#) auf Seite 907**Filter / Filter Ch1**

Filter	A Weighting
--------	-------------

Gemeinsames Filter für Kanal 1 und Kanal 2, sofern Filter „Track“ gewählt wurde. Filter für Kanal 1, sofern Filter „Split“ gewählt wurde.

Das Generatorsignal wird im Zeitbereich gefiltert. Es kann eines der im Filterpanel frei definierbaren Filter oder ein Bewertungsfilter gewählt werden. Alle Pegelinstellungen gelten für das ungefilterte Signal.

Fernsteuerbefehl:

[SOURce:FILTer](#) auf Seite 999

Beschreibung der Filter und deren Einstellparameter siehe [Kapitel 5.46.4, "Filter-Tabelle"](#), auf Seite 649.

### Filter Ch2

Filter für Kanal 2, sofern Filter „Split“ gewählt wurde.

Das Generatorsignal wird im Zeitbereich gefiltert. Es kann eines der im Filterpanel frei definierbaren Filter oder ein Bewertungsfilter gewählt werden. Alle Pegelinstellungen gelten für das ungefilterte Signal.

Fernsteuerbefehl:

[SOURce:STEReo<n2>:FILTer](#) auf Seite 1000

### DC Offset

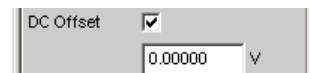

Dem Generatorsignal wird ein Gleichspannungsoffset überlagert. Dieser verringert die maximal mögliche Wechsellspannung. Die Tick-Box schaltet diese Funktion ein oder aus. Der eingestellte Wert der Offsetspannung wird immer angezeigt.

Fernsteuerbefehl:

[SOURce:VOLTage:OFFSet<n3>:STATe](#) auf Seite 906

[SOURce:VOLTage:OFFSet<n3>](#) auf Seite 905

## 5.6.12 Play+Anlr

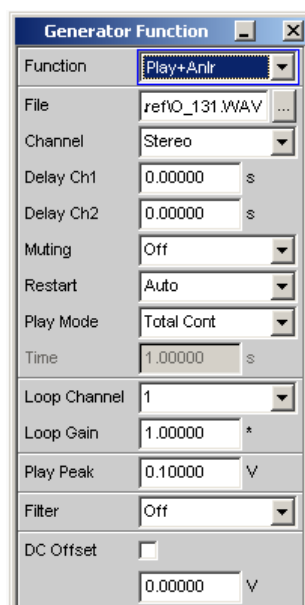



Diese Funktion ermöglicht das Abspielen beliebiger WAV-Dateien mit optionaler Überlagerung des rückgeführten Analysatorsignals. Sie wird benötigt für die stability margin-Messung des akustischen GSM-Testcases 30.6.2. Sie kann nur gewählt werden, wenn die Option R&S UPV-K6 installiert ist.

Als WAV-Datei sollte ein Schmalbandrauschen gemäß ITU-T Recommendation O.131 verwendet werden. Eine entsprechende Datei mit dem Namen O\_131.WAV wird mitgeliefert und standardmäßig geladen.



Die Wiedergabe von kodierten Audio-Signalen ist nicht sinnvoll, weil durch die Überlagerung der Analysatorrückkopplung die Kodierung des Generatorsignales ungültig wird.

Das Analysator-Signal kann wahlweise mono aus einem Messkanal oder stereo aus beiden Messkanälen genommen und mit einem wählbaren Faktor verstärkt bzw. abgeschwächt werden.

Zur Generierung dieses Speziessignals müssen einige Voraussetzungen erfüllt sein:

- Der aktive analoge Generator muss mit einer festen Analogverstärkung betrieben werden. Dazu muss Volt Range auf FIX stehen und mindestens den Wert der maximal einzustellenden Spannung haben.
- Der aktive digitale Generator muss auf den Analysator synchronisiert werden. Dazu muss Sync To auf Audio In gestellt werden.
- Der verwendete Analysator darf kein Multikanal-Instrument sein.

Solange diese Voraussetzungen nicht erfüllt sind, kann das Play+Anlr-Signal nicht gewählt werden.

Darüberhinaus sollten folgende Empfehlungen beachtet werden:

- Die analogen Analysatorkanäle mit festen Pegelbereichen betreiben, um eine konstante Loop-Verstärkung sicherzustellen.
- Generator und Analysator mit der gleichen Abtastrate betreiben. Da das mitgelieferte WAV-File bei 48 kHz Abtastrate aufgenommen wurde, muss die digitale Abtastrate ebenfalls 48 kHz betragen, im Analog-Domain kann mit einer Bandbreite von 22 kHz gearbeitet werden.



Nach dem Einschalten von „Play+Anlr“ im Analog-Generator wird die Bandbreite des Analog-Analysators automatisch auf die Generator-Bandbreite gestellt.

Das Starten der Wiedergabe erfolgt unmittelbar nach dem erfolgreichen Laden der WAV-Datei. Jede Änderung einer Generator-Einstellung oder Betätigung der [START]-Taste bewirkt den Neustart der Wiedergabe.

#### Function

Wählt das Abspielen von WAV-Dateien aus, die optional mit dem rückgeführten Analysatorsignal überlagert werden können.

Fernsteuerbefehl:

`SOURCE:FUNCTION` auf Seite 903 `PLYAnlr`

## File

Eingabe von Laufwerk, Pfad und Dateiname der WAV-Datei, aus der die Kurvenform ausgelesen wird.



Der Button  öffnet einen Browser, mit dem die WAV-Datei ausgewählt werden kann. Standardmäßig wird die Datei O\_131.WAV geladen, die im Verzeichnis C:\upv\config\ref mitgeliefert wird. Sie enthält ein Schmalbandrauschen (weißes Rauschen bandbegrenzt auf 350 ... 550 Hz) gemäß ITU-T Recommendation O.131, ist auf FS ausgesteuert und hat eine Spieldauer von genau 1 s bei 48 kHz Abtastrate.

Nach Eingabe des Dateinamens wird die Wiedergabe gestartet. Dabei wird auch geprüft, ob die eingestellte Abtastrate (bzw. Bandbreite im Analog-Generator) mit der im WAV-File gespeicherten Abtastrate übereinstimmt. Ggf. erfolgt eine Warnung; verwendet wird aber immer die im Config-Panel des Generators eingestellte Abtastrate.

**Hinweis:** Im Analog-Generator ergibt sich die Abtastrate aus der eingestellten Bandbreite (siehe "[Bandwidth](#)" auf Seite 393). Die Spezialeinstellung Play Auto kann für die Funktion Play+Anlr nicht verwendet werden.

Fernsteuerbefehl:

[MMEMory:LOAD:ARBitrary](#) auf Seite 915

## Channel

Nur bei Stereo-WAV-Dateien; ermöglicht die Wiedergabe eines einzelnen WAV-Kanals als Mono-Signal auf beiden Generator-Kanälen.

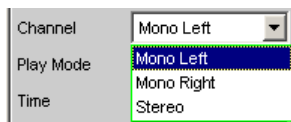

Bei Mono-WAV-Dateien entfällt diese Auswahl; sie werden immer auf beiden Generator-Kanälen ausgegeben.

**Hinweis:** Ob an den Generator-Kanälen tatsächlich ein Signal ausgegeben wird, hängt wie bei allen Generatorsignalen von dem gleichnamigen Menüpunkt im Generator-Config-Panel ab.

- „Mono Left“      Der linke WAV-Kanal wird auf allen aktiven Generatorkanälen ausgegeben.
- „Mono Right“    Der rechte WAV-Kanal wird auf allen aktiven Generatorkanälen ausgegeben.
- „Stereo“          Der linke WAV-Kanal wird auf Generatorkanal 1, der rechte auf Kanal 2 ausgegeben.  
Im Analog-Generator kann der Stereo-Betrieb nur bei installierter Option R&S UPV-B3 eingeschaltet werden. Daher erscheint dieser Menüpunkt dort nur dann, wenn die Option R&S UPV-B3 eingebaut ist.

Fernsteuerbefehl:

[SOURce:PLAY:CHANnel](#) auf Seite 916

### Delay Ch1, Delay Ch2

Verzögerter Start eines oder beider WAV-Kanäle.

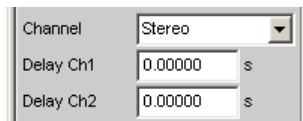

Ermöglicht den verzögerten Start eines oder beider WAV-Kanäle. Durch unterschiedliche Werte für links und rechts kann ein Interchannel-Delay festgelegt werden; im "Single"-Play Mode stoppt die Ausgabe des zuerst gestarteten Kanal (der Kanal mit der kürzeren Delay) um die Delay-Differenz früher. Nur wählbar, wenn ein Stereo-WAV-File geladen und im Stereo-Betrieb abgespielt wird. Maximal ist ein Delay von 1 s bei einer Abtastrate von 48 kHz oder 22 kHz Bandbreite möglich. Bei höheren Abtastraten / Bandbreiten entsprechend weniger.

**Hinweis:** Sobald mindestens eines der beiden Delays > 0 s ist, werden beide "Cont"-Modi (auch bei kurzer File- oder Spiel-Länge) online abgespielt: Folge: Höhere Performance-Auslastung.

Fernsteuerbefehl:

`SOURce:PLAY:DELaY<n3>` auf Seite 916

### Muting

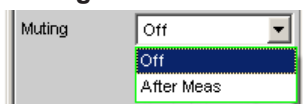

Ermöglicht das optionale Abschalten des Generators, wenn die Messung beendet ist und das Generatorsignal nicht mehr benötigt wird.

„Off“ Das Generatorsignal bleibt unabhängig von der Messung immer eingeschaltet. Diese Einstellung ist notwendig, wenn der Generator ohne den Analysator betrieben wird, oder wenn das Messobjekt eine lange Einschwingzeit benötigt.

„After Meas“ Das Generatorsignal wird abgeschaltet, sobald die (Einzel-) Messung beendet ist. Bei laufender Dauermessung bleibt auch das Generatorsignal dauerhaft an. Diese Einstellung ist notwendig, wenn die Messfunktion oder das Messobjekt vor Beginn der Messung einen Low-Pegel erfordert. Beim Start der Messung wird das Generatorsignal automatisch eingeschaltet. Da vor dem Messstart kein Signal vorhanden ist, muss eine mögliche Laufzeit des Messobjekts unbedingt als "Start Cond Delay" berücksichtigt werden.

Fernsteuerbefehl:

`SOURce:PLAY:MUTing` auf Seite 916

### Restart

Bestimmt das Verhalten des Play-Files bei Generatoreinstellungen.

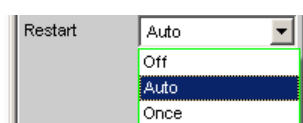

- „Off“ Das Signal wird sofort stumm geschaltet. Bei Pegeländerungen wird das Abspielen des Play-Files nicht unterbrochen. Zu Pegeländerungen gehören die Einstellungen „Volt Peak Ch1“, „Volt Peak Ch2“, „Volt Ch2/1“, „Ampl Var“, „Filter“ und „DC Offset“. Bei allen anderen Generatoreinstellungen, die die physikalischen Eigenschaften des Signales verändern, wird das Signal stumm geschaltet. Erst die Betätigung des Auswahlpunktes „Once“ oder START bewirkt, dass mit dem Abspielen des Play-Files neu begonnen wird.
- „Auto“ Das Abspielen des Play-Files wird bei **jeder** Einstellungen im Generator-Panel neu begonnen.
- „Once“ Erzwingt einmalig, dass mit dem Abspielen des Play-Files neu begonnen wird.

Fernsteuerbefehl:

`SOURce:PLAY:REStart` auf Seite 916

### Play Mode

Bestimmt den Wiedergabemodus der geladenen WAV-Datei.

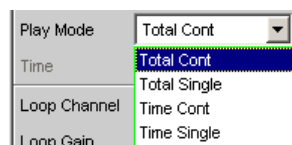

- „Total Cont“ Die komplette WAV-Datei wird repetierend wiedergegeben; bei Erreichen des Dateiendes wird unterbrechungsfrei auf den Dateianfang zurückgesprungen.  
**Hinweis:** Beim Rücksprung entsteht normalerweise eine Unstetigkeit in dem Signal, die bei reinen Sinus-Signalen als Aufrauschen des Spektrums in Trägernähe sichtbar ist.
- „Total Single“ Die komplette WAV-Datei wird einmalig wiedergegeben, danach wird der Generator stummgeschaltet.  
Bei Verwendung der standardmäßig geladenen Datei O\_131.WAV liefert diese Einstellung eine Sekunde lang Rauschen und danach Stille.
- „Time Cont“ Der Anfang der WAV-Datei wird repetierend wiedergegeben; nach Ablauf der in der nächsten Menü-Zeile wählbaren Wiedergabezeit wird unterbrechungsfrei auf den Dateianfang zurückgesprungen.
- „Time Single“ Der Anfang der WAV-Datei wird einmalig wiedergegeben; nach Ablauf der in der nächsten Menü-Zeile wählbaren Wiedergabezeit wird die Wiedergabe abgebrochen und der Generator stummgeschaltet.

Fernsteuerbefehl:

`SOURce:PLAY:MODE` auf Seite 916

### Time

Anzeige bzw. Eingabe der Wiedergabedauer.

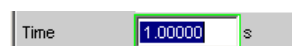

Die maximale Wiedergabedauer ergibt sich aus der Anzahl der Samples in der WAV-Datei und der eingestellten Abtastrate und kann bis zu 24 Stunden betragen.

Abhängig vom gewählten Play Mode kann die Wiedergabedauer

- angezeigt werden (Play Mode Total ...), wenn die WAV-Datei in voller Länge gespielt werden soll,
- bis maximal zur Wiedergabelänge der geladenen WAV-Datei eingegeben werden (Play Mode Time ...), um die Wiedergabe vorzeitig abzubrechen bzw. rückzusetzen.

Bei Verwendung der standardmäßig geladenen Datei O\_131.WAV und korrekterer Abtastrate bzw. Bandbreite wird hier 1 s angezeigt.

**Hinweis:** Bei einer nachträglichen Erhöhung der Abtastrate wird die Wiedergabedauer ggf. reduziert.

Fernsteuerbefehl:

`SOURce:PLAY:TIME` auf Seite 917

### Loop Channel

Angabe des Analysator-Kanals, dessen Signal auf den Generator rückgeführt und dem Rauschsignal überlagert werden soll.

Die Rückführung kann mono oder stereo erfolgen:

- Im Mono-Fall wird einer der beiden Analysator-Kanäle auf beide Generator-Kanäle rückgeführt.
- Im Stereo-Fall werden beide Analysator-Kanäle getrennt rückgeführt und den Generatorkanälen direkt oder überkreuzt überlagert.

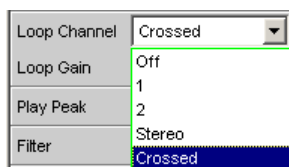

„Off“ Die Rückführung ist ausgeschaltet. Es wird nur das Play-Signal wiedergegeben.

Die Schleifenverstärkung (Loop Gain) kann in der folgenden Menüzeile voreingestellt werden, ist aber noch nicht wirksam.

„1“ Analysator-Kanal 1 wird beiden Generatorkanälen überlagert.

„2“ Analysator-Kanal 2 wird beiden Generatorkanälen überlagert.

„Stereo“ Analysator-Kanal 1 wird dem Generatorkanal 1 überlagert.  
Analysator-Kanal 2 wird dem Generatorkanal 2 überlagert.

„Crossed“ Analysator-Kanal 1 wird dem Generatorkanal 2 überlagert.  
Analysator-Kanal 2 wird dem Generatorkanal 1 überlagert.

Fernsteuerbefehl:

`SOURce:LOOP:CHANnel` auf Seite 917

### Loop Gain

Einstellung des Verstärkungsfaktors der Rückführung.

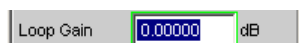

Das Analysator-Eingangssignal des gewählten Kanals wird vor den Filtern abgegriffen und dem Generatorsignal ohne weitere Teilung überlagert. Die Verstärkung ist so einzustellen, dass das verstärkte Eingangssignal nicht größer wird als die Aussteuerungsreserve des Play-Signals.

**Hinweis:** Bei der Signaladdition wird jeweils das Sample des gepegelten WAV-Signals zu dem entsprechenden Sample des verstärkten Rückkopplungssignals addiert und als Ausgangssample des Generators bereitgestellt. Überschreitet die Summe den Wert von 1.0 FS, dann wird dieses Ausgabesample auf FS begrenzt.

Ein Wert kleiner 1 (bzw. kleiner 0 dB) bewirkt eine Abschwächung des Analysatorsignals.

Durch Eingabe von 0 (bzw. -240 dB) kann das Rückführungssignal abgeschaltet werden.

Fernsteuerbefehl:

[SOURce:LOOP:GAIN](#) auf Seite 917

### Play Peak

Einstellung des Spitzenausgangspegels des Rauschsignals. Die Eingabe hat keinen Einfluss auf das Loop-Signal.

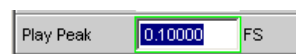

Im Analoggenerator hängt die maximale Gesamtspannung von den Einstellungen Output Type und Max Voltage im Generator Config Panel ab.

Dieser Spannungswert wird von den Samples erreicht, die in der geladenen WAV-Datei voll angesteuert sind (+/- FS).

Bei der Wahl des Spitzenausgangspegels ist zu berücksichtigen, dass zu dem eingestellten Wert noch das Analysatorsignal aufaddiert wird. Ein entsprechender Headroom muss dafür vorgesehen werden. Ein Peak-Pegel von 1.0 FS macht also nur Sinn, wenn die Rückkopplung ausgeschaltet ist oder die verwendete WAV-Datei bereits eine Aussteuerungsreserve hat, d.h. nicht auf FS skaliert ist.

**Hinweis:** Ein automatisches Hochskalieren des WAV-Signals wie bei der reinen Play-Funktion ist nicht vorgesehen. Das mitgelieferte O.131-Signal ist bereits auf FS angesteuert.

Fernsteuerbefehl:

[SOURce:VOLTage:TOTal](#) auf Seite 910

### Filter

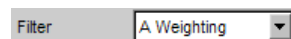

Das Play-Signal der WAV-Datei wird im Zeitbereich gefiltert. Der Filter hat keinen Einfluss auf das Loop-Signal.

Es kann eines der im Filterpanel frei definierbaren Filter oder ein Bewertungsfiler gewählt werden. Alle Pegelinstellungen gelten für das ungefilterte Signal.

Fernsteuerbefehl:

[SOURce:FILTer](#) auf Seite 999

Beschreibung der Filter und deren Einstellparameter siehe [Kapitel 5.46.4, "Filter-Tabelle"](#), auf Seite 649.

**DC Offset**

Dem Generatorsignal wird ein Gleichspannungsoffset überlagert. Dieser verringert die maximal mögliche Wechsellspannung. Die Tick-Box schaltet diese Funktion ein oder aus. Der eingestellte Wert der Offsetspannung wird immer angezeigt.

Fernsteuerbefehl:

[SOURce:VOLTage:OFFSet<n3>:STATe](#) auf Seite 906

[SOURce:VOLTage:OFFSet<n3>](#) auf Seite 905

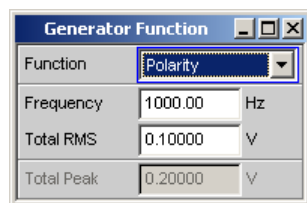
**5.6.13 Polarity**

Der Generator erzeugt ein Testsignal für die Polaritätsmessung. Diese Messung dient zur Überprüfung, ob ein Messobjekt das Eingangssignal unverpolt oder verpolt überträgt.

Das Testsignal besteht aus zwei Sinusschwingungen, einer Grundwelle und der zweiten Harmonischen, mit jeweils gleicher Amplitude. Die Phase der Oberwelle ist so gewählt, dass der positive Spitzenwert größer ist als der negative.

**Function**

Wählt ein Testsignal für die Polaritätsmessung aus.

Fernsteuerbefehl:

[SOURce:FUNCTION](#) auf Seite 903 `POLaRity`

**Frequency**

Stellt die Frequenz der Grundwelle ein

Fernsteuerbefehl:

[SOURce:FREQuency<n2>](#) auf Seite 902

**Total RMS**

Stellt den Pegel des Signals ein. Im Analoggenerator hängt die maximale Gesamtspannung von den Einstellungen "[Output Type](#)" auf Seite 248 und "[Max Voltage](#)" auf Seite 251 im Generator Config Panel ab.

Fernsteuerbefehl:

[SOURce:VOLTage<n2>](#) auf Seite 904

**Total Peak**

Zeigt den Spitzenwert des Signals an

Fernsteuerbefehl:

[SOURce:VOLTage:TOTal](#) auf Seite 910

## 5.6.14 Modulation

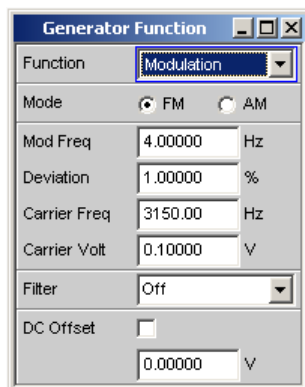

Der Generator erzeugt ein Sinussignal, das sinusförmig frequenz- oder amplitudenmoduliert werden kann.

### Function

Wählt ein modulierbares Sinussignal aus.

Fernsteuerbefehl:

[SOURCE:FUNCTION](#) auf Seite 903 MODulation

### Mode

Wählt die Modulationsart: Amplituden- oder Frequenzmodulation

„FM“                    Frequenzmodulation

„AM“                    Amplitudenmodulation

Fernsteuerbefehl:

[SOURCE:FUNCTION:MODE](#) auf Seite 909

### Mod Freq

Stellt die Modulationsfrequenz ein

Fernsteuerbefehl:

[SOURCE:FREQUENCY<n2>](#) auf Seite 902

### Deviation / Mod Depth

**Deviation** stellt bei FM den Modulationshub in % relativ zur Trägerfrequenz ein

**Mod Depth** stellt bei AM den Modulationsgrad in % relativ zur Trägeramplitude ein

Fernsteuerbefehl:

[SOURCE:VOLTAGE<n2>](#) auf Seite 904

### Carrier Freq

Stellt die Trägerfrequenz ein

Fernsteuerbefehl:

[SOURCE:FREQUENCY<n2>](#) auf Seite 902



**Carrier Volt**

Stellt den Pegel des unmodulierten Sinussignals ein. Bei AM nur bis zum halben Maximalwert, damit immer 100 % AM einstellbar ist. Der Maximalwert hängt vom eingestellten DC-Offset ab. Im Analoggenerator hängt die maximale Gesamtspannung zusätzlich von den Einstellungen "Output Type" auf Seite 248 und "Max Voltage" auf Seite 251 im Generator Config Panel ab.

Fernsteuerbefehl:

`SOURce:VOLTagE<n2>` auf Seite 904

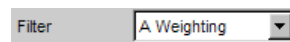
**Filter**

Das Generatorsignal wird im Zeitbereich gefiltert. Es kann eines der im Filterpanel frei definierbaren Filter oder ein Bewertungsfiter gewählt werden. Alle Pegeleinstellungen gelten für das ungefilterte Signal.

Fernsteuerbefehl:

`SOURce:FILTer` auf Seite 999

Beschreibung der Filter und deren Einstellparameter siehe [Kapitel 5.46.4, "Filter-Tabelle"](#), auf Seite 649.

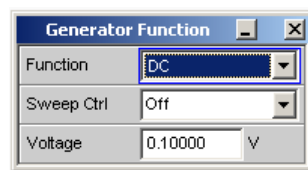
**5.6.15 DC (Gleichspannung)**

Der Generator erzeugt ein Gleichspannungssignal. Im Unterschied zum DC-Offset kann diese Gleichspannung gesweept werden.

**Function**

Wählt ein Gleichspannungssignal aus.

Fernsteuerbefehl:

`SOURce:FUNctIon` auf Seite 903 DC

**Sweep Ctrl**

Aktivieren des Sweepsystems. Die Gleichspannung kann innerhalb eines wählbaren Bereichs von Start- zu Stoppwert variiert werden. Mit dem Pegel als X-Achse sind die Messwerte im Grafikfenster Sweep Graph als Kurve darstellbar.

Sweep-Punkte: Linear oder logarithmisch zwischen Start und Stop oder aus Datei gelesen.

Weiterschaltung: Automatisch in einem definierten Zeitraster oder auf die Messzeit des Analyzers synchronisiert. Alle Einstellparameter des Sweepsystems sind beschrieben, siehe [Kapitel 5.10, "Sweeps"](#), auf Seite 358.

Fernsteuerbefehl:

`SOURce:SWEep:CONTRol` auf Seite 923

**Voltage**

Gleichspannungspegel. Im Analoggenerator hängt der Maximalwert von den Einstellungen "Output Type" auf Seite 248 und "Max Voltage" auf Seite 251 im Generator Config Panel ab.

Fernsteuerbefehl:

[SOURCE:VOLTage:TOTal](#) auf Seite 910

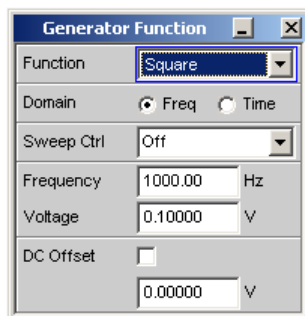
**5.6.16 Square**

Der Generator erzeugt ein Rechtecksignal. Frequenz und Pegel sind für beide Kanäle gleich.

**Function**

Wählt ein Rechtecksignal aus.

Fernsteuerbefehl:

[SOURCE:FUNCTION](#) auf Seite 903 `SQUare`

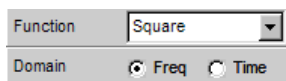
**Domain**

Hier wird ausgewählt, ob das Rechtecksignal im Frequenz- oder im Zeitbereich definiert werden soll.

„Freq“

Das Rechtecksignal wird aus einer Folge von Sinusschwingungen gebildet, deren Amplituden und Phasen entsprechend der Fourierentwicklung eines Rechtecks berechnet sind. Die maximale Frequenz der Grundwelle ist so gewählt, dass das Spektrum mindestens bis zur fünften Harmonischen reicht. Die Frequenzauflösung ist gut. Im Zeitbereich zeigt das Signal jedoch systemtheoretisch bedingte Überschwinger.

„Time“

Im **Analogbereich** nur möglich mit der Option R&S UPV-B3 (Zweiter Generatorkanal, der auch den Rechteckgenerator enthält). Die Frequenzauflösung ist gut. Die Flankensteilheit entspricht einem Tiefpass erster Ordnung mit einer Grenzfrequenz von 100 kHz. Ein DC-Offset ist nicht möglich.

Im **Digitalbereich** besteht das Signal aus einer Folge von Abtastwerten, die zwischen dem positiven und negativen Maximalwert wechseln. Damit das Rechteck symmetrisch ist, können nur Subharmonische der Abtastfrequenz mit einer geraden Zahl von Abtastwerten erzeugt werden. Die Frequenzauflösung wird zu höheren Frequenzen hin immer schlechter. Das Zeitverhalten ist ideal.

Fernsteuerbefehl:

`SOURce:RANDom:DOMain` auf Seite 914

### Sweep Ctrl

Aktivieren des Sweepsystems. Frequenz oder Pegel des Signals können innerhalb eines wählbaren Bereichs von Start- zu Stoppwert variiert werden. Mit Frequenz oder Pegel als X-Achse sind die Messwerte im Grafikfenster Sweep Graph als Kurve darstellbar.

Sweep-Punkte: Linear oder logarithmisch zwischen Start und Stop oder aus Datei gelesen.

Weiterschaltung: Automatisch in einem definierten Zeitraster oder auf die Messzeit des Analyzers synchronisiert. Alle Einstellparameter des Sweepsystems sind im [Kapitel 5.10, "Sweeps"](#), auf Seite 358 detailliert beschrieben.

Fernsteuerbefehl:

`SOURce:SWEep:CONTRol` auf Seite 923

### Frequency

Stellt die Frequenz des Rechtecksignals ein. Der Wertebereich hängt ab von der im Generator Config Panel eingestellten analogen Bandbreite oder der digitalen Taktrate.

Fernsteuerbefehl:

`SOURce:FREQuency<n2>` auf Seite 902

### Voltage

Stellt den Pegel Effektivwert des Rechtecksignals ein. Der Maximalwert hängt vom eingestellten DC-Offset ab. Im Analoggenerator hängt die maximale Gesamtspannung zusätzlich von den Einstellungen Output Type und Max Voltage im Generator Config Panel ab.

Fernsteuerbefehl:

`SOURce:VOLTage<n2>` auf Seite 904

### DC Offset



Dem Generatorsignal wird ein Gleichspannungsoffset überlagert. Dieser verringert die maximal mögliche Wechselspannung. Die Tick-Box schaltet diese Funktion ein oder aus. Der eingestellte Wert der Offsetspannung wird immer angezeigt.

Im Analoggenerator ist bei Erzeugung des Rechtecksignals im Zeitbereich kein DC-Offset möglich, die Einstellzeile ist ausgeblendet.

Fernsteuerbefehl:

`SOURCE:VOLTage:OFFSet<n3>:STATe` auf Seite 906

`SOURCE:VOLTage:OFFSet<n3>` auf Seite 905

### 5.6.17 Chirp

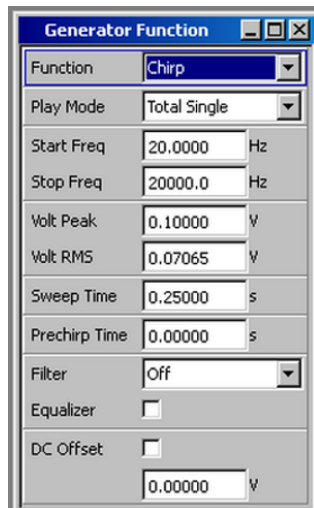

Der Generator erzeugt einen logarithmischen Sinus-Sweep, also ein Signal, dessen Frequenz sich mit jedem Sample zeitlich ändert. Die Verwendung dieses Signales ist Voraussetzung für die Chirp Based Messung ([Kapitel 5.36, "Chirp Based Messung"](#), auf Seite 589).



Als Anregungssignal für die Chirp Based Messung muss ein positiver Chirp verwendet werden, d.h., die Frequenz muss zeitlich zunehmen, somit muss die „Start Freq“ immer kleiner als die „Stop Freq“ sein.

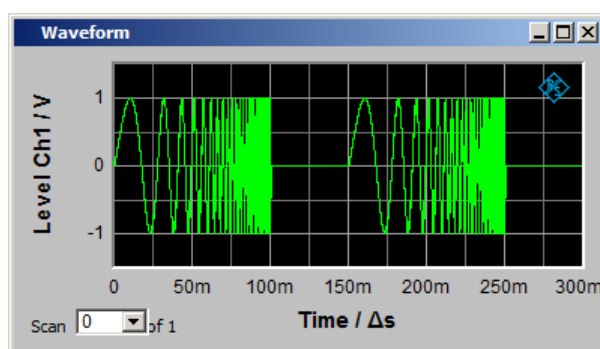

#### Function

Wählt ein Chirp-Signal aus.

Fernsteuerbefehl:

[SOURCE:FUNCTION](#) auf Seite 903 [CHIRP](#)

### Play Mode

Bestimmt den Wiedergabemodus des Chirp-Signales.

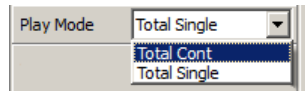

- „Total Cont“      Das Chirp-Signal wird repetierend wiedergegeben; nach Ablauf der „Interval“-Zeit wird unterbrechungsfrei auf den Signalanfang zurückgesprungen. Nicht möglich, wenn die Analysatorfunktion „Chirp Based Measurement“ gewählt ist.
- „Total Single“      Das Chirp-Signal wird einmalig wiedergegeben, danach wird der Generator stummgeschaltet.  
Wird automatisch eingestellt, wenn die Analysatorfunktion „Chirp Based Measurement“ gewählt ist. Bei jeder Messung wird der Chirp einmal abgespielt. Eine „Interval“ Länge kann nicht eingegeben werden, sondern ist intern durch die Chirp- und Rechenzeit bestimmt.

Fernsteuerbefehl:

[SOURCE:PLAY:MODE](#) auf Seite 916

### Start Freq

Startfrequenz des logarithmischen Sinus-Sweeps. Dieser Wert muss bei Verwendung als Anregungssignal für die Chirp Based Messung kleiner als „Stop Freq“ sein.

Fernsteuerbefehl:

[SOURCE:SWEep:FREQuency:START](#) auf Seite 924

### Stop Freq

Stopfrequenz des logarithmischen Sinus-Sweeps

Fernsteuerbefehl:

[SOURCE:SWEep:FREQuency:STOP](#) auf Seite 924

### Volt Peak

Spitzenwert des Chirp-Signales. Eine Veränderung dieses Wertes zieht eine Veränderung des Effektivwertes in der nächsten Bedienzeile nach sich.

Fernsteuerbefehl:

[SOURCE:VOLTag:e:TOTal](#) auf Seite 910

### Volt RMS

Effektivwert des Chirp-Signales über der in der nächsten Bedienzeile einzustellenden Sweepzeit. Eine Veränderung dieses Wertes zieht eine Veränderung des Spitzenwertes in der darüberliegenden Bedienzeile nach sich.

Fernsteuerbefehl:

[SOURCE:VOLTag:e:RMS](#) auf Seite 910

**Sweep Time**

Zeit von „Start Freq“ zu „Stop Freq“. Eine Veränderung der Sweepzeit zieht eine Veränderung des Effektivwertes nach sich und beeinflusst das Verhältnis zwischen dem Spitzenwert und dem Effektivwert der beiden darüberliegenden Bedienzeilen, sowie den Inhalt der Anzeigezeilen „Resolution“ und „Points“ der Analyzer-Messfunktion „Chirp based Measurement“. In der obigen Abbildung beträgt „Sweep Time“ 100 ms.

Fernsteuerbefehl:

`SOURce:ONTime` auf Seite 911

**Interval**

Zeitlicher Abstand zwischen den einzelnen Chirpsignalen. In der obigen Abbildung beträgt das „Interval“ 150 ms. Die Pause zwischen den Chirpsignalen berechnet sich somit aus „Interval“ - „Sweep Time“. „Interval“ hat keinen Einfluß auf „Volt RMS“.

Wählbar nur bei Play Mode „Total Cont“.

Fernsteuerbefehl:

`SOURce:INTerval` auf Seite 911

**Prechirp Time**

Die Dauer des Chirp Signals wird um diese Zeit verlängert. Das Signal beginnt mit einer Frequenz unterhalb der Startfrequenz, jedoch ohne Pegelrampe.

Fernsteuerbefehl:

`SOURce:FADin:VALue` auf Seite 987

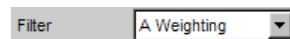
**Filter**

Es kann eines der im Filterpanel frei definierbaren Filter oder ein Bewertungsfiler gewählt werden. Alle Pegelinstellungen gelten für das ungefilterte Signal.

Fernsteuerbefehl:

`SOURce:FILTer` auf Seite 999

Beschreibung der Filter und deren Einstellparameter siehe [Kapitel 5.46.4, "Filter-Tabelle"](#), auf Seite 649.

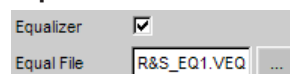
**Equalizer**

Das Generatorsignal wird im Frequenzbereich unter Benutzung der in der Einstellzeile Equal File gewählten Datei entzerrt, siehe [Kapitel 5.8, "Equalization"](#), auf Seite 351.

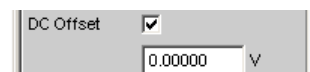
**DC Offset**

Dem Generatorsignal wird ein Gleichspannungsoffset überlagert. Dieser verringert die maximal mögliche Wechselfspannung. Die Tick-Box schaltet diese Funktion ein oder aus. Die Offsetspannung kann unabhängig von der Tick-Box immer eingegeben werden, wird aber erst mit aktivierter Tick-Box wirksam.

Fernsteuerbefehl:

`SOURce:VOLTage:OFFSet<n3>:STATe` auf Seite 906

`SOURce:VOLTage:OFFSet<n3>` auf Seite 905

## 5.7 Amplitudenvariation

Bei den Generatorsignalen Multisine, Arbitrary, Random und Play kann die Amplitude entweder sinusförmig zwischen dem im Panel eingestellten Maximalwert und einem wählbaren Minimalwert oder puls förmig variiert werden.

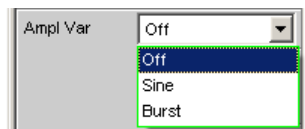

### Amp Var

Die Amplitude des Signals kann mit wählbarer Frequenz sinusförmig oder puls förmig (Burst) variiert werden.

„Off“ Die Amplitudenvariation ist ausgeschaltet.

„Sine“ Die Amplitude des Generatorsignals wird sinusförmig moduliert.

„Burst“ Das Generatorsignal wird periodisch ein- und ausgeschaltet. Diese Auswahl ist bei der Generatorfunktion Play nicht möglich.

Fernsteuerbefehl:

`SOURce:AM:MODE` auf Seite 918

### Modulation Frequency

Stellt die Modulationsfrequenz ein. Der Wertebereich hängt ab von der im Generator Config Panel eingestellten analogen Bandbreite oder der digitalen Taktrate.

Fernsteuerbefehl:

`SOURce:FREQuency:AM` auf Seite 918

### Variation

Stellt den Wert in % ein, um den die Amplitude des Signals reduziert wird. Wertebereich 0 bis -100 %.

Beispiel: Bei einer Amplitude von 1 V und einer Variation von -80 % variiert der Generatorpegel zwischen 1 V und 200 mV.

Fernsteuerbefehl:

`SOURce:VOLTage:AM` auf Seite 919

### On Time

Stellt die Zeit ein, während der das Signal eingeschaltet ist. On Time ist immer kleiner als Interval, bei Vergrößern wird Interval ggf. mitgezogen.

Fernsteuerbefehl:

`SOURce:ONTime` auf Seite 911

**Interval**

Stellt die Wiederholrate des Bursts ein. Interval ist immer größer oder gleich On Time.

Fernsteuerbefehl:

`SOURce:INTerval` auf Seite 911

**Burst on Delay**

Stellt die Verzögerungszeit ein, die der Generator abwartet, ehe er (nach Änderung von Generatoreinstellungen oder Start einer Messung) das Signal erstmalig einschaltet. Während dieser Zeit ist das Generatorsignal ausgeschaltet.

Fernsteuerbefehl:

`SOURce:ONTime:DElay` auf Seite 911

## 5.8 Equalization

Mithilfe einer Tabelle, die Frequenzpunkte und zugehörige Verstärkungsfaktoren enthält, kann dem Generator ein vordefinierter Frequenzgang gegeben werden. Die eingestellte Amplitude des Generators wird abhängig von der Frequenz automatisch entsprechend der Tabelle verändert.

**Equalizer**

Aktivieren/deaktivieren der Entzerrung.

Fernsteuerbefehl:

`SOURce:VOLTage:EQualize` auf Seite 905

**Equal File**

Auswahl der Tabelle.

Der Button  öffnet einen Browser, mit dem die Entzerrerrdatei ausgewählt werden kann.

Diese Tabelle muss in einem bestimmten Format in einer Datei (siehe Beispiel `RS_EXAM.VEQ` im Verzeichnis `d:/upv/user`) abgelegt sein, die im Generator Function Panel in der Einstellzeile Equalization geladen werden kann.

Die Datei kann auch aus einer gemessenen oder von Datei geladenen Kurve erzeugt werden, indem der Trace im Display Config Panel als Equalization List abgespeichert wird.

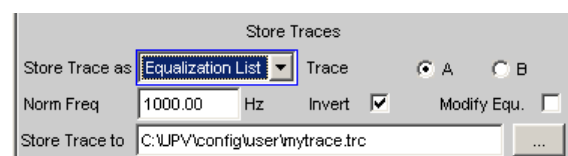

Es stehen verschiedene Einstellmöglichkeiten zur Verfügung, die bei "Store Trace as " auf Seite 747 erklärt werden.



Fernsteuerbefehl:

MMEMory:LOAD:OEQualize auf Seite 902

## 5.9 Protokoll Generator

Die Option R&S UPV-K21 (Digital-Audio-Protokoll) ermöglicht die Erzeugung und Analyse der Channel Status-Daten im Datenstrom der Digitalen Audio-Schnittstelle (Option R&S UPV-B2 (Digitale Audioschnittstellen) ) gemäß der Norm IEC 60958-3 für den Consumer-Mode und IEC 60958-4 bzw AES3 für den Professional-Mode.

Ohne R&S UPV-K21 werden die Einstellungen für „Sample Freq“ und „Audio Bits“ in die Protokoll Daten übernommen. Die übrigen Bits werden so gesetzt wie mit R&S UPV-K21 nach Preset.

Hier werden die Einstellmöglichkeiten des Protokoll-Generators beschrieben.

### 5.9.1 Übergeordnete Einstellungen

Das Panel zur Bedienung des Digital Audio Protokoll-Generators öffnet sich über die Menüzeile

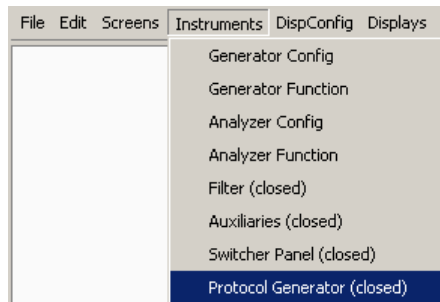

oder im Generator Config Panel des Generatorinstrumentes „Digital Audio“ über den Button Protocol Generator Show.

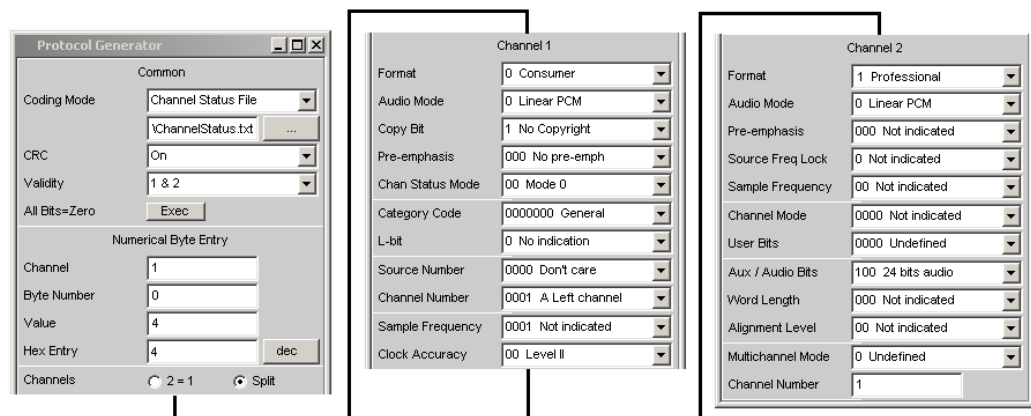

### Coding Mode

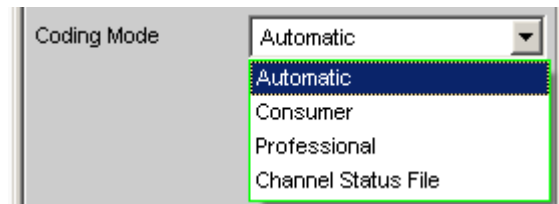

Stellt die Eingabemaske für die Channel Status-Daten auf Consumer oder Professional ein.

- „Automatic“ Die Maske wird abhängig von Bit 0 in Byte 0 gesetzt, sie kann für beide Kanäle unterschiedlich sein.  
Die Einstellungen von „Sample Freq“ und „Audio Bits“ im Generator Config Panel werden in die Protokolldaten übernommen.  
Bit 0 = 0 → Consumer  
Bit 0 = 1 → Professional
- „Consumer“ Eingabemaske für den Consumer-Mode, für beide Kanäle gemeinsam. Alle Bits können unabhängig von der Konfiguration des Digitalgenerators eingestellt werden.
- „Professional“ Eingabemaske für den Professional-Mode, für beide Kanäle gemeinsam. Alle Bits können unabhängig von der Konfiguration des Digitalgenerators eingestellt werden.
- „Channel Status File“ Die Channel-Status-Bytes werden aus einer Textdatei gelesen, in der Hardware eingestellt und in die entsprechenden Eingabemasken rückübersetzt. Benutzereingaben sind nicht möglich. Um Einstellungen zu ändern, muss die geladene Datei editiert werden.

Fernsteuerbefehl:

[SOURCE:PROTOCOL:MODE](#) auf Seite 920

### Channel Status File

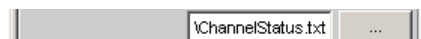

Dateiname für die Channel-Status-Datei, aus der die einzustellenden Channel-Status-Bytes gelesen werden. Ein Beispiel befindet sich in der Datei `ChannelStatus.txt` im Verzeichnis `D:\UPV\USER`.

Fernsteuerbefehl:

[SOURCE:PROTOCOL:FILE](#) auf Seite 920

### CRC



Cyclic Redundancy Check Character: Aus dem Inhalt der Bytes 0 bis 22 der Channel Status-Daten wird eine Prüfsumme erzeugt, die in Byte 23 übertragen wird. Nur im Professional-Mode.

Die Tickbox schaltet die Funktion ein oder aus.

Fernsteuerbefehl:

[SOURCE:PROTOCOL:CRC](#) auf Seite 920

**Validity**

Bestimmt den Zustand des Validity Bit.

„1 & 2“ Das Validity Bit ist in beiden Kanälen gesetzt.

„None“ Das Validity Bit ist in beiden Kanälen nicht gesetzt.

Fernsteuerbefehl:

[SOURCE:PROTOCOL:VALIDITY](#) auf Seite 921

**All Bits = Zero**

Setzt einmalig alle Bits auf Null. Ausnahme: Bit 0 in Byte 0, das den Coding Mode Consumer oder Professional bestimmt, wird nicht verändert.

Fernsteuerbefehl:

[SOURCE:PROTOCOL:AZERO](#) auf Seite 919

**5.9.2 Bytes als Zahlenwert einstellen**

In diesem Eingabeblock kann ein Byte eines Kanals auf einen beliebigen Wert gesetzt werden. Damit ist es möglich, auch Bitkombinationen, die in der Norm noch nicht definiert sind, einzustellen.

**Channel**

Wählt den Kanal, 1 oder 2.

Fernsteuerbefehl:

[SOURCE:PROTOCOL:NUMERICAL:CH](#) auf Seite 920

[SOURCE:PROTOCOL:CH<n3>:BYTE<n4>](#) auf Seite 919

**Byte Number**

Wählt das Byte, 0 bis 3.

Fernsteuerbefehl:

[SOURCE:PROTOCOL:NUMERICAL:BYTE](#) auf Seite 920

[SOURCE:PROTOCOL:CH<n3>:BYTE<n4>](#) auf Seite 919

**Value**

Der Dezimalwert für das in Kanal 1 oder 2 gewählte Byte wird hier angezeigt und kann auch eingegeben werden.

Fernsteuerbefehl:

`SOURce:PROTOcol:NUMerical:VALue` auf Seite 921

`SOURce:PROTOcol:CH<n3>:BYTE<n4>` auf Seite 919

### Hex Entry

Der Wert des Bytes kann Hexadezimal, Binär oder Dezimal angezeigt oder eingegeben werden.

Führt die Eingabe zu einer Bitkombination, die in der Norm noch nicht definiert ist, so gibt es für den Parameter keine Bedeutung, die angezeigt werden könnte. In diesem Fall wird `*****` angezeigt.

### Beispiel:

Die Eingabe ...

Numerical Byte Entry	
Channel	1
Byte Number	0
Value	9

... führt zu folgender Darstellung, da die Bedeutung der Bitkombination 010 für die Pre-emphasis in der Norm nicht definiert ist.

Channel 1	
Format	1 Professional
Audio Mode	0 Linear PCM
Pre-emphasis	*****
Source Freq Lock	0 Not indicated
Sample Frequency	00 Not indicated

## 5.9.3 Bytes im Fernsteuerbetrieb einstellen

Für die Werteingabe oder Abfrage im Fernsteuerbetrieb ist es einfacher, statt der drei einzelnen Befehle für Kanal, Byte und Wert

`SOURce:PROTOcol:NUMerical:CH <x>`

`SOURce:PROTOcol:NUMerical:BYTE <y>`

`SOURce:PROTOcol:NUMerical:VALue <n>`

den folgenden, kombinierten Fernsteuerbefehl zu benutzen:

`SOURce:PROTOcol:CH<x>:BYTE<y> <n>` für die Eingabe

`SOURce:PROTOcol:CH<x>:BYTE<y>?` für die Abfrage



Wenn mit diesem Fernsteuerbefehl ein Byte in Kanal 2 eingestellt wird, dann wird die Anzeige der Parameter auf zweikanalig (Split) umgeschaltet.

Die über diesen Fernsteuerbefehl vorgenommenen Einstellungen werden nach der Rückschaltung in den Local-Betrieb im Protocol Generator-Panel in den entsprechenden Einstellzeilen im Klartext angezeigt.

„Parameter:“

<x> → 1 oder 2

<y> → 0 ...3

<n> → 0 ... 255 (dezimal)

### Beispiel:

SOUR:PROT:CH1:BYTE0 7

bewirkt im Protocol Generator Panel folgende Abbildung:

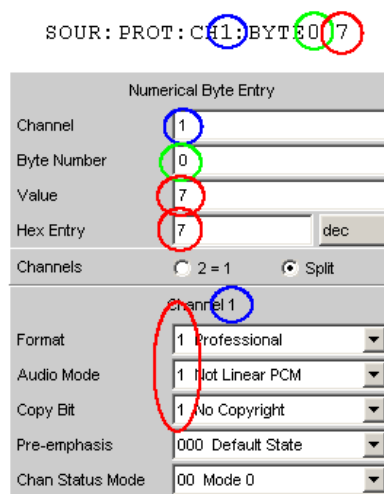

## 5.9.4 Parameter im Klartext anzeigen und einstellen

Hier können die Parameter so eingegeben werden, wie sie in der Norm definiert sind. Dies ist nur per Handbedienung möglich, nicht im Fernsteuerbetrieb.

Die Bitkombination und die Bedeutung werden angezeigt.

Auch die Auswirkung einer Eingabe über Numerical Byte Entry wird hier angezeigt.

Channels	
<input checked="" type="radio"/> 2 = 1 <input type="radio"/> Split	
Channel 1 & 2	
Format	0 Consumer
Audio Mode	0 Linear PCM
Copy Bit	1 No Copyright
Pre-emphasis	000 No pre-emph
Chan Status Mode	00 Mode 0
Category Code	0000000 General
L-bit	0 No indication
Source Number	0000 Don't care
Channel Number	0001 A Left channel
Sample Frequency	0001 Not indicated
Clock Accuracy	00 Level II

### Channels

Die Parameter können für beide Kanäle gemeinsam oder getrennt eingestellt werden.

„2 = 1“            Parameter für beide Kanäle gleich. Beim Umschalten von Split übernimmt Kanal 2 die Einstellungen von Kanal 1.

„Split“            Parameter können für beide Kanäle unterschiedlich eingegeben werden. Beim Umschalten auf 2 = 1 übernimmt Kanal 2 die Einstellungen von Kanal 1.

Fernsteuerbefehl:

[SOURCE:PROTOCOL:CHANNELS](#) auf Seite 920

### Parameter einstellen

Für jeden Parameter, hier z.B. die Sample-Frequenz im Consumer-Mode, wird die Auswahl angeboten, die in der Norm definiert ist.

Sample Frequency	0000 44.1 kHz
Clock Accuracy	0110 24 kHz
	0011 32 kHz
	0000 44.1 kHz
	0010 48 kHz
Format	1000 88.2 kHz
Audio Mode	1010 96 kHz
Copy Bit	1100 176.4 kHz
	1110 192 kHz
Pre-emphasis	1001 768 kHz
Chan Status Mode	*****

Die Zeile \*\*\*\*\* dient der Anzeige einer undefinierten Bitkombination (mit Numeric Byte Entry möglich).

Der Versuch, diese Zeile einzustellen, wird mit der Meldung

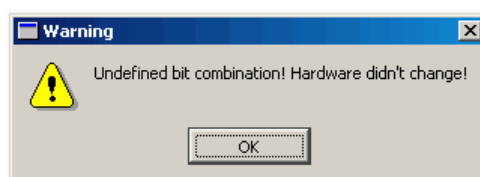

zurückgewiesen. Die Hardware wird nicht verändert und es wird wieder der bisherige Zustand angezeigt.

## 5.10 Sweeps

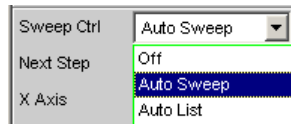

Bei vielen Generator-Funktionen ist es sinnvoll, die Signal-Parameter (Pegel, Frequenz, bei den Burst-Signalen auch Einschaltzeit und Intervalllänge) nicht nur statisch auszugeben, sondern auch zeitlich zu variieren. Das Variieren eines oder mehrerer Signal-Parameter bezeichnet man als (Generator-) Sweep. Die dabei ermittelten Messwerte können – müssen aber nicht – als Messwertreihen aufgezeichnet werden.

Der R&S UPV verfügt dazu über ein sehr flexibles Sweep-System, bei dem bis zu zwei Generator-Parameter oder ein Analysator-Parameter (Variation der Mittenfrequenz des RMS-Selektivfilters) auf unterschiedlichste Weise variiert werden können. Beim Einschalten des Generator-Sweeps wird ein aktiver Analysator-Sweep ausgeschaltet und umgekehrt.

Die Sweep-Ergebnisse (Messwertreihen) können grafisch (als 2-D-Kurvendarstellung in einem Sweep-Window) oder numerisch (als Sweep-Liste, siehe [Kapitel 5.10.6, "Listen-Sweep"](#), auf Seite 370) dargestellt werden. Bei der grafischen Darstellung belegt der 1. Sweep-Parameter normalerweise die X-Achse, der aufgezeichnete Messwert die Y-Achse und der optionale 2. Sweep-Parameter die (in der 2-D-Grafik nicht sichtbare) Z-Achse. Z-Sweep ist daher ein Synonym für einen Sweep mit 2 Parametern (2-dimensionalen Sweep).

Die X-Achse kann aber auch durch die gemessene Frequenz („X-Source“ = Frequency) oder den gemessenen Pegel („X-Source“ = LevMon...) bestimmt werden.

Es können zu jedem Sweep-Punkt bis zu 8 Messwerte aufgezeichnet werden (in 4 Sweep-Windows mit je 2 Traces). Damit ein bestimmter Messwert aufgezeichnet wird, muss in (mindestens) einem der 4 Sweep-Display-Panels

- die X-Source auf Sweep bzw. die gewünschte Messfunktion gestellt werden,
- (mindestens) ein Trace auf die gewünschte Y-Messfunktion gestellt werden.

Es können auch **mehrere** Traces auf **eine** Messfunktion gestellt werden, um sie z.B. mit unterschiedlichen Marker- und/oder Cursor-Einstellungen vermessen zu können.

Die Generator-Sweeps können auf vielfältige Weise konfiguriert und nach verschiedenen Eigenschaften unterschieden werden.

- Nach der Anzahl der variierten Signalparameter in **1- oder 2-dimensionale Sweeps** (sog. Z-Sweeps).
- Nach der Fortschaltungsbedingung in **synchrone und zeitgetriggerte Sweeps**.
- Nach der Sweepachsenteilung in **lineare, logarithmische und listengesteuerte Sweeps**.
- Nach der Sweep-Richtung in **Aufwärts- und Abwärts-Sweeps**.

- Nach der physikalischen Grundeinheit des Sweep-Parameters in **Frequenz-, Pegel-, Zeit- und Phasen-Sweeps**.
- Nach dem Verhalten beim Erreichen des Endwertes in **Einzel- und Dauer-Sweeps**.

Welche Sweep-Parameter bei den einzelnen Generator-Funktionen angeboten werden, hängt von den Eigenschaften des jeweiligen Signals ab. Generell gilt:

- Bei Mehrton- oder Rauschsignalen ist ein Frequenz-Sweep nicht möglich.
- Ein Phasen-Sweep, also die Variation der Phasenverschiebung zwischen Kanal 1 und 2, ist nur beim Stereo-Sinus möglich, und nur dann sinnvoll, wenn beide Frequenzen gleich sind.  
Zeit-Sweeps, also die Variation der Einschaltzeit und Intervalldauer, ist nur bei Burst-Signalen möglich.
- Z-Sweeps sind dann möglich, wenn mindestens 2 Signalparameter der eingestellten Generator-Funktion Sweep-fähig sind.

**Tabelle 5-1: Aufstellung der sweepbaren Funktionsparameter in Abhängigkeit von der gewählten Funktion**

Funktion	VOLTAGE	FREQUENCY	Phase	ON-TIME	INTERVAL
Sine	ja	ja	---	---	---
Stereo Sine	ja	ja	ja	---	---
Multisine	nein	nein	---	---	---
Sine Burst	ja	ja	---	ja	ja
Sine2 burst	ja	ja	---	ja	ja
Mod Dist	ja (Gesamtspannung)	ja (Nutzerfrequenz)	---	---	---
DFD	ja (Gesamtspannung)	Mode IEC268: Mittelfrequenz Mode IEC118: Obere Frequenz	---	---	---
DIM	ja (Gesamtspannung)	---	---	---	---
Random	nein	---	---	---	---
Arbitrary	nein	---	---	---	---
Polarity	nein	---	---	---	---
Modulation	nein	nein	---	---	---
DC	ja	---	---	---	---
Square	ja	ja	---	---	---
Play	---	---	---	---	---
Play+Anlr	---	---	---	---	---
Chirp	---	---	---	---	---



### 5.10.1 Aktivieren bzw. Deaktivieren des Sweep-Systems

Das Aktivieren und Deaktivieren des Sweep-Systems erfolgt über „Sweep Ctrl“. Dabei wird gleichzeitig festgelegt, wie der Sweep fortgeschaltet und wie die Sweep-Achse definiert werden soll. Für Generator-Sweeps steht diese Einstellzeile in den Generator-Funktionen, der Analysator-Sweep wird ausschließlich bei der Messfunktion „RMS Selektiv“ angeboten und dort näher erklärt (siehe [Kapitel 5.25.3, "Effektivwertmessung \(RMS\) selektiv"](#), auf Seite 483).

In jeder Generator-Funktion kann das Sweep-System individuell aktiviert und konfiguriert werden. Beim Funktions- (oder Instrument-) Wechsel wird daher implizit das Sweep-System neu konfiguriert, ein- oder ausgeschaltet.

Das Deaktivieren des Generator-Sweeps erfolgt außerdem beim Aktivieren des Analysator-Sweeps sowie bei der Wahl von Time Chart als Startbedingung (siehe [Kapitel 5.20, "Startbedingungen"](#), auf Seite 457).

Der Start eines Sweep-Durchlaufs erfolgt durch Betätigen der [START]- (für Dauer-Sweeps) oder [SINGLE]-Taste (für Einzel-Sweeps).

Jeder neue Sweep-Punkt, den das Sweep-System einstellt, löst automatisch eine neue Messung aus. Bei Verwendung einer der Burst-Funktionen des R&S UPV-Universalgenerators wird gleichzeitig das Generator-Signal zurückgesetzt, d.h. der Generator beginnt mit der Burst-Phase bzw. dem Burst on Delay. Sollen die erzeugten Messwerte aufgezeichnet und (grafisch oder numerisch) dargestellt werden, müssen die gewünschten Messwerte (z.B. Funct Ch1) als Traces in den Sweep-Display-Panels gewählt werden. Außerdem ist zu beachten, dass in den verwendeten Sweep-Display-Panels während der Messwertaufnahme die X-Achse auf Auto steht.

Nach Fertigstellung der Sweep-Messungen sollten die verwendeten Traces und die zugehörigen X-Achsen auf Hold geschaltet werden, um zu vermeiden, dass die Sweep-Ergebnisse durch unbeabsichtigte Geräteeinstellungen gelöscht werden.

Bei aktiviertem Sweep-System hat [START], [SINGLE] und [STOP/CONT] folgende Wirkung:

- [START] startet einen Dauer-Sweep,
- [SINGLE] startet einen Einzel-Sweep, bzw. setzt einen bereits gestarteten Dauer-Sweep als Einzel-Sweep fort.
- [STOP/CONT] hält einen laufenden Sweep an bzw. setzt einen angehaltenen Sweep fort.

#### Sweep Ctrl

Dient zum Aktivieren und Konfigurieren bzw. Deaktivieren des Generator-Sweep-Systems.

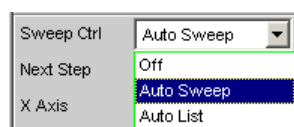

„Off“	<p>Das Generator-Sweep-System ist ausgeschaltet; es sind keine weiteren Einstellzeilen sichtbar.</p> <p>Wenn das Analysator-Sweep-System ebenfalls ausgeschaltet ist, wirkt [START], [SINGLE] und [STOP/CONT] auf das Mess-System:</p> <ul style="list-style-type: none"> <li>• [START] startet eine Dauermessung,</li> <li>• [SINGLE] startet eine Einzelmessung, bzw. setzt eine bereits gestartete Dauermessung als Einzelmessung fort.</li> <li>• [STOP/CONT] bricht eine laufende Messung ab bzw. startet eine abgebrochene oder beendete Messung als Dauermessung.</li> </ul>
„Auto Sweep“	<p>Das Generator-Sweep-System ist eingeschaltet; die Sweep-Fortschaltung erfolgt automatisch, die Sweep-Achse wird aus dem Start-Wert, dem Stopp-Wert und der Schrittweite bzw. der Punktezahl errechnet.</p> <p>Die Fortschaltungsbedingung (festes Zeitraster oder auf den Analysator synchronisiert) wird in der Einstellzeile Next Step bestimmt.</p>
„Auto List“	<p>Das Generator-Sweep-System ist eingeschaltet; die Sweep-Fortschaltung erfolgt automatisch, die Sweep-Achse wird aus einer vorgegebenen Liste von Sweep-Punkten (i.d.R. als Datei geladen) bestimmt.</p> <p>Die Fortschaltungsbedingung (festes Zeitraster oder auf den Analysator synchronisiert) wird in der Einstellzeile Next Step bestimmt.</p>

Fernsteuerbefehl:

`SOURce:SWEep:CONTrol` auf Seite 923

## 5.10.2 Eindimensionaler Sweep

Bei eindimensionalen Sweeps wird nur 1 Parameter variiert, die Z-Achse ist ausgeschaltet.

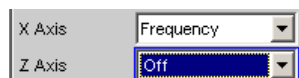

Jeder Sweep-Durchlauf kann aus maximal 1024 einzelnen Punkten bestehen, so dass die X-Achse in bis zu 1023 Schritte geteilt wird.

Sobald alle Punkte der X-Achse abgearbeitet sind, erfolgt ein Rücksprung auf den 1. X-Wert und der nächste Sweep-Durchlauf erfolgt mit ansonsten unveränderten Einstellungen.



Die letzten 20 Sweep-Durchläufe (Scans) sind als Datensatz verfügbar. Werden mehr als 20 Scans durchgeführt, dann können nur die letzten 20 als Trace-Datensatz gespeichert werden. Ebenso bleiben nur die letzten 20 Scans beim Umskalieren der Grafik erhalten.

Ein mit [START] gestarteter eindimensionaler Dauer-Sweep wird unendlich oft wiederholt.

**X Axis**

Wahl des Sweep-Parameters (bei eindimensionalen Sweeps) bzw. des ersten Sweep-Parameters (bei zweidimensionalen Sweeps). Nur sichtbar bei aktiviertem Generator-Sweep-System.

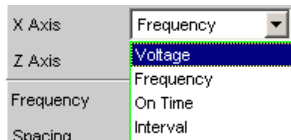

Die Bezeichnung X-Achse für die Sweep-Achse liegt darin begründet, dass dieser Sweep-Parameter normalerweise als X-Achse in der 2-D-Grafik eingetragen wird.

**Hinweis:** Grundsätzlich kann auch ein Messwert auf der X-Achse eingetragen werden (z.B. der gemessene RMS-Wert bei externer Messwerttriggerung). In diesen Fällen sind Sweep-Achse (Sweep-X-Achse) und grafische X-Achse nicht zwangsläufig identisch.

- „Voltage“ Aktivierung eines Pegel-Sweeps. Welcher Signalparameter tatsächlich gesweept wird (z.B. Pegel einer einzelnen Sinuslinie oder Gesamtpegel eines Multitonsignals), hängt von der jeweiligen Generator-Funktion ab.
- „Frequency“ Aktivierung eines Frequenz-Sweeps. Nicht möglich bei Rausch- und Mehrtonsignalen. Welcher Signalparameter tatsächlich gesweept wird (z.B. Frequenz einer einzelnen Sinuslinie oder Mittenfrequenz eines Zweitonsignals) hängt von der jeweiligen Generator-Funktion ab.
- „Phase“ Aktivierung eines Phasen-Sweeps. Nur möglich bei der Generatorfunktion „Stereo Sine“.
- „On Time“ Aktivierung eines Burstdauer-Sweeps. Nur bei Burstsignalen. Gesweept wird die Einschaltzeit des Burstsignals, also die Zeit, in der der High-Pegel des Bursts ausgegeben wird.
- „Interval“ Aktivierung eines Burstintervall-Sweeps. Nur bei Burstsignalen. Gesweept wird die Intervalllänge des Burstsignals.

Fernsteuerbefehl:

[SOURce:SWEEP:XAXis](#) auf Seite 925

**5.10.3 Zweidimensionaler Sweep**

Bei zweidimensionalen Sweeps werden 2 (verschiedene) Parameter variiert; der 1. Parameter wird als X-, der 2. Parameter als Z-Achse gewählt.



Beide Achsen (Sweep-Dimensionen) können jeweils aus maximal 1024 einzelnen Punkten bestehen, so dass jede Achse in bis zu 1023 Schritte geteilt wird.

Sobald alle Punkte der X-Achse abgearbeitet sind, erfolgt ein Rücksprung auf den 1. X-Wert und gleichzeitig die Einstellung des jeweils nächsten Z-Wertes. Wenn der

Sweep-Durchlauf für den letzten Z-Punkt beendet ist, werden X- und Z-Wert auf ihren jeweiligen Anfangswert zurückgesetzt.



Die letzten 20 Sweep-Durchläufe (Scans) sind als Datensatz verfügbar. Enthält die Z-Achse mehr als 20 Punkte, dann können nur die letzten 20 Scans als Trace-Datensatz gespeichert werden. Ebenso bleiben nur die letzten 20 Scans beim Umskalieren der Grafik erhalten.

Ein mit [START] gestarteter zweidimensionaler Dauer-Sweep wird nach dem Sweep-Durchlauf des letzten Z-Punktes beendet.

### Z Axis

Wahl des zweiten Sweep-Parameters für den zweidimensionalen Sweep. Dient gleichzeitig zum Aktivieren bzw. Deaktivieren des zweidimensionalen Sweeps. Nur sichtbar bei aktiviertem Generator-Sweep-System.

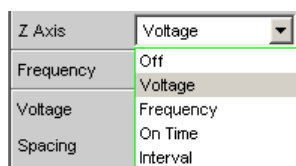

**Hinweis:** Bei einigen Generator-Funktionen (z.B. DC, DIM) ist nur ein Parameter sweep-bar. Die Einstellzeile „Z Axis“ (und somit ein zweidimensionaler) Sweep wird dann nicht angeboten.

**Hinweis:** Beim Einschalten des Z-Sweeps werden die Sweep Graph Config-Panels auf Multi Scan umgeschaltet, vorausgesetzt die „X-Source“ des jeweiligen Windows steht auf Sweep. Gleichzeitig wird die Punktezahl der Z-Achse (maximal 20) als History in die Sweep Graph Config-Panels übernommen, wenn sie größer ist als die dort angegebene.

„Off“	Deaktivierung des zweidimensionalen Sweep (Umschaltung auf ein-dimensionalen Sweep).
„Voltage“	Aktivierung des zweidimensionalen Sweeps und Wahl der Pegel-Variation als zweiten Sweep-Parameter. Welcher Signalparameter tatsächlich gesweept wird (Pegel einer einzelnen Sinuslinie oder Gesamtpegel eines Mehrtonsignals), hängt von der jeweiligen Generator-Funktion ab.
„Frequency“	Aktivierung des zweidimensionalen Sweeps und Wahl der Frequenz-Variation als zweiten Sweep-Parameter. Nicht möglich bei Rausch- und Mehrtonsignalen. Welcher Signalparameter tatsächlich gesweept wird (Frequenz einer einzelnen Sinuslinie oder Mittenfrequenz eines Zweitonsignals), hängt von der jeweiligen Generator-Funktion ab.
„Phase“	Aktivierung des zweidimensionalen Sweeps und Wahl der Phasen-Variation als zweiten Sweep-Parameter. Nur möglich beim Stereo-Signal.

„On Time“	Aktivierung des zweidimensionalen Sweeps und Wahl der Burstdauer-Variation als zweiten Sweep-Parameter. Nur bei Burstsignalen. Gesweept wird die Einschaltzeit des Burstsignals, also die Zeit, in der der High-Pegel des Bursts ausgegeben wird.
„Interval“	Aktivierung des zweidimensionalen Sweeps und Wahl der Burstintervall-Variation als zweiten Sweep-Parameter. Nur bei Burstsignalen. Gesweept wird die Intervalllänge des Burstsignals.  <b>Hinweis:</b> Der kleinste Wert von Interval muss größer als der größte auftretende On Time-Wert sein. Dies wird bei logarithmischen und linearen Sweeps durch Beschränkung und ggf. Korrektur der Start- und Stopp-Werte garantiert. Beim Listen-Sweep sollte der Benutzer auf die Einhaltung dieser Bedingung in den verwendeten Listen achten, da eine notwendige automatische Korrektur erst bei laufendem Sweep erfolgt, was zu unerwarteten Ergebnissen führen kann.  <b>Hinweis:</b> Es ist theoretisch möglich – und in der Bedienoberfläche auch nicht verboten – für beide Achsen denselben Parameter (z.B. Voltage) anzugeben. In diesem Fall hat der Z-Parameter keine Wirkung, bestimmt aber dennoch die Anzahl der Sweep-Durchläufe.

Fernsteuerbefehl:

`SOURce:SWEEP:ZAXis` auf Seite 925

#### 5.10.4 Automatischer Sweep

Bei automatischen Sweeps erfolgt die Sweep-Fortschaltung automatisch nach Beendigung einer Messung (synchroner Sweep) oder nach Ablauf einer einstellbaren Verweilzeit (zeitgetriggert Sweep, Dwell-Sweep). Nach [START] läuft der Sweep ohne weitere Benutzereingaben endlos weiter (bei eindimensionalen Dauer-Sweeps), bei [SINGLE] bis zum Erreichen des letzten Sweep-Punktes.

Der synchrone Sweep garantiert, dass die Sweep-Fortschaltung erst dann erfolgt, wenn der Analysator alle geforderten Messungen durchgeführt hat. Gleichzeitig garantiert er die höchstmögliche Sweep-Geschwindigkeit, da nach Abschluss der Messungen sofort der nächste Sweep-Punkt eingestellt wird.

Der zeitgetriggerte Sweep ist nur in Ausnahmefällen sinnvoll:

- Wenn der Analysator nicht verwendet wird.
- Wenn der Analysator zwar verwendet wird, die Sweep-Fortschaltung aber unabhängig von der Messzeit erfolgen soll; die Verweilzeit muss dabei so lang gewählt werden, dass alle Messungen vor dem Ablauf der Verweilzeit beendet sind. Zur Erzeugung von WAV-Files für externe Sweeps mit Hilfe der Messfunktion Record (siehe auch [Kapitel 5.38.6, "Erzeugung von WAV-Dateien für externe Sweeps"](#), auf Seite 618).



Sollen bei einem zeitgetriggerten Sweep auch gültige Messwerte erzeugt werden, dann empfiehlt es sich, die Einstellungen im Analysator so zu wählen, dass unkalkulierbare Messzeitverlängerungen ausgeschlossen werden können (z.B. Ausschalten von Settling, Ausschalten des Autorangers im Analog-Analysator, Wahl einer festen Messzeit).

Die automatischen Sweeps werden in der Einstellzeile Sweep Ctrl gewählt, wobei die Sweep-Achse

- aus Benutzereingaben berechnet wird (Auto Sweep) oder
- mit einer vorgegebenen Liste (z.B. aus einer Datei) geladen wird (Auto List)

### Next Step

Wahl der Sweep-Fortschaltung. Nur sichtbar bei automatischen Sweeps.

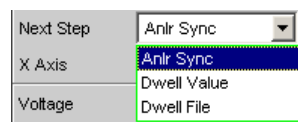

„Anlr Sync“

Die Sweep-Fortschaltung wird auf den Analysator synchronisiert, d.h. ein neuer Sweep-Punkt wird automatisch eingestellt, wenn alle im Analysator eingeschalteten Messungen beendet sind. Diese Einstellung sollte immer dann gewählt werden, wenn beim Sweepen der interne Analysator verwendet wird. Sie garantiert, dass bei minimaler Sweep-Zeit zu jedem Sweep-Punkt ein Messwert ermittelt wird.

**Hinweis:** Wenn für einen Sweep-Punkt ein oder mehrere Messwerte nicht ermittelt werden können (z.B. weil der Pegelbereich des Analysators zu niedrig gewählt wurde bzw. das Signal einen zu hohen Pegel liefert), dann werden die betroffenen Messwert als ungültig (NAN) markiert und der nächste Sweep-Punkt eingestellt.

## „Dwell Value“

Die Sweep-Fortschaltung erfolgt zeitgesteuert in konstanten Zeitabständen, d.h. ein neuer Sweep-Punkt wird automatisch eingestellt, wenn die vorgegebene Zeit abgelaufen ist, unabhängig davon, ob die im Analysator eingeschalteten Messungen beendet sind. Gleichzeitig wird eine neue Messung gestartet.

Die Verweilzeit kann vom Anwender in der nächsten Einstellzeile eingegeben werden.

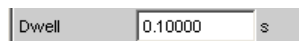

Diese Einstellung garantiert, dass die Sweep-Fortschaltung in einem festen Zeitraster erfolgt. Sie sollte nur dann gewählt werden, wenn der interne Analysator nicht verwendet wird, die Messwerte nicht benötigt werden oder die Verweilzeit länger als die längste Messzeit ist.

**Hinweis:** Besonders bei Frequenzsweeps ist die benötigte Messzeit der einzelnen Sweep-Punkte sehr unterschiedlich. Sollen auch Messwerte erzeugt werden, muss beim Bestimmen der notwendigen Verweilzeit der langsamste Sweep-Punkt herangezogen werden (bei Frequenz-Sweeps normalerweise die tiefste Frequenz). Eine höhere Sweep-Geschwindigkeit kann durch die Verwendung von Dwell File erreicht werden. Wenn die Verweilzeit so kurz gewählt wird, dass ein oder mehrere Messwerte nicht ermittelt werden können, dann werden die betroffenen Messwerte als ungültig (NAN) markiert.

## „Dwell File“

Die Sweep-Fortschaltung erfolgt zeitgesteuert in individuellen Zeitabständen, d.h. ein neuer Sweep-Punkt wird automatisch eingestellt, wenn die zugehörige Zeit abgelaufen ist, unabhängig davon, ob die im Analysator eingeschalteten Messungen beendet sind. Gleichzeitig wird eine neue Messung gestartet.

Die Datei mit der Liste der Verweilzeiten kann vom Anwender in der nächsten Einstellzeile angegeben werden.

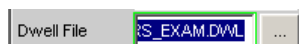

Diese Einstellung ermöglicht es, für jeden Sweep-Punkt eine individuelle Verweilzeit – und somit auch eine individuelle Messzeit – anzugeben. Sie sollte nur dann gewählt werden, wenn der interne Analysator nicht verwendet wird, die Messwerte nicht benötigt werden oder die Verweilzeit eines Sweep-Punktes länger als die jeweilige Messzeit ist. Die Dwell-Liste wird in der Richtung des Sweeps abgearbeitet, d.h. bei einem Abwärts-Sweep beginnend mit dem letzten Eintrag. Dadurch behält jeder Sweep-Punkt auch bei Richtungswechsel seine individuelle Verweilzeit.

**Hinweis:** Werden in diesem Modus auch Messwerte benötigt, sollte für jeden Sweep-Punkt die individuelle Messzeit ermittelt und eingetragen werden, um eine hohe Sweep-Geschwindigkeit zu erreichen. Dies gilt besonders für Frequenz-Sweeps bei automatischer Messzeit. Wenn die Verweilzeitliste kürzer als die Sweep-Liste bzw. die Länge der Sweep-Achse ist, dann gilt die letzte Verweilzeit der Liste für alle restlichen Sweep-Punkte.

Fernsteuerbefehl:

`SOURCE:SWEep:NEXTstep` auf Seite 923

`SOURCE:SWEep:DWELL` auf Seite 923

`MMEMoRY:LOAD:DWELL` auf Seite 922

### 5.10.5 Linearer und logarithmischer Sweep

Sowohl lineare als auch logarithmische Sweeps werden aus Benutzereingaben automatisch berechnet.

Der Anwender spezifiziert dazu:

- Die Art der Teilung (logarithmisch oder linear)
- Entweder die Anzahl der Punkte (Points) oder die Schrittweite (Step)

Spacing	Log Points	▼
Start	20000.0	Hz
Stop	20.0000	Hz
Points	30	
Halt	Start	▼

Spacing	Lin Steps	▼
Start	20000.0	Hz
Stop	20.0000	Hz
Step	100.000	Hz
Halt	Start	▼

- Den Anfangs- und Endwert (Start und Stop) und somit implizit die Sweep-Richtung. Sofern kein logarithmisches Spacing gewählt wurde, können für die Generatorfunktionen DC und Sine<sup>2</sup>Burst für „Start“, „Stop“ und „Halt“ ein **negativer Pegel** angegeben werden.



Start- und Stop-Wert markieren den interessierenden Teil der X-Achse und werden daher als X-Achsenkalierung in den Sweep-Graphen verwendet, wenn das „Scaling“ der X-Achse auf Auto steht.

Für jede Sweep-Achse stehen maximal 1024 Punkte zur Verfügung, so dass jede Achse in bis zu 1023 (linear oder logarithmisch) äquidistante Schritte geteilt wird.

#### Spacing

Wahl der Sweep-Bereichsteilung, d.h. der Art, wie die Sweep-Punkte auf den Sweep-Achsen verteilt werden. Nur sichtbar bei aktiviertem Generator-Sweep-System. Wird für jeden Sweep-Parameter separat eingestellt.

Spacing	Log Points	▼
Start	Lin Points	▼
Stop	Lin Steps	▼
Points	Log Points	▼
	Log Steps	▼

Kann für jeden Sweep-Parameter (also X- und Z-Achse) getrennt gewählt werden.



- „Lin Points“ Der Sweep-Bereich wird linear durch eine vorzugebende Anzahl von Punkten geteilt (linearer Sweep). Diese wird in der Einstellzeile Points eingegeben.  
Sollte dann gewählt werden, wenn eine äquidistante lineare Schrittweite aller Punkte wichtig ist.
- „Lin Steps“ Der Sweep-Bereich wird ab Start in Intervalle vorzugebender linearer Schrittweite geteilt (linearer Sweep). Diese wird in der Einstellzeile Step eingegeben.
- „Log Points“ Der Sweep-Bereich wird logarithmisch durch eine vorzugebende Anzahl von Punkten geteilt (logarithmischer Sweep). Diese wird in der Einstellzeile Points eingegeben. Nicht möglich für Phasen-Sweep.  
Sollte dann gewählt werden, wenn eine äquidistante logarithmische Schrittweite aller Punkte wichtig ist.
- „Log Steps“ Der Sweep-Bereich wird ab Start in Intervalle vorzugebender logarithmischer Schrittweite geteilt (logarithmischer Sweep). Jeder Sweep-Punkt errechnet sich aus seinem Vorgänger durch Multiplikation mit einem konstanten Faktor. Dieser wird in der Einstellzeile Step eingegeben. Nicht möglich für Phasen-Sweep.

Fernsteuerbefehl:

[SOURCE:SWEep:FREQuency:SPACing](#) auf Seite 924

[SOURCE:SWEep:INTerval:SPACing](#) auf Seite 924

[SOURCE:SWEep:ONTime:SPACing](#) auf Seite 924

[SOURCE:SWEep:PHASe:SPACing](#) auf Seite 924

[SOURCE:SWEep:VOLTage:SPACing](#) auf Seite 924

### Start

Eingabe des Anfangswertes für den (darüber stehenden) Sweep-Parameter. Nur sichtbar bei aktiviertem Generator-Sweep-System. Wird für jeden Sweep-Parameter separat eingestellt.

Start	<input type="text" value="20000.0"/>	Hz
-------	--------------------------------------	----

Start- und Stopp-Wert bestimmen implizit die Sweep-Richtung:

Ist der Start-Wert kleiner als der Stopp-Wert, wird ein Aufwärts-Sweep durchgeführt, andernfalls ein Abwärts-Sweep.

Wird ein Start-Wert eingegeben, der identisch mit dem Stopp-Wert ist, dann wird automatisch der Stopp-Wert mit dem alten Start-Wert geladen. Auf diese Weise kann mit einer einzigen Eingabe die Sweep-Richtung umgedreht werden.

Fernsteuerbefehl:

[SOURCE:SWEep:FREQuency:START](#) auf Seite 924

[SOURCE:SWEep:INTerval:START](#) auf Seite 924

[SOURCE:SWEep:ONTime:START](#) auf Seite 924

[SOURCE:SWEep:PHASe:START](#) auf Seite 924

[SOURCE:SWEep:VOLTage:START](#) auf Seite 924

### Stop

Eingabe des Endwertes für den (darüber stehenden) Sweep-Parameter. Nur sichtbar bei aktiviertem Generator-Sweep-System. Wird für jeden Sweep-Parameter separat eingestellt.

A screenshot of a control panel for the 'Stop' parameter. It features a label 'Stop' on the left, a text input field containing the value '20.0000', and a unit selector 'Hz' on the right.

Start- und Stopp-Wert bestimmen implizit die Sweep-Richtung:

Wird ein Stopp-Wert eingegeben, der identisch mit dem Start-Wert ist, dann wird automatisch der Start-Wert mit dem alten Stopp-Wert geladen.

Fernsteuerbefehl:

[SOURce:SWEEP:FREQUENCY:STOP](#) auf Seite 924

[SOURce:SWEEP:INTERVAL:STOP](#) auf Seite 924

[SOURce:SWEEP:ONTIME:STOP](#) auf Seite 924

[SOURce:SWEEP:PHASE:STOP](#) auf Seite 924

[SOURce:SWEEP:VOLTAGE:STOP](#) auf Seite 924

### Points

Eingabe der Anzahl von Sweep-Punkten für den (darüber stehenden) Sweep-Parameter. Nur sichtbar bei aktiviertem Generator-Sweep-System, wenn als Spacing, Lin Points oder Log Points eingestellt ist. Wird für jeden Sweep-Parameter separat eingestellt.

A screenshot of a control panel for the 'Points' parameter. It features a label 'Points' on the left, a text input field containing the value '30', and a unit selector 'Hz' on the right.

Der Sweep-Bereich wird in Points – 1 (linear bzw. logarithmisch) äquidistante Schritte geteilt. Mindestens 2 Punkte (Start- und Stopp-Wert) sind erforderlich.

Es können für jeden Sweep-Parameter maximal 1024 Punkte gewählt werden.

**Hinweis:** Enthält die Z-Achse mehr als 20 Punkte, dann sind nur die letzten 20 Scans als Datensatz (zum Speichern und Umskalieren der Grafik) verfügbar. Soll ein zweidimensionaler Sweep als kompletter Trace-Datensatz gespeichert werden, dann darf die Punkteanzahl der Z-Achse 20 nicht überschreiten.

**Hinweis:** Die Punktezahl der Z-Achse (maximal 20) wird als History in die Sweep Graph Config-Panels übernommen, wenn sie größer ist als die dort angegebene und die X-Source des jeweiligen Windows auf Sweep steht.

Fernsteuerbefehl:

[SOURce:SWEEP:FREQUENCY:POINTS](#) auf Seite 923

[SOURce:SWEEP:INTERVAL:POINTS](#) auf Seite 923

[SOURce:SWEEP:ONTIME:POINTS](#) auf Seite 924

[SOURce:SWEEP:PHASE:POINTS](#) auf Seite 924

[SOURce:SWEEP:VOLTAGE:POINTS](#) auf Seite 924

### Step

Eingabe der (linearen oder logarithmischen) Schrittweite für den (darüber stehenden) Sweep-Parameter. Nur sichtbar bei aktiviertem Generator-Sweep-System, wenn als Spacing Lin Steps oder Log Steps eingestellt ist. Wird für jeden Sweep-Parameter separat eingestellt.

Der Eingabebereich wird automatisch so begrenzt, dass sich mindestens ein und höchstens 1023 Einzelschritte (entsprechen 1024 Sweep-Punkte) ergeben.

Bei linearem Step wird immer der Betrag der Schrittweite eingegeben, d.h. der Zahlenwert ist auch dann positiv, wenn der Start-Wert größer als der Stopp-Wert ist. Die physikalische Einheit ist die gleiche, in der auch Start und Stop angegeben werden.

(Beispiel für lin. Frequenz-Sweep)

Step	50.0000	Hz
------	---------	----

Bei logarithmischem Step wird der Faktor eingegeben, mit dem jeder Sweep-Punkt multipliziert werden soll, um zum nächsten Sweep-Punkt zu gelangen. Die logarithmische Schrittweite von Pegel-Sweeps kann auch in dB angegeben werden. Bei einer Vertauschung von Start- und Stopp-Wert (Umkehrung der Sweep-Richtung) wird also der Kehrwert gebildet bzw. das Vorzeichen des dB-Wertes gewechselt. Je näher der Zahlenwert an 1.0 bzw. 0 dB liegt, desto mehr Sweep-Schritte werden ausgeführt.

(Beispiel für log. Abwärts-Sweep)

Step	0.50000	
------	---------	--

**Hinweis:** Da der letzte Schritt des Sweeps automatisch so angepasst wird, dass der Stopp-Wert genau getroffen wird, kann er um maximal 50 % von der gewählten Schrittweite abweichen. Soll dies vermieden werden, dann muss entweder der Start- bzw. Stopp-Wert entsprechend korrigiert oder die Sweep-Teilung über Points festgelegt werden.

**Hinweis:** Die – aus Start, Stop und Step – sich ergebende Punktezahl der Z-Achse (maximal 20) wird als History in die Sweep Graph Config-Panels übernommen, wenn sie größer ist als die dort angegebene und die X-Source des jeweiligen Windows auf Sweep steht.

Fernsteuerbefehl:

[SOURce:SWEep:FREQuency:STEP](#) auf Seite 924

[SOURce:SWEep:INTerval:STEP](#) auf Seite 924

[SOURce:SWEep:ONTime:STEP](#) auf Seite 924

[SOURce:SWEep:PHASe:STEP](#) auf Seite 924

[SOURce:SWEep:VOLTage:STEP](#) auf Seite 924

### 5.10.6 Listen-Sweep

Bei listengesteuerten Sweeps kann eine beliebige Sweep-Achse definiert werden. Die Sweep-Punkte dürfen dabei beliebige Abstände haben, müssen aber in einer aufsteigenden oder abfallenden Reihenfolge liegen (Random-Sweep). Die Sweep-Punkte werden vom Sweep-System in der Reihenfolge abgearbeitet, in der sie in der Liste vorliegen. Um den Listen-Sweep als Aufwärts- oder Abwärts-Sweep zu definieren, müssen die Sweep-Punkte in der entsprechenden Reihenfolge eingegeben werden. Während beim normalen Sweep jeder Sweep-Punkt innerhalb eines Durchlaufs nur ein einziges Mal gemessen wird, bietet der Listensweep auch die Möglichkeit, einzelne Sweep-Punkte mehrfach zu messen. Dazu wird der betreffende Sweep-Punkt in der Liste entsprechend oft eingetragen.

Die Liste wird normalerweise als Datei geladen. Sie muss mindestens zwei (verschiedene) Punkte enthalten. Zum Format der Liste siehe [Kapitel 5.59.3, "Sweep-Listen"](#), auf Seite 799.

Für jede Sweep-Achse stehen maximal 1024 Punkte zur Verfügung; enthält die Liste mehr als 1024 Werte, dann werden nur die ersten 1024 Punkte geladen. Der erste und der letzte Punkt der Liste bestimmen die Sweep-Richtung. Erscheint in der Liste ein Punkt, der dieser Richtung nicht entspricht, dann werden dieser und alle folgenden Punkte ignoriert.



Der 1. und der letzte (gültige) Punkt der Sweep-Liste markieren den interessierenden Teil der X-Achse und werden daher als X-Achsenkalierung in den Sweep-Graphen verwendet, wenn das Scaling der X-Achse auf Auto steht.

Beim Laden der Sweep-Liste wird geprüft, ob die physikalische Grundeinheit der Sweep-Datei zum Sweep-Parameter passt. Neben dem R&S UPV-Listenformat (vorzugsweise mit der Erweiterung \*.SWL) werden auch Dateien akzeptiert, die aus den Vorgängergeräten R&S UPL und R&S UPD stammen.



Wird die Z-Achse des zweidimensionalen Sweeps als Liste mit mehr als 20 Punkten definiert, dann sind nur die letzten 20 Scans als Datensatz (zum Speichern und Umskalieren der Grafik) verfügbar. Soll ein zweidimensionaler Sweep als kompletter Trace-Datensatz gespeichert werden, dann darf die Punkteanzahl der Z-Achse 20 nicht überschreiten.

#### Tot Volt File, Volt File

Eingabe des Dateinamens für die Liste des Pegelsweep-Parameters (Pegel-Sweep-Liste). Nur sichtbar bei aktiviertem Generator-Listensweep.

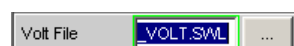

Welcher Signalparameter tatsächlich gesweept wird (Pegel einer einzelnen Sinuslinie oder Gesamtpegel eines Mehrtonsignals), hängt von der gewählten Generator-Funktion ab.

Fernsteuerbefehl:

[MMEMory:LOAD:VOLTage](#) auf Seite 922

#### Freq File, Upp Freq File, Mean Freq File

Eingabe des Dateinamens für die Liste des Frequenzsweep-Parameters (Frequenz-Sweep-Liste). Nur sichtbar bei aktiviertem Generator-Listensweep.

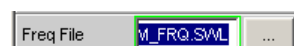

Welcher Signalparameter tatsächlich gesweept wird (Frequenz einer einzelnen Sinuslinie oder Mittenfrequenz eines Zweitonsignals), hängt von der gewählten Generator-Funktion ab.

Fernsteuerbefehl:

[MMEMory:LOAD:FREQuency](#) auf Seite 922

**Phase File**

Eingabe des Dateinamens für die Liste des Phasensweep-Parameters (Phasensweep-Liste).) Nur sichtbar bei aktiviertem Generator-Listensweep. Verweis

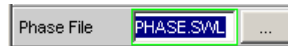

Fernsteuerbefehl:

`MMEMory:LOAD:PHASe` auf Seite 922

**On Time File**

Eingabe des Dateinamens für die Liste des Burstdauer-Sweeps (Burstdauer-Sweep-Liste) Nur sichtbar bei aktiviertem Generator-Listensweep in den Generator-Funktionen Burst und Sine<sup>2</sup> Burst.

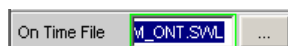

Fernsteuerbefehl:

`MMEMory:LOAD:ONTime` auf Seite 922

**Interval File**

Eingabe des Dateinamens für die Liste des Burstintervall-Sweeps (Burstintervall-Sweep-Liste). Nur sichtbar bei aktiviertem Generator-Listensweep in den Generator-Funktionen Burst und Sine<sup>2</sup> Burst.



Fernsteuerbefehl:

`MMEMory:LOAD:INTerval` auf Seite 922

**5.10.7 Verhalten nach Sweep-Ende**

Das Verhalten nach Sweep-Ende bestimmt, welches Signal der Generator nach einem abgelaufenen Sweep ausgibt oder ob der Generator gemutet wird.

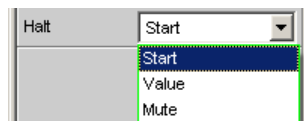
**Halt**

Nach einem abgelaufenen Sweep gibt der Generator ein von Anwender zu bestimmendes Signal aus oder wird gemutet.

„Start“ Nach einem abgelaufenen Sweep wird der Generator wie folgt eingestellt:

- Bei „Sweep Ctrl“ = „Auto Sweep“: Wie in der darüberliegenden Einstellzeile „Start“ angegeben.
- Bei „Sweep Ctrl“ = „Auto List“: Wie im ersten Eintrag der Sweep-Liste angegeben.

- „Value“ Nach einem abgelaufenen Sweep wird der Generator auf den Wert gestellt, der in der folgenden Einstellzeile angegeben ist. Dieser Wert kann **außerhalb** der durch „Start“ und „Stop“ bestimmten Werte oder außerhalb des ersten und letzten Eintrages der Sweepliste liegen.
- „Mute“ **Nach einem abgelaufenen Sweep** wird der Generatorpegel auf 0 V oder 0 FS gestellt. Der nächste Sweepablauf hebt den Mute auf und beginnt wieder mit dem „Start“-Wert oder dem ersten Eintrag der Sweepliste.  
**Bei laufendem Sweep** wird der Generator sofort gemutet, der Sweep wird neu gestartet und der Generator dabei implizit wieder eingeschaltet.

Fernsteuerbefehl:

`SOURce:SWEEp:FREQuency:HALT` auf Seite 923

`SOURce:SWEEp:INTerval:HALT` auf Seite 923

`SOURce:SWEEp:ONTime:HALT` auf Seite 923

`SOURce:SWEEp:PHASe:HALT` auf Seite 923

`SOURce:SWEEp:VOLTagE:HALT` auf Seite 923

#### Halt value



Wenn die darüber liegende Einstellzeile auf „Halt“ = „Value“ steht, wird nach einem abgelaufenen Sweep der Generator auf den hier angegebenen Wert gestellt. Dieser Wert kann **außerhalb** der durch „Start“ und „Stop“ bestimmten Werte oder außerhalb des ersten und letzten Eintrages der Sweepliste liegen.

Fernsteuerbefehl:

`SOURce:SWEEp:FREQuency:HALT:VALue` auf Seite 923

`SOURce:SWEEp:INTerval:HALT:VALue` auf Seite 923

`SOURce:SWEEp:ONTime:HALT:VALue` auf Seite 923

`SOURce:SWEEp:PHASe:HALT:VALue` auf Seite 923

`SOURce:SWEEp:VOLTagE:HALT:VALue` auf Seite 923

### 5.10.8 Sweep-Geschwindigkeit

Die Zeit für einen Sweep-Durchlauf ist nur bei automatischen Sweeps von Bedeutung und wird durch folgende Faktoren bestimmt:

- Einstellzeit des Generators
- Erforderliche Verweilzeit; hängt ab von den Eigenschaften des Messobjektes (z.B. Einschwingzeit)
- Nur bei synchronen Sweeps (d.h. bei Verwendung des internen Analysators): Messgeschwindigkeit

Um eine möglichst kurze Durchlaufzeit und somit eine hohe Sweep-Geschwindigkeit zu erreichen, sollten die Einstellzeiten des Generators und ggf. die Messzeit minimiert werden. Dazu gibt es eine Reihe von Optimierungsmöglichkeiten:

### Minimierung der Generator-Einstellzeit

Die Einstellzeit des digitalen Generorteils liegt in der Größenordnung von wenigen Mikrosekunden und kann daher vernachlässigt werden. Dagegen benötigt das Stellen der Analog-Hardware im Analog-Generator – verbunden mit Einschwingvorgängen – einige Millisekunden und sollte daher bei Sweeps möglichst vermieden werden.

- Verwendung des **Universalgenerators** anstelle des Low-Distortion-Generators bei Frequenz-Sweeps. Besonders bei tiefen Frequenzen benötigt der Low-Distortion-Generator lange Einschwingzeiten für Frequenzänderungen. Hinsichtlich der Frequenzeinstellzeit und -genauigkeit ist der Universalgenerator dem Low-Distortion-Generator überlegen und somit als Sweep-Generator zu bevorzugen. Der Low-Distortion-Generator sollte daher nur dann verwendet werden, wenn das Messobjekt und die Messfunktion das extrem gute Klirrvverhalten oder den größeren Frequenzbereich benötigen.

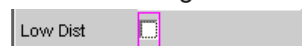

- Verwendung eines **festen Pegelbereichs** bei Pegel-Sweeps und aktiver Entzerrung; der Pegel sollte auf den höchsten beim Sweep vorkommenden Wert gestellt werden. Die automatische Betriebsart pegelt die analoge Hardware, um bei jedem Pegel einen maximalen Signal-to-Noise-Wert des Generators zu erreichen. Sie sollte nur dann verwendet werden, wenn über mehrere Dekaden gesweept wird und sowohl das Messobjekt als auch die Messfunktion einen hohen S/N-Wert benötigen.

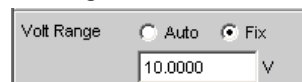

- **Verzicht auf Filterung.** Bei jeder Frequenz- oder Pegeländerung benötigt ein eingeschaltetes Filter eine – wenn auch kleine – Einschwingzeit.

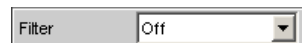

- **Verzicht auf Frequenzgang-Entzerrung** bei Frequenz-Sweeps. Bei aktiviertem Equalizer muss für jede neue Frequenz auch ein neuer Pegel eingestellt werden. Eine alternative Frequenzgangkorrektur ist die Verwendung geeigneter Referenzkurven bei der Messwertaufnahme.

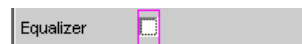

- **Reduzierung der Verweilzeit** bei Verwendung eines externen Analysators. Die vom Messobjekt und dem externen Analysator benötigte Verweilzeit ist empirisch zu ermitteln und kann als fester Wert oder individuell für jeden Sweep-Punkt als Liste angegeben werden.

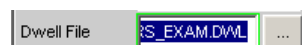
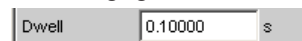

- **Synchronisation** des Generators auf den Analysator bei Verwendung eines internen Analysators. Wenn Generator und Analysator des R&S UPVs gemeinsam betrieben werden, sollte ein Generator-Sweep immer auf den Analysator synchronisiert werden. Dadurch ist gewährleistet, dass der Generator genau dann weitergeschaltet wird, wenn alle Messergebnisse (also ggf. auch Frequenz-, Level-Monitor- und Input-Messung auf den aktiven Kanälen) vorliegen und eingeschwungen sind.

- Reduzierung der Messpunkte bei **tiefen Frequenzen**. Tiefe Frequenzen benötigen längere Messzeiten als höhere Frequenzen. Die Sweep-Achse sollte daher möglichst so geteilt werden, dass nur wenige tiefe Töne verwendet werden. Dies kann erreicht werden durch  
lineares statt logarithmisches Spacing

#### Erhöhung der unteren Sweep-Grenze

Start	<input type="text" value="100.000"/>	Hz
Stop	<input type="text" value="20000.0"/>	Hz

#### Listen-Sweep

- Reduzierung der Messpunkte. Die Dauer eines Sweepdurchlaufs wächst etwa linear mit der Anzahl der Sweep-Punkte. Der Listen-Sweep erlaubt es, die Abstände der einzelnen Sweep-Punkte beliebig zu wählen und so an besonders interessierenden Stellen eine Häufung vorzunehmen, ohne die Gesamtzahl drastisch zu erhöhen.

#### Listen-Sweep

#### Vermeidung unnötig kleiner Schrittweite

  Hz

#### Vermeidung unnötig vieler Sweep-Punkte

### Minimierung der Messzeit

Die erforderliche Messzeit hängt – bei Verwendung des internen Analysators – von den gewählten Messfunktionen ab. Generell sollte jede verwendete Messfunktion möglichst auf hohe Messgeschwindigkeit konfiguriert werden, was natürlich speziell von der jeweiligen Messfunktion abhängt. Im Folgenden werden daher nur einige allgemeingültige Regeln erläutert:

- Nur die Messkanäle einschalten, die gemessen werden sollen. Ein nicht-beschalteter Messeingang kann die Messzeit erheblich verlängern, da die Messung erst dann abgeschlossen wird, wenn auch für diesen Kanal ein Messwert vorliegt. Einige Messfunktionen benötigen erheblich mehr Zeit, um ein Signal mit niedrigem Pegel (Rauschen) auszumessen. Aber auch bei vorhandenem Signal auf dem 2. Kanal ist die Messzeit zumindest geringfügig länger als bei 1-kanaligem Betrieb, da der 2. Kanal komplett ausgewertet und angezeigt werden muss.

 

- Nur die Messfunktionen einschalten, die für die spezielle Messaufgabe benötigt werden.



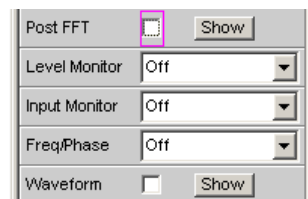

- Nicht benötigte Traces abschalten. In 4 Sweep-Windows können je 2 Traces eingeschaltet sein. Es sollten nur die Traces aktiv sein, die zur Messwertaufnahme benötigt werden.

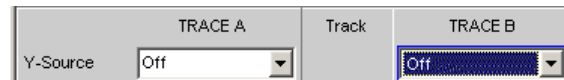

- Viele Messfunktionen bieten die Möglichkeit, bei Verwendung des internen Generators auf dessen Einstellungen zurückzugreifen (Gen Track). Diese Funktionen sollten verwendet werden, da sie nicht nur die Messzeit verkürzen (weil z.B. die Frequenz nicht gemessen werden muss), sondern auch die Messgenauigkeit erhöhen können (z.B. Sample-genaue Einstellung und Messung über ganze Perioden ohne Abbruchfehler bei RMS)  
(Bei RMS und RMS selective)

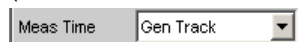

(bei THD+N und THD)



(bei RMS selective)



(bei eingeschaltetem Notchfilter)



- Deaktivierung nicht benötigter Filter. Bei jeder Generatoreinstellung müssen die Filter neu einschwingen. Während dieser Zeit ist keine Messung möglich. Der Messstart verzögert sich um die Summe der Einschwingzeiten aller eingeschalteten Filter.

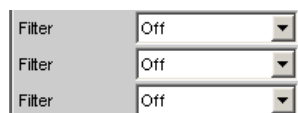
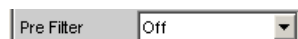

- Reduzierung der Ordnung und/oder Dämpfung bei benutzerdefinierten Hoch- und Tiefpässen. Dadurch verringert sich die Einschwingzeit.

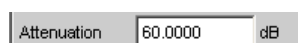
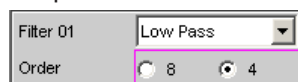

- Abschaltung der Settling-Funktionen. Das Einschalten der Settling-Funktion ist bei den meisten Messsignalen nicht erforderlich. Liegt ein stabiles Signal seitens des DUTs vor, so liefert der R&S UPV auch ohne Settling eingeschwingene Mess-

werte. Durch das Settling (oder Averaging) vervielfacht sich die Messzeit um mindestens die Zahl der eingestellten Samples.



- Abschaltung der Messstartverzögerung. Mit der Messstartverzögerung sollen Laufzeiten des DUTs ausgeglichen werden. Daher wird der Start der 1. Messung nach jeder Änderung der Generator- oder Analysator-Einstellung – und somit auch jeder einzelne Sweep-Punkt – um die angegebene Zeit verzögert. Diese Zeit sollte auf 0.0 gesetzt werden, wenn eine Startverzögerung nicht erforderlich ist.

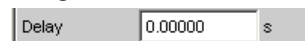

- Manuelle Wahl des Analysator-Pegelbereiches (nur bei analogen Messsignalen). Wenn der Pegel des Messsignals etwa bekannt ist und eine Einschränkung der Messdynamik akzeptabel ist, sollte der Analysator-Pegelbereich manuell gewählt werden. Dieser ist dann auf den höchsten zu erwartenden Pegel einzustellen; ein UNDERRANGE wird dabei in Kauf genommen; eine Neumessung mit korrigierter Bereichseinstellung entfällt. Um sicherzugehen, dass nicht doch ein höherer Pegel auftritt und die Messung ungültig macht, kann Range LOWEST gewählt werden. Dieser Mode erlaubt der Messung, den Messbereich bei OVERRANGE zu korrigieren.

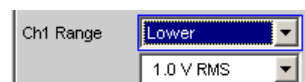

## 5.11 Wahl des Analyzers

### 5.11.1 Analyzer Configuration Panel

Das Config-Panel ermöglicht die Einstellungen für den analogen und den digitalen Analyzer.

Um den R&S UPV-Analyzer an die Messaufgabe anzupassen, empfiehlt es sich, als erstes mit den Einstellungen im Analyzer-Config-Panel zu beginnen, weil die hier vorgenommenen Einstellungen Einfluss auf die Möglichkeiten im Analyzer-Function-Panel haben.

Zuerst ist die Auswahl zwischen den verschiedenen Analyzer-Instrumenten zu treffen.

#### **Instrument**

Analyzer auswählen.

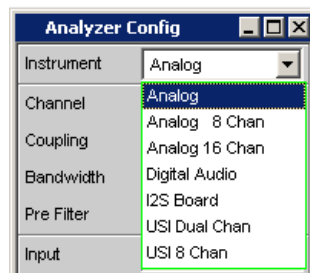

- „Analog“ Der Benutzer hat die Wahl zwischen Analyzern verschiedener Bandbreiten, siehe [Kapitel 5.12, "Analog Analyzer konfigurieren"](#), auf Seite 379.
- „Analog 8 Chan“ Es können bis zu 8 Kanäle synchron gemessen werden, siehe [Kapitel 5.13, "Analogen Multi-Kanal Analyzer konfigurieren"](#), auf Seite 389.
- „Analog 16 Chan“ Es können bis zu 16 Kanäle gemessen werden.
- „Digital Audio“ Es können entweder Audiodaten, Jitter und Phase oder ein Common-signal und digitaler Input Amplitude gemessen werden (siehe [Kapitel 5.14, "Digital Analyzer konfigurieren"](#), auf Seite 398).
- „I<sup>2</sup>S Board“ Mit dem I<sup>2</sup>S Audio Analyzer können Audiodaten (8 bis 32 bit) im I<sup>2</sup>S Format gemessen werden, siehe [Kapitel 5.15, "I<sup>2</sup>S Analyzer konfigurieren"](#), auf Seite 406.
- „USI Dual Chan“ Mit dem USI Dual Channel Analyzer können Audiodaten in einem seriellen Format gemessen werden, siehe [Kapitel 5.16, "USI Dual Channel Analyzer konfigurieren"](#), auf Seite 413.
- „USI 8 Chan“ Mit dem USI 8 Channel Analyzer können Audiodaten in einem seriellen Format gemessen werden, siehe [Kapitel 5.17, "USI 8 Channel Analyzer konfigurieren"](#), auf Seite 428.

Fernsteuerbefehl:

`INSTRument<n1>` auf Seite 925

## 5.12 Analog Analyzer konfigurieren

### 5.12.1 Analog Analyzer Config Panel

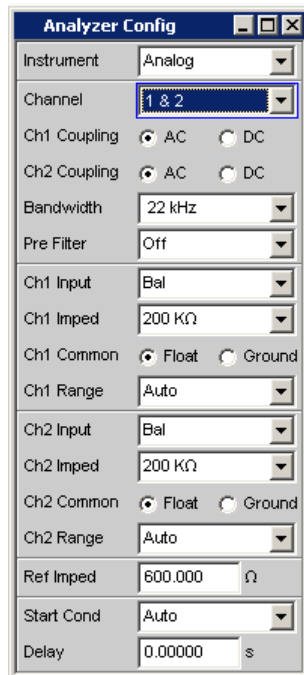

**Bild 5-13: Analyzer-Config-Panel**

Das Config-Panel ermöglicht die Einstellungen für den analogen und den digitalen Analyzer. Im Nachfolgenden werden die Konfigurationsmöglichkeiten für den analogen Analyzer beschrieben.

#### Channel

Auswahl der aktiven XLR-Buchsen an der Frontseite rechts unten.

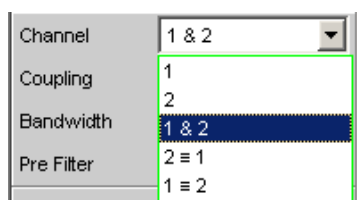

Bei Auswahl einer einkanaligen Messung (1 oder 2) ist der andere Kanal abgeschaltet. Abgeschaltete Eingänge sind potentialfrei, sie sind mit den eingestellten Eingangsimpedanzen (300 Ω, 600 Ω bzw. 200 kΩ) abgeschlossen.

- „1“                    Nur das an der XLR-Buchse 1 anliegende Signal wird gemessen.
- „2“                    Nur das an der XLR-Buchse 2 anliegende Signal wird gemessen.

- „1 & 2“ Beide XLR-Buchsen stehen zur Analyse anliegender Signale zur Verfügung.  
Die Einstellungen für Channel 1 und Channel 2 können unterschiedlich sein.
- „2 = 1“ Beide XLR-Buchsen stehen zur Analyse anliegender Signale zur Verfügung. Dabei wird die im Kanal 1 gültige Einstellung auch für den Kanal 2 übernommen.
- „1 = 2“ Beide XLR-Buchsen stehen zur Analyse anliegender Signale zur Verfügung. Dabei wird die im Kanal 2 gültige Einstellung auch für den Kanal 1 übernommen.

Fernsteuerbefehl:

`INPut [1] :CHANnel` auf Seite 931

### Coupling

Wahl der Eingangskopplung.

Es kann zwischen AC- und DC-Kopplung gewählt werden. Die Wahl der Kopplung ist in der Einstellung Channel 1&2 für beide Kanäle unabhängig voneinander möglich.

Die DC-Kopplung sollte gewählt werden, wenn Eingangsspannungen mit sehr niederfrequenten Signalanteilen gemessen werden sollen.



- „AC“ Ein eventuell vorhandener DC-Anteil des Messsignals wird am Eingang durch einen Hochpass abgetrennt und bleibt somit ohne Einfluss auf das Messergebnis.
- „DC“ Es werden Messsignale bis 0 Hz erfasst und in den Messergebnissen von RMS, RMS Selektiv, Peak, Quasi-Peak, DC, FFT und Waveform berücksichtigt.
- Hinweis:** Enthält das Eingangssignal einen hohen DC-Anteil, so resultiert dies in einer verringerten Messdynamik für den AC-Anteil, weil sich der Messbereich des Eingangsverstärkers am Gesamtsignal orientiert.

Fernsteuerbefehl:

`INPut<n1>:COUPling` auf Seite 928

### Bandwidth

Es sind 4 verschiedene Analyzer-Bandbreiten wählbar, wodurch die obere Frequenzgrenze für das Messsignal festgelegt wird.

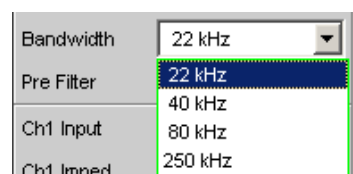

„22 kHz“	Die maximale Signalfrequenz beträgt 22 kHz. Dabei wird das Signal mit 48 kHz abgetastet. <b>Hinweis:</b> Bei dieser Bandbreite ist eine lückenlose Beobachtung des Eingangssignals (insbesondere via FFT und Waveform) möglich.
„40 kHz“	Die maximale Signalfrequenz beträgt 40 kHz. Dabei wird das Signal mit 96 kHz abgetastet.
„80 kHz“	Die maximale Signalfrequenz beträgt 80 kHz. Dabei wird das Signal mit 192 kHz abgetastet.
„250 kHz“	Die maximale Signalfrequenz beträgt 250 kHz. Dabei wird das Signal mit 768 kHz abgetastet.

Fernsteuerbefehl:

`INPut [1] : BANDwidth : MODE` auf Seite 928

### Pre Filter

Das gewählte Pre Filter wirkt auf alle Messfunktionen. Damit ist eine gewünschte Vorfilterung möglich, ohne bei den einzelnen Messfunktionen das entsprechende Filter auszuwählen.



Die Beschreibung bzw. die Charakteristik der verschiedenen Filter findet sich im [Kapitel 5.46, "Filter"](#), auf Seite 648.

Fernsteuerbefehl:

`INPut [1] : FILTer` auf Seite 996

Beschreibung der Filter und deren Einstellparameter siehe [Kapitel 5.46.4, "Filter-Tabelle"](#), auf Seite 649.

### Chx Input

Wahl der Signalquelle für Channel 1 bzw 2.

Bei gleicher Einstellung für beide Kanäle (2 = 1 oder 1 = 2) erscheint nur der Text Input links neben dem Auswahlfeld.

Ist Channel 1 & 2 gewählt, erscheinen zusätzlich die Zeilen Ch2 Input bis Ch2 Range, in denen vom Kanal 1 unabhängige Einstellungen für den Kanal 2 vorgenommen werden können.

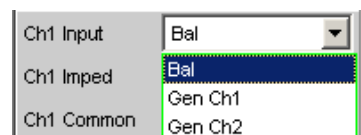

Die beiden Analyzer-Eingänge können mit den XLR-Buchsen verschaltet werden, um externe Signale messen zu können. Sie können aber auch beliebig mit den Ausgängen des internen R&S UPV-Generators verbunden werden (das einfache Massesymbol repräsentiert die evtl. schwebende Generator-, das Erdezeichen die Analyzer- bzw. Gehäusemasse):

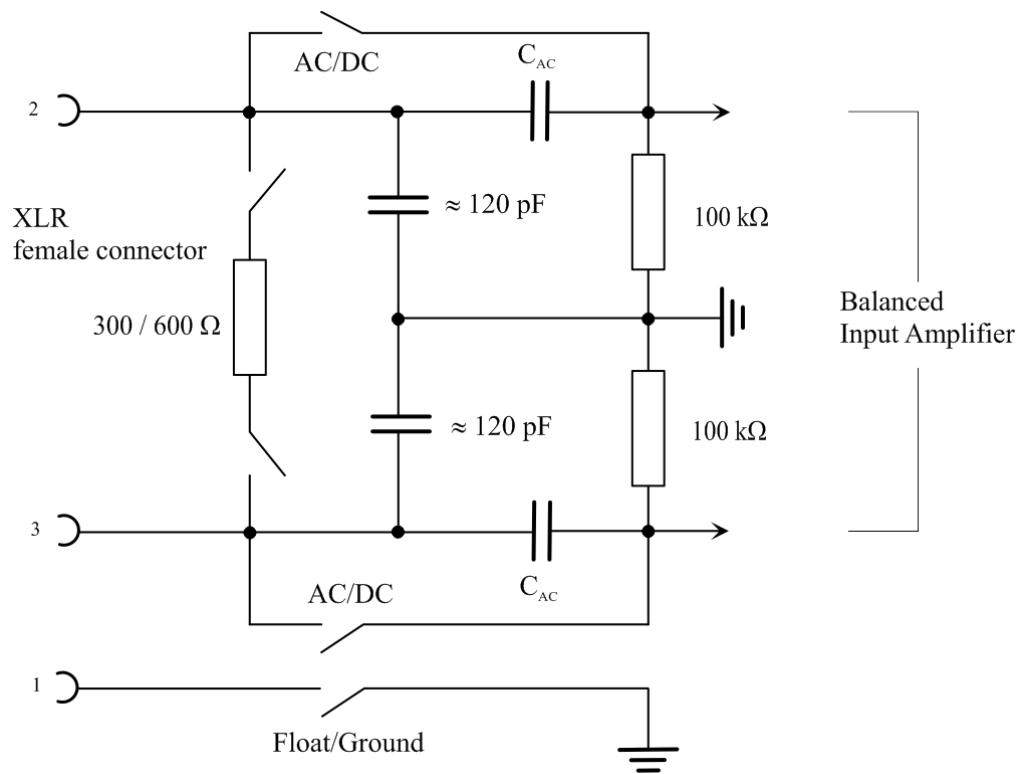

**Bild 5-14: Symmetrischer Analyzer-Eingang**

Die mit G1 und G2 bezeichneten Quellen geben die Generatoren 1 und 2 wieder, wenn die Option R&S UPV-B3 (Second Generator) eingebaut ist. S1 und S2 repräsentieren die Eingangsumschalter der beiden Analyzer-Eingänge. Damit kann der Analyzer wahlweise mit einem externen Signal gespeist oder eine interne Verbindung zum R&S UPV-Generator hergestellt werden. Rout bezeichnet die Generator-Ausgangs-, Ri die Analyzer-Eingangs-Widerstände. Die Kreise mit den Bezeichnungen A1 und A2 symbolisieren die R&S UPV-Analyser.



Bild 5-15: Verschaltungsmöglichkeiten der Analyzer-Eingänge

- „Bal“ „Bal“anced = erdsymmetrische Messeingänge. Unsymmetrische Messobjekte können über XLR/BNC-Adapter angeschlossen werden (Option R&S UPV-Z1).
- „Gen Ch1“ Interne Verbindung des Generatorsausgang 1 mit dem Analyzer-Kanal 1 oder 2 (gezeichnet ist die interne Verbindung zum Analyzer-Kanal 2). Die Analyzer-Eingangsimpedanz beträgt 200 k $\Omega$ .
- „Gen Ch2“ Interne Verbindung des Generatorsausgang 2 mit dem Analyzer-Kanal 1 oder 2 (gezeichnet ist die interne Verbindung zum Analyzer-Kanal 1). Die Analyzer-Eingangsimpedanz beträgt 200 k $\Omega$ .

Fernsteuerbefehl:

`INPut [1] : TYPE` auf Seite 932

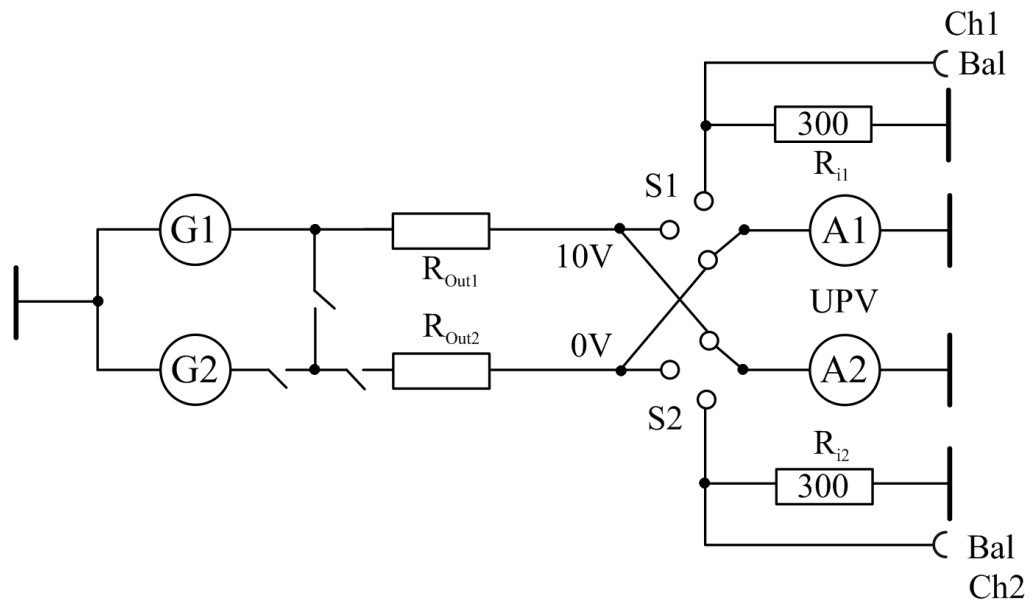
### Chx Imped

Wahl der Eingangsimpedanz, nur bei Input Bal wählbar.

Bei gleicher Einstellung für beide Kanäle (2 = 1 oder 1 = 2) erscheint nur der Text Impedance links neben dem Auswahlfeld.

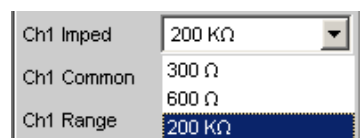



Bei den Impedanzen 300 Ohm und 600  $\Omega$  dürfen nur Spannungen bis 25 V angelegt werden (dies gilt für DC- wie AC-Kopplung, weil die niederohmigen Eingangsimpedanzen vor den Koppelkondensatoren angeordnet sind). Für Spannungen > 25 V ist der Eingang gegen Überlastung geschützt: Die Eingangsimpedanz wird auf 200 k $\Omega$  geschaltet und der Generatorausgang abgeschaltet (siehe [Kapitel 4.13, "Schnellabschaltung der Ausgänge"](#), auf Seite 225). Die leuchtenden mit OVLD beschrifteten LED's auf der R&S UPV-Frontplatte (direkt bei den Generator-Ausgängen bzw. den Analyzer-Eingängen) zeigen den Zustand an.

„300  $\Omega$ “ Die Eingangsimpedanz beträgt 300  $\Omega$ .

„600  $\Omega$ “ Die Eingangsimpedanz beträgt 600  $\Omega$ .

„200 k $\Omega$ “ Die Eingangsimpedanz beträgt 200 k $\Omega$ .

Fernsteuerbefehl:

`INPut<n1>:IMPedance` auf Seite 927

### Ch1 Common (Ch2 Common)

Potentialbezug des Pin 1 der XLR-Eingänge, nur bei Input Bal wählbar.

Sind die Analyzer-Eingänge abgeschaltet oder mit dem internen Generator verbunden, ist immer Float eingestellt.

Bei gleicher Einstellung für beide Kanäle (2 = 1 oder 1 = 2) erscheint nur der Text Common links neben dem Auswahlfeld.



**VORSICHT!** Einstellung Ground: Gefahr eines Stromschlages. Nur Messpotentialbezug, keine Sicherheitsverbindung nach VDE 0411!

Bei der Messung berührungsgefährlicher Spannungen  $U_{rms} > 30$  V ist vom Anwender sicherzustellen, dass der Aussenleiter des verwendeten BNC/XLR-Adapters sicher mit einer Schutzterde verbunden ist.

„Float“ Die Anbindung des XLR-Pin 1 an die Gerätemasse ist über ein abgeschaltetes Relais aufgetrennt.  
Zulässige Spannung nach EN 61010-1  $\leq 30$  V AC oder 70 V DC gegen Gerätegehäuse.

„Ground“

XLR-Pin 1 ist mit der Gerätemasse (Schutzleiter) verbunden. Späteres Umschalten auf internen Generator oder Abschalten des eingestellten symmetrischen Kanals hebt den Massebezug auf.

**Hinweis:** Bei Verwendung eines XLR/BNC-Adapters (R&S UP-Z1M) werden die XLR-Pins 1 und 3 durch den Adapter verbunden. Die Float/Ground-Umschaltung erlaubt damit die Wahl des Potentialbezugs des BNC-Außenleiters.

Um die Analyzer-Eingänge auch unsymmetrisch speisen zu können, empfiehlt sich die Verwendung des XLR/BNC-Adapters R&S UP-Z1M. Die interne Verschaltung dieses Adapters ist im folgenden Bild gezeigt.

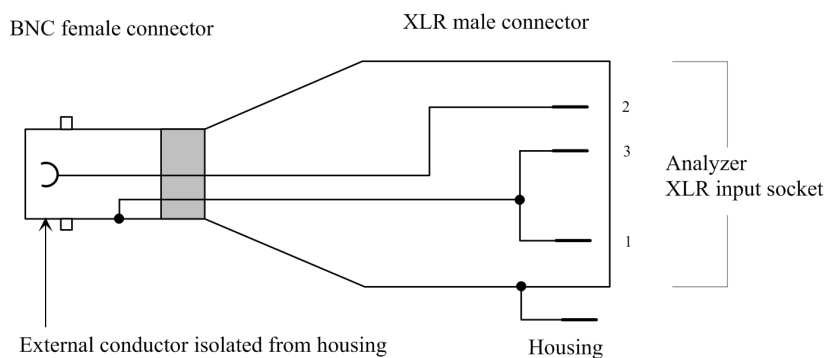

**Bild 5-16: XLR/BNC-Adapter R&S UP-Z1M**

Fernsteuerbefehl:

`INPut<n1>:COMMon` auf Seite 927

### Chx Range

Die Messbereichswahl erlaubt das optimale Einstellen auf einen von der Messaufgabe abhängigen Spannungsbereich. Nach Öffnen des Auswahlfensters kann zwischen 3 Modi umgeschaltet werden.

Ist Channel 1 & 2 gewählt, erscheinen nach diesem Einstellblock die Zeilen Ch2 Input bis Ch2 Range, in denen vom Kanal 1 unabhängige Einstellungen für den Kanal 2 vorgenommen werden können.

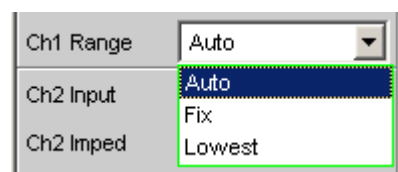

Bei gleicher Einstellung für beide Kanäle (2 = 1 oder 1 = 2) erscheint nur der Text Range links neben dem Auswahlfeld.

Die Bereiche sind in 5-dB-Schritten von 18 mV bis 100 V gestuft und ermöglichen eine optimale Messdynamik bei der Messung nichtlinearer Verzerrungen. Ein Über- oder Unterschreiten der Grenzen in einem aktuellen Messbereich führt bei automatischer Bereichswahl Range Auto zum Umschalten in die nächste Stufe. Ebenso bei Range Lowest, nach unten aber nur bis zur gewählten Bereichsgrenze.

Die Bereichswerte sind Effektivwerte bei Sinus oder anderen Signalformen bis Scheitelfaktor  $\sqrt{2}$ .

- „Auto“ Automatische Messbereichswahl. Getrennt für jeden Kanal wird der optimale Bereich eingestellt auch bei Channel 2 = 1 oder 1 = 2.
- „Fix“ Der eingestellte Messbereich wird festgehalten.  
Nach Wahl des Modus Fix erscheint der eingestellte Bereichsnennwert in der nächsten Zeile; dort kann nach Öffnen des Auswahlfensters ein neuer Bereich eingestellt werden.

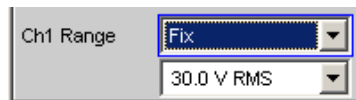

**Hinweis:** Bei Anlegen einer Spannung, die den gewählten Pegelbereich übersteigt, wird der Analysatorstatus mit Overrange angezeigt und die Messwerte als ungültig dargestellt (---). Bei der Umschaltung von Auto nach Fix wird der aktuell gültige Bereich des Kanals übernommen. In der Konfiguration Channels 2 = 1 oder 1 = 2 wird der unempfindlichere Bereich von Kanal 1 und 2 übernommen.

- „Lowest“ Der eingestellte Messbereich wird als niedrigster Bereich festgehalten, bei Übersteuerung wird nach höheren Bereichen automatisch ausgewichen.  
Nach Wahl des Modus Lowest erscheint der eingestellte Bereichsnennwert in der nächsten Zeile; dort kann nach Öffnen des Auswahlfensters ein neuer Bereich eingestellt werden (siehe Fix).

**Hinweis:** Bei der Umschaltung von Auto nach Lowest wird der aktuell gültige Bereich des Kanals übernommen. In der Konfiguration Channels 2 = 1 oder 1 = 2 wird der unempfindlichere Bereich von Kanal 1 und 2 übernommen.

Fernsteuerbefehl:

[SENSe \[1\] :VOLTage:RANGe<n3>:MODE](#) auf Seite 929

[SENSe \[1\] :VOLTage:RANGe<n3>:VALue](#) auf Seite 930

### Ref Imped

Referenzwert der Impedanz.

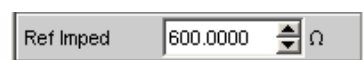

Bezugswiderstand für die Anzeige der Leistung in den Einheiten dBm, W, ( $\Delta\%W$ ,  $\Delta W$ , P/Pr und %P/Pr.

Die Leistung berechnet sich nach der Formel:

$$P = \frac{U^2}{R}$$

wobei U die gemessene Spannung und R der eingestellte Bezugswiderstand ist. Die angezeigte Leistung ist nur dann korrekt, wenn die Referenzimpedanz gleich dem Widerstand des Messobjekts ist.

Fernsteuerbefehl:

`SENSe[1]:POWER:REFerence:RESistance` auf Seite 929

### Start Cond

Gibt das Ereignis an, das zu einer Messung führt.



Je nach gewählter Start Cond beginnt die Messung entweder sofort (Auto) oder erst dann, wenn die gewünschte Triggerbedingung erfüllt ist; Details siehe [Kapitel 5.20, "Startbedingungen"](#), auf Seite 457.

Fernsteuerbefehl:

`TRIGger:SOURce` auf Seite 945

### Delay

Verzögerungszeit für Start Cond.

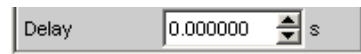

Zu dem Menüpunkt „Start Cond Auto“ kann eine Verzögerungszeit eingegeben werden; Details siehe [Kapitel 5.20, "Startbedingungen"](#), auf Seite 457.

Fernsteuerbefehl:

`TRIGger:DELAy` auf Seite 945

### Play bef. Meas

Diese Funktion erfordert die Optionen R&S UPV-K9 Basis-Softwarepaket für Mobile Phone Tests) und ist nur für das Analyzer-Instrument „Analog“ verfügbar.



Ermöglicht die Ausgabe eines zuvor konfigurierten "Play"-Signals als Aktivierungssignal für Mobiltelefone, bevor die Messung – mit dem gewählten Messsignal – beginnt, siehe [Kapitel 5.20, "Startbedingungen"](#), auf Seite 457.

Bei jedem Messstart wird auf das zuvor in Play konfigurierte "Aktivierungssignal" umgeschaltet. Nach Ablauf der dort angegebenen Spielzeit (maximal 512 K Samples pro Kanal) wird auf das gewählte Generatorsignal zurückgeschaltet. Dann erst beginnt die eigentliche Messung.

Voraussetzung für diese Betriebsart ist die Einstellung "Volt Range Fix" im Generator-Config-Panel, sowie gültige Einstellungen in der Generator-Funktion Play (gültiges WAV-File, Spieldauer inclusive Delay maximal 512 K Samples pro Kanal). Die Generator-Funktionen Square und DIM sind nicht anwendbar.

Zur Vermeidung von Knackgeräuschen wird das "Aktivierungssignal" stummgeschaltet, bevor das gewählte Generatorsignal eingeschaltet wird. Dadurch entsteht eine Signallücke von ca. 2 ms.

Während das Aktivierungssignal gespielt wird, ist keine Gerätebedienung möglich.

Fernsteuerbefehl:

`TRIGger:PLAYbefmeas` auf Seite 927

**Max FFT Size**

Begrenzt das automatische Aufzoomen der FFT-Size bei allen FFT-gestützten Messfunktionen (z.B. THD, THD+N, DFD jeweils mit Post-FFT) auf den ausgewählten Wert mit dem Ziel, die Messgeschwindigkeit zu erhöhen.

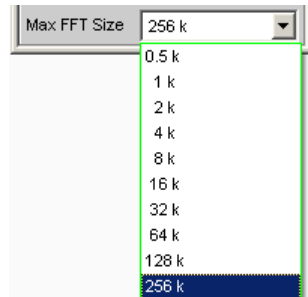

Die Begrenzung der FFT-Size ist besonders bei externen Sweeps sinnvoll, um die Messzeit an das Zeitraster eines externen Time Tick anzupassen. Mit einer Begrenzung ist i.d.R. eine Verschlechterung der Messgenauigkeit verbunden, da z.B. trägernahes Rauschen nicht mehr vollständig erfasst wird.

Fernsteuerbefehl:

[SENSe \[1\] :MAX:FFT:SIZE](#) auf Seite 929

## 5.13 Analogen Multi-Kanal Analyzer konfigurieren

### 5.13.1 Multi-Kanal Analyzer Configuration Panel



Bild 5-17: Multi-Kanal Analyzer-Config-Panel

Das Config-Panel ermöglicht die Einstellungen für die analogen und den digitalen Analyzer. Im Nachfolgenden werden die Konfigurationsmöglichkeiten für den analogen Multi-Kanal Analyzer beschrieben. Beim erstmaligen Aufruf des Multi-Kanal Analyzer sind alle Kanäle aktiviert und alle Bereiche stehen auf Autorange, um beim Anlegen eines beliebigen Eingangssignals eine Übersteuerung zu vermeiden. Die nichtaktiven Kanäle sind aus Sicherheitsgründen auf den unempfindlichsten Messbereich gestellt (50 V).

**Eingangsbuchse der Option R&S UPV-B48:**

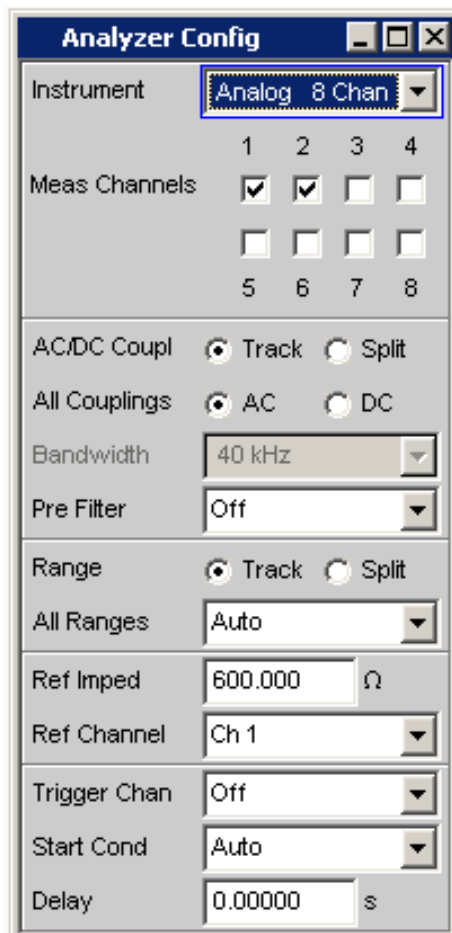
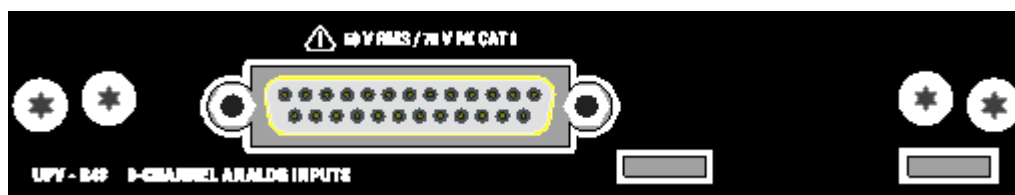

## ⚠ VORSICHT

### Gefahr eines Stromschlags

Das Gerät entspricht der Messkategorie I; die Eingangsspannung an den Buchsen der analogen Analysatoren darf 50 V (effektiv, Sinus) bzw. 70 V (Spitzenwert) nicht überschreiten.

Das Gerät darf nicht in den Messkategorien II, III und IV verwendet werden.

Erläuterung:

Messstromkreise entsprechend Punkt 6.7.4 EN61010-1:

Die Messkategorie I ist für Messungen an Stromkreisen, die nicht mit dem Starkstromnetz verbunden sind, vorgesehen.



Bild 5-18: Symmetrischer Analyzer-Eingang

Die acht Analyzer-Eingänge stehen an den Pins einer 25-poligen D-Sub-Buchse zur Verfügung. Um auf die in der Audiowelt gebräuchlichen XLR-Anschlüsse zu kommen, ist daran eine Kabelpeitsche mit einem 25-poligen D-Sub-Stecker auf der einen und

acht XLR-Eingangsbuchsen auf der anderen Seite anzuschließen (Option R&S UPV-Z48, Bestellnummer siehe Datenblatt).

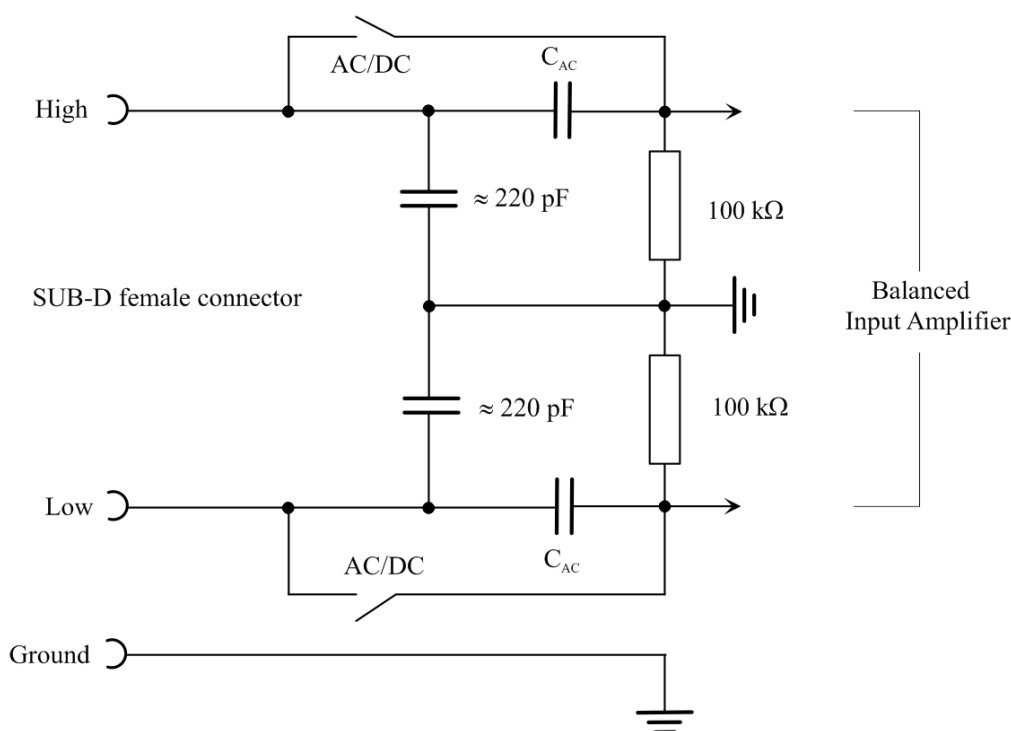

Bild 5-19: Belegung der 25-poligen D-Sub-Buchse

Die Pinbelegung entspricht TASCAM's DB-25 Pinout Standard

**Um die Analyzer-Eingänge auch unsymmetrisch speisen zu können, empfiehlt sich zusätzlich zur oben beschriebenen Kabelpeitsche die Verwendung des XLR/BNC-Adapters R&S UP-Z1MF. Die interne Verschaltung dieses Adapters ist im folgenden Bild gezeigt.**

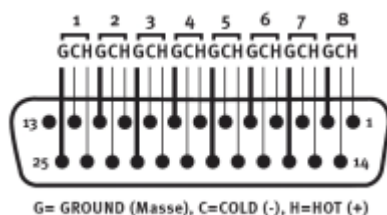

Bild 5-20: XLR/BNC-Adapter R&S UP-Z1M

### Meas Channels

Auswahl der aktiven Eingänge an der Rückseite (25-polige D-Sub-Buchse).

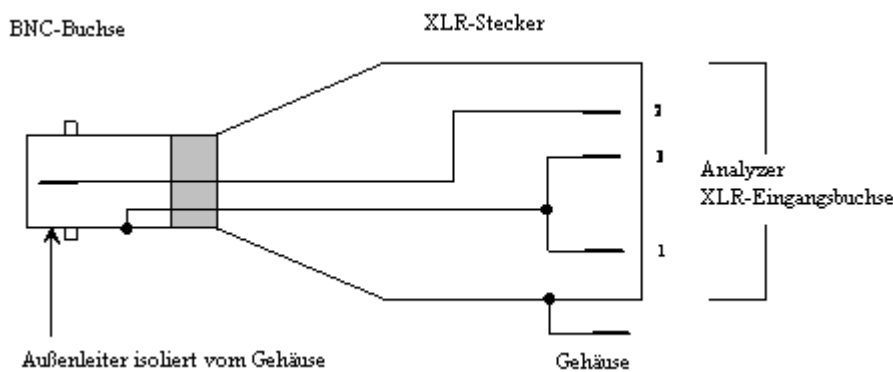

Die Auswahl der aktiven Messkanäle geschieht durch Anhaken des/der gewünschten Kanäle. Alle Eingänge sind potentialfrei, sie sind mit einer Eingangsimpedanz von 200 kΩ abgeschlossen.

Ist der R&S UPV mit zwei Optionen R&S UPV-B48 ausgerüstet, so stehen 16 Kanäle zur Verfügung:



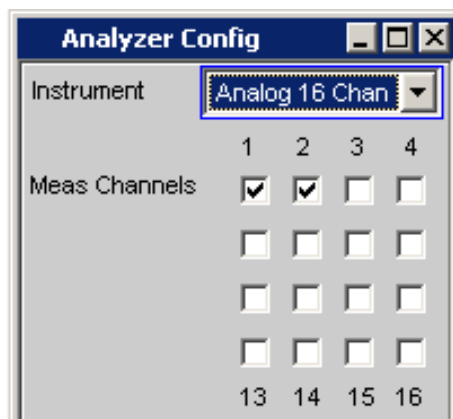

Fernsteuerbefehl:

[INPut \[1\] :MCHannels<n2>](#) auf Seite 928

### AC/DC Coupling

Wahl der Eingangskopplung.

Es kann zwischen AC- und DC-Kopplung gewählt werden. Die Wahl der Kopplung kann für alle Kanäle gemeinsam (Track) oder getrennt voneinander (Split) vorgenommen werden.



„Track-Mode:“

Wird in der obigen Bedienelemente Track gewählt, so ist folgende Bedienelemente zu sehen:

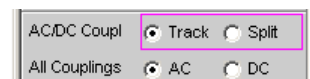

Der Bezugskanal für die Funktion Track ist immer der Referenzkanal. Die Kopplung der inaktiven Kanäle ändert sich nicht.

„Split-Mode:“

Wurde Split eingestellt, so ist die Kopplung für jeden Kanal einzeln wählbar:

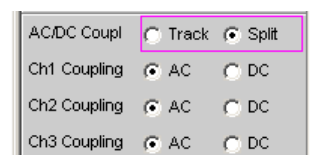

Fernsteuerbefehl:

[INPut \[1\] :COUpling:CHANnels](#) auf Seite 928

### Chx Coupling

Wahl der Eingangskopplung.

Es kann zwischen AC- und DC-Kopplung gewählt werden. Die Wahl der Kopplung kann mit der darüberliegenden Befehlszeile „AC/DC Coupling“ für alle Kanäle gemeinsam (Track) oder getrennt voneinander (Split) vorgenommen werden.

Die DC-Kopplung sollte gewählt werden, wenn Eingangsspannungen mit sehr niederfrequenten Signalanteilen gemessen werden sollen.

- „AC“ Ein eventuell vorhandener DC-Anteil des Messsignals wird am Eingang durch einen Hochpass abgetrennt und bleibt somit ohne Einfluss auf das Messergebnis.
- „DC“ Es werden Messsignale bis 0 Hz erfasst und in den Messergebnissen von RMS, RMS Selektiv, Peak, Quasi-Peak, DC, FFT und Waveform berücksichtigt.
- Hinweis:** Enthält das Eingangssignal einen hohen DC-Anteil, so resultiert dies in einer verringerten Messdynamik für den AC-Anteil, weil sich der Messbereich des Eingangsverstärkers am Gesamtsignal orientiert.

Fernsteuerbefehl:

`INPut<n1>:COUPling` auf Seite 928

### Bandwidth

Die Analyzer-Bandbreite ist fest auf 40 kHz eingestellt. Diese Zeile ist ein reines Anzeigefenster zur Information über die maximal mögliche Messbandbreite.



### Pre Filter

Das gewählte Pre Filter wirkt auf alle Messfunktionen. Damit ist eine gewünschte Vorfilterung möglich, ohne bei den einzelnen Messfunktionen das entsprechende Filter auszuwählen.



Zur Charakteristik der verschiedenen Filter, siehe [Kapitel 5.46, "Filter"](#), auf Seite 648.

Fernsteuerbefehl:

`INPut [1] : FILTer` auf Seite 996

Beschreibung der Filter und deren Einstellparameter siehe [Kapitel 5.46.4, "Filter-Tabelle"](#), auf Seite 649

### Range

Die Messbereichswahl erlaubt das optimale Einstellen auf einen von der Messaufgabe abhängigen Spannungsbereich.

Ähnlich wie bei der Umschaltung zwischen AC- und DC-Kopplung kann auch bei der Bereichseinstellung zwischen einer gemeinsamen Einstellfunktion aller Bereiche der aktiven Kanäle und der voneinander unabhängigen Einstellung pro Kanal gewählt werden.



Der Bezugskanal für die Funktion Track ist immer der aktive Kanal mit der höchsten Aussteuerung. Die inaktiven Kanäle bleiben unabhängig davon stets im unempfindlichsten Bereich.

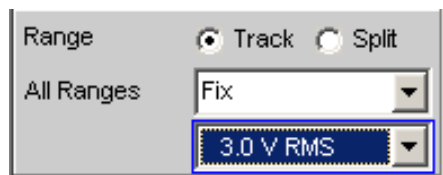

Um eine Übersteuerung eines oder mehrerer aktiver Kanäle zu vermeiden, wird bei folgenden manuellen Umschaltungen der unempfindlichste Bereich aller aktiven Kanäle eingestellt:

- Im Modus "Track" beim Umschalten von "Auto" auf "Lowest" oder "Fix" auf "Lowest"
- Beim Umschalten von "Split" auf "Track", wenn der Referenzkanal auf "Fix" oder "Lowest" steht.

Wurde in der obigen Bedienzeile Split gewählt, so sind die Bereichseinstellungen für jeden oben aktivierten Kanal unabhängig voneinander wählbar.

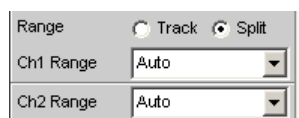

Die Anzahl der neu erscheinenden Bedienzeilen hängt von der Anzahl der aktivierten Messkanäle ab.

Fernsteuerbefehl:

[INPut \[1\] :RANGe:CHANnels](#) auf Seite 928

### Chx Range

Die Messbereichswahl erlaubt das optimale Einstellen auf einen von der Messaufgabe abhängigen Spannungsbereich.

Ähnlich wie bei der Umschaltung zwischen AC- und DC-Kopplung kann auch bei der Bereichseinstellung zwischen einer gemeinsamen Einstellfunktion aller Bereiche der aktiven Kanäle und der voneinander unabhängigen Einstellung pro Kanal gewählt werden, siehe "[Range](#)" auf Seite 393.

Es kann zwischen 3 Modi umgeschaltet werden. Bei gleicher Einstellung für alle Kanäle (Track) erscheint nur der Text „All Ranges“ links neben dem Auswahlfeld.

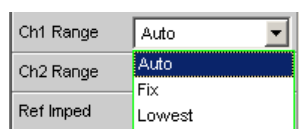

Nach Wahl der Modi Fix und Lowest erscheint der eingestellte Bereichsnennwert in der nächsten Zeile; dort kann nach Öffnen des Auswahlfensters ein neuer Bereich eingestellt werden.



Die Bereiche sind in 12-dB-Schritten von 200 mV bis 50 V gestuft und ermöglichen eine sehr gute Messdynamik bei der Messung nichtlinearer Verzerrungen. Ein Über- oder Unterschreiten der Grenzen in einem aktuellen Messbereich führt bei automatischer Bereichswahl „Range Auto“ zum Umschalten in die nächste Stufe. Ebenso bei „Range Lowest“, nach unten aber nur bis zur gewählten Bereichsgrenze.

Die Bereichswerte sind Effektivwerte bei Sinus oder anderen Signalformen bis Scheitelfaktor  $\sqrt{2}$ .

CHx = Kanal 1 ... 16

„Auto“ Automatische Messbereichswahl. Getrennt für jeden Kanal wird der optimale Bereich eingestellt.

„Fix“ Der eingestellte Messbereich wird festgehalten.

**Hinweis:** Bei Anliegen einer Spannung, die den gewählten Pegelbereich übersteigt, wird in der unteren Statuszeile der Analysatorstatus mit einer roten Ziffer angezeigt (die Ziffer gibt den Kanal wieder, der übersteuert ist) und die Messwerte als ungültig dargestellt (---). Bei der Umschaltung von Auto nach Fix wird der aktuell gültige Bereich des Kanals übernommen.

„Lowest“ Der eingestellte Messbereich wird als niedrigster Bereich festgehalten, bei Übersteuerung wird nach höheren Bereichen automatisch ausgewichen.

**Hinweis:** Bei der Umschaltung von Auto nach Lowest wird der aktuell gültige Bereich des Kanals übernommen.

Fernsteuerbefehl:

[SENSe\[1\]:VOLTage:RANGe<n3>:MODE](#) auf Seite 929

[SENSe\[1\]:VOLTage:RANGe<n3>:VALue](#) auf Seite 930

### Ref Imped

Referenzwert der Impedanz.

Ref Imped	600.000	Ω
-----------	---------	---

Bezugswiderstand für die Anzeige der Leistung in den Einheiten dBm, W, ( $\Delta\%W$ ,  $\Delta W$ , P/Pr und  $\%P/Pr$ ).

Die Leistung berechnet sich nach der Formel:

$$P = \frac{U^2}{R}$$

wobei U die gemessene Spannung und R der eingestellte Bezugswiderstand ist. Die angezeigte Leistung ist nur dann korrekt, wenn die Referenzimpedanz gleich dem Widerstand des Messobjekts ist.

Fernsteuerbefehl:

[SENSe\[1\]:POWer:REFEreNce:RESistance](#) auf Seite 929

### Ref Channel

Referenzkanal für Phasenmessungen, kanalbezogene Messungen wie Gleichtaktunterdrückung u. dgl. mehr.

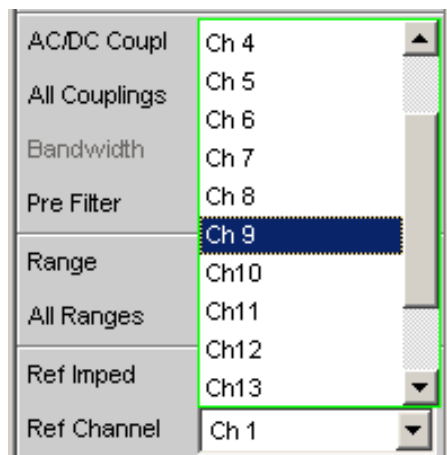

Jeder Messkanal kann als Referenzkanal gewählt werden. Wird ein Kanal als Referenzkanal selektiert, der noch nicht aktiv ist (also ausgeschaltet), so wird dieser Kanal automatisch eingeschaltet.

Das Ausschalten eines Messkanals, der als Referenzkanal gewählt wurde, wird unterbunden und der Benutzer wird durch eine Warnung darauf aufmerksam gemacht:

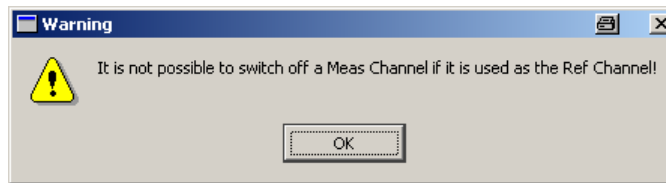

Fernsteuerbefehl:

[SENSe\[1\]:REFerence:CHANnel](#) auf Seite 929

### Trigger Chan

Ermöglicht die Auswahl des Kanals, dessen Ereignis eine Messung triggert.

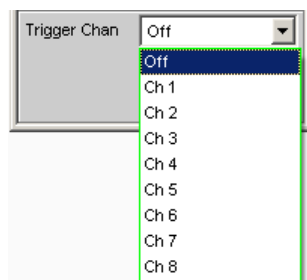

Wird ein bisher inaktiver Messkanal als Triggerkanal gewählt, so wird dieser automatisch eingeschaltet. Wird der als Triggerkanal selektierte Kanal ausgeschaltet, erscheint eine Warnung.

Durch Ausschalten des Messkanals, der als Triggerkanal gewählt wurde, ändert sich also nach Quittierung dieser Warnung der Triggerkanal.

Fernsteuerbefehl:

[TRIGger:CHANnel](#) auf Seite 944

### Start Cond

Gibt das Ereignis an, das zu einer Messung führt.



Je nach gewählter „Start Cond“ beginnt die Messung entweder sofort (Auto) oder erst dann, wenn die gewünschte Triggerbedingung erfüllt ist; Details siehe [Kapitel 5.20, "Startbedingungen"](#), auf Seite 457.

Fernsteuerbefehl:

`TRIGger: SOURce` auf Seite 945

### Delay

Verzögerungszeit für Start Cond.

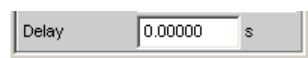

Zu dem Menüpunkt „Start Cond Auto“ kann eine Verzögerungszeit eingegeben werden; Details siehe [Kapitel 5.20, "Startbedingungen"](#), auf Seite 457.

Fernsteuerbefehl:

`TRIGger: DELay` auf Seite 945

### Max FFT Size

Begrenzt das automatische Aufzoomen der FFT-Size bei allen FFT-gestützten Messfunktionen (z.B. THD, THD+N, DFD jeweils mit Post-FFT) auf den ausgewählten Wert mit dem Ziel, die Messgeschwindigkeit zu erhöhen.

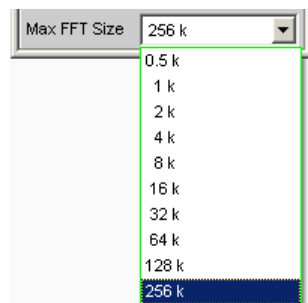

Die Begrenzung der FFT-Size ist besonders bei externen Sweeps sinnvoll, um die Messzeit an das Zeitraster eines externen Time Tick anzupassen. Mit einer Begrenzung ist i.d.R. eine Verschlechterung der Messgenauigkeit verbunden, da z.B. trägernahes Rauschen nicht mehr vollständig erfasst wird.

Fernsteuerbefehl:

`SENSe [1] : MAX : FFT : SIZE` auf Seite 929

## 5.14 Digital Analyzer konfigurieren

### 5.14.1 Digital Analyzer Configuration Panel

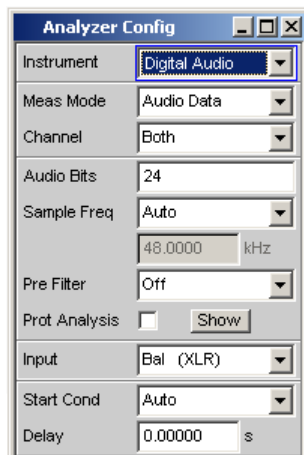

Das Config-Panel ermöglicht die Einstellungen für den analogen und den digitalen Analyzer. Im Nachfolgenden werden die Konfigurationsmöglichkeiten für den digitalen Audio Analyzer beschrieben. Der digitale Audio Analyzer ist nur mit der Option R&S UPV-B2 (Digitale Audioschnittstellen) verfügbar.

Bei digitalen Audio-Schnittstellen gibt es prinzipiell zwei Signaltypen, nämlich das physikalische Schnittstellensignal und das codierte Audiosignal selbst.

Der R&S UPV misst das physikalische Schnittstellensignal und das codierte Audiosignal. Der Dateninhalt des gewählten Digital Audio Eingangs wird aus dem Digital Audio Signal extrahiert und ausgewertet.

#### Meas Mode

Der Meas Mode gibt an, was an den digitalen Schnittstellen gemessen werden soll.

Bei digitalen Audio-Schnittstellen gibt es prinzipiell zwei Signaltypen, die gemessen werden müssen, nämlich das Schnittstellensignal und das codierte Audiosignal selbst.

Der R&S UPV kann neben dem codierten Audiosignal (Audio Data) auch verschiedene Störsignale (Impairments) an der Schnittstelle messen:

Die Verschiebung der Signalfanken (Jitter) oder die Überlagerung einer Gleichtaktspannung auf den symmetrischen Digital-Leitungen (Common Mode). Für die Messung dieser Signale wird der interne Analog-Analyzer verwendet.

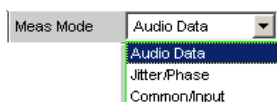

„Audio Data“

Der Dateninhalt des gewählten Digital Audio Eingangs wird aus dem Digital Audio Signal extrahiert und ausgewertet.

Das Analyzer Config Panel zeigt dabei die für diesen Meas Mode relevanten Auswahlfelder.

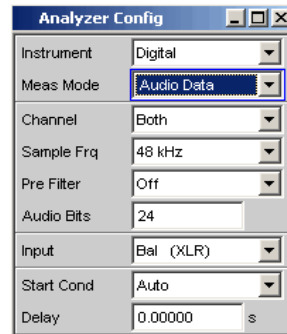



„Jitter/Phase“ (Nur mit UPV-B2 (Digitale Audioschnittstellen) ). Messung vorhandener Jittersignale an den Digital Audio Eingängen.  
Messung einer Frame Phasenablage des Digital Audio Signals zwischen dem Front Eingang und dem AUX Eingang.

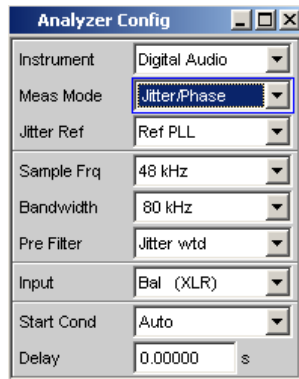

Das digitale Schnittstellensignal hat Analogparameter an dem z. B. Rauschen oder andere Störsignale überlagert sein können, die sich auch in einer Verschiebung der Flanken bemerkbar machen. Dieser Jitter genannte Effekt macht es ab einer gewissen Größe unmöglich, das Audio-Signal korrekt zu decodieren oder zu regenerieren. Die in der Praxis verwendeten Decoder zeigen hierbei oft unterschiedliches Verhalten, so dass eine Messung z. B. über die erreichte Jitterverträglichkeit sinnvoll ist.

Die Größe der Jitter-Störung wird üblicherweise in UI (Unit Intervall) angegeben. Ein UI ist definiert als die kleinste Pulsweite des Digital-Audio-Signals (Augenweite) und ist unabhängig von der gewählten Abtastrate. Ein UI entspricht der Taktperiode, mit der das Digitalsignal getaktet wird (sog. Biphase clock). Bei digitalen Audiosignalen entspricht ein UI dem 128. Teil der Abtastperiode; bei 48 kHz beträgt ein UI ca. 163 ns.

Wenn mehrere digital codierte Signale zusammengeführt werden, wie z.B. in der Studioteknik üblich, spielt die Phasenlage der Frames in den Digital Audio Signalen, das sind die Teile die jeweils den Augenblickswert (Sample) des linken und rechten Kanals beinhalten, eine Rolle. Mit dem R&S UPV kann diese Verschiebung als Phase zwischen dem Digital-Eingang auf der Frontplatte und dem Referenz-Kanal (AUX Input auf der Rückseite) gemessen werden.

„Common/  
Input“

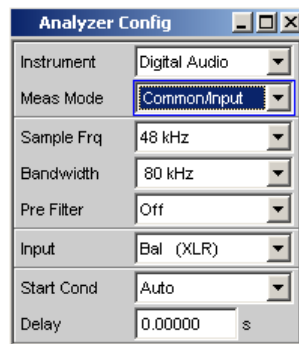

(Nur mit R&S UPV-B2 (Digitale Audioschnittstellen) ). Messung des Common-Signals am Digital Bal-Eingang.  
Die DIGITAL INPUT Amplitude kann am Bal- oder am Unbal-Eingang gemessen werden.

Als Leitungen für die Digital Audio-Signalverbindungen werden auch, wie in der Analogtechnik üblich, symmetrisch ausgeführte Kabel verwendet. Einkoppelte Störungen z.B. von Masseschleifen treten dabei als Gleichtaktspannung an den Schnittstellen auf.

Fernsteuerbefehl:

[SENSe \[1\] : DMODe](#) auf Seite 932

### Channel

Einstellung des jeweils aktiven Messkanals im Meas Mode Audio Data.

Auswahl der Audio-Daten des linken (Channel = 1), des rechten (Channel = 2) oder beider Kanäle (Channel = Both).

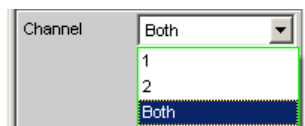

Bei Auswahl einer einkanaligen Messung (Ch1 oder Ch2) wird der Dateninhalt des anderen Kanals nicht berücksichtigt.

„1“ Nur das Signal des linken Kanals wird gemessen.

„2“ Nur das Signal des rechten Kanals wird gemessen.

„Both“ Beide Kanäle werden gemessen (Stereo).

Fernsteuerbefehl:

[INPut \[1\] : CHANnel](#) auf Seite 931

### Audio Bits

Verwendete Wortbreite des Digital Audio Analyzer im Meas Mode Audio Data.

Wertebereich: 8 ... 24

Wird die Wortbreite verringert, werden die Werte der Audio-Samples auf die angegebene Wortbreite abgeschnitten. Eine reduzierte Wortbreite hat eine entsprechende Reduzierung der Messdynamik zur Folge.

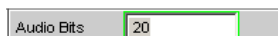

Fernsteuerbefehl:

[INPut\[1\]:AUDiobits](#) auf Seite 931

### Jitter Ref

(Nur mit R&S UPV-B2 (Digitale Audioschnittstellen). Wahl des Jitter Referenztaktes (erscheint nur bei der Jittermessung)

Wenn Jitter gemessen werden soll, muss ein Referenztakt zur Verfügung stehen. Dafür kann der interne Oszillator (Generator-Takt) verwendet werden oder eine Referenz-PLL (Phase Locked Loop), wenn das Messobjekt nicht auf den Generator des R&S UPV synchronisiert wird.

Die Taktrate der Jitter Referenz muss der des Digital Audio Signals am Eingang entsprechen. Dazu steht der Takt des Digital Audio Generators oder der aus der Jitter Referenz PLL des Analyzers gewonnene Takt zur Verfügung.

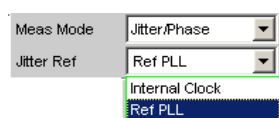

„Internal Clock“ Verwendung des internen Taktgenerators für die Jitter-Referenz. Diese Einstellung ist immer dann die beste, wenn das zu messende Digital Audio Signal vom Digital Audio Generator des R&S UPV gespeist wird und dieser mit dem internen Takt läuft. In diesem Fall gibt es bei der Jittermessung keine untere Grenzfrequenz, die berücksichtigt werden muss.

„Ref PLL“ Referenzsignal ist das über die Jitter-Referenz-PLL aus dem Digital Audio Eingangssignal gewonnene Taktsignal. Bei der Jittermessung ist dabei die untere Grenzfrequenz dieser PLL zu berücksichtigen, unterhalb der das Referenzsignal dem Jittersignal folgt und damit ein zu kleiner Jitterwert gemessen wird. Die Grenzfrequenz der Jitter-Referenz-PLL liegt bei etwa 500 Hz.

Fernsteuerbefehl:

[SENSe\[1\]:JITTer:REFerence](#) auf Seite 933

### Sample Freq

Einstellung der Taktrate des Digital Audio Signals für den Analyzer.

Bei sämtlichen Audio-Data Frequenzmessungen wird auf die Einstellung dieser Samplefrequenz Bezug genommen.

UPV-B2 (Digitale Audioschnittstellen) :

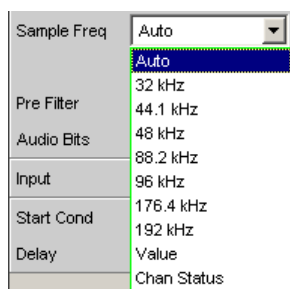

Falls die eingegebene Frequenz nicht mit der angelegten Frequenz übereinstimmt, verschieben sich alle Filter und Frequenzmessungen entsprechend in der Frequenz.

Bei Jittermessungen und bei der Ausgabe des jitter-reduzierten Digital Audio Signals am AUX Ausgang (Reclock-Funktion) wird damit der richtige Bereich für die Referenz PLL gewählt.

Wertebereich für die numerische Eingabe:

30 kHz ... 200 kHz

Standard Abtastfrequenzen lassen sich in dem Auswahlfeld direkt einstellen.

**Hinweis:** Bei Abtastraten unter 50 kHz ist eine lückenlose Beobachtung des Eingangssignals (insbesondere via FFT und Waveform) möglich.

Synchronisations-Bereiche für die Jitterreferenz PLL:

30 kHz ... 64 kHz (Base Rate Bereich)

65 kHz ... 128 kHz (High Rate Bereich)

129 kHz ... 200 kHz (Extended Rate Bereich)

„Auto“ Die Abtastrate wird gemessen, eingestellt und in der folgenden Bedienzeile dargestellt. Bei einer Änderung der anliegenden Abtastrate wird der eingestellte Wert automatisch aktualisiert.

**Hinweis:** Bei jeder neuen Abtastfrequenz muss der Digital-Analysator neu initialisiert werden. Damit dieser zeitintensive Vorgang nicht unnötig oft erfolgen muss, bleiben kleine Abweichungen oder Schwankungen (unter 3 Hz) unberücksichtigt.

„32 kHz ... 192 kHz“ Standard-Abtastrate 32 kHz ... 192 kHz

„Value“ Variable Eingabe der Abtastrate

„Chan Status“ Zur Ermittlung der Abtastrate werden die entsprechenden Channel Status Bits im AES/EBU-Protokoll des Messsignals dekodiert. Abhängig vom Format (Consumer oder Professional) werden dazu unterschiedliche Bits interpretiert (24...27 bzw. 6...7 und 35...38). Die Aktualisierung der Abtastrate erfolgt, sobald die Channel Status Bits eine andere Abtastrate anzeigen.  
Liefern die Channel Status Bits keine Aussage (not indicated), dann bleibt die zuletzt ermittelte Abtastrate eingestellt.

Fernsteuerbefehl:

[INPut \[1\] : SAMPlE : FREQuency : MODE](#) auf Seite 932

[INPut \[1\] : SAMPlE : FREQuency](#) auf Seite 932

### Bandwidth

(Nur mit R&S UPV-B2 (Digitale Audioschnittstellen)). Bei der Impairment-Analyse werden Jitter bzw. Common Signale bis zu dieser eingestellten Bandbreite gemessen.

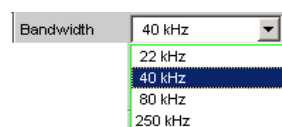

„22 kHz“ Analog Analyzer-Bandbreite 22 kHz

„40 kHz“	Analog Analyzer-Bandbreite 40 kHz
„80 kHz“	Analog Analyzer-Bandbreite 80 kHz
„250 kHz“	Analog Analyzer-Bandbreite 250 kHz

Fernsteuerbefehl:

`INPut [1] : BANDwidth : MODE` auf Seite 928

### Pre Filter

Das gewählte Pre Filter wirkt auf alle Messfunktionen. Damit ist eine gewünschte Vorfilterung möglich, ohne bei den einzelnen Messfunktionen das entsprechende Filter auszuwählen.



Fernsteuerbefehl:

`INPut [1] : FILTer` auf Seite 996

### Input

Auswahl der Eingangsschnittstelle für den Digital Audio Analyzer:

Im Meas Mode Common/Input (Option R&S UPV-K22) erfolgt die Messung des Common-Mode-Signals unabhängig von der Wahl des Digitaleingangs immer an der XLR-Buchse (Bal).

Die DIG INP AMP-Messung wird am gewählten Eingang (Bal bzw. Unbal) durchgeführt.

Für den optischen Eingang und bei Auswahl intern ist keine Common/Input Messung möglich.

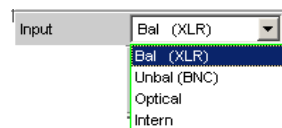

„Bal (XLR)“	symmetrischer Digital Audio Eingang, (XLR)
„Unbal (BNC)“	unsymmetrischer Digital Audio Eingang, (BNC)
„Optical“	optischer Digital Audio Eingang (TOSLINK)
„Intern“	Intern auf Digital Audio Generator Ausgang. Schleifenmessung ohne angeschlossenes Kabel möglich.

Fernsteuerbefehl:

`INPut [1] : TYPE` auf Seite 932

### Start Cond

Gibt das Ereignis an, das zu einer Messung führt.

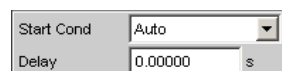

Je nach gewählter Start Cond beginnt die Messung entweder sofort (Auto) oder erst dann, wenn die gewünschte Triggerbedingung erfüllt ist; Details siehe [Kapitel 5.20, "Startbedingungen"](#), auf Seite 457.

### Delay

Verzögerungszeit für Start Cond.

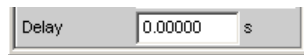

A screenshot of a software interface showing a configuration field for 'Delay'. The field is a small rectangular box with a light gray background. On the left side of the box, the word 'Delay' is written in a small, dark font. In the center of the box, the numerical value '0.00000' is displayed. To the right of the value, a small 's' indicates the unit is seconds. The box has a thin border and a slight shadow.

Zu dem Menüpunkt Start Cond Auto kann eine Verzögerungszeit eingegeben werden; Details siehe [Kapitel 5.20, "Startbedingungen"](#), auf Seite 457.

### Max FFT Size

Begrenzt das automatische Aufzoomen der FFT-Size bei allen FFT-gestützten Messfunktionen (z.B. THD, THD+N, DFD jeweils mit Post-FFT) auf den ausgewählten Wert mit dem Ziel, die Messgeschwindigkeit zu erhöhen.

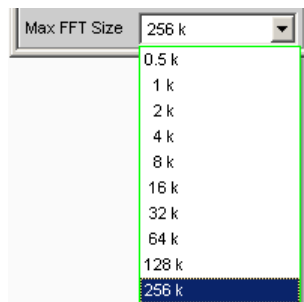

A screenshot of a software interface showing a dropdown menu for 'Max FFT Size'. The menu is open, displaying a list of options. The options are: 0.5 k, 1 k, 2 k, 4 k, 8 k, 16 k, 32 k, 64 k, 128 k, and 256 k. The 256 k option is currently selected and highlighted with a blue background. The menu has a light gray background and a thin border.

Die Begrenzung der FFT-Size ist besonders bei externen Sweeps sinnvoll, um die Messzeit an das Zeitraster eines externen Time Tick anzupassen. Mit einer Begrenzung ist i.d.R. eine Verschlechterung der Messgenauigkeit verbunden, da z.B. trägernahes Rauschen nicht mehr vollständig erfasst wird.

Fernsteuerbefehl:

[SENSe \[1\] :MAX:FFT:SIZE](#) auf Seite 929

## 5.15 I<sup>2</sup>S Analyzer konfigurieren

### 5.15.1 I<sup>2</sup>S Analyzer Configuration Panel

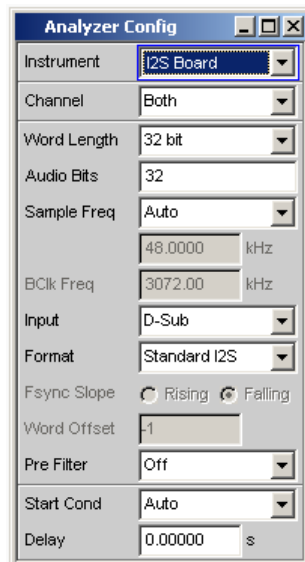

Das Config-Panel ermöglicht die Einstellungen für den analogen und den digitalen Analyzer. Nachfolgend werden die Konfigurationsmöglichkeiten für den I<sup>2</sup>S Analyzer beschrieben. Der I<sup>2</sup>S Analyzer ist nur mit der Option R&S UPV-B41 (I<sup>2</sup>S Schnittstelle) verfügbar.

#### Channel

Einstellung des jeweils aktiven Messkanals.

Auswahl der Audio-Daten des linken (Ch1), des rechten (Ch2) oder beider Kanäle.

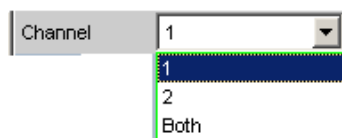

Bei Auswahl einer einkanaligen Messung (Ch1 oder Ch2) wird der Dateninhalt des anderen Kanals nicht berücksichtigt.

- „1“                    Nur das Signal des linken Kanals wird gemessen.
- „2“                    Nur das Signal des rechten Kanals wird gemessen.
- „Both“                Beide Kanäle werden gemessen (Stereo).

Fernsteuerbefehl:

[INPut \[1\] :CHANnel](#) auf Seite 931

#### Word Length

Wortbreite eines Datenframes je Kanal.

Wertebereich: 16, 24, 32

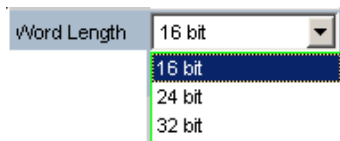

Fernsteuerbefehl:

`INPut<n1>:WLENgth` auf Seite 934

### Audio Bits

Wortbreite der Audio-Daten, die analysiert werden.

Wird die Wortbreite verringert, werden die Werte der Audio-Samples auf die angegebene Wortbreite abgeschnitten. Eine reduzierte Wortbreite hat eine entsprechende Reduzierung der Messdynamik zur Folge.

Wertebereich: 8 ... Word Length

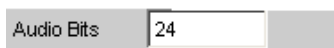

Fernsteuerbefehl:

`INPut[1]:AUDiobits` auf Seite 931

### Sample Freq

Einstellung der Samplefrequenz.

Die Samplefrequenz entspricht der Frequenz des FSYNC-Signals. Sämtliche Frequenz-Angaben der gemessenen Audiodaten beziehen sich auf diese Einstellung.

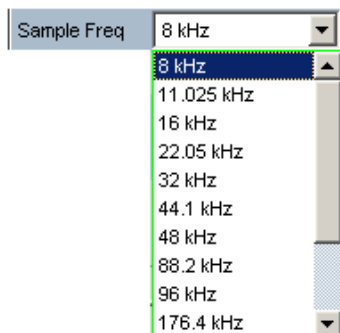

Falls die gewählte Frequenz nicht mit der angelegten Frequenz übereinstimmt, verschieben sich alle Filter und Frequenzmessungen entsprechend.

Standard-Abtastfrequenzen lassen sich in dem Auswahlfeld direkt einstellen.

„Auto“

Die Abtastrate wird gemessen, eingestellt und in der folgenden Bedienzeile dargestellt. Bei einer Änderung der anliegenden Abtast-rate wird der eingestellte Wert automatisch aktualisiert.

**Hinweis:** Bei jeder neuen Abtastfrequenz muss der Digital-Analysator neu initialisiert werden. Damit dieser zeitintensive Vorgang nicht unnötig oft erfolgen muss, bleiben kleine Abweichungen oder Schwankungen (unter 3 Hz) unberücksichtigt.



„8 kHz ... 384 kHz“ Standard-Abtastraten 8 kHz ... 384 kHz  
kHz“

„Value:“ Variable Eingabe der Abtastrate  
Wertebereich für die numerische Eingabe: 6,75 kHz ... 410 kHz

Fernsteuerbefehl:

[INPut \[ 1 \] : SAMPlE : FREQuency : MODE](#) auf Seite 932

[INPut \[ 1 \] : SAMPlE : FREQuency](#) auf Seite 932

### BClk Freq

Anzeige der Bitclock Frequenz. Errechnet sich aus "Sample Freq" x Word Length x 2".

Fernsteuerbefehl:

[INPut \[ 1 \] : BCLK : FREQuency?](#) auf Seite 933

### Input

Auswahl der Datenquelle für den I<sup>2</sup>S Audio Analyzer:

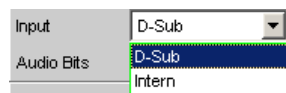

„D-Sub“ Als Eingang wird der D-Sub-Anschluss gewählt.

„Intern“ Als Eingang wird der interne Generator gewählt. Es ist eine Schleifenmessung ohne angeschlossenes Kabel möglich (Loopback Test).

Fernsteuerbefehl:

[INPut \[ 1 \] : INPut](#) auf Seite 934

### Format

Auswahl des I<sup>2</sup>S-Analyzer-Formats

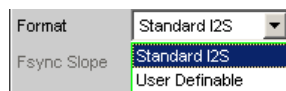

„Standard I<sup>2</sup>S“ Der I<sup>2</sup>S- Analyzer empfängt im Standard I<sup>2</sup>S-Format. Folgende format-beeinflussende Parameter werden fest voreingestellt:

First Bit = MSB

Fsync Slope .... Left(1) = Falling

Word Offset .... -1

„User Definable“ Der I<sup>2</sup>S- Analyzer empfängt in I<sup>2</sup>S ähnlichem Format. Folgende formatbeeinflussende Parameter stehen zusätzlich zur Auswahl:

First Bit

Fsync Slope

Word Offset

Fernsteuerbefehl:

[INPut \[ 1 \] : FORMat](#) auf Seite 933

### Fsync Slope

Polarität des FSYNC-Signals.



- „Rising“ Bei einem Word Offset von 0 kennzeichnet eine steigende Signalflanke den Wortanfang des linken Datenwortes (Channel 1).
- „Falling“ Bei einem Word Offset von 0 kennzeichnet eine fallende Signalflanke den Wortanfang des linken Datenwortes (Channel 1).

Fernsteuerbefehl:

`INPut [1] : FSlope` auf Seite 933

### Word Offset

Mit dem Word Offset wird die Anzahl der SCK-Taktzyklen eingestellt, um die das FSYNC-Signal gegenüber den Audiodaten verzögert ausgewertet wird.

Wertebereich: -Word Length... 0 ... +Word Length-1



Fernsteuerbefehl:

`INPut<n1> : WOFFset` auf Seite 934

### Pre Filter

Das gewählte Pre-Filter wirkt auf alle Messfunktionen. Damit ist eine gewünschte Vorfilterung möglich, ohne bei den einzelnen Messfunktionen das entsprechende Filter auszuwählen.

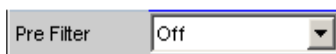

Fernsteuerbefehl:

`INPut [1] : FILTER` auf Seite 996

Beschreibung der Filter und deren Einstellparameter siehe [Kapitel 5.46.4, "Filter-Tabelle"](#), auf Seite 649.

### Start Cond

Gibt das Ereignis an, das zu einer Messung führt.

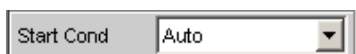

Je nach gewählter Start Cond beginnt die Messung entweder sofort (Auto) oder erst dann, wenn die gewünschte Triggerbedingung erfüllt ist; Details siehe [Kapitel 5.20, "Startbedingungen"](#), auf Seite 457.

### Delay

Verzögerungszeit für Start Cond.



Zu dem Menüpunkt Start Cond Auto kann eine Verzögerungszeit eingegeben werden; Details siehe [Kapitel 5.20, "Startbedingungen"](#), auf Seite 457.

### Max FFT Size

Begrenzt das automatische Aufzoomen der FFT-Size bei allen FFT-gestützten Messfunktionen (z.B. THD, THD+N, DFD jeweils mit Post-FFT) auf den ausgewählten Wert mit dem Ziel, die Messgeschwindigkeit zu erhöhen.

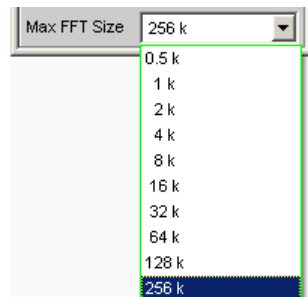

Die Begrenzung der FFT-Size ist besonders bei externen Sweeps sinnvoll, um die Messzeit an das Zeitraster eines externen Time Tick anzupassen. Mit einer Begrenzung ist i.d.R. eine Verschlechterung der Messgenauigkeit verbunden, da z.B. trägernahes Rauschen nicht mehr vollständig erfasst wird.

Fernsteuerbefehl:

`SENSe [1] :MAX:FFT:SIZE` auf Seite 929

## 5.15.2 Timing-Diagramme

Nachfolgend sind einige Konfigurationsbeispiele als Zeitdiagramm dargestellt, die die Wirkungsweise einiger Parameter verdeutlichen.

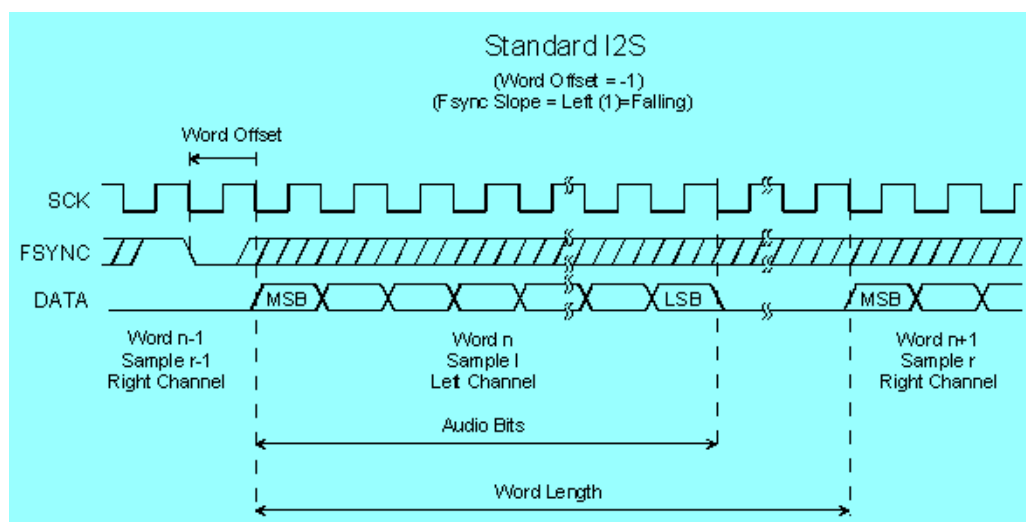

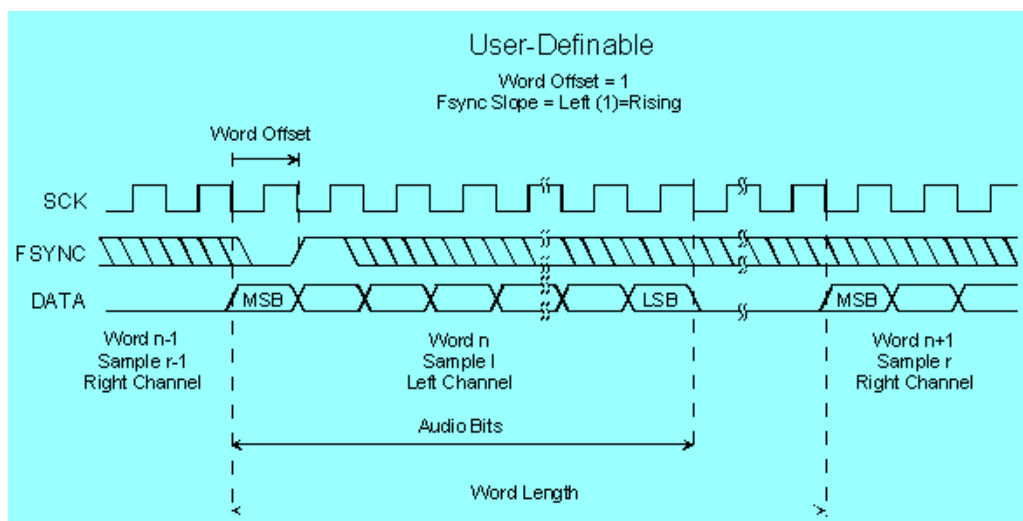

### 5.15.3 Schnittstellenbelegung

I<sup>2</sup>S-Stecker (25 Pol. D-Sub-Stecker) bei Verwendung der Option R&S UPV-B41 (I<sup>2</sup>S Schnittstelle).

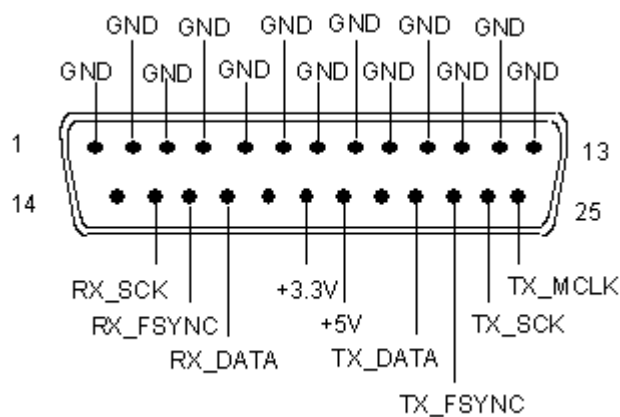

Anschluss	Signal	Eingang (E) Ausgang (A)	Beschreibung
1	GND		Masseanschluss
2	GND		Masseanschluss
3	GND		Masseanschluss
4	GND		Masseanschluss
5	GND		Masseanschluss
6	GND		Masseanschluss
7	GND		Masseanschluss
8	GND		Masseanschluss

Anschluss	Signal	Eingang (E) Ausgang (A)	Beschreibung
9	GND		Masseanschluss
10	GND		Masseanschluss
11	GND		Masseanschluss
12	GND		Masseanschluss
13	GND		Masseanschluss
14	not connected		
15	RX_SCK	E	Serial Clock Analyzer
16	RX_FSYNC	E	Frame Sync Analyzer
17	RX_DATA	E	Serial Data Analyzer
18	not connected		
19	+3.3 V (500 mA)	A	Power Supply
20	+5 V (500 mA)	A	Power Supply
21	not connected		
22	TX_DATA	A	Serial Data Generator
23	TX_FSYNC	A	Frame Sync Generator
24	TX_SCK	A	Serial Clock Generator
25	TX_MCLK	A	Master Clock Output Generator

#### TX MCLK IN (BNC-Buchse)

Anschluss	Signal	Eingang (E) Ausgang (A)	Datenrichtung
Außenleiter	GND		Masseanschluss
Innenleiter	TX_CLK	E	Master Clock Input Generator

## 5.16 USI Dual Channel Analyzer konfigurieren

### 5.16.1 USI Dual Channel Analyzer Configuration Panel

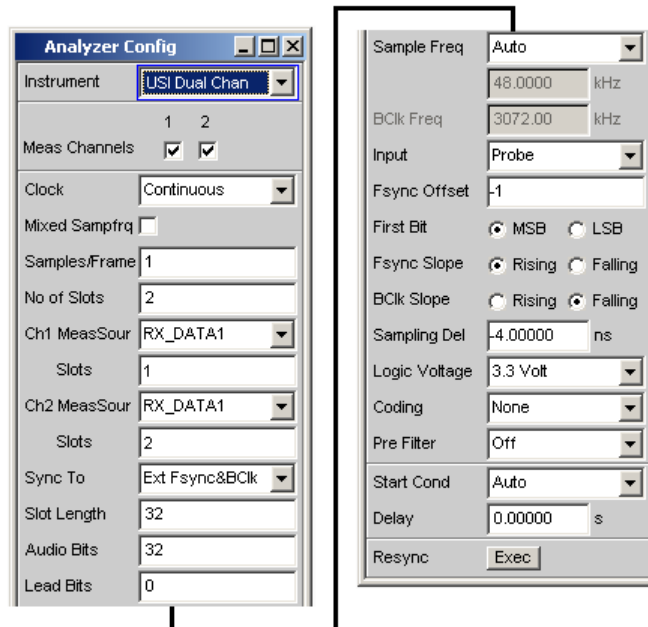

Der USI Dual Channel Analyzer ist nur mit der Option R&S UPV-B42 (Universelle serielle Schnittstelle) verfügbar und besteht aus einer Einsteckplatine, einem Kabel und einer Probe zur Kontaktierung eines Messobjektes. Anschlussbelegung der Probe, siehe [Kapitel 5.16.3, "Schnittstellenbelegung"](#), auf Seite 426..

Nachfolgend werden die Konfigurationsmöglichkeiten des USI Dual Channel Analyzers beschrieben.

Während des Bootvorganges des R&S UPV mit den Instrument „USI Dual Chan“ wird überprüft, ob die Probe angesteckt und betriebsbereit ist, andernfalls erfolgt eine Warnung. Wird die Probe angesteckt, **nachdem** der R&S UPV eingeschaltet wurde, muss lediglich das Instrument „USI Dual Chan“ bestätigt werden, um die Probe zu initialisieren. Eine grüne LED an der Probe zeigt die Betriebsbereitschaft an. Über diesen Mechanismus kann die Probe während des Betriebes ab- und angesteckt und wieder in Betrieb genommen werden. Ab- und Anstecken während des Betriebes beschädigt die Probe nicht!

#### Meas Channels

Einstellung des jeweils aktiven Messkanals.



„1“                    Messkanal 1 wird ein- oder ausgeschaltet.

„2“                    Messkanal 2 wird ein- oder ausgeschaltet.

Fernsteuerbefehl:

[INPut \[1\] :MCHannels<n2>](#) auf Seite 928

### Clock

Auswahl der Betriebsart Continuous Clock oder Gated Clock.

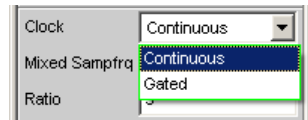

„Continuous“ Die Betriebsart Continuous Clock setzt lückenlose Takte für den Analysator voraus, deren Quelle intern oder extern gewählt werden kann. Bei externer Taktung stehen mehrere Synchronisationsarten zur Auswahl.

„Gated“ Die Betriebsart Gated Clock muss gewählt werden, wenn der extern eingespeiste Bitclock (BClk) und FrameSync (Fsync) Lücken aufweisen oder so stark verzerrt sind, dass die interne PLL diesem Takt nicht mehr folgen kann. Hier ist die Synchronisation auf die Auswahl "externer FrameSync & Bitclock" (Ext Fsync&BClk) beschränkt. Das Mithören des Audiosignals ist nicht möglich.

Fernsteuerbefehl:

[INPut \[1\] :CLOCK](#) auf Seite 935

### Mixed Sampfrq

Ermöglicht die gleichzeitige Auswertung von Datenströmen verschiedener Abtastrate. Wenn aktiviert, steht das Prefilter nicht zur Verfügung.



Fernsteuerbefehl:

[INPut \[1\] :MSAMplefrequency](#) auf Seite 937

### Ratio

Upsamplingfaktor für den langsameren Datenstrom. Die Eingangsdaten mit der niedrigeren Abtastrate werden durch entsprechend weniger Einträge im Eingabefeld "Slots" gekennzeichnet.

Wertebereich: 2 ... 6

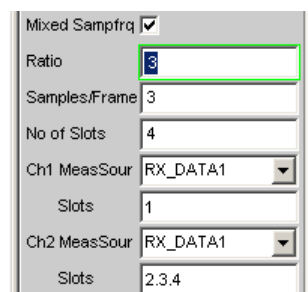

**Beispiel:**

Die Samplingrate der Eingangsdaten unterscheidet sich um Faktor 3. Das bedeutet, dass innerhalb eines Frames stets 3 Samples des Kanals mit der höheren Abtastrate sowie lediglich 1 Sample des Kanals mit der niedrigeren Samplingfrequenz enthalten sind. Das Sample des Kanals mit der niedrigeren Datenrate befindet sich in Slot 1 auf Leitung 1 während sich die Samples des Kanals mit der höheren in den Slots 2, 3 und 4 derselben Datenleitung befinden.

Fernsteuerbefehl:

`INPut [1] :RATio` auf Seite 938

**Samples/Frame**

Legt die Anzahl der Samples pro Frame fest.

Der Parameter bestimmt gleichzeitig die minimal einstellbare Abtastrate gemäß der Beziehung:  $fs\_min = 843.75 \text{ Hz} * \text{Samples/Frame}$

Wertebereich: 1 ... 32

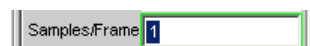

Fernsteuerbefehl:

`INPut [1] :SPFRame` auf Seite 939

**No of Slots**

Legt die Anzahl der Slots in einem Frame fest.

Wertebereich: 1 ... 256

$\text{No\_of\_Slots} * \text{Slot\_Length} \leq 2048$

$\text{Slot\_Length} * \text{No\_of\_Slots} * \text{Sample\_Freq} \leq 55.926 \text{ MHz}$

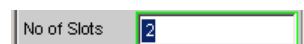

Fernsteuerbefehl:

`INPut [1] :NOSLots` auf Seite 937

**Ch1 MeasSour**

Auswahl der Eingangsdatenleitung für den Messkanal 1.

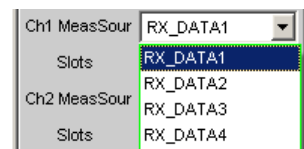

„RX\_DATA1“ Messkanal 1 wertet Datenleitung RX\_DATA1 aus.

„RX\_DATA2“ Messkanal 1 wertet Datenleitung RX\_DATA2 aus.

„RX\_DATA3“ Messkanal 1 wertet Datenleitung RX\_DATA3 aus.

„RX\_DATA4“ Messkanal 1 wertet Datenleitung RX\_DATA4 aus.

Fernsteuerbefehl:

`INPut [1] :MCHSource<n2>` auf Seite 937



**Slots**

Auswahl der auszuwertenden Slots des Audioframes für Messkanal 1 (<n2> = 1).

Die Auswahl mehrerer Slots ist lediglich bei Multisample Formaten (Samples/Frame > 1) möglich. In diesem Fall enthält ein Frame mehrere aufeinander folgende Samples einer Signalquelle. Die Nummern der Slots werden in einem String eingegeben und sind durch Punkte getrennt.

Wertebereich der Slot-Nummer: 1 ... „No of Slots“



Fernsteuerbefehl:

[INPut \[1\] : SLOTS<n2>](#) auf Seite 938

**Ch2 MeasSour**

Auswahl der Eingangsdatenleitung für den Messkanal 2.

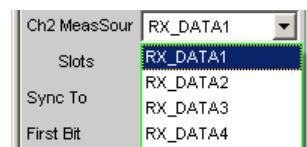

„RX\_DATA1“ Messkanal 2 wertet Datenleitung RX\_DATA1 aus.

„RX\_DATA2“ Messkanal 2 wertet Datenleitung RX\_DATA2 aus.

„RX\_DATA3“ Messkanal 2 wertet Datenleitung RX\_DATA3 aus.

„RX\_DATA4“ Messkanal 2 wertet Datenleitung RX\_DATA4 aus.

Fernsteuerbefehl:

[INPut \[1\] : MCHSource<n2>](#) auf Seite 937

**Slots**

Auswahl der auszuwertenden Slots des Audioframes für Messkanal 2 (<n2> = 2).

Die Auswahl mehrerer Slots ist lediglich bei Multisample Formaten (Samples/Frame > 1) möglich. In diesem Fall enthält ein Frame mehrere aufeinander folgende Samples einer Signalquelle. Die Nummern der Slots werden in einem String eingegeben und sind durch Punkte getrennt.

Wertebereich der Slot-Nummer: 1 ... „No of Slots“



Fernsteuerbefehl:

[INPut \[1\] : SLOTS<n2>](#) auf Seite 938

**Sync To**

Auswahl der Quelle, auf welche der USI-Analysator synchronisiert wird.



Tabelle 5-2: Übersicht bezüglich der verschiedenen Synchronisationsmodi:

	Internal clock	External master clock	External frame sync	External frame sync with audio-monitor	External frame sync, bit clock	External frame sync, bit clock (gated)
Master clock Output	o	tri	o	tri	tri	tri
Master clock Input	--	x	--	--	--	--
Bit clock Output	o	o	o	o	tri	tri
Bit clock Input	--	--	--	--	x	x
Frame sync Output	o	o	o	o	tri	tri
Frame sync Input	--	--	x	x	x	x
x = Input Signal must be present o = Output Signal is available tri = Output in tristate mode (high impedance) -- = Unused Input						

„Internal Clock“ Der Analysator verwendet den geräteinternen Takt.

„Ext Masterclk“ Synchronisation auf externen Masterclock (TX\_MCLK\_IN).

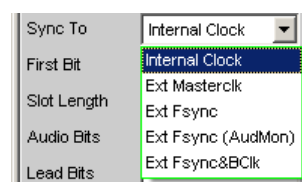
„Ext Fsync“ Synchronisation auf externes FrameSync-Signal (TX\_FSYNC\_IN). Das Analysatorsignal kann nicht mitgehört werden. Zusätzlich wird ein Masterclock generiert und ausgegeben.

„Ext Fsync (AudMon)“ Synchronisation auf externes FrameSync Signal (TX\_FSYNC\_IN). Das Analysatorsignal kann mitgehört werden. Es wird kein Masterclock ausgegeben.

„Ext Fsync&BClk“ Synchronisation auf die externen Signale FrameSync (TX\_FSYNC\_IN) und Bitclock (TX\_BCLK\_IN).

Fernsteuerbefehl:

`INPut [1] : SYNCto` auf Seite 939

### First Bit

Legt die Empfangsreihenfolge der Datenbits fest



„MSB“ Das höchstwertigste Datenbit wird zuerst empfangen.

„LSB“ Das niederwertigste Datenbit wird zuerst empfangen.

Fernsteuerbefehl:

`INPut [1] : FBIT` auf Seite 936

### Slot Length

Wortbreite eines Slots inklusive Lücken (0-Bits)

Wertebereich: 1 ... 256

$\text{No\_of\_Slots} * \text{Slot\_Length} \leq 2048$

$\text{Slot\_Length} * \text{No\_of\_Slots} * \text{Sample\_Freq} \leq 55.926 \text{ MHz}$

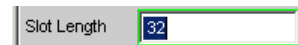
A screenshot of a control field labeled "Slot Length" with a text input box containing the number "32".

Fernsteuerbefehl:

`INPut [1] : SLTLength` auf Seite 938

### Audio Bits

Wortbreite der Audio-Daten innerhalb eines Slots.

Es wird lediglich die angegebene Anzahl der Datenbits analysiert.

Wertebereich: 8 ... Slot Length (max 32)

A screenshot of a control field labeled "Audio Bits" with a text input box containing the number "32".

Fernsteuerbefehl:

`INPut [1] : AUDiobits` auf Seite 931

### Lead Bits

Bestimmt die Verschiebung der Audiobits innerhalb eines Slots bezüglich des Slotanfangs.

Ist als First Bit LSB ausgewählt, so wird die Einstellung für Lead Bits automatisch korrigiert, wenn die Einstellung für Audio Bits verändert wird, sodass das MSB an der gleichen Stelle empfangen wird. Dies hat den Vorteil, dass bei einer Änderung der Audiobits die Amplitude des gemessenen Signals nicht verändert wird, sondern dessen Auflösung.

### Beispiel:

Slot Length: 32

Audio Bits: 24 → 23 (Änderung der Einstellung durch Benutzer)

Lead Bits: 8 → 9 (automatische Korrektur)

Wertebereich: 0 ... Slotlength-Audiobits

A screenshot of a control field labeled "Lead Bits" with a text input box containing the number "0".

Fernsteuerbefehl:

`INPut [1] : LBITs` auf Seite 937

### Timeout

Nur bei Gated Clock verfügbar. Der Parameter beschreibt die maximale Zeitdauer, für welche eingehende Takte aussetzen dürfen, ehe die Messung für ungültig erklärt wird.

Wertebereich: 1 ... 500 ms

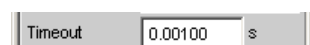
A screenshot of a control field labeled "Timeout" with a text input box containing the value "0.00100" and a unit selector set to "s".

Fernsteuerbefehl:

INPut [ 1 ] : TIMEout auf Seite 939

### Sample Freq

Einstellung der Samplefrequenz.

Sämtliche Frequenzangaben der empfangenen Audiodaten beziehen sich auf diese Einstellung. Wird der USI-Analysator mit externer Synchronisation betrieben und die Frequenz des externen Taktsignals entspricht nicht der eingestellten Samplefrequenz, zeigt der Analysator falsche Frequenzwerte an.

Bei Datenformaten mit einem Sample pro Frame, entspricht die Samplefrequenz der Frequenz des Fsync-Signals. Im Falle mehrerer Audiodatensamples einer Quelle innerhalb eines Frames ergibt sich die Frequenz des Fsync-Signals aus der Samplefrequenz geteilt durch den Faktor Samples/Frame.

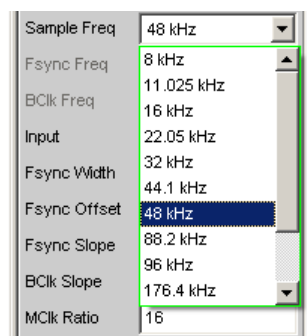

Wertebereich für die numerische Eingabe:

0,84375 kHz ... 400 kHz

No\_of\_Slots \* Slot\_Length <= 2048

Slot\_Length \* No\_of\_Slots \* Sample\_Freq <= 55.926 MHz

Standard-Abtastfrequenzen lassen sich in dem Auswahlfeld direkt einstellen.

„Auto“ Die Abtastrate wird gemessen und in der folgenden Bedienzeile dargestellt. Bei einer Änderung der anliegenden Abtastrate wird der eingestellte Wert automatisch aktualisiert.

**Hinweis:** Bei jeder neuen Abtastfrequenz muss der Digital-Analysator neu initialisiert werden. Damit dieser zeitintensive Vorgang nicht unnötig oft erfolgen muss, bleiben kleine Abweichungen oder Schwankungen (unter 3 Hz) unberücksichtigt.

„8 kHz“	Standard-Abtastrate 8 kHz
„11,025 kHz“	Standard-Abtastrate 11,025 kHz
„16 kHz“	Standard-Abtastrate 16 kHz
„22,05 kHz“	Standard-Abtastrate 22,05 kHz
„32 kHz“	Standard-Abtastrate 32 kHz
„44,1 kHz“	Standard-Abtastrate 44,1 kHz
„48 kHz“	Standard-Abtastrate 48 kHz
„88,2 kHz“	Standard-Abtastrate 88,2 kHz

„96 kHz“	Standard-Abtastrate 96 kHz
„176,4 kHz“	Standard-Abtastrate 176,4 kHz
„192 kHz“	Standard-Abtastrate 192 kHz
„384 kHz“	Standard-Abtastrate 384 kHz
„Value“	Numerische Eingabe der Abtastrate



Fernsteuerbefehl:

[INPut \[ 1 \] : SAMPlE : FREQuency : MODE](#) auf Seite 932

[INPut \[ 1 \] : SAMPlE : FREQuency](#) auf Seite 932

### Fsync Freq

Wird nur bei Multisampleformaten angezeigt. Die Frame Sync-Frequenz entspricht der Samplingrate geteilt durch den Faktor "Samples/Frame".



Fernsteuerbefehl:

[INPut \[ 1 \] : FSYNc : FREQuency?](#) auf Seite 936

### BCK Freq

Anzeige der Bitclock Frequenz. Errechnet sich aus dem Produkt von "Slot Length" \* "No of Slots" \* "Sample Freq" / "Samples/Frame".

Wertebereich: 6.75 kHz ... 55.296 MHz

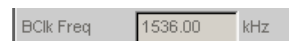

Fernsteuerbefehl:

[INPut \[ 1 \] : BCLK : FREQuency?](#) auf Seite 933

### Input

Wahl der Analyzerquelle. Im internen Modus wird die Probe im Kurzschlussbetrieb mit dem Generator betrieben. Hierzu muss der Generator im Synchronisationsmodus "Internal Clock", der Analysator im Modus "Ext Fsync&BCK" betrieben werden. Die vom Generator erzeugten Signale können somit ohne Verwendung einer externen Steckverbindung ausgewertet werden. Wird die Probe als Quelle gewählt, wertet der Analyzer die am Stecker anliegenden Signale aus.

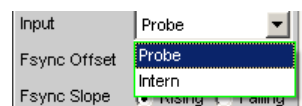

Fernsteuerbefehl:

[INPut \[ 1 \] : INPut](#) auf Seite 934

### Fsync Width

Breite des Fsync Pulses

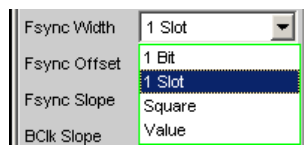

- „1 bit“            Fsync hat die Länge eines Datenbits (BCLK Periode).
- „1 Slot“            Der FSYNC-Puls hat Länge eines Slots (= Slot Length)
- „Square“            Der FSYNC-Puls hat die Form eines symmetrischen Rechtecks. Bei ungerader Anzahl von Bitclock (BCLK) Takten ist high Phase um einen Takt länger als die low Phase (bei Fsync Slope = Rising)
- „Value“            Die Länge des FSYNC-Pulses entspricht dem numerischen Wert in Datenbits (1 BCLK Periode)  
Wertebereich: 1 ... (Slot Length\*No of Slots)-1

Fernsteuerbefehl:

[INPut \[1\] :FWIDth](#) auf Seite 936

[INPut \[1\] :FWIDth:VALue](#) auf Seite 936

### Fsync Offset

Bestimmt die Verschiebung des Fsync-Pulses gegenüber des Referenzpunktes (Beginn des ersten Slots).

Wertebereich: -(Slot Length\*No of Slots)...(Slot Length\*No of Slots) -1

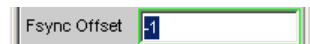

Fernsteuerbefehl:

[INPut \[1\] :FOFFset](#) auf Seite 936

### Fsync Slope

Polarität des FSYNC-Pulses



„Rising“            Der FSYNC-Puls beginnt mit einer positiven Flanke.

„Falling“            Der FSYNC-Puls beginnt mit einer negativen Flanke.

Fernsteuerbefehl:

[INPut \[1\] :FSLope](#) auf Seite 933

### BCLK Slope

Polarität des Bitclocks (BCLK)



„Rising“            Die Signale RX\_FSYNC\_IN, RX\_DATA1, RX\_DATA2, RX\_DATA3 und RX\_DATA4 werden mit steigender Bitclockflanke (RX\_BCLK\_IN, falls Analyzer extern synchronisiert wird bzw. RX\_BCLK\_OUT bei interner Synchronisation) eingetaktet. Der im Master-Mode erzeugte FramyeSync (RX\_FSYNC\_OUT) ändert sich jedoch mit fallender Bitclockflanke (RX\_BCLK\_OUT).

„Falling“ Die Signale RX\_FSYNC\_IN, RX\_DATA1, RX\_DATA2, RX\_DATA3 und RX\_DATA4 werden mit fallender Bitclockflanke (RX\_BCLK\_IN, falls Analyzer extern synchronisiert wird bzw. RX\_BCLK\_OUT bei interner Synchronisation) eingetaktet. Der im Master-Mode erzeugte FrameSync (RX\_FSYNC\_OUT) ändert sich jedoch mit steigender Bitclockflanke (RX\_BCLK\_OUT).

Fernsteuerbefehl:

`INPut [1] :BSLope` auf Seite 935

### MClk Ratio

Verhältnis zwischen Masterclock (MCLK) und FrameSync (FSYNC).

Wertebereich: 16 ... 768 (max. 110,592 MHz)



Fernsteuerbefehl:

`INPut [1] :MRATio` auf Seite 937

### Sampling Del

Dieser Parameter ermöglicht eine zeitliche Verschiebung des Abtastzeitpunktes der Eingangssignale RX\_FSYNC\_IN, RX\_DATA1, RX\_DATA2, RX\_DATA3 und RX\_DATA4 bezüglich des Taktes RX\_BCLK\_IN oder RX\_BCLK\_OUT. Negative Werte verschieben die Abtastung in Richtung eines späteren Zeitpunktes.

Dieses Feature findet vor allem dann Verwendung, wenn bei hohen Frequenzen TCO Delays, sprich Antwortzeiten eines im Slave-Modus betriebenen Device unter Tests, die Größenordnung einer Bitclock-Periode erreichen. Um Bitshifts bei der Auswertung im Analyzer auszugleichen, können diese Verzögerungszeiten durch einen zeitlich späteren Abtastzeitpunkt kompensiert werden.

Wertebereich: -10 ... +10 ns

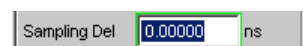

Fernsteuerbefehl:

`INPut [1] :SDELay` auf Seite 938

### Logic Voltage

Einstellung der I/O-Spannung des Analyzers. Umstellen des Spannungspegels veranlasst ein Neuladen der Probe.

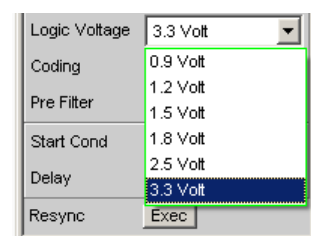

„0.9 Volt“ I/O-Spannung 0.9 Volt CMOS

„1.2 Volt“ I/O-Spannung 1.2 Volt CMOS

„1.8 Volt“ I/O-Spannung 1.8 Volt CMOS

„2.5 Volt“ I/O-Spannung 2.5 Volt CMOS

„3.3 Volt“ I/O-Spannung 3.3 Volt LVTTL

Fernsteuerbefehl:

`INPut[1]:LOGVoltage` auf Seite 937

### Coding

Decodierungsvorschrift der Eingangsdaten. Für Telefonieanwendungen stehen Quanti-sierungskennlinien von A-Law und  $\mu$ -Law zur Verfügung.

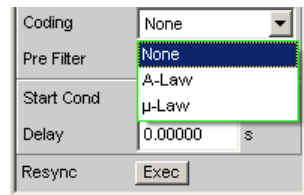

„None“ Eingangsdaten werden linear PCM codiert ausgewertet.

„A-Law“ Eingangsdaten werden nach A-Law ausgewertet.

„ $\mu$ -Law“ Eingangsdaten werden nach  $\mu$ -Law ausgewertet.

Fernsteuerbefehl:

`INPut[1]:CODing` auf Seite 936

### Pre Filter

Das gewählte Pre-Filter wirkt auf alle Messfunktionen. Damit ist eine gewünschte Vor-filterung möglich, ohne bei den einzelnen Messfunktionen das entsprechende Filter auszuwählen.

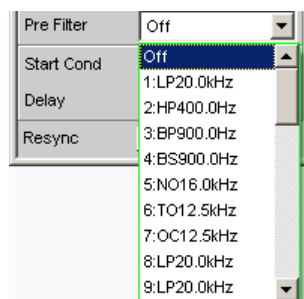

Fernsteuerbefehl:

`INPut[1]:FILTer` auf Seite 996

Beschreibung der Filter und deren Einstellparameter siehe [Kapitel 5.46.4, "Filter-Tabelle"](#), auf Seite 649.

### Start Cond

Gibt das Ereignis an, das zu einer Messung führt.



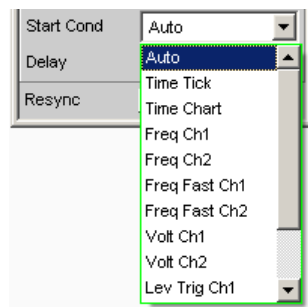

Je nach gewählter "Start Cond" beginnt die Messung entweder sofort (Auto) oder erst dann, wenn die gewünschte Triggerbedingung erfüllt ist; Details siehe [Kapitel 5.20, "Startbedingungen"](#), auf Seite 457.

### Delay

Verzögerungszeit für Start Cond.

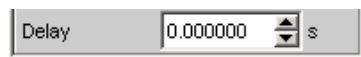

Zu dem Menüpunkt Start Cond "Auto" kann eine Verzögerungszeit eingegeben werden; Details siehe [Kapitel 5.20, "Startbedingungen"](#), auf Seite 457.

### Max FFT Size

Begrenzt das automatische Aufzoomen der FFT-Size bei allen FFT-gestützten Messfunktionen (z.B. THD, THD+N, DFD jeweils mit Post-FFT) auf den ausgewählten Wert mit dem Ziel, die Messgeschwindigkeit zu erhöhen.

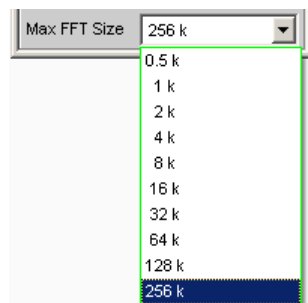

Die Begrenzung der FFT-Size ist besonders bei externen Sweeps sinnvoll, um die Messzeit an das Zeitraster eines externen Time Tick anzupassen. Mit einer Begrenzung ist i.d.R. eine Verschlechterung der Messgenauigkeit verbunden, da z.B. trägernahes Rauschen nicht mehr vollständig erfasst wird.

Fernsteuerbefehl:

`SENSe [1] :MAX:FFT:SIZE` auf Seite 929

### Resync

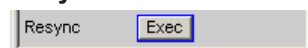

Dieser Button bewirkt eine komplette Neusynchronisation des Analysators. Wird der Analyzer im Slave-Modus durch externe Signale synchronisiert, sollte der Resync-Mechanismus nach dem Anlegen und Einschwingen der externen Takte einmalig durchgeführt werden.

Fernsteuerbefehl:

`INPut [1] :RESync` auf Seite 938

### 5.16.2 Timing-Diagramme

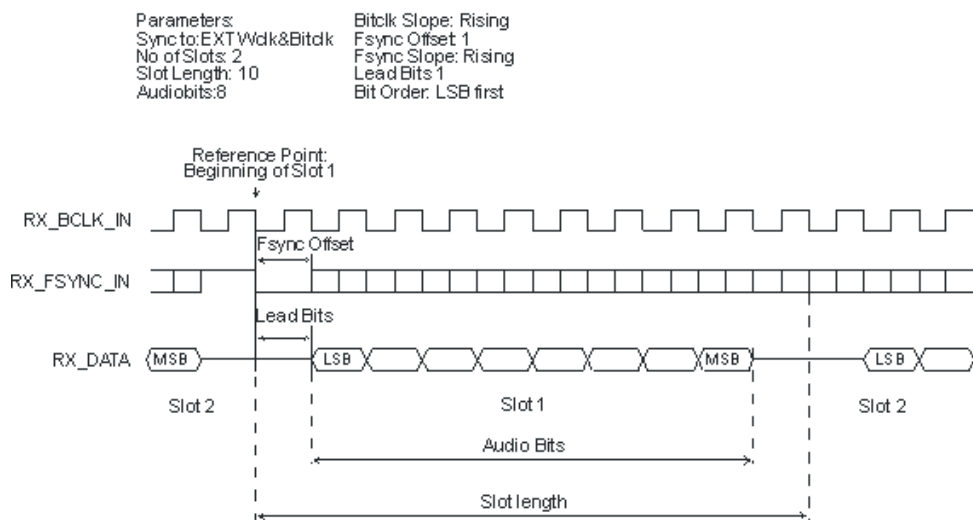

I²S Format

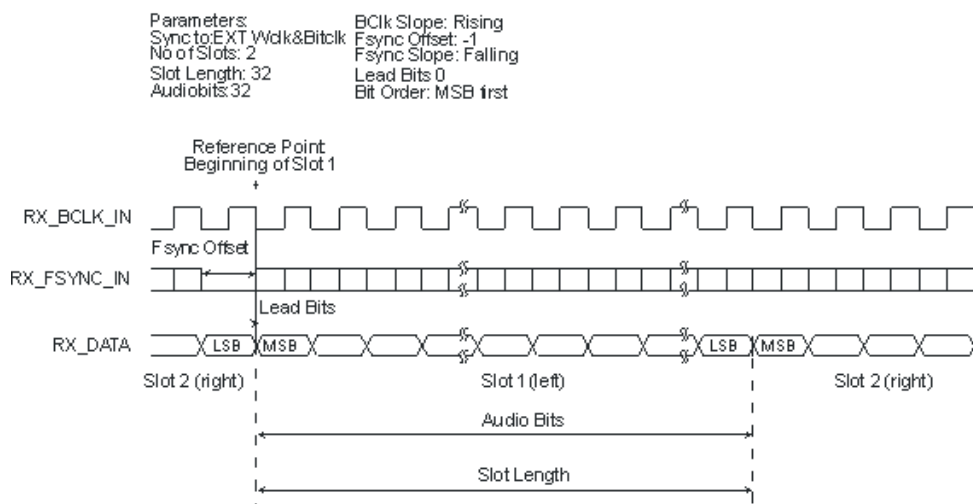

### Setup- und Hold-Zeiten

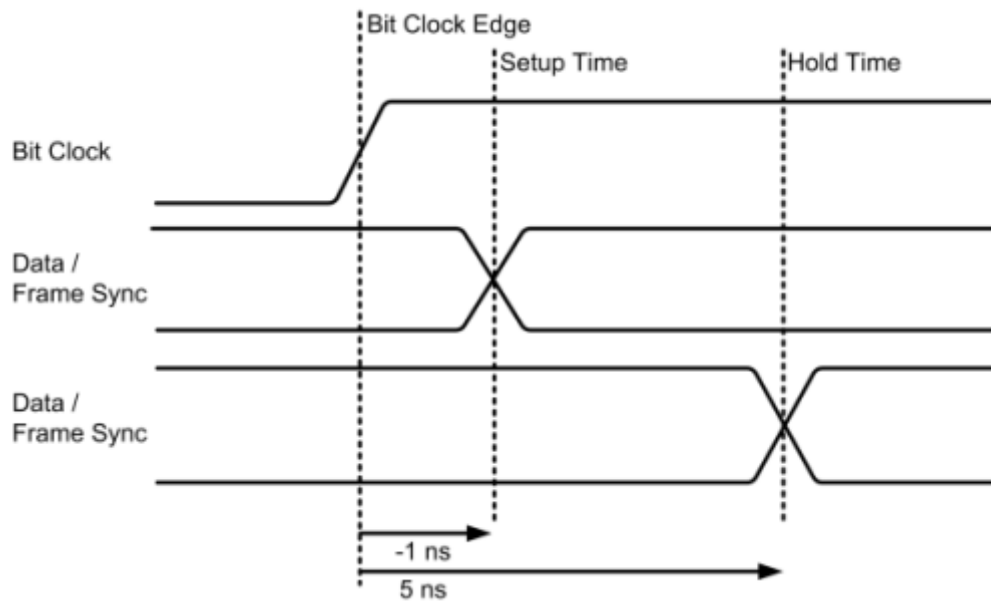

### 5.16.3 Schnittstellenbelegung

Pin	Signal	(E)ingang (A)usgang	Signalbe- schrei- bung	Pin	Signal	(E)ingang (A)usgang	Signalbe- schrei- bung
1	RX_MCLK_OUT	A	Master Clock Aus- gang Ana- lyzer	14	GND		Massean- schluss
2	GND		Massean- schluss	15	RX_DATA2	E	Serial Data 2 Analyzer
3	RX_MCLK_IN	E	Master Clock Ein- gang Ana- lyzer	16	GND		Massean- schluss
4	GND		Massean- schluss	17	RX_DATA3	E	Serial Data 3 Analyzer
5	RX_BCLK_OUT	A	Serial Clock Aus- gang Ana- lyzer	18	GND		Massean- schluss
6	GND		Massean- schluss	19	RX_DATA4	E	Serial Data 4 Analyzer
7	RX_BCLK_IN	E	Serial Clock Ein- gang Ana- lyzer	20	GND		Massean- schluss

Pin	Signal	(E)ingang (A)usgang	Signalbe- schrei- bung	Pin	Signal	(E)ingang (A)usgang	Signalbe- schrei- bung
8	GND		Massean- schluss	21	RX_RESE RVED1		reserviert für zukünf- tige Erwei- terung
9	RX_FSYN C_OUT	A	Frame Sync Aus- gang Ana- lyzer	22	RX_RESE RVED2		reserviert für zukünf- tige Erwei- terung
10	GND		Massean- schluss	23	RX_RESE RVED3		reserviert für zukünf- tige Erwei- terung
11	RX_FSYN C_IN	E	Frame Sync Ein- gang Ana- lyzer	24	RX_RESE RVED4		reserviert für zukünf- tige Erwei- terung
12	GND		Massean- schluss	25	RX_RESE RVED5		reserviert für zukünf- tige Erwei- terung
13	RX_DATA1	E	Serial Data 1 Analyzer	26	RX_RESE RVED6		reserviert für zukünf- tige Erwei- terung

Tabelle 5-3: CLK IN (BNC-Buchse)

Anschluss	Signal	Eingang (E) Ausgang (A)	Signalbeschreibung
	CLK_IN	E	reserviert für zukünftige Erweiterung

Tabelle 5-4: CLK OUT (BNC-Buchse)

Anschluss	Signal	Eingang (E) Ausgang (A)	Signalbeschreibung
	CLK_OUT	A	reserviert für zukünftige Erweiterung

## Probe Generator/Analyzer Layout:

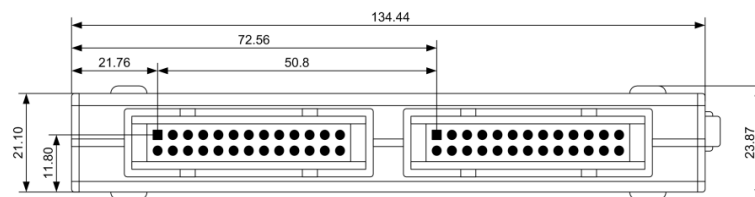

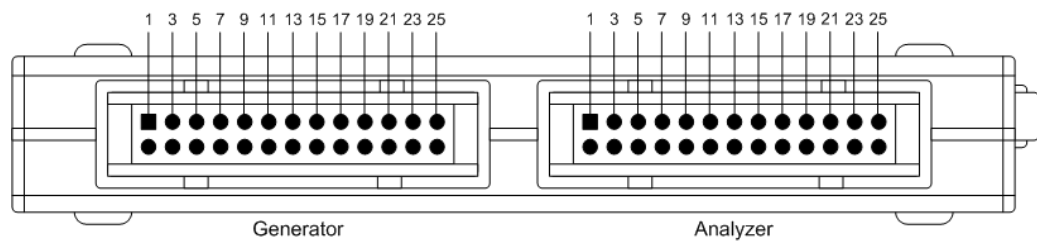

### Empfohlener PCB Steckverbinder:

TYCO AMP LATCH 5103309-6

## 5.17 USI 8 Channel Analyzer konfigurieren

### 5.17.1 USI 8 Channel Analyzer Configuration Panel

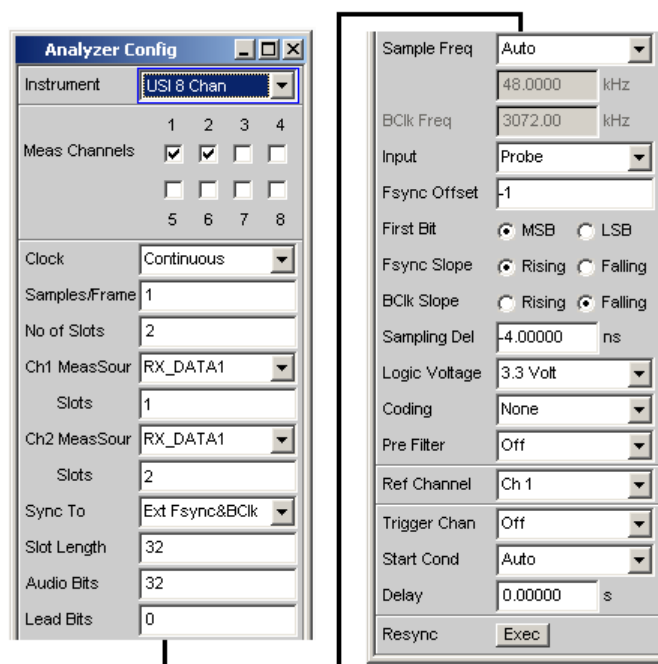

Der USI 8 Channel Analyzer ist nur mit der Option R&S UPV-B42 (Universelle serielle Schnittstelle) verfügbar und besteht aus einer Einsteckplatine, einem Kabel und einer Probe zur Kontaktierung eines Messobjektes. Anschlußbelegung der Probe siehe [Kapitel 5.16.3, "Schnittstellenbelegung"](#), auf Seite 426.

Nachfolgend werden die Konfigurationsmöglichkeiten für den USI 8 Channel Analyzer beschrieben.

Während des Bootvorganges des R&S UPV mit den Instrument „USI 8 Chan“ wird überprüft, ob die Probe angesteckt und betriebsbereit ist, andernfalls erfolgt eine Warnung. Wird die Probe angesteckt, **nachdem** der R&S UPV eingeschaltet wurde, muss

lediglich das Instrument „USI 8 Chan“ bestätigt werden, um die Probe zu initialisieren. Eine grüne LED an der Probe zeigt die Betriebsbereitschaft an. Über diesen Mechanismus kann die Probe während des Betriebes ab- und angesteckt und wieder in Betrieb genommen werden. Ab- und Anstecken während des Betriebes beschädigt die Probe nicht!

### Meas Channels

Auswahl des jeweils aktiven Messkanals.



„1,2,3....“ Der zugehörige Messkanal wird ein- oder ausgeschaltet.

Fernsteuerbefehl:

`INPut [1] :MCHannels<n2>` auf Seite 928

### Clock

Auswahl der Betriebsart Continuous Clock oder Gated Clock.

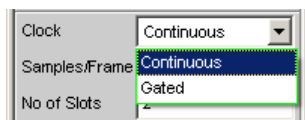

„Continuous“ Die Betriebsart Continuous Clock setzt lückenlose Takte für den Analysator voraus, deren Quelle intern oder extern gewählt werden kann. Bei externer Taktung stehen mehrere Synchronisationsarten zur Auswahl.

„Gated“ Die Betriebsart Gated Clock muss ausgewählt werden, wenn externer Bitclock (BClk) und FrameSync (Fsync) Lücken aufweisen oder so stark jittern, dass die interne PLL diesem Takt nicht mehr folgen kann. Hier ist die Synchronisation auf (Ext Fsync&BClk) eingeschränkt und das Mithören des generierten Audiosignals nicht möglich.

Fernsteuerbefehl:

`INPut [1] :CLOCK` auf Seite 935

### Samples/Frame

Legt die Anzahl der Samples pro Frame fest. Der Parameter bestimmt gleichzeitig die minimal einstellbare Abtastrate gemäß der Beziehung:  $fs_{min} = 843.75 \text{ Hz} * \text{Samples/Frame}$ .

Wertebereich: 1 ... 32



Fernsteuerbefehl:

`INPut [1] :SPFrame` auf Seite 939

### No of Slots

Legt die Anzahl der Slots in einem Frame fest.

Wertebereich: 1 ... 256

$\text{No\_of\_Slots} * \text{Slot\_Length} \leq 2048$

$\text{Slot\_Length} * \text{No\_of\_Slots} * \text{Sample\_Freq} \leq 55.926 \text{ MHz}$

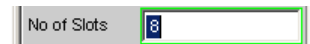

Fernsteuerbefehl:

`INPut [1] :NOSLots` auf Seite 937

### Ch<n> MeasSour

Auswahl der Eingangsdatenleitung für den Messkanal 1...8 (CH1 ... CH8).

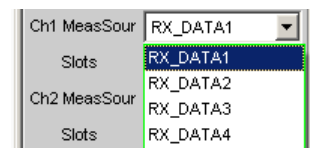

„RX\_DATA1“ Für den Messkanal Ch<n> wird die Datenleitung RX\_DATA1 ausgewählt.

„RX\_DATA2“ Für den Messkanal Ch<n> wird die Datenleitung RX\_DATA2 ausgewählt.

„RX\_DATA3“ Für den Messkanal Ch<n> wird die Datenleitung RX\_DATA3 ausgewählt.

„RX\_DATA4“ Für den Messkanal Ch<n> wird die Datenleitung RX\_DATA4 ausgewählt.

Fernsteuerbefehl:

`INPut [1] :MCHSource<n2>` auf Seite 937

### Slots

Auswahl auszuwertender Slots des Audioframes für Messkanal 1...8 (CH1 ... CH8).

Die Auswahl mehrerer Slots ist lediglich bei Multisample Formaten ( $\text{Samples/Frame} > 1$ ) möglich. In diesem Fall enthält ein Frame mehrere aufeinander folgende Samples einer Signalquelle. Die Nummern der Slots werden in einem String eingegeben und sind durch Punkte getrennt.

Wertebereich der Slot-Nummer: 1 ... „No of Slots“

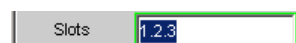

Fernsteuerbefehl:

`INPut [1] :SLOTs<n2>` auf Seite 938

### Sync To

Auswahl der Taktquelle, auf die der USI-Analysator synchronisiert wird.



Tabelle 5-5: Übersicht bezüglich der verschiedenen Synchronisationsmodi:

	Internal clock	External master clock	External frame sync	External frame sync, bit clock	External frame sync, bit clock (gated)
Master clock Output	o	tri	o	tri	tri
Master clock Input	--	x	--	--	--
Bit clock Output	o	o	o	tri	tri
Bit clock Input	--	--	--	x	x
Frame sync Output	o	o	o	tri	tri
Frame sync Input	--	--	x	x	x

x = Input Signal must be present  
o = Output Signal is available  
tri = Output in tristate mode (high impedance)  
-- = Unused Input

„Internal Clock“ Der Analysator verwendet den geräteinternen Takt.

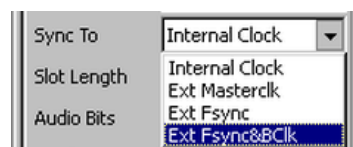
„Ext Masterclk“ Synchronisation auf das extern zugeführte Masterclocksignal (TX\_MCLK\_IN).

„Ext Fsync“ Synchronisation auf externes FrameSync-Signal (TX\_FSYNC\_IN). Analyzersignal kann nicht mitgehört werden. Es wird zusätzlich Masterclock ausgegeben.

„Ext Fsync&BClk“ Synchronisation auf die externen Signale FrameSync (TX\_FSYNC\_IN) und Bitclock (TX\_BCLK\_IN).

Fernsteuerbefehl:

[INPut \[1\] : SYNcto](#) auf Seite 939

### First Bit

Legt die Empfangsreihenfolge der Datenbits fest.



„MSB“ Das höchstwertigste Datenbit wird zuerst empfangen.

„LSB“ Das niederwertigste Datenbit wird zuerst empfangen.

Fernsteuerbefehl:

[INPut \[1\] : FBIT](#) auf Seite 936

### Slot Length

Wortbreite eines Slots inklusive Lücken (0-Bits).

Wertebereich: 1 ... 256

$No\_of\_Slots * Slot\_Length \leq 2048$

$Slot\_Length * No\_of\_Slots * Sample\_Freq \leq 55.926 \text{ MHz}$



Fernsteuerbefehl:

`INPut[1]:SLTLength` auf Seite 938

### Audio Bits

Wortbreite der Audio-Daten innerhalb eines Slots.

Es wird nur die angegebene Anzahl der Datenbits analysiert.

Wertebereich: 8 ... Slot Length (max 32)

Fernsteuerbefehl:

`INPut[1]:AUDiobits` auf Seite 931

### Lead Bits

Bestimmt die Verschiebung der Audiobits innerhalb eines Slots bezüglich des Slotanfangs.

Ist als First Bit LSB ausgewählt, so wird die Einstellung für Lead Bits automatisch korrigiert, wenn die Einstellung für Audio Bits verändert wird, sodass das MSB an der gleichen Stelle gesendet wird. Dies hat den Vorteil, dass bei einer Änderung der Audiobits die Amplitude des gemessenen Signals nicht verändert wird, sondern dessen Auflösung.

Beispiel:

Slot Length: 32

Audio Bits: 24 → 23 (Änderung der Einstellung durch Benutzer)

Lead Bits: 8 → 9 (automatische Korrektur)

Wertebereich: 0...Wordlength-Audiobits

Fernsteuerbefehl:

`INPut[1]:LBITs` auf Seite 937

### Timeout

Nur bei Gated Clock verfügbar. Der Parameter beschreibt die maximale Zeitdauer, für welche eingehende Takte aussetzen dürfen, ehe die Messung für ungültig erklärt wird.

Wertebereich: 1 ... 500 ms

Fernsteuerbefehl:

`INPut[1]:TIMeout` auf Seite 939

### Sample Freq

Einstellung der Samplefrequenz.

Sämtliche Frequenzangaben der empfangenen Audiodaten beziehen sich auf diese Einstellung. Wird der USI-Analysator mit externer Synchronisation betrieben und die Frequenz des externen Taktsignals entspricht nicht der eingestellten Samplefrequenz, zeigt der Analysator falsche Frequenzwerte an.

Bei Datenformaten mit einem Sample pro Frame, entspricht die Samplefrequenz der Frequenz des Fsync-Signals. Im Falle mehrerer Audiodatensamples einer Quelle innerhalb eines Frames ergibt sich die Frequenz des Fsync-Signals aus der Samplefrequenz geteilt durch den Faktor Samples/Frame.

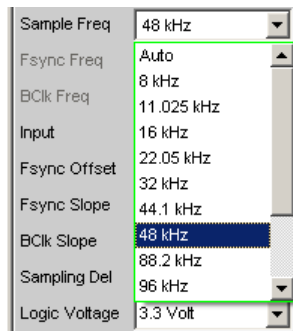

Wertebereich für die numerische Eingabe: 0,84375 kHz ... 400 kHz

$No\_of\_Slots * Slot\_Length \leq 2048$

$Slot\_Length * No\_of\_Slots * Sample\_Freq \leq 55.926 \text{ MHz}$

Standard-Abtastfrequenzen lassen sich in dem Auswahlfeld direkt einstellen.

„Auto“ Die Abtastrate wird gemessen, eingestellt und in der folgenden Bedienzeile dargestellt. Bei einer Änderung der anliegenden Abtastrate wird der eingestellte Wert automatisch aktualisiert.

**Hinweis:** Bei jeder neuen Abtastfrequenz muss der Digital-Analysator neu initialisiert werden. Damit dieser zeitintensive Vorgang nicht unnötig oft erfolgen muss, bleiben kleine Abweichungen oder Schwankungen (unter 3 Hz unberücksichtigt).

„8 kHz“	Standard-Abtastrate 8 kHz
„11,025 kHz“	Standard-Abtastrate 11,025 kHz
„16 kHz“	Standard-Abtastrate 16 kHz
„22,05 kHz“	Standard-Abtastrate 22,05 kHz
„32 kHz“	Standard-Abtastrate 32 kHz
„44,1 kHz“	Standard-Abtastrate 44,1 kHz
„48 kHz“	Standard-Abtastrate 48 kHz
„88,2 kHz“	Standard-Abtastrate 88,2 kHz
„96 kHz“	Standard-Abtastrate 96 kHz
„176,4 kHz“	Standard-Abtastrate 176,4 kHz
„192 kHz“	Standard-Abtastrate 192 kHz
„384 kHz“	Standard-Abtastrate 384 kHz

„Value“ Variable Eingabe der Abtastrate

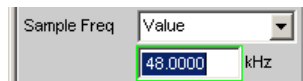

Fernsteuerbefehl:

[INPut \[ 1 \] : SAMPlE : FREQuency : MODE](#) auf Seite 932

[INPut \[ 1 \] : SAMPlE : FREQuency](#) auf Seite 932

### Fsync Freq

Wird nur bei Multisampleformaten angezeigt. Die Frame Sync-Frequenz entspricht der Samplingrate geteilt durch den Faktor "Samples/Frame".

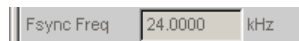

Fernsteuerbefehl:

[INPut \[ 1 \] : FSYNc : FREQuency?](#) auf Seite 936

### BClk Freq

Anzeige der Bitclock Frequenz. Errechnet sich aus dem Produkt von Slot\_Length \* No\_of\_Slots \* Sample\_Freq / Samples/Frame.

Wertebereich: 6.75 kHz ... 55.296 MHz

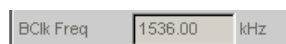

Fernsteuerbefehl:

[INPut \[ 1 \] : BCLK : FREQuency?](#) auf Seite 933

### Input

Wahl der Analyzerquelle. Im internen Modus wird die Probe im Kurzschlussbetrieb mit dem Generator betrieben. Hierzu muss der Generator im Synchronisationsmodus "Internal Clock", der Analysator im Modus "Ext Fsync&BClk" betrieben werden. Die vom Generator erzeugten Signale können somit ohne Verwendung einer externen Steckverbindung ausgewertet werden. Wird die Probe als Quelle gewählt, wertet der Analyzer die am Stecker anliegenden Signale aus.

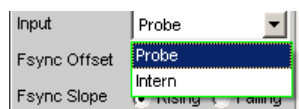

Fernsteuerbefehl:

[INPut \[ 1 \] : INPut](#) auf Seite 934

### Fsync Width

Breite des FSYNC Pulses

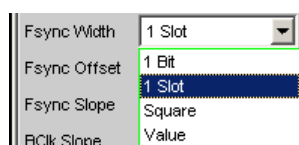

„1 bit“

Der FSYNC-Puls hat die Länge von einem Datenbit (1 SCK Periode)

„1 Slot“	FSYNC hat die Länge eines Audioslots (= Slot Length)
„Square“	FSYNC-Puls hat die Form eines symmetrischen Rechtecks. Bei ungerader Anzahl von Bitclock (BCLK) Takten ist die high Phase um einen Takt länger als die low Phase (bei Fsync Slope = Rising)
„Value“	Die Länge FSYNC entspricht dem numerischen Wert in Datenbits (1 BCLK Periode). Wertebereich: 1... (Slot Length*No of Slots)-1

Fernsteuerbefehl:

[INPut \[1\] : FWIDth](#) auf Seite 936

[INPut \[1\] : FWIDth : VALue](#) auf Seite 936

### Fsync Offset

Bestimmt die Verschiebung des Fsync-Pulses bezüglich des Referenzpunktes (Beginn des ersten Slots).

Wertebereich: -Slot Length...+Slot Length-1

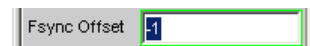

Fernsteuerbefehl:

[INPut \[1\] : FOFFset](#) auf Seite 936

### Fsync Slope

Polarität des FSYNC-Pulses



„Rising“ Der FSYNC-Puls beginnt mit einer positiven Flanke.

„Falling“ Der FSYNC-Puls beginnt mit einer negativen Flanke.

Fernsteuerbefehl:

[INPut \[1\] : FSLope](#) auf Seite 933

### BCLK Slope

Polarität des Bitclocks (BCLK)



„Rising“ Die Signale RX\_FSYNC\_IN, RX\_DATA1, RX\_DATA2, RX\_DATA3 und RX\_DATA4 werden mit steigender Bitclockflanke eingetaktet (RX\_BCLK\_IN, falls Analyzer extern synchronisiert wird bzw. RX\_BCLK\_OUT bei interner Synchronisation). Der im Master-Mode erzeugte FramyeSync (RX\_FSYNC\_OUT) ändert sich jedoch mit fallender Bitclockflanke (RX\_BCLK\_OUT).

„Falling“ Die Signale RX\_FSYNC\_IN, RX\_DATA1, RX\_DATA2, RX\_DATA3 und RX\_DATA4 werden mit fallender Bitclockflanke eingetaktet (RX\_BCLK\_IN, falls Analyzer extern synchronisiert wird bzw. RX\_BCLK\_OUT bei interner Synchronisation). Der im Master-Mode erzeugte FramyeSync (RX\_FSYNC\_OUT) ändert sich jedoch mit steigender Bitclockflanke (RX\_BCLK\_OUT).

Fernsteuerbefehl:

[INPut \[1\] :BSLope](#) auf Seite 935

### MClk Ratio

Verhältnis zwischen Masterclock (MCLK) und FrameSync (FSYNC).

Wertebereich: 16 ... 768 (max. 110,592 MHz)

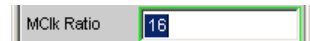

Fernsteuerbefehl:

[INPut \[1\] :MRATio](#) auf Seite 937

### Sampling Del

Dieser Parameter ermöglicht eine zeitliche Verschiebung des Abtastzeitpunktes der Eingangssignale RX\_FSYNC\_IN, RX\_DATA1, RX\_DATA2, RX\_DATA3 und RX\_DATA4 bezüglich des Taktes RX\_BClk\_IN oder RX\_BClk\_OUT. Negative Werte verschieben die Abtastung in Richtung eines späteren Zeitpunktes.

Dieses Feature findet vor allem dann Verwendung, wenn bei hohen Frequenzen TCO Delays, sprich Antwortzeiten eines im Slave-Modus betriebenen Device under Tests, in die Größenordnung einer BClk-Periode kommen. Um Bitshifts bei der Auswertung im Analyzer auszugleichen, können diese Verzögerungszeiten durch einen zeitlich späteren Abtastzeitpunkt kompensiert werden.

Wertebereich: -10 ... +10 ns

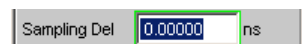

Fernsteuerbefehl:

[INPut \[1\] :SDELay](#) auf Seite 938

### Logic Voltage

Einstellung der I/O-Spannung des Analyzers. Umstellen des Spannungspegels veranlasst ein Neuladen der Probe.

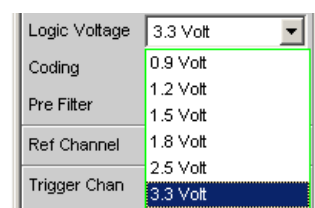

„0.9 Volt“	I/O-Spannung 0.9 Volt CMOS
„1.2 Volt“	I/O-Spannung 1.2 Volt CMOS
„1.5 Volt“	I/O-Spannung 1.5 Volt CMOS
„1.8 Volt“	I/O-Spannung 1.8 Volt CMOS
„2.5 Volt“	I/O-Spannung 2.5 Volt CMOS
„3.3 Volt“	I/O-Spannung 3.3 Volt LVTTTL

Fernsteuerbefehl:

[INPut \[1\] :LOGVoltage](#) auf Seite 937

### Coding

Decodierungsvorschrift der Eingangsdaten. Für Telefonieanwendungen stehen Quantisierungskennlinien von A-Law und  $\mu$ -Law zur Verfügung.

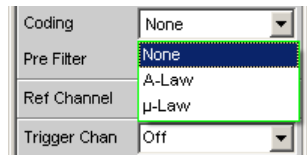

„None“                   Eingangsdaten werden linear PCM codiert ausgewertet.

„A-Law“                 Eingangsdaten werden nach A-Law ausgewertet.

„ $\mu$ -Law“               Eingangsdaten werden nach  $\mu$ -Law ausgewertet.

Fernsteuerbefehl:

[INPut \[1\] : CODing](#) auf Seite 936

### Pre Filter

Das gewählte Pre-Filter wirkt auf alle Messfunktionen. Damit ist eine gewünschte Vorfilterung möglich, ohne bei den einzelnen Messfunktionen das entsprechende Filter auszuwählen.

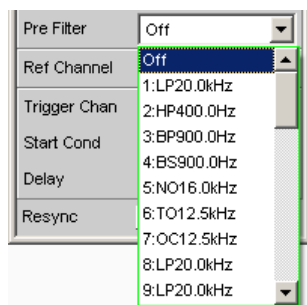

Fernsteuerbefehl:

[INPut \[1\] : FILTer](#) auf Seite 996

Beschreibung der Filter und deren Einstellparameter siehe [Kapitel 5.46.4, "Filter-Tabelle"](#), auf Seite 649.

### Ref Channel

Referenzkanal für Phasenmessungen oder sonstige kanalbezogene Messungen.

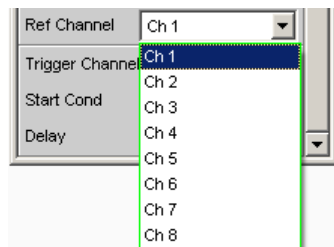

Jeder Messkanal kann als Referenzkanal gewählt werden. Wird ein Kanal als Referenzkanal selektiert, der noch nicht aktiv ist (also ausgeschaltet), so wird dieser Kanal automatisch eingeschaltet.

Das Ausschalten eines Messkanals, der als Referenzkanal gewählt wurde, wird unterbunden und der Benutzer wird durch eine Warnung darauf aufmerksam gemacht:

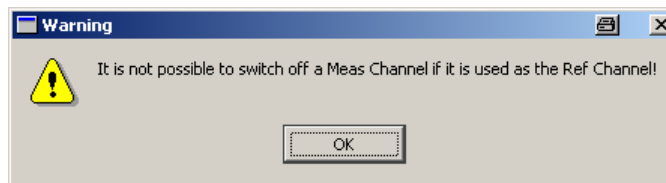

„Ch <n>“ Als Bezugskanal wird Kanal <n> gewählt.

Fernsteuerbefehl:

[SENSe\[1\]:REFerence:CHANnel](#) auf Seite 929

### Trigger Chan

Ermöglicht die Auswahl des Kanals, dessen Ereignis eine Messung triggert.

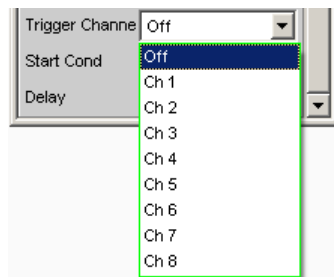

Wird ein bisher inaktiver Messkanal als Triggerkanal gewählt, so wird dieser automatisch eingeschaltet.

Wird der als Triggerkanal selektierte Kanal ausgeschaltet, erscheint eine Warnung.

Das Ausschalten des Triggerkanals ist also möglich, allerdings wird dadurch automatisch der Referenzkanal zum Triggerkanal.

„Off“ Die Triggerung ist nicht aktiv.

„Ch <n>“ Die Triggerung ist aktiv. Als Triggerkanal wird Kanal <n> gewählt.

Fernsteuerbefehl:

[TRIGger:CHANnel](#) auf Seite 944

### Start Cond

Gibt das Ereignis an, das zu einer Messung führt.

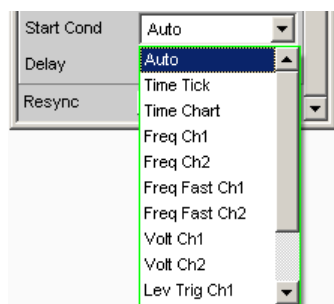

Je nach gewählter "Start Cond" beginnt die Messung entweder sofort (Auto) oder erst dann, wenn die gewünschte Triggerbedingung erfüllt ist; Details siehe [Kapitel 5.20, "Startbedingungen"](#), auf Seite 457.

### Delay

Verzögerungszeit für Start Cond.

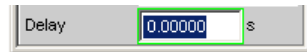

Zu dem Menüpunkt Start Cond "Auto" kann eine Verzögerungszeit eingegeben werden; Details siehe [Kapitel 5.20, "Startbedingungen"](#), auf Seite 457.

### Max FFT Size

Begrenzt das automatische Aufzoomen der FFT-Size bei allen FFT-gestützten Messfunktionen (z.B. THD, THD+N, DFD jeweils mit Post-FFT) auf den ausgewählten Wert mit dem Ziel, die Messgeschwindigkeit zu erhöhen.

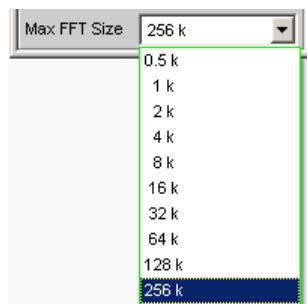

Die Begrenzung der FFT-Size ist besonders bei externen Sweeps sinnvoll, um die Messzeit an das Zeitraster eines externen Time Tick anzupassen. Mit einer Begrenzung ist i.d.R. eine Verschlechterung der Messgenauigkeit verbunden, da z.B. trägernahes Rauschen nicht mehr vollständig erfasst wird.

Fernsteuerbefehl:

[SENSe \[1\] :MAX:FFT:SIZE](#) auf Seite 929

### Resync

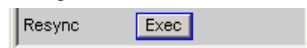

Dieser Button bewirkt eine komplette Neusynchronisation des Analysators. Wird der Analyzer im Slave-Modus durch externe Signale synchronisiert, sollte der Resync-Mechanismus nach dem Anlegen und Einschwingen der externen Takte einmalig durchgeführt werden.

Fernsteuerbefehl:

[INPut \[1\] :RESync](#) auf Seite 938

## 5.17.2 Timing-Diagramme

Identisch zum Dual Channel Analyzer [Kapitel 5.16.2, "Timing-Diagramme"](#), auf Seite 425



### 5.17.3 Schnittstellenbelegung

Identisch zum Dual Channel Analyzer [Kapitel 5.16.3, "Schnittstellenbelegung"](#), auf Seite 426

## 5.18 Dig Bitstream Analyzer konfigurieren

### 5.18.1 Dig Bitstream Analyzer Configuration Panel

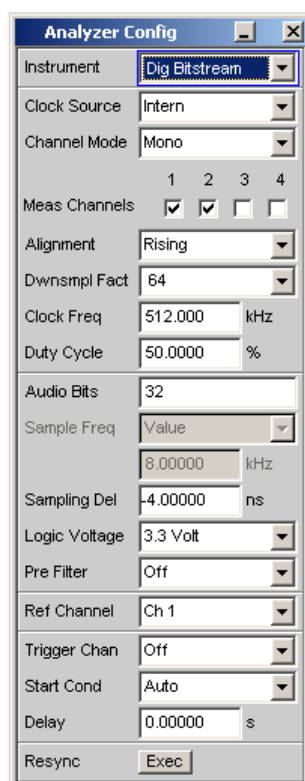

Dieses Instrument ist nur mit der Hardwareoption R&S UPV-B42 (Universelle serielle Schnittstelle) sowie der zusätzlichen Softwareoption R&S UPV-K421 (PDM Bitstream Analyzer) verfügbar.

Nachfolgend werden die Konfigurationsmöglichkeiten für den Digital Bitstream Analyzer beschrieben.

Während des Bootvorganges des R&S UPV mit den Instrument „Dig Bitstream“ wird überprüft, ob die Probe angesteckt und betriebsbereit ist, andernfalls erfolgt eine Warnung. Wird die Probe angesteckt, **nachdem** der R&S UPV eingeschaltet wurde, muss lediglich das Instrument „Digital Bitstream“ bestätigt werden, um die Probe zu initialisieren. Eine grüne LED an der Probe zeigt die Betriebsbereitschaft an. Über diesen Mechanismus kann die Probe während des Betriebes ab- und angesteckt und wieder

in Betrieb genommen werden. Ab- und Anstecken während des Betriebes beschädigt die Probe nicht!

Der Digital Bitstream Analyzer ist in der Lage 4 Datenleitungen mit Sigma/Delta modulierten Signalen auszuwerten. Wird der Analyzer als Takt-Master verwendet, können entweder je ein Monosignal auf den Datenleitungen 1, 2, 3 und 4 oder je ein Stereosignal auf den Leitungen 1 und 2 gemessen werden.

#### Takt-Master: Mono

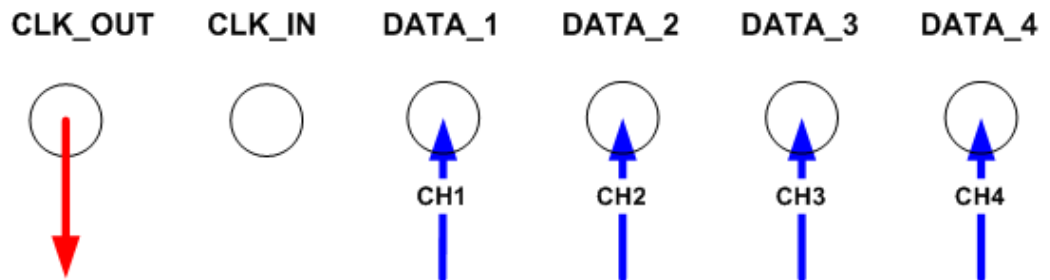

#### Takt-Master: Stereo

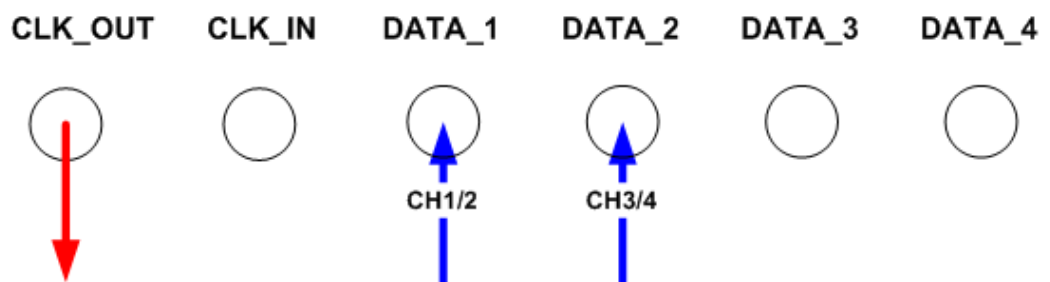

Als Takt-Slave ist die Auswahl auf ein Monosignal pro Datenleitung beschränkt.

#### Takt-Slave: Mono

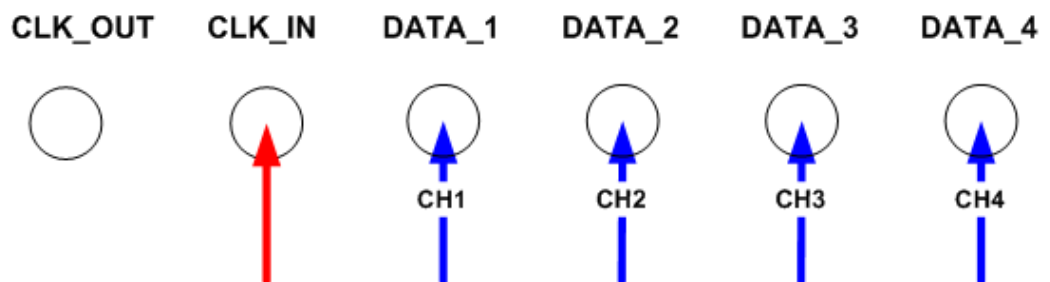

Eine detaillierte Übersicht bezüglich der einstellbaren Formate und Modi erfolgt am Ende des Kapitels.

#### Clock Source

Auswahl der Taktquelle für das Bitstream Signal. Der Digital Bitstream Analyzer kann als Takt-Master (Clock Source = Intern) oder als reiner Slave (Clock Source = Extern) konfiguriert werden.

Als Takt-Master erzeugt der Analyzer einen in Frequenz und Tastverhältnis konfigurierbaren Takt, welcher von einem Slave Device zur Generierung des Sigma/Delta Bitstreams verwendet wird.

Verfügt das DUT über eine eigene Taktversorgung, kann der Bitstream Analyzer als Slave konfiguriert werden. Sowohl die Daten als auch der Takt werden hier vom Messobjekt generiert.

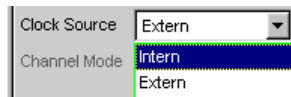

„Intern“                    Konfiguration als Takt-Master.

„Extern“                    Konfiguration als Takt-Slave.

Fernsteuerbefehl:

[INPut \[ 1 \] :CLKSource](#) auf Seite 940

### Channel Mode

Auswahl des Eingangsformates der Datenleitungen. Wird der Digital Bitstream Analyzer als Takt-Slave (Clock Source = Extern) betrieben, wird die Auswahl auf ein Monosignal beschränkt.



„Mono“                    Die Daten einer Leitung werden als Monosignal interpretiert. Die Abtastung erfolgt mit steigender oder fallender Taktflanke, einstellbar in der darunter liegenden Einstellzeile „Alignment“.

„Stereo“                    Die Daten einer Leitung werden als Stereosignal interpretiert. Die Abtastung erfolgt mit verschiedenen Kombinationen von steigender und fallender Taktflanke, einstellbar in der darunter liegenden Einstellzeile „Alignment“.

Fernsteuerbefehl:

[INPut \[ 1 \] :CHMode](#) auf Seite 940

### Meas Channels

Auswahl der zu analysierenden Kanäle. Der Bitstream Analyzer kann maximal 4 Kanäle gleichzeitig auswerten.

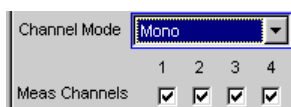

„1,2,3,4“                    Der entsprechende Messkanal wird ein- oder ausgeschaltet.

Fernsteuerbefehl:

[INPut \[ 1 \] :MChannels<n2>](#) auf Seite 928

### Alignment

Dieser Parameter beschreibt den Bezug von Takt und Daten zueinander. Je nachdem ob ein Mono- oder Stereoformat analysiert werden soll, können verschiedene Modi gewählt werden. Eine graphische Darstellung befindet sich am Ende des Kapitels.

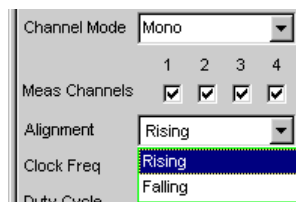

**Bild 5-21: Alignment-Möglichkeiten für Channel Mode = Mono**

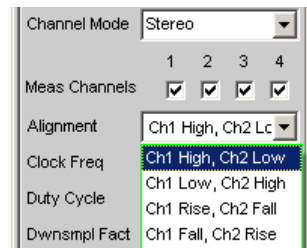

**Bild 5-22: Alignment-Möglichkeiten für Channel Mode = Stereo**

„Rising“	Im Channel Mode = Mono erfolgt die Abtastung der Daten mit steigender Taktflanke.
„Falling“	Im Channel Mode = Mono erfolgt die Abtastung der Daten mit fallender Taktflanke.
„Ch1 High, Ch2 Low“	Im Channel Mode = Stereo erfolgt die Abtastung der Daten mit steigender und fallender Taktflanke um 90° versetzt. Kanal 1 liegt unter dem High-Anteil der Taktperiode während Kanal 2 unter dem Low-Abschnitt positioniert ist.
„Ch1 Low, Ch2 High“	Im Channel Mode = Stereo erfolgt die Abtastung der Daten mit steigender und fallender Taktflanke um 90° versetzt. Kanal 2 liegt unter dem High-Anteil der Taktperiode während Kanal 1 unter dem Low-Abschnitt positioniert ist.
„Ch1 Rise, Ch2 Fall“	Im Channel Mode = Stereo erfolgt die Abtastung der Daten mit steigender und fallender Taktflanke. Kanal 1 wird mit steigender, Kanal 2 mit fallender Flanke übernommen.
„Ch1 Fall, Ch2 Rise“	Im Channel Mode = Stereo erfolgt die Abtastung der Daten mit steigender und fallender Taktflanke. Kanal 2 wird mit steigender, Kanal 1 mit fallender Flanke übernommen.

Fernsteuerbefehl:

[INPut \[1\] :ALIGnment](#) auf Seite 940

### Clock Freq

Ist der Bitstream Analyzer als Takt-Master (Clock Source = Intern) konfiguriert, legt dieser Parameter die Frequenz des ausgegebenen Taktes fest.

Wertebereich: 1 ... 12800 kHz



Fernsteuerbefehl:

[INPut \[1\] :CLKFrequency](#) auf Seite 940

**Duty Cycle**

Ist der Bitstream Analyzer als Takt-Master (Clock Source = Intern) konfiguriert, legt dieser Parameter das Tastverhältnis des ausgegebenen Taktes fest.

Wertebereich: 40 ... 60 %

Duty Cycle	50.0000	%
------------	---------	---

Fernsteuerbefehl:

[INPut\[1\]:DTYCycle](#) auf Seite 940

**Dwnsmpl Fact**

Legt den Downsampling-Faktor fest. Je nach eingestelltem Wert wird eine Filterbank mit den unterschiedlichen Faktoren konfiguriert. Die Abtastfrequenz des Messsignals nach Filterung und Dezimierung berechnet sich dabei wie folgt:

$$F_{s\_down} = F_{Clk} / Dwnsmpl\_Fact$$

Liegt beispielsweise eine Taktfrequenz von 3072 kHz an, so werden die Sigma/Delta modulierten Daten um den Faktor 64 auf eine Abtastfrequenz von 48 kHz heruntergesampelt.

Dwnsmpl Fact	64
	16
	32
	64
	128
	256

„1/4/8/16/...“ Dezimierungsfaktor

Fernsteuerbefehl:

[INPut\[1\]:DWNFactor](#) auf Seite 940

**Audio Bits**

Wortbreite der Audio-Daten.

Es wird nur die angegebene Anzahl der Datenbits analysiert.

Wertebereich: 8 ... 32

Audio Bits	32
------------	----

Fernsteuerbefehl:

[INPut\[1\]:AUDIobits](#) auf Seite 931

**Sample Freq**

Anzeige der gemessenen Abtastfrequenz. Errechnet sich gemäß:

$$F_{s\_down} = F_{Clk} / Dwnsmpl\_Fact$$

Sample Freq	Auto
	12.0000 kHz

Fernsteuerbefehl:

`INPut [1] : SAMple : FREQuency` auf Seite 932

nur Abfrage

### Sampling Del

Zum Ausgleich von Verzögerungen seitens des Messobjektes in Bezug auf die Lage von Takt zu Daten verfügt der Bitstream Analyzer über einstellbare Delays.

Ein negativer Wert führt zu einer Verzögerung des Abtastzeitpunktes gegenüber dem gewählten Alignment. Der TCO (Time Clock to Output) eines Messobjektes kann so kompensiert werden. Die nacheilenden Daten werden später abgetastet.

Ein positiver Wert führt zum Voreilen des Abtastzeitpunktes gegenüber dem gewählten Alignment. Eine Verzögerung des Taktes gegenüber der Daten kann so kompensiert werden. Die voreilenden Daten werden früher abgetastet.

Wertebereich: -9.324 ... +9.324 ns

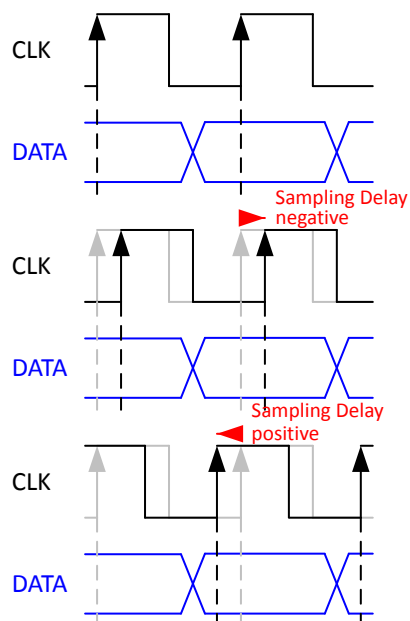

Fernsteuerbefehl:

`INPut [1] : SDELay` auf Seite 938

### Logic Voltage

Einstellung der I/O-Spannung des Analyzers. Ein- oder Umstellen des Spannungspiegels veranlasst ein Neuladen der Probe.

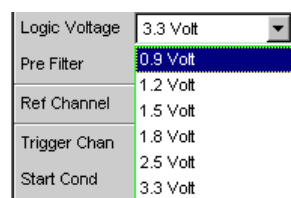

„0.9 Volt“

I/O-Spannung 0.9 Volt CMOS

„1.2 Volt“	I/O-Spannung 1.2 Volt CMOS
„1.5 Volt“	I/O-Spannung 1.5 Volt CMOS
„1.8 Volt“	I/O-Spannung 1.8 Volt CMOS
„2.5 Volt“	I/O-Spannung 2.5 Volt CMOS
„3.3 Volt“	I/O-Spannung 3.3 Volt LVTTTL

Fernsteuerbefehl:

[INPut \[1\] : LOGVoltage](#) auf Seite 937

### Pre Filter

Das gewählte Pre-Filter wirkt auf alle Messfunktionen. Damit ist eine gewünschte **Vorfilterung** möglich, ohne bei den einzelnen Messfunktionen das entsprechende Filter auszuwählen.

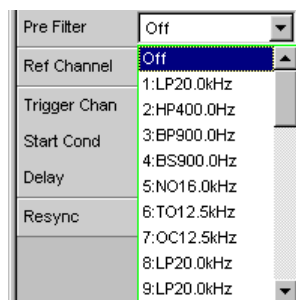

Fernsteuerbefehl:

[INPut \[1\] : FILTER](#) auf Seite 996

Beschreibung der Filter und deren Einstellparameter siehe [Kapitel 5.46.4, "Filter-Tabelle"](#), auf Seite 649.

### Ref Channel

Referenzkanal für Phasenmessungen oder sonstige kanalbezogene Messungen.

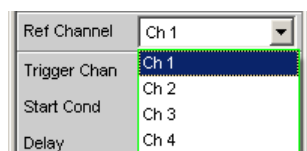

Jeder Messkanal kann als Referenzkanal gewählt werden. Wird ein Kanal als Referenzkanal selektiert, der noch nicht aktiv ist (also ausgeschaltet ist), so wird dieser Kanal automatisch eingeschaltet.

Das Ausschalten eines Messkanals, der als Referenzkanal gewählt wurde, wird unterbunden und der Benutzer wird durch die Warnung „It is not possible to switch off a Meas Channel if it is in use as the Ref Channel“ darauf aufmerksam gemacht:

„Ch 1 ... 4“      Bezugskanal

Fernsteuerbefehl:

[SENSe \[1\] : REFERENCE: CHANNEL](#) auf Seite 929

### Trigger Chan

Ermöglicht die Auswahl des Kanals, dessen Ereignis eine Messung triggert.

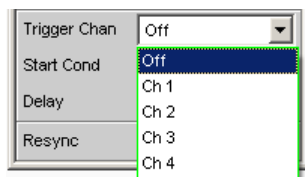

Wird ein bisher inaktiver Messkanal als Triggerkanal gewählt, so wird dieser automatisch eingeschaltet.

Wird der als Triggerkanal selektierte Kanal ausgeschaltet, erscheint eine Warnung.

Das Ausschalten des Triggerkanals ist also möglich, allerdings wird dadurch automatisch der Referenzkanal zum Triggerkanal.

„Off“ Die Triggerung ist nicht aktiv.

„Ch 1 ... 4“ Triggerung mit dem gewählten Kanal ist aktiv.

Fernsteuerbefehl:

[TRIGger:CHANnel](#) auf Seite 944

### Start Cond

Gibt das Ereignis an, das zu einer Messung führt.

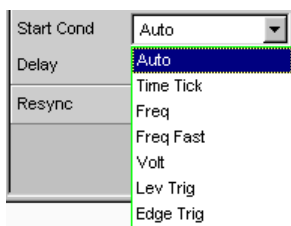

Je nach gewählter "Start Cond" beginnt die Messung entweder sofort (Auto) oder erst dann, wenn die gewünschte Triggerbedingung erfüllt ist; Details siehe [Kapitel 5.21, "Startbedingung einstellen"](#), auf Seite 458.

Fernsteuerbefehl:

[TRIGger:SOURce](#) auf Seite 945

### Delay

Verzögerungszeit für Start Cond.

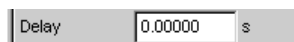

Zu dem Menüpunkt Start Cond "Auto" kann eine Verzögerungszeit eingegeben werden; Details siehe [Kapitel 5.21, "Startbedingung einstellen"](#), auf Seite 458.

Fernsteuerbefehl:

[TRIGger:DELay](#) auf Seite 945

### Max FFT Size

Begrenzt das automatische Aufzoomen der FFT-Size bei allen FFT-gestützten Messfunktionen (z.B. THD, THD+N, DFD jeweils mit Post-FFT) auf den ausgewählten Wert mit dem Ziel, die Messgeschwindigkeit zu erhöhen.



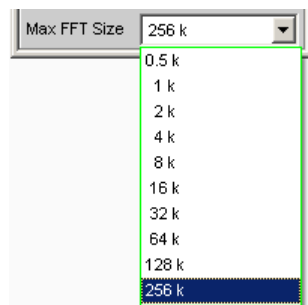

Die Begrenzung der FFT-Size ist besonders bei externen Sweeps sinnvoll, um die Messzeit an das Zeitraster eines externen Time Tick anzupassen. Mit einer Begrenzung ist i.d.R. eine Verschlechterung der Messgenauigkeit verbunden, da z.B. trägernahes Rauschen nicht mehr vollständig erfasst wird.

Fernsteuerbefehl:

[SENSe \[1\] :MAX:FFT:SIZE](#) auf Seite 929

### Resync

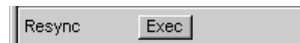

Dieser Button bewirkt eine komplette Neusynchronisation des Analyzers. Wird der Analyzer im Slave-Modus durch externe Signale synchronisiert, sollte Resync nach dem Anlegen und Einschwingen der externen Takte einmalig durchgeführt werden.

Fernsteuerbefehl:

[INPut \[1\] :RESync](#) auf Seite 938

## 5.18.2 Timing-Diagramme

Abhängig davon, ob der Bitstream Analyzer als Takt-Master (Clock Source = Intern) oder Slave (Clock Source = Extern) konfiguriert wurde und je nachdem ob auf einer Leitung ein Mono- bzw. Stereosignal analysiert werden soll, unterstützt die digitale Bitstreamanalyse die folgenden Eingangsformate:

### Clock Source: Intern

#### Channel Mode: Mono

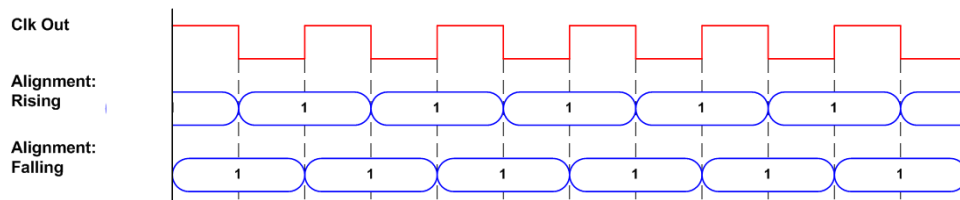

### Clock Source: Intern

#### Channel Mode: Stereo

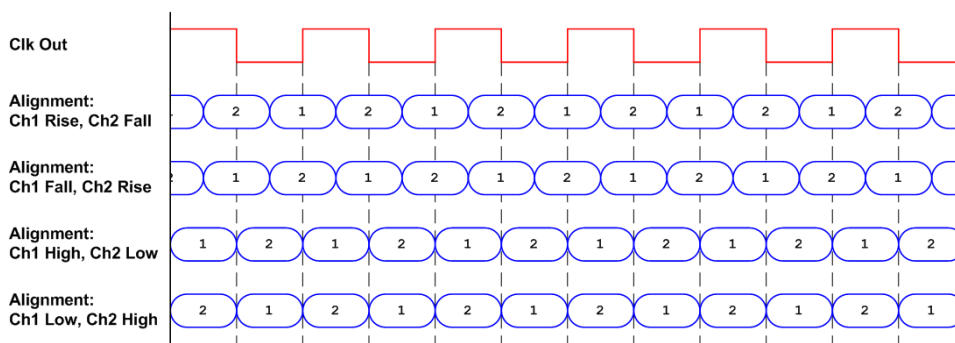

**Clock Source: Extern**

**Channel Mode: Mono**

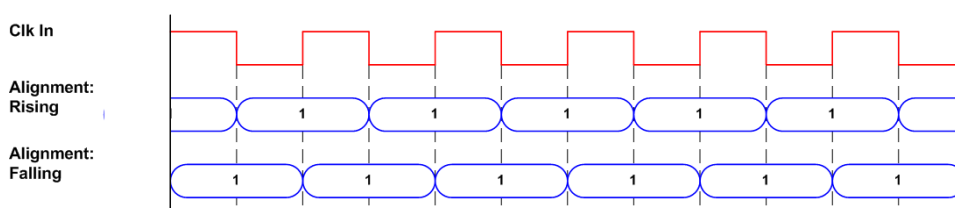

### 5.18.3 Schnittstellenbelegung Analyzer

Pin	Signal	(E)ingang (A)usgang	Signalbe- schrei- bung	Pin	Signal	(E)ingang (A)usgang	Signalbe- schrei- bung
1	NOT_USED	A	reserviert für zukünf- tige Erwei- terung	14	GND		Massean- schluss
2	GND		Massean- schluss	15	RX_DATA2	E	Data_2 (Mono) / Data_34 (Stereo)
3	NOT_USED	E	reserviert für zukünf- tige Erwei- terung	16	GND		Massean- schluss
4	GND		Massean- schluss	17	RX_DATA3	E	Data_3 (Mono) / Not_used (Stereo)
5	CLK_OUT	A	Clock Out	18	GND		Massean- schluss
6	GND		Massean- schluss	19	RX_DATA4	E	Data_4 (Mono) / Not_used (Stereo)

Pin	Signal	(E)ingang (A)usgang	Signalbe- schrei- bung	Pin	Signal	(E)ingang (A)usgang	Signalbe- schrei- bung
7	CLK_IN	E	Clock In	20	GND		Massean- schluss
8	GND		Massean- schluss	21	RX_RESE RVED1		reserviert für zukünf- tige Erwei- terung
9	NOT_USED	A	reserviert für zukünf- tige Erwei- terung	22	RX_RESE RVED2		reserviert für zukünf- tige Erwei- terung
10	GND		Massean- schluss	23	RX_RESE RVED3		reserviert für zukünf- tige Erwei- terung
11	NOT_USED	E	reserviert für zukünf- tige Erwei- terung	24	RX_RESE RVED4		reserviert für zukünf- tige Erwei- terung
12	GND		Massean- schluss	25	RX_RESE RVED5		reserviert für zukünf- tige Erwei- terung
13	RX_DATA1	E	Data_1 (Mono) / Data_12 (Stereo)	26	RX_RESE RVED6		reserviert für zukünf- tige Erwei- terung

Anschluss	Signal	Eingang (E) Ausgang (A)	Signalbeschreibung
CLK IN (BNC)	CLK_IN	E	reserviert für zukünftige Erweiterung

Anschluss	Signal	Eingang (E) Ausgang (A)	Signalbeschreibung
CLK OUT (BNC)	CLK_OUT	A	reserviert für zukünftige Erweiterung

**Probe Generator/Analyzer Layout:**

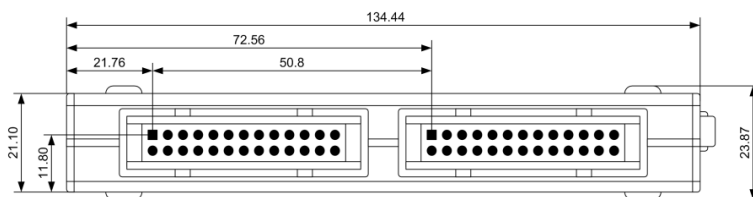

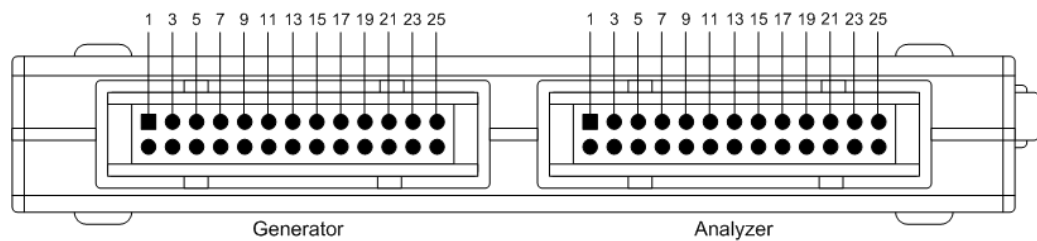

#### Empfohlener PCB Steckverbinder:

TYCO AMP LATCH 5103309-6

## 5.19 Messungen starten

Das Starten – und Stoppen – von Messungen geschieht in der Handbedienung über die Tasten [START], [SINGLE] und [STOP/CONT] im Bedienfeld [CONTROL], über die Tasten CTRL+F5 (Start), CTRL+F6 (Single) oder CTRL+F7 (Stop/Cont) der externen Tastatur oder über die Buttons „Start“, „Single“ und „Stop/Cont“ der Tool Bar.

Die Wirkung dieser Tasten oder Buttons ist grundsätzlich davon abhängig, ob das Sweep-System aktiv ist oder nicht:

- Nur bei inaktivem Sweep-System kann das Mess-System direkt mit diesen Tasten gesteuert werden.
- Bei aktivem Sweep-System hingegen wird das Mess-System vom Sweep-System gesteuert und die Tasten oder Buttons dienen zum Steuern des Sweep-Systems.

### 5.19.1 Überblick über das Mess-System

Den folgenden Ausführungen liegt ein „deaktiviertes Sweep-System“ zu Grunde, d.h. weder im Generator noch im Analysator ist ein Sweep eingeschaltet.

Eine Messung im engeren Sinne ist die einmalige oder kontinuierliche „Messwertaufnahme“ aller eingeschalteten Messarten. Sie kann in Form eines einzelnen Messwertes oder als Datensatz (Samples im Zeitbereich, Spektrallinien im Frequenzbereich) erfolgen.

Die einmalige Messwertaufnahme wird als „Einzelmessung“ (siehe [Kapitel 5.19.3.2, "Einzelmessung"](#), auf Seite 455) bezeichnet, die kontinuierliche als „Dauermessung“ (siehe [Kapitel 5.19.3.1, "Dauermessung"](#), auf Seite 453).

Die Steuerung des Mess-Systems erfolgt

- explizit über die eingangs erwähnten Tasten und Buttons
- implizit durch sogenannte **Abbruch-Ereignisse**. Dies sind Ereignisse (Benutzereingaben), die die laufende Messung ungültig machen, also Änderungen im Generator, Analysator oder in der Filterbank. Ein Abbruch-Ereignis bewirkt den automatischen Neustart der laufenden Messung. Dadurch wird sichergestellt, dass die angezeigten Messdaten nicht durch interne Umschaltvorgänge verfälscht werden. Da der Abbruch und Neustart einer laufenden Messung einige Millisekunden

benötigt, sollten im Fernsteuerbetrieb Einstellungen nur bei stehender Messung erfolgen.

### 5.19.2 Ein- und Ausschalten von Messarten

Mit dem R&S UPV können gleichzeitig bis zu 64 verschiedene **Messwerte** erfasst und numerisch und/oder graphisch dargestellt werden.

Diese Messwerte sind

- gewählte Messfunktion aller Kanäle,
- Level-Monitor (RMS oder DC hinter dem Prefilter) aller Kanäle,
- Input-Monitor (Peak-Messung vor dem Prefilter) aller Kanäle,
- Frequenz auf Kanal 1, Frequenz, Phase oder Gruppenlaufzeit auf allen anderen Kanälen.

Daneben können zahlreiche **Datensätze** aufgenommen und ebenfalls numerisch und/oder graphisch dargestellt werden:

- Post-FFT und/oder Bargraph von allen Kanälen bei Verzerrungsmessungen; und Frequenzbandanalyse; FFT als Messfunktion,
- Waveform (Darstellung des Messsignals im Zeitbereich) von allen Kanälen.

Obwohl die aufgeführten Messarten parallel durchgeführt werden und sich daher zeitlich nur wenig beeinflussen, kann die Darstellung nur sequentiell erfolgen.

Daher ist es sinnvoll, nicht benötigte Messarten abzuschalten, um so die Gesamtmesszeit zu verkürzen:

- Durch Abschalten von unbenutzten Kanälen werden überflüssige Messzeiten vermieden.
- Durch individuelle Abschaltung der einzelnen Messarten (im Analyzer Function-Panel) werden nicht benötigte Messergebnisse nicht erfasst und dargestellt.

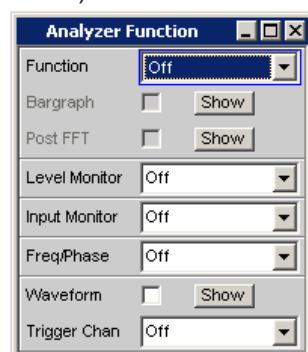

Bei jeder (Einzel-) Messung werden alle eingeschalteten Messarten gemessen. Erst wenn alle gewünschten Ergebnisse (evtl. mit Settling) vorliegen, wird die Messung als beendet angesehen. Jetzt erst kann der Sweep fortgeschaltet oder von der Fernsteuerung ein getriggertes Messergebnis abgeholt werden. Somit bestimmt die langsamste Messart die Messgeschwindigkeit des Gesamtgerätes.

### 5.19.3 Zustände des Mess-Systems

Die Zustände des Mess-Systems werden oberhalb der Softkeys dargestellt, die Kanäle über dem 5. und 6. Softkey. Außerdem ist der aktuelle Zustand an den beiden LEDs oberhalb der [START] und [SINGLE] Taste ersichtlich.

#### Zweikanaliger Analysator



#### Multikanaliger Analysator



**Tabelle 5-6: Folgende Zustände sind möglich:**

Off	Kanal ist abgeschaltet; es erfolgt keine Messwertaufnahme auf diesem Kanal.
Single	Einzelmessung läuft
Cont	Dauermessung läuft
Terminated	(Einzel-) Messung beendet
Stopped	Messung wurde abgebrochen; Dauermessung wurde angehalten

Hinzu kommen weitere Meldungen über Zustände einer laufenden Messung, z.B. Unterrange- oder Overrange-Informationen. Näheres hierzu siehe [Kapitel 4.20, "Übersicht der Statusmeldungen"](#), auf Seite 244.

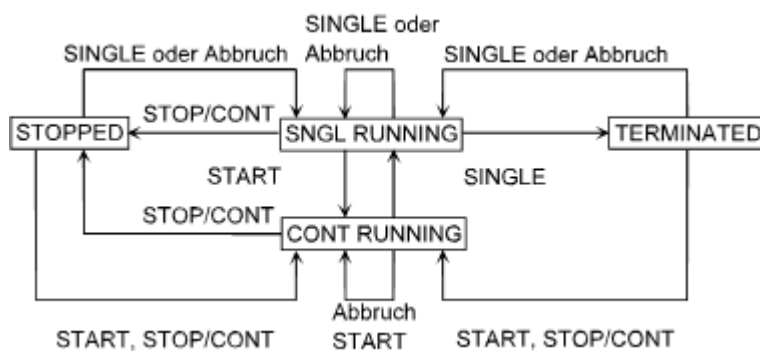

#### 5.19.3.1 Dauermessung

Dies ist die Standard-Betriebsart des Mess-Systems, die bei jedem Einschalten des R&S UPV eingestellt ist. Bei Dauermessung leuchtet nur die **START-LED**. Der R&S UPV misst fortlaufend alle eingeschalteten Messarten, bis eines der folgenden Ereignisse eintritt:

**START**

Betätigen der Taste [START] bricht die laufende Messung sofort ab, setzt die Schleppzeiger, Min/Max-Werte und die Limitverletzungen der Messwertanzeigen sowie die Hervorhebungen der Protokoll-Analyse zurück und bewirkt einen Neustart der Dauer-messung.

Darüber hinaus bewirkt der (Neu-) Start einer Messung auch einen Restart bestimmter Generator-Funktionen:

- Burstsignale (Sine-Burst und Sine<sup>2</sup> Burst) werden rückgesetzt, d.h. sie beginnen mit der Burst-Phase bzw. dem Burst on Delay.
- Die Play-Funktion beginnt wieder mit dem 1. Sample der WAV-Datei.
- Die Arbitrary-Funktion beginnt ebenfalls wieder von vorn.

Fernsteuerbefehl:

`INITiate:CONTinuous` auf Seite 942

**SINGLE**

Betätigen der Taste [SINGLE] schaltet auf Einzelmessung um. Jede Messart führt die begonnene Messung bis zum Ende durch; wenn alle Messarten beendet sind, steht das Mess-System im Zustand Terminated. Reaktivierung der Dauermessung wahlweise mit der Taste [START] oder [STOP/CONT].

Fernsteuerbefehl:

`INITiate:CONTinuous` auf Seite 942

**STOP/CONT**

Betätigen der Taste [STOP/CONT] bricht die laufende Messung sofort ab und bringt das Mess-System in den Zustand Stop. Reaktivierung der Dauermessung wahlweise mit der Taste [START] oder durch nochmaliges Betätigen der Taste [STOP/CONT].

Fernsteuerbefehl:

`INITiate:FORCe` auf Seite 943

**Abbruch-Ereignis**

... bricht die laufende Messung sofort ab und bewirkt einen Neustart der Dauermessung (siehe [Kapitel 5.19.1, "Überblick über das Mess-System"](#), auf Seite 451).

### 5.19.3.2 Einzelmessung

Jede Messart läuft genau ein einziges Mal ab, danach steht das Mess-System im Zustand Terminated. Dabei muss nicht zwangsläufig auch ein echtes Messergebnis vorliegen: Tritt während der Messung ein Fehler auf, dann wird das Messergebnis als ungültig gekennzeichnet. In dem zugehörigen Messwertfenster erscheint statt des Messwertes ----, über die Fernsteuerung wird ein NAN-Wert (not a number, 9.97e37) ausgelesen.

Jede Einzelmessung muss durch die Taste [SINGLE] oder ein Abbruch-Ereignis neu getriggert werden. Bei Einzelmessung leuchten **START-LED** und **SINGLE-LED**.

Bei laufender Einzelmessung haben die Steuer-Tasten oder -Buttons folgende Funktion:

#### START



Betätigen der Taste [START] bricht die laufende Einzelmessung sofort ab, setzt die Schleppezeiger, Min/Max-Werte und die Limitverletzungen der Messwertanzeigen sowie die Hervorhebungen der Protokoll-Analyse zurück und bewirkt den Start der Dauer-messung.

Darüber hinaus bewirkt der (Neu-) Start einer Messung auch einen Restart bestimmter Generator-Funktionen:

- Burstsignale (Sine-Burst und Sine<sup>2</sup> Burst) werden rückgesetzt, d.h. sie beginnen mit der Burst-Phase bzw. dem Burst on Delay.
- Die Play-Funktion beginnt wieder mit dem 1. Sample der WAV-Datei.
- Die Arbitrary-Funktion beginnt ebenfalls wieder von vorn.

Fernsteuerbefehl:

`INITiate:CONTInuous` auf Seite 942

#### SINGLE



[SINGLE] bricht die laufende Messung sofort ab und bewirkt einen Neustart der Einzelmessung.

Darüber hinaus bewirkt der Neustart der Einzelmessung auch einen Restart der Burstsignale (Sine-Burst und Sine<sup>2</sup> Burst), d.h. sie beginnen mit der Burst-Phase bzw. dem Burst on Delay.

Fernsteuerbefehl:

`INITiate:CONTInuous` auf Seite 942



**STOP/CONT**

[STOP/CONT] bricht die laufende Messung sofort ab und bringt das Mess-System in den Zustand Stop. Reaktivierung der Einzelmessung mit [SINGLE].

Fernsteuerbefehl:

[INITiate:FORCe](#) auf Seite 943

**Abbruch-Ereignis**

... bricht die laufende Messung sofort ab und startet eine neue Einzelmessung (siehe [Kapitel 5.19.1, "Überblick über das Mess-System"](#), auf Seite 451).

**5.19.3.3 Terminierte Messung**

In diesen Zustand gelangt das Mess-System nur durch das Beenden einer Einzelmessung. Es finden keine weiteren Messungen statt; die Messwerte und Datensätze bleiben bis zum nächsten Messstart eingefroren. Über die Fernsteuerung sollten Messwerte nur in diesem Zustand ausgelesen werden. Bei terminierter Messung leuchtet **keine LED**. Die Steuertasten haben folgende Funktion:

**START**

Betätigen der Taste [START] setzt die Schleppezeiger, Min/Max-Werte und die Limitverletzungen der Messwertanzeigen sowie die Hervorhebungen der Protokoll-Analyse zurück und bewirkt den Start der Dauermessung.

Darüber hinaus bewirkt der (Neu-) Start einer Messung auch einen Restart bestimmter Generator-Funktionen:

- Burstsignale (Sine-Burst und Sine<sup>2</sup> Burst) werden rückgesetzt, d.h. sie beginnen mit der Burst-Phase bzw. dem Burst on Delay.
- Die Play-Funktion beginnt wieder mit dem 1. Sample der WAV-Datei.
- Die Arbitrary-Funktion beginnt ebenfalls wieder von vorn.

Fernsteuerbefehl:

[INITiate:CONTInuous](#) auf Seite 942

**SINGLE**

[SINGLE] bewirkt den Start einer Einzelmessung.

Darüber hinaus bewirkt der Start der Einzelmessung auch einen Restart der Burstsignale (Sine-Burst und Sine<sup>2</sup> Burst), d.h. sie beginnen mit der Burst-Phase bzw. dem Burst on Delay.

Fernsteuerbefehl:

`INITiate:CONTInuous` auf Seite 942

#### STOP/CONT



[STOP/CONT] bewirkt den Start der Dauermessung.

Fernsteuerbefehl:

`INITiate:FORCe` auf Seite 943

#### Abbruch-Ereignis

... bricht die laufende Messung sofort ab und startet eine neue Einzelmessung (siehe [Kapitel 5.19.1, "Überblick über das Mess-System"](#), auf Seite 451). Im Fernsteuerbetrieb wird der automatische Messstart unterdrückt, damit Einstellbefehle mit maximaler Geschwindigkeit abgearbeitet werden können.

#### 5.19.3.4 Angehaltene Messung

In diesen Zustand gelangt das Mess-System nur durch [STOP/CONT] bei laufender Messung. Es liegen keine aktuell gültigen Messwerte oder Datensätze vor. Über die Fernsteuerung sollten Messwerte in diesem Zustand nicht ausgelesen werden. Die Steuer-Tasten oder -Buttons haben die gleiche Funktion wie bei terminierter Messung (siehe [Kapitel 5.19.3.3, "Terminierte Messung"](#), auf Seite 456).

## 5.20 Startbedingungen

Im Analyzer Config Panel wird festgelegt, welche Bedingungen zum Start einer Messung führen.

Der Menüpunkt „Start Cond“ bestimmt, wann, wie oft oder aufgrund welcher Bedingungen eine Messwertaufzeichnung erfolgen soll.

Neben dem Dauerbetrieb können hier folgende Betriebsarten der Messwertaufzeichnung gewählt werden:

- zeitgesteuerte Messwertaufzeichnung
- extern (d.h. durch Änderung des Mess-Signals) gesteuerte Messwertaufzeichnung, kurz als externe Sweeps bezeichnet
- pegelgesteuerte Messwerttriggerung

Wenn die Bedingungen für eine Messwertaufzeichnung erfüllt sind, wird der Messwert getriggert, im Messergebnisfenster angezeigt und ggf. in einem geräteinternen Mess-

wertpuffer abgelegt. Die Messwertliste kann in einem oder mehreren von insgesamt 4 Sweep Graphen numerisch oder grafisch dargestellt werden.



Damit eine Aufzeichnung der Messwertliste erfolgt, müssen die interessierenden Messwerte als Traces (Y-Source) in den Sweep Graph Config-Panels gewählt werden. Die X-Achse (X-Source) sollte auf Sweep gestellt werden. Es stehen 4 Sweep-Graphen mit je 2 Traces für die Messwertaufzeichnung zur Verfügung, so dass maximal 8 Messwerte gleichzeitig aufgezeichnet werden können.

## 5.21 Startbedingung einstellen

### Ref Channel

Gibt den Referenzkanal an; erscheint nur in den Multikanal-Analysatoren.



Der Ref Channel ist der Bezugskanal für Messungen zwischen zwei Kanälen. Dazu gehören:

- Phasen- oder Gruppenlaufzeit-Messung (auf dem Referenzkanal wird das Frequenzmessergebnis angezeigt)



- Übersprechmessungen (Verhältnis zweier Pegelmesswerte)



- Frequenz-Tracking der selektiven Effektivwertmessung



Der Referenzkanal kann nicht ausgeschaltet werden. Wird als Referenzkanal ein Kanal gewählt, der noch nicht aktiv ist, dann wird dieser Kanal automatisch eingeschaltet. Umgekehrt wird der Versuch, den als Referenzkanal gewählten Kanal auszuschalten, mit einer entsprechenden Fehlermeldung zurückgewiesen.

**Hinweis:** Wird im 16-Kanal-Analysator der Triggerkanal verwendet, dann müssen Referenz- und Triggerkanal im selben Kanalbereich (entweder beide auf Kanal 1-8 oder 9-16) liegen.

„Ch 1 / Ch 2 / Ch 3 ...“ Auswahl des Referenzkanals aus der Parameterliste.

Fernsteuerbefehl:

`SENSe[1]:REFerence:CHANnel` auf Seite 929

### Trigger Chan

Gibt den Trigger-Kanal an; erscheint nur in den Multikanal-Analysatoren.

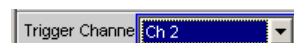

Der „Trigger Chan“ bestimmt, auf welchem Kanal die Triggerbedingung geprüft wird.

Davon betroffen sind:

- Die Start Condition
- Die Trigger-Quelle des Waveform-Monitors

Wird als Trigger-Kanal ein Kanal gewählt, der noch nicht aktiv ist, dann wird dieser Kanal automatisch eingeschaltet. Wird der als Trigger-Kanal gewählte Messkanal deaktiviert, dann wird der Trigger-Kanal automatisch auf den Referenzkanal umgeschaltet.

**Hinweis:** Im 16-Kanal-Analysator müssen Referenz- und Triggerkanal im selben Kanalbereich (entweder beide auf Kanal 1-8 oder 9-16) liegen.

**Hinweis:** Die im Waveform-Monitor sichtbare Einstellzeile für den Trigger-Kanal ist identisch mit der im Bereich „Start Cond“ des Analyzer-Config-Panels.

„Off“ Kein Trigger-Kanal festgelegt; es gelten folgende Einschränkungen: Der Waveform-Monitor arbeitet ungetriggert; Trigger Source ist nicht bedienbar.



Als Start Cond kann nur Auto oder Time Tick gewählt werden

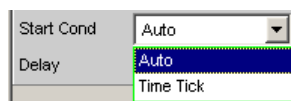

„Ch x“ Auswahl des Trigger-Kanals aus der Parameterliste.

Fernsteuerbefehl:

[TRIGger:CHANnel](#) auf Seite 944

### Start Cond

Gibt das Ereignis an, das zu einer Messung führt.

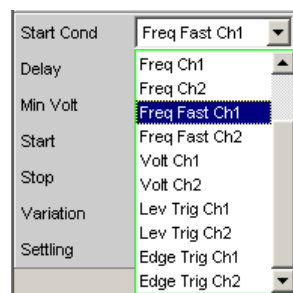

Je nach gewählter Start Cond beginnt die Messung entweder sofort (Auto) oder erst dann, wenn die gewünschte Triggerbedingung erfüllt ist.

**Hinweis:** Bei den Zweikanal-Analysatoren erscheinen in der Parameterliste die Triggerbedingungen kombiniert mit den möglichen Triggerkanälen; als Triggerkanal werden dabei nur die jeweils aktiven Kanäle angeboten.

In den **Multikanal-Analysatoren** muss zuerst ein Trigger-Kanal angegeben werden, damit alle Startbedingungen selektierbar sind. Bei ausgeschaltetem Trigger-Kanal kann nur Auto oder Time Tick gewählt werden.

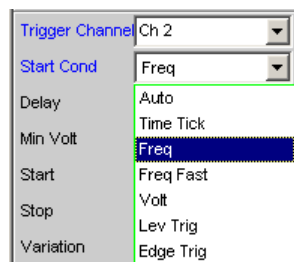

**Hinweis:** Bei den Multikanal-Analysatoren erscheinen in der Parameterliste die Triggerbedingungen ohne explizite Kanalangabe.

**Hinweis:** Werden die Stützstellen eines Sweeps unter dem Einfluss der Start-Condition während des Sweep-Durchlaufs modifiziert (z.B. durch längere Messzeiten beim Timetick-Sweep) dann liegen ggf. einige Sweep-Punkte außerhalb der sichtbaren X-Achse der Sweep-Graphen. Durch einen erneuten Autoscale-Aufruf nach Beendigung des Sweeps werden die neuen X-Grenzen im Sweep-Graph eingetragen.

- „Auto“                    Dauermessbetrieb ohne Triggerbedingung.  
Es erfolgt nur dann eine Aufnahme in die Messwertpuffer, wenn gleichzeitig der Frequenz-Sweep der selektiven RMS-Messung oder irgendein Generator-Sweep aktiv ist.  
Durch Betätigen von [Single] bzw. [Start] kann zwischen Einzel- und Dauermessung umgeschaltet werden, wenn kein Sweep aktiv ist.
- „Time Tick“              Zeitgesteuerte Messwertaufzeichnung; Messwerttriggerung in festen Zeitabständen. Im Abstand der Timeticks werden Messungen gestartet, die Messergebnisse in den Messwertpuffer eingetragen und im Messergebnisfenster angezeigt.  
Diese Startbedingung kann nicht mit einem zeitgetriggerten Generator-Sweep kombiniert werden.  
Wird Timetick mit dem Frequenz-Sweep der selektiven RMS-Messung oder einem synchronen Generator-Sweep kombiniert, dann erfolgt die Sweep-Fortschaltung wie gewohnt, der Messstart jedoch frühestens nach Ablauf des Timeticks.  
Ist weder der Frequenz-Sweep der selektiven RMS-Messung noch irgendein Generator-Sweep aktiv, dann bestimmt der Timetick die Sweep-X-Achse:
- Während des Timetick-Sweeps werden die Zeitstempel auf der X-Achse aktualisiert und dabei ggf. korrigiert (z.B. wenn eine Messung länger dauert als der eingestellte Timetick) und die einzelnen Messwerte zeitrichtig eingetragen.
  - Mit [START] wird eine Reihe von periodischen Messwertaufzeichnungen gestartet und nach Erreichen der unter Points angegebenen Sweeppunktezah wieder von vorne begonnen.
  - Mit [SINGLE] wird eine einzelne Reihe von periodischen Messwertaufzeichnungen gestartet. Beim Erreichen der unter Points angegebenen Sweeppunktezah geht der Sweep in den Zustand terminated über.

„Time Chart“

Zeitgesteuerte Messwertaufzeichnung; Messwertaufnahme in festen Zeitabständen; in den Multikanal-Analysatoren nicht wählbar. In dem unter Time eingebbaren Zeitraster werden Messwerte (aus der laufenden Dauermessung) in ein Zeitdiagramm eingetragen. Im Gegensatz zu Time Tick, wo bei jedem Tick eine neue (Einzel-) Messung gestartet und erst bei Beendigung der Messung das Ergebnis eingetragen wird, können mit Time Chart auch Zwischenergebnisse dargestellt werden. Dies ist besonders bei Quasi-Peak-Messungen wünschenswert.

**Hinweis:** Ist das gewählte Zeitraster (Update rate) kürzer als die Messzeit der Messfunktion, dann werden Zwischenergebnisse angezeigt; im anderen Fall werden Endergebnisse angezeigt.

Diese Startbedingung kann nicht mit dem Frequenz-Sweep der selektiven RMS-Messung oder einem Generator-Sweep kombiniert werden. Die Zeitstempel der Messwertaufnahme bestimmen die Sweep-X-Achse:

- Mit [START] sowie unmittelbar nach Einschalten des Time Chart-Sweeps wird eine Reihe von periodischen Messwertaufzeichnungen gestartet und nach Erreichen der unter Points angegebenen Sweeppunktezahl wieder von vorne begonnen.
- Mit [SINGLE] wird eine einzelne Reihe von periodischen Messwertaufzeichnungen gestartet. Beim Erreichen der unter Points angegebenen Sweeppunktezahl geht der Sweep in den Zustand terminated über.

**Hinweis:** Nach dem Einschalten von Time Chart wird der Sweep sofort gestartet, d.h. es werden in festen Zeitabständen Zwischen- oder Endergebnisse der gewählten Dauermessung dargestellt und aufgezeichnet.

„Freq ...“

Extern gesteuerte Messwertaufzeichnung; Messwerttriggerung bei Auftreten einer signifikanten Frequenzänderung auf dem Trigger-Kanal (externer Frequenz-Sweep); in den Multikanal-Analysatoren nur bei eingeschaltetem Trigger-Kanal wählbar.

Die Messergebnisse werden in die Messwertpuffer eingetragen und im Messergebnisfenster angezeigt. Die gemessene Frequenz wird als X-Wert des Sweeps eingetragen.

Diese Startbedingung kann nicht mit dem Frequenz-Sweep der selektiven RMS-Messung kombiniert werden. Die Sweep-X-Achse wird immer durch den externen Frequenz-Sweep vorgegeben, auch wenn der interne Generator das Sweep-Signal erzeugt.

- Saubere Signale

Für besonders schnelle Frequenz-Sweeps mit sauberem Signal (z.B. von CD) kann die Fast-Variante „Freq Fast“, „Freq Fast Ch1“, „Freq Fast Ch2“ gewählt werden.

- Signale mit hohem Rauschanteil

Hat das Signal einen hohen Rauschanteil, muss auf das langsamere aber präzisere Messverfahren „Freq“, „Freq Ch1“, „Freq Ch2“ ausgewichen werden. Um möglichst kurze Messzeiten zu erreichen, erfolgt die Messung der Triggerbedingung über eine FFT mit einer auf die erwartete Signalfrequenz automatisch optimierten FFT-Size. Kann keine Frequenz ermittelt werden, dann wird die FFT-Size an die niedrigste erwartete Frequenz (Start- oder Stopp-Wert) angepasst.

„Volt ...“

Extern gesteuerte Messwertaufzeichnung; Messwerttriggerung bei Auftreten einer signifikanten Pegeländerung auf dem Trigger-Kanal (externer Pegel-Sweep); in den Multikanal-Analysatoren nur bei eingeschaltetem Trigger-Kanal wählbar.

Die Messergebnisse werden in die Messwertpuffer eingetragen und im Messergebnisfenster angezeigt. Der gemessene Pegel wird als X-Wert des Sweeps eingetragen.

Diese Startbedingung kann nicht mit dem Frequenz-Sweep der selektiven RMS-Messung kombiniert werden. Die Sweep-X-Achse wird immer durch den externen Pegel-Sweep vorgegeben, auch wenn der interne Generator das Sweep-Signal erzeugt.

- „Lev Trig ...“ Messwerttriggerung aufgrund eines am Analysator-Eingang des Trigger-Kanals festgestellten Pegels; in den Multikanal-Analysatoren nur bei eingeschaltetem Trigger-Kanal wählbar.  
Diese Startbedingung kann mit jedem Sweep kombiniert werden und hat dabei keinen Einfluss auf die Sweep-X-Achse.  
Durch die Sweep-Fortschaltung oder – bei inaktivem Sweep-System – durch [START] oder [SINGLE] wird die Pegelüberwachung scharf gemacht und wartet darauf, dass erstmalig ein Pegel in dem Bereich zwischen Start und Stopp gemessen wird (Pegel-Triggerung). Daraufhin wird – ggf. nach dem eingegebenen Delay – eine Einzelmessung gestartet.  
Bei Dauermessung erfolgt eine erneute Triggerung in dem angegebenen Bereich erst dann, wenn der Pegel zwischenzeitlich diesen Bereich nach unten oder oben verlassen hatte. Die Pegelüberwachung wird also erst dadurch wieder scharf gemacht, dass ein Pegel außerhalb des spezifizierten Bereichs erkannt wird.
- „Edge ...“ Messwerttriggerung aufgrund einer am Analysator-Eingang des Trigger-Kanals festgestellten Spannungsflanke; in den Multikanal-Analysatoren nur bei eingeschaltetem Trigger-Kanal wählbar.  
Diese Startbedingung kann mit jedem Sweep kombiniert werden und hat dabei keinen Einfluss auf die Sweep-X-Achse.  
Durch die Sweep-Fortschaltung oder – bei inaktivem Sweep-System – durch [START] oder [SINGLE] wird die Pegelüberwachung gestartet. Scharf wird sie jedoch erst, wenn ein Pegel jenseits des Startpegels (außerhalb des Start-Stopp-Intervalls) gemessen wird. Getriggert wird in dem Moment, wo der Pegel erstmalig in den Bereich zwischen Start und Stopp gelangt (Flanken-Triggerung). Daraufhin wird – ggf. nach dem eingegebenen Delay – eine Einzelmessung gestartet.  
Bei Dauermessung erfolgt eine erneute Triggerung in dem angegebenen Bereich erst dann, wenn der Pegel zwischenzeitlich diesen Bereich in Richtung Start-Pegel verlassen hatte. Die Pegelüberwachung wird also erst dadurch wieder scharf gemacht, dass ein Pegel jenseits des Start-Pegels erkannt wird.

Fernsteuerbefehl:

**TRIGger : SOURce** auf Seite 945

### Delay

Verzögerungszeit für Start Cond.

The image shows a control field for 'Delay' with a numerical input box containing '0.000000' and a unit selector set to 's'. There is a small up/down arrow icon next to the input box.

Zu dem Menüpunkt Start Cond Auto kann eine Verzögerungszeit eingegeben werden.

Sie ist wirksam bei:

- Signaländerung am Generator (Werteingabe, Wertänderung über Drehrad)  
Signaländerung am Generator durch Werteingabe
- Sweep-Abläufe
- [Stop/Cont] oder [Start] (Continuous-Messung)
- [Single] (Einzelmessung)



- Änderung in den Analyzer-Panels
- Änderung in den Generator-Panels
- Änderung im Filter-Panel

Delay bestimmt die Wartezeit von den oben genannten Ereignissen bis zum Neustart einer Messung, um einem Messobjekt die Möglichkeit zum Einschwingen zu geben. Somit verlängert sich die Gesamtmesszeit – also die Zeit, bis das erste Messergebnis verfügbar ist – um das angegebene Delay.

**Hinweis:** Bei Dauermessung wird Delay nur für die erste Messung nach dem [Start] berücksichtigt. Die weiteren Messungen erfolgen unverzögert.

**Hinweis:** Ist das Gesamt-Delay (einschließlich der internen Verzögerungen) größer als 2 s, dann erfolgt bei Änderungen im Generator, Analysator oder in der Filterbank kein automatischer Neustart der Messung.

**Hinweis:** Das Delay wird auf allen gemessenen Kanälen berücksichtigt. Bei den Multi-kanal-Analysatoren verlängert das Delay nur die Gesamtmesszeit der ersten Teilmessung (erstes Kanalpaar); alle weiteren (offline gemessenen) Kanalpaare können ohne zusätzlichen Zeitverlust gemessen werden.

Fernsteuerbefehl:

`TRIGger:DELaY` auf Seite 945

## 5.22 Zeitgesteuerte Messwertaufzeichnung

Bei zeitgesteuerten Messwertaufzeichnungen ergibt sich die – voraussichtliche – Gesamtaufzeichnungsdauer aus dem Produkt von Zeitintervall pro Messung und Anzahl der Messwertaufnahmen. Die tatsächliche Zeitdauer der Messwertaufzeichnung kann bei der Startbedingung Time Tick wesentlich länger sein, wenn der eingetragene Wert für den Timetick kleiner ist als die benötigte Messzeit.

Start Cond	Time Tick
Time	1.00000 s
Points	30

### Time

Eingabe des Zeitrasters, in dem die Messungen gestartet (Time Tick) bzw. Messwerte gelesen (Time Chart) werden sollen.

Time	1.00000 s
------	-----------

Bei der Startbedingung „Time Tick“ hat die Messung Vorrang vor dem Start einer neuen Messung. Ist der Timetick größer als die Messzeit, dann wird nach jeder Einzelmessung auf den nächsten Timetick gewartet; während dieser Zeit läuft keine Messung. Ist der Timetick kleiner als die Messzeit, dann werden Timeticks, die während der laufenden Messung auftreten, ignoriert. Der Mess-Start erfolgt somit in Zeitabständen, die ein ganzzahliges Vielfaches ( $\geq 1$ ) des gewählten Timeticks betragen.

Bei der Startbedingung „Time Chart“ (in den Multikanal-Analysatoren nicht wählbar) wird in dem angegebenen Zeitraster der Messwert gelesen, unabhängig davon, ob bereits ein neuer Messwert vorliegt. Ist das gewählte Zeitraster (Update rate) größer als die Messzeit der Messfunktion, dann werden ausschließlich Endergebnisse angezeigt. Ist das Zeitraster kleiner als die Messzeit, werden – soweit verfügbar – Zwischenergebnisse angezeigt; liegen (noch) keine Zwischenergebnisse vor, werden die zuletzt gültigen Ergebnisse nochmals in das Time Chart eingetragen.

Fernsteuerbefehl:

`TRIGger:TIMer` auf Seite 945

### Points

Eingabe der Anzahl von Messwertaufzeichnungen.

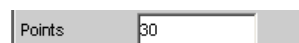

Die zeitgesteuert Messwertaufzeichnung endet, sobald die hier angegebene Anzahl von Messdaten verfügbar ist.

**Hinweis:** Wird die Startbedingung Time Tick mit dem Frequenz-Sweep der selektiven RMS-Messung oder einem synchronen Generator-Sweep kombiniert, dann wird die Anzahl der Sweep-Punkte von dort übernommen und kann nicht separat eingegeben werden.

Fernsteuerbefehl:

`TRIGger:COUNT` auf Seite 945

## 5.23 Externe Sweeps und pegelgesteuerte Messwerttrigge- rung

In der Regel werden externe Sweeps mit einer externen Signalquelle gesteuert. Dabei sollte der interne Sweep-Generator nicht aktiv sein. Beim Einschalten des externen Sweeps wird daher eine entsprechende Warnung ausgegeben, wenn ein Generator-Sweep aktiv ist.

Grundsätzlich kann auch bei den **externen Sweeps** der interne Sweep-Generator als Signalquelle verwendet werden. Dies ist z.B. sinnvoll, wenn das DUT ein unbekanntes oder nicht konstantes Delay hat und daher eine starre Kopplung von Generatorfortschaltung und Messstart nicht möglich ist. Die Sweep-Fortschaltung erfolgt dann wie gewohnt, der Messstart jedoch erst bei Auftreten des Triggerereignisses.

Der Generator sollte zeitgesteuert fortgeschaltet werden (Dwell-Sweep; Einstellung im Generator: „Next Step“ = „Dwell Value“ oder „Dwell File“), um eine Unabhängigkeit von Generator-Sweep-Fortschaltung und Messung zu erreichen.



Bei Analysator-synchroner Fortschaltung (Einstellung im Generator: „Next Step“ = „Anlr Sync“) muss darauf geachtet werden, dass jeder Sweep-Schritt die als Start-Condition gewählte Variation überschreitet. Ist diese Bedingung nicht erfüllt, dann bleibt der externe Sweep stehen.

Folgende Regeln zur Sweep-Einstellung des Generators bei externem Sweep müssen beachtet werden:

- „Spacing“ muss auf „Log Steps“ stehen (optional bei Dwell-Sweep).
- Sweep-Richtung (angegeben durch Reihenfolge von „Start“ und „Stop“) muss mit der im Analysator gewählten Aufzeichnungsrichtung übereinstimmen.
- Sweep-Bereich muss innerhalb des Aufzeichnungsbereichs liegen (optional bei Dwell-Sweep).
- Schrittweite (im Generator angegeben als Faktor unter „Step“) muss größer sein als die Variation im Analysator (optional bei Dwell-Sweep).  
für Aufwärts-Sweeps (Start < Stop) gilt:  $\text{Step} > 1 + \text{Variation} / 100$   
für Abwärts-Sweeps (Start > Stop) gilt:  $\text{Step} < 1 - \text{Variation} / 100$

Voltage		
Spacing	Log Steps	
Start	0.90000	mV
Stop	1.10000	V
Step	1.13500	*

Start Cond	Volt Ch1	
Delay	0.00000	s
Start	1.00000	mV
Stop	1.00000	V
Variation	13.0000	%

Die Sweep-X-Achse wird immer durch den externen Sweep vorgegeben, auch wenn der interne Generator das Sweep-Signal erzeugt.

Bei den externen Sweeps bestimmen die Start- und Stopp-Werte die Sweep-Richtung: Ist der Start-Wert kleiner als der Stopp-Wert, liegt ein Aufwärts-Sweep vor, andernfalls ein Abwärts-Sweep.

Signaländerungen entgegen der Sweep-Richtung haben unterschiedliche Auswirkungen im Dauer- und Einzelbetrieb:

- Wurde mit [START] ein externer Dauer-Sweep gestartet, dann bewirkt jede signifikante Änderung der Frequenz in Richtung von Stop nach Start einen Neustart des Sweep.
- Wurde mit [SINGLE] ein externer Einzel-Sweep gestartet, dann werden Änderungen in Richtung von Stop nach Start als Störung interpretiert und ignoriert. Ein Messwert jenseits des Stopp-Wertes beendet den Sweep.

Die Verwendung des internen Generators bei **pegelgesteuerter Messwert-Trigge-  
rung** ist zwar nicht verboten, aber in den meisten Fällen nicht sinnvoll.

Start Cond	Lev Trig Ch1	
Delay	0.00000	s
Start	0.01000	V
Stop	1.00000	V

Bei **flankensensitiver Trigge-  
rung** wird die triggernde Flanke von den Start- und Stopp-Werten bestimmt: Ist der Start-Wert kleiner als der Stopp-Wert, wird bei positiver Flanke getriggert, d.h. genau dann, wenn ein Wert unterhalb von Start gefolgt wird von einem Wert oberhalb von Start.

### Min Volt

Eingabe eines Minimal-Pegels für externe Frequenz-Sweeps. Liegt das Signal unterhalb dieser Schwelle, dann erfolgt keine Triggerung.

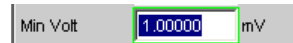

Verhindert die Triggerung bei Signalpausen. Ein zu geringer Minimal-Pegel würde dazu führen, dass auch die im Rauschen ermittelten Frequenzmesswerte zur Triggerung verwendet würden.

Fernsteuerbefehl:

[ARM: LEVel:MIN](#) auf Seite 946

### Start

Eingabe des Start-Wertes des Aufzeichnungsintervalls (bei externen Sweeps) bzw. des Triggerbereichs (bei Pegeltriggerung).



Der Start-Wert sollte so gewählt werden, dass auch bei Messunsicherheiten der 1. aufzuzeichnende Wert innerhalb des Start / Stopp-Intervalles liegt.

Ist der Start-Wert kleiner als der Stopp-Wert, dann läuft der externe Sweep als Aufwärts-Sweep; bei Flankentrigge-  
rung wird auf eine positive Flanke gewartet. Messwerte, die kleiner als Start sind, werden nicht berücksichtigt.

Wird als Start-Wert der aktuelle Stopp-Wert eingegeben, dann wird die Sweep-Richtung automatisch umgekehrt und der Stopp-Wert mit dem alten Start-Wert geladen.

Fernsteuerbefehl:

[ARM: FREQuency: START](#) auf Seite 946

[ARM: VOLTage: START](#) auf Seite 946

### Stop

Eingabe des Stopp-Wertes des Aufzeichnungsintervalls (bei externen Sweeps) bzw. des Triggerbereichs (bei Pegeltriggerung).



Der Stopp-Wert sollte auf den erwarteten Endwert des externen Sweeps gesetzt werden.

Ist der Stopp-Wert kleiner als der Start-Wert, dann läuft der externe Sweep als Abwärts-Sweep; bei Flankentrigge-  
rung wird auf eine negative Flanke gewartet.

Wird als Stopp-Wert der aktuelle Start-Wert eingegeben, dann wird die Sweep-Richtung automatisch umgekehrt und der Start-Wert mit dem alten Stopp-Wert geladen.

### Terminierungsbedingung:

Damit ein Scan korrekt terminiert wird, muss der letzte gemessene Wert den angegebenen Stopp-Wert überschreiten oder sich diesem um weniger als die angegebene „Variation“ vom Endwert entfernt nähern.

### Hinweis: Multiscan-Mode:

Es ist unbedingt darauf zu achten, dass die Terminierungsbedingung erfüllt wird, damit sichergestellt ist, dass alle Scans gespeichert werden.

Fernsteuerbefehl:

[ARM:FREQuency:STOP](#) auf Seite 946

[ARM:VOLTage:STOP](#) auf Seite 947

### Variation

Eingabe der relativen Frequenz- bzw. Pegeländerung in Prozent, ab der bei externen Sweeps eine neue Messung ausgelöst wird. Bei externen Pegelsweeps kann der Wert auch in dB eingegeben werden.

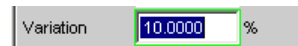

Die Variation sollte etwa 5% bis 10% kleiner gewählt werden als die zu erwartenden Änderungen, um einerseits sicher, andererseits nicht auf Zwischenwerte zu triggern.

Aus dem Eingabewert errechnet sich der interne Variationsfaktor

- Für Aufwärts-Sweeps:  $1 + \text{var}/100$
- Für Abwärts-Sweeps:  $1 - \text{var}/100$

**Hinweis:** Die unterschiedlichen Variationsfaktoren für Aufwärts- und Abwärts-Sweep bewirken, dass die Anzahl der Sweep-Punkte bei einem Aufwärts-Sweep – bei identischen Werten für Start, Stop und Variation – etwas größer ist als bei einem Abwärts-Sweep.

Eine Änderung um mindestens diesen Wert in Richtung von Stop nach Start (entgegen der Sweep-Richtung) bewirkt bei Dauer-Sweeps den Neustart der Messwert-Aufzeichnung.

Der untere Eingabewert wird unter Berücksichtigung der aktuellen Start- und Stopp-Werte automatisch so begrenzt, dass unabhängig von der Sweep-Richtung maximal 1024 Messwerte aufgezeichnet werden können. Werte unterhalb von 0.1% können generell nicht eingegeben werden.

Fernsteuerbefehl:

[TRIGger:FREQuency:VARiation](#) auf Seite 945

[TRIGger:VOLTage:VARiation](#) auf Seite 946

## 5.24 Sweep-Möglichkeiten

Neben dem Mess-System verfügt der R&S UPV über ein umfangreiches Sweep-System. Es wird durch Einschalten eines Generator-Sweeps als Generator-Sweep-System oder durch Einschalten des RMS-Selektions-Sweeps als Analysator-Sweep-System aktiviert und übernimmt dann die Steuerung des Mess-Systems.

Das Starten und auch Stoppen von Sweeps geschieht – bei aktiviertem Sweep-System – in der Handbedienung über die Tasten oder Buttons [START], [SINGLE] und [STOP/CONT].

Der (Neu-) Start eines Sweeps (via [START]) bewirkt auch einen Restart bestimmter Generator-Funktionen:

- Burstsignale (Sine-Burst und Sine<sup>2</sup> Burst) werden rückgesetzt, d.h. sie beginnen mit der Burst-Phase bzw. dem Burst on Delay.
- Die Play-Funktion beginnt wieder mit dem 1. Sample der WAV-Datei.

- Die Arbitrary-Funktion beginnt ebenfalls wieder von vorn.

### 5.24.1 Überblick über die Sweep-Möglichkeiten

Den folgenden Ausführungen liegt **ein aktiviertes Sweep-System** zu Grunde, d.h. entweder im Generator oder im Analysator ist ein Sweep eingeschaltet.

Sweeps sind Messabläufe, bei denen die einzelnen Messungen durch vordefinierte Generator- oder Analysatoreinstellungen ausgelöst (getriggert) werden. Die Festlegung der Generator- und Analysator-Sweeps kann entweder durch Eingabe von Startwert, Stoppwert, Spacing und Points/Step oder die Angabe einer Sweep-Liste erfolgen. Beide Arten definieren letztendlich eine **Tabelle von Einstellungen** (X-Achse), die nach dem Starten des Sweeps abgearbeitet wird.

Ein einmaliger Sweep wird als **Einzelweep** bezeichnet, ein kontinuierlicher als **Dauersweep**.

Die **Steuerung des aktiven Sweep-Systems** erfolgt

- explizit durch die [START] (Ctrl F5), [SINGLE] (Ctrl F6) und [STOP/CONT] (Ctrl F7)
- implizit durch sogenannte „Abbruch-Ereignisse“. Dies sind Ereignisse (Benutzereingaben), die die laufende Messung und somit den laufenden Sweep ungültig machen, also Änderungen im Generator, Analysator oder in der Filterbank. Ein Abbruch-Ereignis bewirkt den automatischen Neustart des laufenden Sweeps. Dadurch wird sichergestellt, dass den aufgenommenen Datensätzen eine gemeinsame Einstellung zu Grunde liegt.

Die **Steuerung des Mess-Systems** ist bei aktiviertem Sweep-System nicht möglich. Ausnahme: Bei terminiertem Sweep wird durch [STOP/CONT] oder durch ein Abbruch-Ereignis die Dauermessung aktiviert (siehe [Kapitel 5.24.3.3, "Terminierter Sweep"](#), auf Seite 473).

Der R&S UPV bietet eine Vielzahl von unterschiedlichen Sweep-Möglichkeiten, die hier kurz zusammengefasst sind:

- Generator-Sweep-System: Zeitsynchrone Sweeps (DWELL-Sweeps) und analysatorsynchrone Sweeps (AUTO-Sweeps) und manuelle Sweeps (MANU Sweeps). Sie können (sofern bei der gewählten Generator-Funktion mehr als ein sweepbarer Parameter existiert) auch 2-dimensional sein, d.h. es werden 2 Generator-Parameter variiert. Man spricht dann von einem Z-Sweep, weil neben der X-Achse auch die Z-Achse gesweept wird.
- Analysator-Sweep-System: Analysatorsynchroner Sweep der RMS-Selektionsfrequenz

Alle Sweeps können wahlweise als Parametersweep mit konstantem Inkrement oder als Listensweeps ablaufen.

### 5.24.2 Ein- und Ausschalten von Sweeps

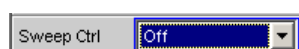

Das gewünschte Sweep-System wird im R&S UPV direkt in dem zugehörigen Funktions-Panel aktiviert bzw. deaktiviert:

- Ein Generator-Sweep unter „Sweep Ctrl“ im Generator Function-Panel.
- Der Sweep des Mitlauffilters der Messfunktion RMS Selective unter „Sweep Ctrl“ im Analyzer Function-Panel.

Es kann immer nur eines der beiden Sweep-Systeme aktiv sein. Wird ein Sweep vom Benutzer eingeschaltet, während ein anderer bereits aktiv ist, dann wird der bisher aktive Sweep ausgeschaltet und eine Warnung ausgegeben. Wird ein Instrument oder eine Funktion eingeschaltet, die einen Sweep beinhaltet, während ein anderer Sweep bereits aktiv ist, dann wird der neue Sweep ausgeschaltet und eine entsprechende Warnung ausgegeben.

Nach dem Einschalten eines Sweeps läuft das Mess-System zunächst unverändert in Dauer- oder Einzelmessung weiter; erst durch das Starten des Sweeps wird die Kontrolle über das Mess-System an das Sweep-System abgegeben.

Nach dem Ausschalten des aktiven Sweeps schaltet das Mess-System auf Dauermessung zurück.

### 5.24.3 Zustände des Sweep-Systems

Der Zustand des Sweep-Systems wird oberhalb des 8. Softkeys dargestellt. Außerdem ist – bei aktiviertem Sweep-System – der aktuelle Zustand an den beiden LEDs oberhalb der [START]- und [SINGLE]-Taste ersichtlich.

#### Zweikanaliger Analysator



#### Multikanaliger Analysator



**Tabelle 5-7: Folgende Zustände sind möglich:**

<b>Off</b>	Sweep ist ausgeschaltet; das Mess-System wird vom Benutzer direkt gesteuert.
<b>Single</b>	Einzelsweep läuft
<b>Cont</b>	Dauersweep läuft
<b>Waiting</b>	Sweep wartet auf (Neu-) Start; wurde neu eingeschaltet oder ist mindestens einmal als Einzelsweep durchgelaufen.
<b>Stopped</b>	Sweep wurde angehalten; kann fortgesetzt oder neu gestartet werden.

#### 5.24.3.1 Dauersweep

Dauersweeps werden mit [START] gestartet. Der Sweep-Zustand wird durch den Schriftzug „Sweep Cont“ und leuchtender **START-LED** angezeigt. Am Stoppwert der

X-Achse bzw. am Ende der X-Sweep-Liste angelangt, beginnt der Sweep wieder mit dem Start-Wert. Dies geschieht solange, bis eines der folgenden Ereignisse eintritt:

### START



Betätigen von [START]

- bricht den laufenden Sweep sofort ab
- löscht die Sweep-Kurven (bei Multiscan-Betrieb alle Scans) einschließlich der Min-/Max-Kurven
- setzt die Min/Max-Daten und Limitverletzungen der Sweep-Kurven sowie die Hervorhebungen der Protokoll-Analyse zurück
- bewirkt einen Neustart des Dauersweeps

Fernsteuerbefehl:

[INITiate:CONTInuous](#) auf Seite 942 ON

[INITiate:FORCe](#) auf Seite 943 START

### SINGLE



Betätigen von [SINGLE] schaltet auf Einzelsweep um. Die begonnene Kurve wird zu Ende gezeichnet, dann befindet sich das Sweep-System im Zustand Sweep Waiting.

Reaktivierung des Dauersweeps mit [START];

Fernsteuerbefehl:

[INITiate:CONTInuous](#) auf Seite 942 OFF

[INITiate:FORCe](#) auf Seite 943 SINGLe

### STOP/CONT



Betätigen von [STOP/CONT] beendet die laufende Messung und hält das Sweepsystem an (Zustand Sweep Stopped).

Reaktivierung des Dauersweeps wahlweise mit [START] (beginnt von vorn) oder durch nochmals durch [STOP/CONT] (setzt den Sweep fort).

Fernsteuerbefehl:

[INITiate:FORCe](#) auf Seite 943 STOP



**Abbruch-Ereignis**

... bricht den laufenden Sweep sofort ab und bewirkt einen Neustart des Dauersweeps (siehe [Kapitel 5.24.1, "Überblick über die Sweep-Möglichkeiten"](#), auf Seite 469).

**Erreichen des Z-Stop-Wertes**

Der Dauersweep wird beendet; das Sweep-System wechselt in den Zustand Sweep Waiting (nur bei 2-dimensionalen Generator-Sweeps, siehe [Kapitel 5.10.3, "Zweidimensionaler Sweep"](#), auf Seite 362).

**5.24.3.2 Einzelsweep**

Einzelsweeps werden mit der Taste [SINGLE] gestartet und laufen nur einmal ab. Bei Erreichen des Stoppwerts (der X-Achse) schaltet das Sweep-System in den Zustand Sweep Waiting. Bei einem 2-dimensionalen Sweep muss deshalb jeder neue Z-Punkt (und der damit verbundene Sweeplauf über die X-Achse) neu getriggert werden.

Der Sweep-Zustand wird durch den Schriftzug „Sweep Single“ angezeigt; es leuchten die **START-LED** und die **SINGLE-LED**.

Ein laufender Einzelsweep wird durch folgende Ereignisse unterbrochen bzw. abgebrochen:

**START**

Betätigen von [START]

- bricht den laufenden Sweep sofort ab
- löscht die Sweep-Kurven (bei Multiscan-Betrieb alle Scans) einschließlich der Min-/Max-Kurven
- setzt die Min/Max-Daten und Limitverletzungen der Sweep-Kurven sowie die Hervorhebungen der Protokoll-Analyse zurück
- startet einen Dauersweep

Fernsteuerbefehl:

`INITiate:CONTinuous` auf Seite 942 ON

`INITiate:FORCe` auf Seite 943 START

**SINGLE**

Betätigen von [SINGLE] bricht den laufenden Sweep sofort ab und bewirkt den Neustart des Einzelsweeps.

Fernsteuerbefehl:

`INITiate:CONTinuous` auf Seite 942 `OFF`

`INITiate:FORCe` auf Seite 943 `SINGLE`

### STOP/CONT



Betätigen von [STOP/CONT] beendet die laufende Messung und hält das Sweepssystem an (Zustand Sweep Stopped).

Reaktivierung des Einzelsweeps wahlweise mit [SINGLE] (beginnt von vorn) oder durch nochmaliges Betätigen von [STOP/CONT] (setzt den Sweep fort).

Fernsteuerbefehl:

`INITiate:FORCe` auf Seite 943 `STOP`

### Abbruch-Ereignis

... bricht den laufenden Sweep sofort ab und bewirkt einen Neustart des Einzelsweeps (siehe [Kapitel 5.24.1, "Überblick über die Sweep-Möglichkeiten"](#), auf Seite 469).

### Erreichen des X-Stop-Wertes

Der Einzelsweep wird beendet; das Sweep-System wechselt in den Zustand Sweep Waiting.

Fernsteuerbefehl:

-

### 5.24.3.3 Terminierter Sweep

In diesen Zustand gelangt das Sweep-System nur durch das Beenden eines Einzelsweeps oder eines 2-dimensionale Dauersweeps. Es finden keine weiteren Messungen statt; die Messwerte, Datensätze und Sweep-Kurven sind eingefroren. Über die Fernsteuerung sollten Sweep-Kurven nur in diesem Zustand ausgelesen werden.

Der Sweep-Zustand wird durch den Schriftzug „Sweep Waiting“ angezeigt; es leuchtet **keine LED**.

Ein terminierter Einzelsweep wird durch folgende Ereignisse beeinflusst:

### START



Betätigen von [START]

- löscht die Sweep-Kurven (bei Multiscan-Betrieb alle Scans) einschließlich der Min-/Max-Kurven

- setzt die Min/Max-Daten und Limitverletzungen der Sweep-Kurven sowie die Hervorhebungen der Protokoll-Analyse zurück
- startet einen Dauersweep

Fernsteuerbefehl:

`INITiate:CONTInuous` auf Seite 942 ON

`INITiate:FORCe` auf Seite 943 START

### SINGLE



Betätigen von [SINGLE] bewirkt den Neustart des Einzelsweeps.

Fernsteuerbefehl:

`INITiate:CONTInuous` auf Seite 942 ON

`INITiate:FORCe` auf Seite 943 SINGLe

### STOP/CONT



Betätigen von [STOP/CONT] startet die Dauermessung. Reaktivierung des Einzelsweeps mit [SINGLE].

Fernsteuerbefehl:

-

### Abbruch-Ereignis

... startet die Dauermessung (siehe [Kapitel 5.24.1, "Überblick über die Sweep-Möglichkeiten"](#), auf Seite 469).

#### 5.24.3.4 Angehaltener Sweep

In diesen Zustand gelangt das Mess-System nur durch Betätigen der Taste [STOP/CONT] bei laufender Messung. Es liegen gültigen Messwerte und Datensätze des zuletzt eingestellten Sweep-Punktes vor. Die Messwerte der Sweep-Kurve sind jedoch nur teilweise verfügbar. Über die Fernsteuerung sollten Sweep-Kurven in diesem Zustand nicht ausgelesen werden.

Der Sweep-Zustand wird durch den Schriftzug Sweep Stopped angezeigt; es leuchtet **keine LED**.

Ein angehaltener Sweep wird durch folgende Ereignisse beeinflusst:

**START**

Betätigen von [START]

- löscht die Sweep-Kurven (bei Multiscan-Betrieb alle Scans) einschließlich der Min-/Max-Kurven
- setzt die Min/Max-Daten und Limitverletzungen der Sweep-Kurven sowie die Hervorhebungen der Protokoll-Analyse zurück
- startet einen Dauersweep

Fernsteuerbefehl:

[INITiate:CONTInuous](#) auf Seite 942 ON

[INITiate:FORCe](#) auf Seite 943 START

**SINGLE**

Betätigen von [SINGLE] bewirkt den Neustart des Einzelsweeps.

Fernsteuerbefehl:

[INITiate:CONTInuous](#) auf Seite 942 OFF

[INITiate:FORCe](#) auf Seite 943 SINGLE

**STOP/CONT**

Betätigen von [STOP/CONT]setzt den Sweep fort.

Fernsteuerbefehl:

-

**Abbruch-Ereignis**

... startet die Dauermessung (siehe [Kapitel 5.24.1, "Überblick über die Sweep-Möglichkeiten"](#), auf Seite 469).

### 5.24.4 Mehrere Sweep-Kurven in einem Diagramm

In jedem Sweep-Fenster können bis zu 2 Traces dargestellt werden. Zur grafischen Darstellung der Sweep-Kurven gibt es 2 Möglichkeiten, die in den einzelnen Sweep-Fenstern individuell gewählt werden können:

- Jeder neuer Sweep-Durchlauf löscht die alte Kurve; es ist immer nur eine Kurve (bzw. ein Kurvenpaar) sichtbar (Singlescan-Betrieb).

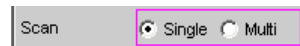

- Jeder neuer Sweep-Durchlauf zeichnet die neue Kurve, ohne die alte Kurve zu löschen; es sind alle aufgenommenen Kurven sichtbar (Multiscan-Betrieb).

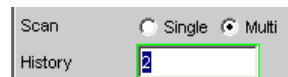

Da auch im Multiscan-Betrieb nur eine endliche Anzahl von Kurven (die letzten 20) gespeichert wird, sind alle Kurven nur solange sichtbar, bis eine Umskalierung erfolgt. Dabei wird die grafische Darstellung gelöscht und die letzten Kurven neu gezeichnet, was auch die Übersicht erhöht. Wie viele Kurven dabei neu gezeichnet werden, kann durch die Eingabezeile History bestimmt werden.

## 5.25 Pegelmessungen

Der R&S UPV bietet verschiedene Pegelmessungen, mit denen der Wechsel- (AC) oder Gleichspannungsanteil (DC) eines Messsignals mit unterschiedlichen Verfahren ermittelt werden kann.

- RMS ermittelt breitbandig den Effektivwert eines beliebigen Signals, optional mit Unterdrückung einer im Signal enthaltenen DC-Komponente.
- RMS Selective ermittelt selektiv den Effektivwert innerhalb oder außerhalb eines wählbaren Frequenzbandes (durch Verwendung eines Bandpasses bzw. einer Bandsperr). Auch hier kann eine im Signal enthaltene DC-Komponente unterdrückt werden.
- „Rub & Buzz“ ermittelt den Effektivwert oberhalb einer wählbaren Oberwelle der Signalfrequenz (durch Verwendung eines mitlaufenden Hochpassfilters).
- DC ermittelt die DC-Komponente eines beliebigen Signals.
- Quasi Peak ermittelt den Spitzenwert eines beliebigen Signals, dabei erfolgen Anstieg und Abfall des Messwertes mit definierten Zeitkonstanten.
- Peak ermittelt den Spitzenwert eines beliebigen Signals; dabei folgt der Messwert verzögerungsfrei dem Spitzenwert.

Die Spannung eines Analogsignals wird in Volt, die Aussteuerung eines Digitalsignals in FS ermittelt. Ein voll ausgesteuertes sinusförmiges Digitalsignal hat laut AES-17 einen Peak-Wert und einen RMS-Wert von 1.0 FS, d.h. der RMS-Wert eines Digitalsignals wird – im Gegensatz zum Analogsignal – um den Faktor  $\sqrt{2}$  höher ermittelt.



Auch mit Hilfe der FFT-Analyse ist eine Pegelmessung durch Integration über die Frequenzbins möglich. Ist die Messfunktion FFT gewählt, dann wird der so ermittelte RMS-Wert als Funktionsmesswert angezeigt, wobei die Messbandbreite durch die Einstell-zeilen „Freq Limit“, gefolgt von „Freq Lim Low“ und „Freq Lim Upp“ eingeschränkt werden kann.

Das Zeitintervall, in dem der Pegel des Messsignals beobachtet wird, kann vom Benutzer als Messzeit bzw. Intervallzeit spezifiziert werden.

Bei den AC-Messungen können – zusätzlich zu dem Eingangsfiler – weitere digitale Filter oder (im Zweikanal-Analog-Analysator) auch ein analoges Notch-Filter in den Messzweig eingeschleift werden.

### 5.25.1 Filtereinstellungen

#### DC Suppress

Aktivierung der DC-Unterdrückung (nur bei Effektivwertmessungen im Digital-Analysator)



Bei den Pegelmessungen RMS und RMS Selective kann der Benutzer entscheiden, ob ein evt. vorhandener DC-Pegel im RMS-Wert berücksichtigt oder unterdrückt werden soll.

Im Analog-Analysator wird diese Einstellzeile nicht angeboten, weil die entsprechende Funktionalität durch die hardwaremäßig einstellbare AC-Kopplung bereits erfüllt ist.

- „deaktiviert“ DC-Unterdrückung ausgeschaltet.  
Der DC-Anteil des Messsignals wird nicht unterdrückt (DC-Kopplung) und ist im Messergebnis enthalten.
- „aktiviert“ DC-Unterdrückung eingeschaltet.  
Der DC-Anteil des Messsignals wird unterdrückt (AC-Kopplung); das Messergebnis berücksichtigt nur den AC-Anteil.  
Zur DC-Unterdrückung im Digital-Analysator wird der DC-Pegel gemessen und aus dem Gesamt-Effektivwert herausgerechnet.

Fernsteuerbefehl:

[SENSe\[1\]:FUNCTION:DCSuppression](#) auf Seite 972

#### Notch (Gain)

Aktivierung bzw. Deaktivierung des analogen Notchfilters und Wahl der Nachverstärkung. Nur im Zweikanal-Analog-Analysator bei den beiden RMS-Messungen und bei Quasi Peak.

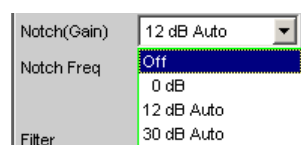

Das analoge Notchfilter 2. Ordnung kann zur schmalbandigen Unterdrückung einer störenden Frequenzlinie eingeschaltet werden. Wird mit dem Notchfilter die Grundwelle unterdrückt, dann kann – zur Erhöhung der Dynamik – das Restsignal verstärkt werden. Dazu kann die Notchverstärkung in 3 Stufen gewählt werden.

**Hinweis:** Bei Auftreten von Frequenzanteilen außerhalb des Analysator-Frequenzbereiches (Außerbandsignale) kann es durch die Notch-Verstärkung vorkommen, dass der Analysator übersteuert wird. In diesem Fall wird die Notch-Verstärkung automatisch reduziert, was durch den Zusatz Auto in den Auswahlpunkten 12 dB und 30 dB angedeutet ist.

„Off“	Das Notchfilter ist ausgeschaltet; es sind keine weiteren Einstellzeilen sichtbar.
„0 dB“	Das Notchfilter ist eingeschaltet, die Notchverstärkung ausgeschaltet. In der nächsten Einstellzeile kann die Notchfrequenz gewählt werden.
„12 dB Auto“	Das Notchfilter ist eingeschaltet, die Notchverstärkung beträgt 12 dB (wird bei Auftreten von Außerbandsignalen ausgeschaltet). In der nächsten Einstellzeile kann die Notchfrequenz gewählt werden.
„30 dB Auto“	Das Notchfilter ist eingeschaltet, die Notchverstärkung beträgt 30 dB (wird bei Auftreten von Außerbandsignalen stufenweise auf 12 oder 0 dB zurückgenommen). In der nächsten Einstellzeile kann die Notchfrequenz gewählt werden.

Fernsteuerbefehl:

[SENSe \[1\] :NOTCh](#) auf Seite 980

### Notch Freq

Wahl der Mittenfrequenz des Notchfilters (Notchfrequenz); nur bei eingeschaltetem analogen Notchfilter.



Bild 5-23: Kennlinie des analogen Notchfilters

„Value“ Die Notchfilter-Mittenfrequenz kann vom Anwender in der nächsten Einstellzeile eingegeben werden. Beim Umschalten auf Value wird die zuletzt wirksame Mittenfrequenz angezeigt.



„Gen Track“ Die Notchfilter-Mittenfrequenz wird (wenn möglich) aus dem Generator-Panel übernommen. Bei einer Änderung der Generatorfrequenz wird die Notchfrequenz mitgezogen. Ist ein ungeeignetes Generator-Signale (z.B. Rauschen) eingestellt, erfolgt eine Fehlermeldung und die zuletzt gültige Mittenfrequenz bleibt unverändert bestehen.

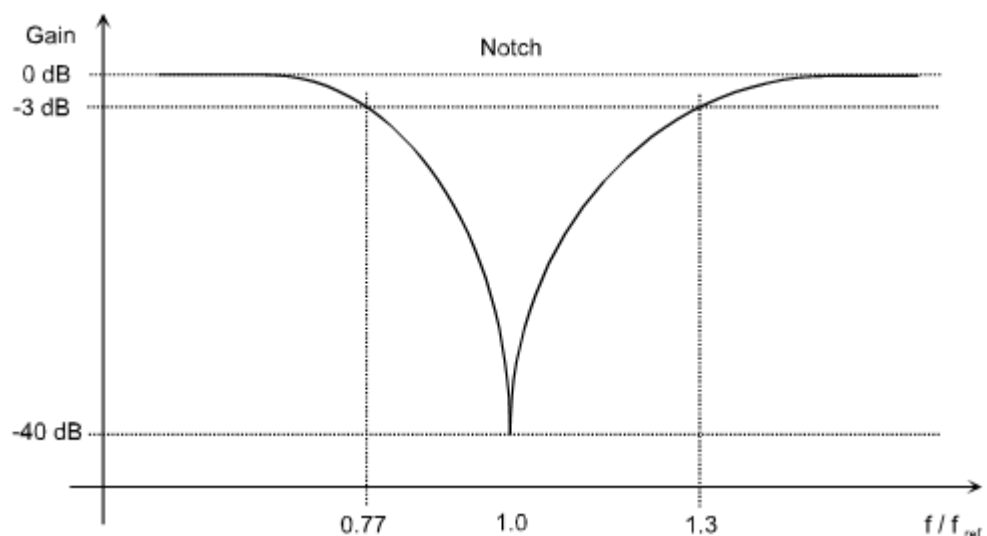
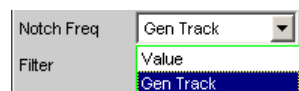
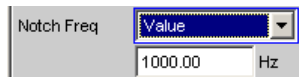

**Hinweis:** Bei Verwendung des Low-Distortion-Generators sollte Gen Track wegen der starren Kopplung an die Generator-Soll-Frequenz vermieden werden, da aufgrund geringfügiger Frequenzablagen Messungenauigkeiten nicht ausgeschlossen werden können.

Fernsteuerbefehl:

`SENSe [1] :NOTCh:FREQuency:MODE` auf Seite 980

### Filter

Aktivierung eines Digitalfilters im Messzweig. Abhängig von dem gewählten Pegelmessverfahren können bis zu 3 frei definierte Filter oder Bewertungsfiler im Messzweig eingeschleift werden:

- RMS, Peak, Quasi Peak, FFT: max. 3 Filter
- RMS Selective: zusätzlich zum Selektionsfilter max. 1 Filter
- „Rub & Buzz“: zusätzlich zum mitlaufenden Hochpassfilter max. 2 Filter
- DC: kein Filter

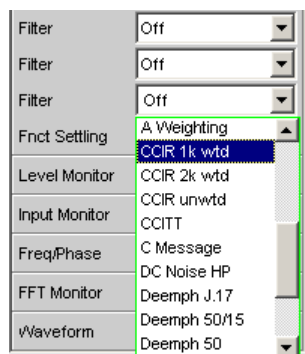

Die frei definierten Filter werden im Filter-Panel (siehe [Kapitel 5.47, "Frei definierbare Filter"](#), auf Seite 651) als Filter 01 bis 09 konfiguriert und können dann (auch mehrfach) im Analysator verwendet werden.

Nähere Informationen zu den wählbaren Bewertungsfiltren, siehe [Kapitel 5.48, "Bewertungsfiltren"](#), auf Seite 659.

**Hinweis:** Unabhängig von den hier gewählten Digitalfiltern kann ein weiteres Eingangsfiler (Pre Filter) im Messzweig eingeschleift werden. Außerdem kann die analoge Bandbreite mit der Einstellzeile Bandwidth eingeschränkt werden, was einer zusätzlichen Tiefpass-Filterung entspricht.



Fernsteuerbefehl:

`SENSe[1]:FILTer<n2>` auf Seite 997

Beschreibung der Filter und deren Einstellparameter siehe [Kapitel 5.46.4, "Filter-Tabelle"](#), auf Seite 649.

## 5.25.2 Effektivwertmessung (RMS) breitbandig

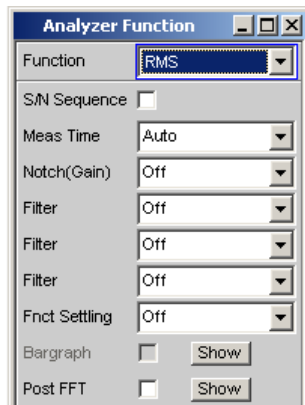

Verfahren zur Messung des Effektivwertes einer Wechselspannung, wahlweise mit oder ohne Berücksichtigung einer überlagerten Gleichspannung. Es können beliebige Signalformen gemessen werden.

### Analogbetrieb:

Je nach gewählter Kopplung wird ein überlagerter DC-Anteil mitgemessen (DC-Kopplung) oder unterdrückt (AC-Kopplung).

Weitere Einstellungen siehe [Kapitel 5.25, "Pegelmessungen"](#), auf Seite 476.

### Digitalbetrieb:

Der Signalinhalt wird effektivwertrichtig als Full-scale-Wert von 0.0 ... 1.0 angezeigt. Ein überlagerter DC-Anteil wird je nach Wahl von DC Suppress mitgemessen (OFF) oder unterdrückt (ON).

### Function (RMS, breitbandig)

Wahl der Effektivwertmessung, selektiv.

Fernsteuerbefehl:

`SENSe[1]:FUNction RMS`

### Meas Time

Wahl der Messzeit zur Anpassung der Messgeschwindigkeit an die Signalform oder – bei Einzeltonsignalen – an die Signalfrequenz.

Je nach Messanforderung kann die Priorität auf kurze Messzeit oder hohe Genauigkeit gelegt werden.

Bei den automatischen Messmodi wird die Messzeit an die (gemessene) Signalfrequenz angepasst, sofern ein ausreichend starkes und nicht zu niederfrequentes AC-Signal ( $f \geq 10$  Hz) vorhanden ist.

**Hinweis:** Bei sehr stark verrauschten oder verzerrten Signalen sowie bei Mehrtonsignalen können die automatischen Messmodi - insbesondere Auto Fast - die Signalperiode nicht mehr eindeutig detektieren. Um Messfehler zu vermeiden, sollten solche Signale daher vorzugsweise mit Gen Track oder - bei Verwendung eines externen Generators - mit dem Messmode Value gemessen werden.

„Auto Fast“ Die RMS-Messung erfolgt soweit möglich über ganze AC-Perioden; bei hohen Frequenzen wird die Messzeit so verlängert, dass der maximale algorithmische Fehler 1 % nicht übersteigt. Bei sehr schwachen, niederfrequenten oder reinen DC-Signalen wird die Messzeit nach oben auf 100 ms (entsprechend 1 Periode bei 10 Hz) begrenzt.



Empfohlen für Einzelton-Messungen bei Verwendung des Low-Distortion-Generators oder einer unbekanntem externen Signalquelle, wenn höchste Messgeschwindigkeit erreicht werden soll.

**Hinweis:** Für Infraschallmessungen (unter 10 Hz) kann nur mit fester Messzeit (Value oder Gen Track) gemessen werden.

„Auto“ Die RMS-Messung erfolgt soweit möglich über ganze AC-Perioden; bei mittleren oder hohen Frequenzen wird die Messzeit so verlängert, dass der maximale algorithmische Fehler **0.05 %** nicht übersteigt. Bei sehr schwachen, niederfrequenten oder reinen DC-Signalen wird die Messzeit nach oben auf 200 ms (entsprechend 2 Perioden bei 10 Hz) begrenzt.



Empfohlen für Einzelton-Messungen bei Verwendung des Low-Distortion-Generators oder einer unbekanntem externen Signalquelle, wenn höchste Messgenauigkeit erreicht werden soll.

**Hinweis:** Für Infraschallmessungen (unter 10 Hz) kann nur mit fester Messzeit (Value oder Gen Track) gemessen werden.

„Value“

Die RMS-Messung erfolgt über eine fest vorgegebene Zeit, die in der folgenden Einstellzeile einzugeben ist.

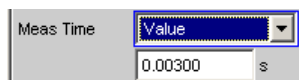

Zur Vermeidung von Abbruchfehlern sollte die Messzeit als ganzzahliges Vielfaches der Periodendauer gewählt werden. Ist die Frequenz des zu messenden Signals nicht bekannt oder nicht konstant, sollte – zur Minimierung von Abbruchfehlern – eine möglichst lange Messzeit eingestellt werden.

**Hinweis:** Bei Verwendung eines Multikanal-Analysators können maximal 1,44 Millionen Samples beobachtet werden. In diesen Analysatoren ist die maximale Messzeit daher abhängig von der Abtastrate bzw. Analog-Bandbreite; bei 40 kHz Analog-Bandbreite beträgt sie beispielsweise 15 s. Wird eine längere Messzeit benötigt, muss mit einem der Zweikanal-Analysatoren gemessen werden (maximal 100 s).

Empfohlen für

- AC-Messungen einer bekannten externen Signalquelle,
- Messungen von stark verrauschten oder verzerrten Signalen unbekannter Frequenz,
- Messungen von Rausch- oder Mehrtonsignalen

„Gen Track“

Die RMS-Messung erfolgt über (mindestens) 1 ganze Periode des Generatorsignals; dazu wird ggf. die Generatorfrequenz an die Abtastrate des Analysators angepasst. Bei hohen Frequenzen wird zur Erhöhung der Messgenauigkeit die Messzeit auf mehrere Perioden erweitert.



Empfohlen für alle AC-Messungen bei Verwendung des R&S UPV-Universalgenerators; besonders geeignet auch zur Messung von stark verrauschten oder verzerrten Signalen und für schnelle Sweeps.

**Hinweis:** Bei Verwendung des Low-Distortion-Generators sollte Gen Track wegen der starren Kopplung an die Generator-Soll-Frequenz vermieden werden, da aufgrund geringfügiger Frequenzablagen Messgenauigkeiten nicht ausgeschlossen werden können.

**Hinweis:** Wird als Generatorsignal das Mod Dist-Signal verwendet, dann wird die Messzeit auf die - üblicherweise dominierende - Lower Frequency bezogen.

**Hinweis:** Wird als Generatorsignal Stereo Sine verwendet, dann folgt der Messkanal 1 dem Generatorkanal 1 und der Messkanal 2 dem Generatorkanal 2.

**Hinweis:** Wird als Generatorsignal Arbitrary verwendet, dann wird die Messzeit auf die Anzahl der Samples in der geladenen Datei synchronisiert. Somit wird immer über eine komplette Periode des (repetierend ausgegebene) ARB-Signal gemessen.

Fernsteuerbefehl:

`SENSe[1]:FUNCTION:APERTure:MODE` auf Seite 967

`SENSe[1]:VOLTage:APERTure` auf Seite 968

### 5.25.3 Effektivwertmessung (RMS) selektiv

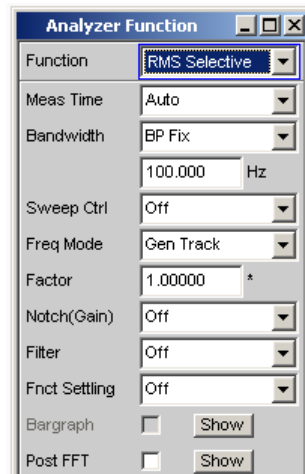

Selektive RMS-Messung mit schmalbandigem Bandpass oder schmalbandiger Bandsperre, wahlweise mit oder ohne Berücksichtigung einer überlagerten Gleichspannung.

Im Analogbetrieb wird je nach gewählter Kopplung ein überlagerter DC-Anteil mitgemessen (DC-Kopplung) oder unterdrückt (AC-Kopplung). Im Digitalbetrieb wird ein überlagerter DC-Anteil je nach Wahl von DC Suppress mitgemessen (OFF) oder unterdrückt (ON).

Bei Verwendung eines Bandpasses wird die gewünschte Frequenzkomponente gemessen, bei Verwendung einer Bandsperre wird diese Komponente unterdrückt. Es können beliebige Signalformen gemessen werden.

Weitere Einstellungen siehe [Kapitel 5.25, "Pegelmessungen"](#), auf Seite 476.

#### Function (RMS, selektiv)

Wahl der Effektivwertmessung, selektiv.

Fernsteuerbefehl:

`SENSe[1]:FUNCTION RMSSelect`

#### Meas Time

Wahl der Messzeit zur Anpassung der Messgeschwindigkeit an die Signalform oder – bei Einzeltone signalen – an die Signalfrequenz.

Je nach Messanforderung kann die Priorität auf kurze Messzeit oder hohe Genauigkeit gelegt werden.

Bei den automatischen Messmodi wird die Messzeit an die (gemessene) Signalfrequenz angepasst, sofern ein ausreichend starkes und nicht zu niederfrequentes AC-Signal ( $f \geq 10$  Hz) vorhanden ist.

**Hinweis:** Bei sehr stark verrauschten oder verzerrten Signalen sowie bei Mehrtonsignalen können die automatischen Messmodi - insbesondere Auto Fast - die Signalperiode nicht mehr eindeutig detektieren. Um Messfehler zu vermeiden, sollten solche Signale daher vorzugsweise mit Gen Track oder - bei Verwendung eines externen Generators - mit dem Messmode Value gemessen werden.

„Auto Fast“ Die RMS-Messung erfolgt soweit möglich über ganze AC-Perioden; bei hohen Frequenzen wird die Messzeit so verlängert, dass der maximale algorithmische Fehler 1 % nicht übersteigt. Bei sehr schwachen, niederfrequenten oder reinen DC-Signalen wird die Messzeit nach oben auf 100 ms (entsprechend 1 Periode bei 10 Hz) begrenzt.



Empfohlen für Einzelton-Messungen bei Verwendung des Low-Distortion-Generators oder einer unbekannten externen Signalquelle, wenn höchste Messgeschwindigkeit erreicht werden soll.

**Hinweis:** Für Infraschallmessungen (unter 10 Hz) kann nur mit fester Messzeit (Value oder Gen Track) gemessen werden.

„Auto“ Die RMS-Messung erfolgt soweit möglich über ganze AC-Perioden; bei mittleren oder hohen Frequenzen wird die Messzeit so verlängert, dass der maximale algorithmische Fehler **0.05** % nicht übersteigt. Bei sehr schwachen, niederfrequenten oder reinen DC-Signalen wird die Messzeit nach oben auf 200 ms (entsprechend 2 Perioden bei 10 Hz) begrenzt.



Empfohlen für Einzelton-Messungen bei Verwendung des Low-Distortion-Generators oder einer unbekannten externen Signalquelle, wenn höchste Messgenauigkeit erreicht werden soll.

**Hinweis:** Für Infraschallmessungen (unter 10 Hz) kann nur mit fester Messzeit (Value oder Gen Track) gemessen werden.

„Value“

Die RMS-Messung erfolgt über eine fest vorgegebene Zeit, die in der folgenden Einstellzeile einzugeben ist.

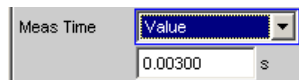

Zur Vermeidung von Abbruchfehlern sollte die Messzeit als ganzzahliges Vielfache der Periodendauer gewählt werden. Ist die Frequenz des zu messenden Signals nicht bekannt oder nicht konstant, sollte – zur Minimierung von Abbruchfehlern – eine möglichst lange Messzeit eingestellt werden.

**Hinweis:** Bei Verwendung eines Multikanal-Analysators können maximal 1,44 Millionen Samples beobachtet werden. In diesen Analysatoren ist die maximale Messzeit daher abhängig von der Abtastrate bzw. Analog-Bandbreite; bei 40 kHz Analog-Bandbreite beträgt sie beispielsweise 15 s. Wird eine längere Messzeit benötigt, muss mit einem der Zweikanal-Analysatoren gemessen werden (maximal 100 s).

Empfohlen für

- AC-Messungen einer bekannten externen Signalquelle,
- Messungen von stark verrauschten oder verzerrten Signalen unbekannter Frequenz,
- Messungen von Rausch- oder Mehrtonsignalen

„Gen Track“

Die RMS-Messung erfolgt über (mindestens) 1 ganze Periode des Generatorsignals; dazu wird ggf. die Generatorfrequenz an die Abtastrate des Analysators angepasst. Bei hohen Frequenzen wird zur Erhöhung der Messgenauigkeit die Messzeit auf mehrere Perioden erweitert.



Empfohlen für alle AC-Messungen bei Verwendung des R&S UPV-Universalgenerators; besonders geeignet auch zur Messung von stark verrauschten oder verzerrten Signalen und für schnelle Sweeps.

**Hinweis:** Bei Verwendung des Low-Distortion-Generators sollte Gen Track wegen der starren Kopplung an die Generator-Soll-Frequenz vermieden werden, da aufgrund geringfügiger Frequenzablagen Messgenauigkeiten nicht ausgeschlossen werden können.

**Hinweis:** Wird als Generatorsignal das Mod Dist-Signal verwendet, dann wird die Messzeit auf die - üblicherweise dominierende – Lower Frequency bezogen.

**Hinweis:** Wird als Generatorsignal Stereo Sine verwendet, dann folgt der Messkanal 1 dem Generatorkanal 1 und der Messkanal 2 dem Generatorkanal 2.

**Hinweis:** Wird als Generatorsignal Arbitrary verwendet, dann wird die Messzeit auf die Anzahl der Samples in der geladenen Datei synchronisiert. Somit wird immer über eine komplette Periode des (repetierend ausgegebene) ARB-Signal gemessen.

Fernsteuerbefehl:

`SENSe[1]:FUNCTION:APERTure:MODE` auf Seite 967

`SENSe[1]:VOLTage:APERTure` auf Seite 968

### Bandwidth

Wahl der Bandbreite und des Filtertyps (Bandpass BP... oder Bandsperre BS...).



Bild 5-24: Filterkennlinie eines RMS Selective-Bandpasses

„BP 1 %“ „BS 1 %“

Bandpass / Bandsperre der relativen Breite von 1 % (geometrisch symmetrisch um die Mittenfrequenz)

Bandwidth

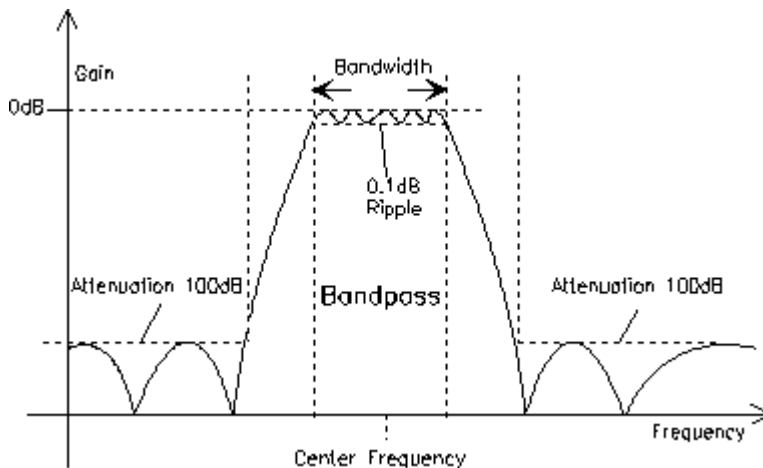
(Bandpass)

Bandwidth

(Bandstop)

„BP 3 %“ „BS 3 %“

Bandpass / Bandsperre der relativen Breite von 3 % (geometrisch symmetrisch um die Mittenfrequenz)

Bandwidth

(Bandpass)

Bandwidth

(Bandstop)

„BP 1/12 Oct“, „BS 1/12 Oct“

Bandpass / Bandsperre der relativen Breite von einer Zwölftel-Oktave (geometrisch symmetrisch um die Mittenfrequenz)

Bandwidth

(Bandpass)

Bandwidth

(Bandstop)

Die relative Bandbreite einer Zwölftel-Oktave beträgt  $\approx 6\%$ .

Sie errechnet sich aus

$$\sqrt[24]{2} - \left(1/\sqrt[24]{2}\right) = 0.0577 = 5.77\%$$

„BP 1/3 Oct“

Bandpass / Bandsperre der relativen Breite von einer Drittel-Oktave (Terz; geometrisch symmetrisch um die Mittenfrequenz)

„BS 1/3 Oct“

Bandwidth

(Bandpass)

Bandwidth

(Bandstop)

Die relative Bandbreite einer Terz beträgt  $\approx 23\%$ .

Sie errechnet sich aus

$$\sqrt[3]{2} - \left(1/\sqrt[3]{2}\right) = 0.2315 = 23.15\%$$

**Hinweis:** Beim Terzfilter wird die 0,1 dB-Bandbreite soweit reduziert, dass bei den Eckfrequenzen eine Dämpfung von ca. 3 dB erzielt wird. Daher ist die effektive Bandbreite kleiner als die rechnerisch exakte.

„BP 1/3 Oct Fast“, „BS 1/3 Oct Fast“

Besonders schnell einschwingendes Terz-Filter (s. o.) mit nur 40 % Dämpfung.

Bandwidth

(Bandpass)

Bandwidth

(Bandstop)



„BP Fix“, „BS Fix“

Bandpass / Bandsperre mit wählbarer arithmetisch symmetrischer Bandbreite, die in der folgenden Einstellzeile einzugeben ist.

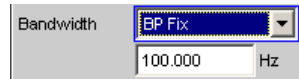

(Bandpass)

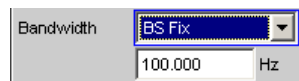

(Bandstop)

**Hinweis:** Für Infraschallmessungen kann die Bandbreite bis hinunter zu Abtaste/48000 (mindestens aber 1 Hz) reduziert werden, Im Bereich unter 10 Hz ergeben sich sehr langen Filtereinschwingzeiten, so dass erst nach mehreren Sekunden Messwerte zu sehen sind.

Fernsteuerbefehl:

`SENSe[1]:BANDwidth:MODE` auf Seite 969

`SENSe[1]:BANDwidth` auf Seite 969

### Sweep Ctrl

Dient zum Aktivieren und Konfigurieren bzw. Deaktivieren des Bandpass-Sweeps / Bandstop-Sweeps im Analysator-Sweep-System.

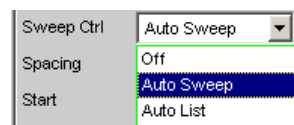

Im Zweikanal-Analog-Analysator wird zusätzlich die Notchfrequenz des optional zuschaltbaren analogen Notchfilters gesweept.

**Hinweis:** Das Deaktivieren erfolgt außerdem implizit beim Aktivieren des Generator-Sweeps sowie bei der Wahl bestimmter Start-Bedingungen (z.B. externe Sweeps oder Timechart).

„Off“

Der Bandpass-Sweep / Bandstop-Sweep ist ausgeschaltet; Die Bandmittenfrequenz kann über die Einstellzeile Freq Mode bestimmt werden

Wenn das Generator-Sweep-System ebenfalls ausgeschaltet ist, wirken [START], [SINGLE] und [STOP/CONT] auf das Mess-System:

- [START] startet eine Dauermessung,
- [SINGLE] startet eine Einzelmessung bzw. setzt eine bereits gestartete Dauermessung als Einzelmessung fort.
- [STOP/CONT] bricht eine laufende Messung ab bzw. startet eine abgebrochene oder beendete Messung als Dauermessung.

„Auto Sweep“

Der Bandpass-Sweep / Bandstop-Sweep ist eingeschaltet; die Sweep-Fortschaltung erfolgt automatisch, die Sweep-Achse wird aus dem Start-Wert, dem Stopp-Wert und der Schrittweite bzw. der Punktzahl errechnet.

„Auto List“ Der Bandpass-Sweep / Bandstop-Sweep ist eingeschaltet; die Sweep-Fortschaltung erfolgt automatisch, die Sweep-Achse wird aus einer vorgegebenen Liste von Sweep-Punkten (i.d.R. als Datei geladen) bestimmt.

Fernsteuerbefehl:

`SENSe[1]:SWEep:CONTrol` auf Seite 970

### Spacing

Wahl der Sweep-Bereichsteilung, d.h. der Art, wie die Sweep-Punkte auf der Sweep-Achse verteilt werden. Nur sichtbar bei aktiviertem Bandpass- / Bandstop-Sweep.

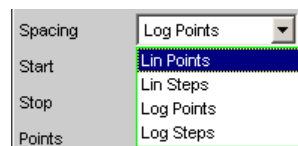

„Lin Points“ Der Sweep-Bereich wird linear durch eine vorzugebende Anzahl von Punkten geteilt (linearer Sweep). Diese wird in der Einstellzeile Points eingegeben.

Sollte dann gewählt werden, wenn eine äquidistante lineare Schrittweite aller Punkte wichtig ist.

„Lin Steps“ Der Sweep-Bereich wird ab Start in Intervalle vorzugebender linearer Schrittweite geteilt (linearer Sweep). Diese wird in der Einstellzeile Step eingegeben.

„Log Points“ Der Sweep-Bereich wird logarithmisch durch eine vorzugebende Anzahl von Punkten geteilt (logarithmischer Sweep). Diese wird in der Einstellzeile Points eingegeben.

Sollte dann gewählt werden, wenn eine äquidistante logarithmische Schrittweite aller Punkte wichtig ist.

„Log Steps“ Der Sweep-Bereich wird ab Start in Intervalle vorzugebender logarithmischer Schrittweite geteilt (logarithmischer Sweep). Jeder Sweep-Punkt errechnet sich aus seinem Vorgänger durch Multiplikation mit einem konstanten Faktor. Dieser wird in der Einstellzeile Step eingegeben.

Fernsteuerbefehl:

`SENSe[1]:SWEep:SPACing` auf Seite 970

### Start

Eingabe des Anfangswertes für die Bandpass- / Bandstop-Mittenfrequenz. Nur sichtbar bei aktiviertem Bandpass- / Bandstop-Sweep.



Start- und Stopp-Wert bestimmen implizit die Sweep-Richtung:

Ist der Start-Wert kleiner als der Stopp-Wert, wird ein Aufwärts-Sweep durchgeführt, andernfalls ein Abwärts-Sweep.

Wird ein Start-Wert eingegeben, der identisch mit dem Stopp-Wert ist, dann wird automatisch der Stopp-Wert mit dem alten Start-Wert geladen. Auf diese Weise kann mit einer einzigen Eingabe die Sweep-Richtung umgedreht werden.

Fernsteuerbefehl:

`SENSe [1] : SWEep : START` auf Seite 970

### Stop

Eingabe des Endwertes für die Bandpass- / Bandstop-Mittenfrequenz. Nur sichtbar bei aktiviertem Bandpass- / Bandstop-Sweep.

Stop	20.0000	Hz
------	---------	----

Start- und Stopp-Wert bestimmen implizit die Sweep-Richtung:

Wird ein Stopp-Wert eingegeben, der identisch mit dem Start-Wert ist, dann wird automatisch der Start-Wert mit dem alten Stopp-Wert geladen.

Fernsteuerbefehl:

`SENSe [1] : SWEep : STOP` auf Seite 971

### Points

Eingabe der Anzahl von Sweep-Punkten für die Bandpass- / Bandstop-Mittenfrequenz. Nur sichtbar bei aktiviertem Bandpass- / Bandstop-Sweep, wenn als Spacing, Lin Points oder Log Points eingestellt ist.

Points	30
--------	----

Der Sweep-Bereich wird in Points – 1 (linear bzw. logarithmisch) äquidistante Schritte geteilt. Mindestens 2 Punkte (Start- und Stopp-Wert) sind erforderlich.

Es können maximal 1024 Punkte gewählt werden.

Fernsteuerbefehl:

`SENSe [1] : SWEep : POINTs` auf Seite 970

### Step

Eingabe der (linearen oder logarithmischen) Schrittweite für die Bandpass- / Bandstop-Mittenfrequenz. Nur sichtbar bei aktiviertem Bandpass- / Bandstop-Sweep, wenn als Spacing, Lin Steps oder Log Steps eingestellt ist.

Der Eingabebereich wird automatisch so begrenzt, dass sich mindestens ein und höchstens 1023 Einzelschritte (entsprechen 1024 Sweep-Punkte) ergeben.

Bei linearem Step wird immer der Betrag der Schrittweite eingegeben, d.h. der Zahlenwert ist auch dann positiv, wenn der Start-Wert größer als der Stopp-Wert ist. Die physikalische Einheit ist die gleiche, in der auch Start und Stop angegeben werden.

Step	50.0000	Hz
------	---------	----

(Beispiel für lin. Frequenz-Sweep)

Bei logarithmischem Step wird der Faktor eingegeben, mit dem jeder Sweep-Punkt multipliziert werden soll, um zum nächsten Sweep-Punkt zu gelangen. Bei einer Vertauschung von Start- und Stopp-Wert (Umkehrung der Sweep-Richtung) wird also der Kehrwert gebildet. Je näher der Zahlenwert an 1.0 liegt, desto mehr Sweep-Schritte werden ausgeführt.

Step	0.50000
------	---------

(Beispiel für log. Abwärts-Sweep)

**Hinweis:** Da der letzte Schritt des Sweeps automatisch so angepasst wird, dass der Stopp-Wert genau getroffen wird, kann er um maximal 50 % von der gewählten Schrittweite abweichen. Soll dies vermieden werden, dann muss entweder der Start- bzw. Stopp-Wert entsprechend korrigiert, oder die Sweep-Teilung über Points festgelegt werden.

Fernsteuerbefehl:

`SENSe [ 1 ] : SWEep : STEP` auf Seite 971

### Filename

Eingabe des Dateinamens für die Liste der Bandpass- / Bandstop-Mittenfrequenz (Frequenz-Sweep-Liste). Nur sichtbar bei aktiviertem Bandpass- / Bandstop-Listensweep.



Fernsteuerbefehl:

`MMEMory : LOAD : FREQuency : SLCFrequency` auf Seite 969

### Freq Mode

Festlegung der Bandpass- / Bandstop-Mittenfrequenz.

Im Zweikanal-Analog-Analysator wird hiermit auch die Notchfrequenz des optional zuschaltbaren analogen Notchfilters festgelegt.

#### Zweikanaliger Analysator:

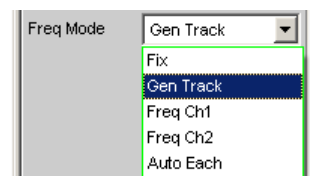

#### Multikanaliger Analysator:

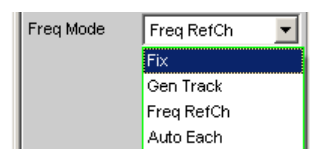

„Fix“

Feste Bandpass- / Bandstop-Mittenfrequenz, bei eingeschaltetem Notch – im Zweikanal-Analog-Analysator – gleichzeitig Notchfrequenz. Die Mittenfrequenz ist in der folgenden Einstellzeile einzugeben.

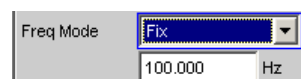

**Hinweis:** Für Infraschallmessungen kann die Mittenfrequenz bis hinunter zu Abtastrate/48000 (mindestens aber 1 Hz) reduziert werden, Im Bereich unter 10 Hz ergeben sich sehr langen Filtereinschwingzeiten, so dass erst nach mehreren Sekunden Messwerte zu sehen sind.

- „Gen Track“ Die Bandpass- / Bandstop-Mittenfrequenz, bei eingeschaltetem Notch – im Zweikanal-Analog-Analysator – auch die Notchfrequenz, folgt der Generator-(Soll-)frequenz. Diese kann durch manuelle Eingabe im Generator-Function-Panel oder aufgrund eines Generator-Frequenzsweeps verändert werden. Wird der interne Stereo-Generator verwendet, dann folgt bei den zweikanaligen Analysator-Instrumenten der Messkanal 1 dem Generatorkanal 1, und der Messkanal 2 dem Generatorkanal 2. Bei den multikanaligen Analyser-Instrumenten folgen alle Messkanäle dem Generatorkanal 1. Durch einen in der nächsten Einstellzeile eingebbaren Faktor kann gewählt werden, ob die Mittenfrequenz der Generatorfrequenz direkt folgen (Faktor = 1) oder um Vielfaches darüber liegen soll. Wird dieser Faktor ganzzahlig eingestellt, so lassen sich damit einzelne Oberwellen ausmessen.
- Hinweis:** Bei Verwendung des Low-Distortion-Generators sollte Gen Track wegen der starren Kopplung an die Generator-Soll-Frequenz vermieden werden, da aufgrund geringfügiger Frequenzablagen Messungenauigkeiten nicht ausgeschlossen werden können.
- Wenn im Generator eine ungeeignete Signalfunktion gewählt ist (z.B. Mehrton- oder Rauschsignal), erfolgt eine Fehlermeldung. Empfohlen bei Verwendung des internen R&S UPV-Universalgenerators.
- „Freq Ch1“ Die Bandpass- / Bandstop-Mittenfrequenz, bei eingeschaltetem Notch – im Zweikanal-Analog-Analysator – auch die Notchfrequenz, folgt der im Kanal 1 gemessenen Frequenz; in den Multikanal-Analysatoren nicht wählbar. Empfohlen bei Verwendung des Low-Distortion-Generators oder einer externen Signalquelle.
- „Freq Ch2“ Die Bandpass- / Bandstop-Mittenfrequenz, bei eingeschaltetem Notch – im Zweikanal-Analog-Analysator – auch die Notchfrequenz, folgt der im Kanal 2 gemessenen Frequenz; in den Multikanal-Analysatoren nicht wählbar. Empfohlen bei Verwendung des Low-Distortion-Generators oder einer externen Signalquelle.
- „Auto Each“ Die Bandpass- / Bandstop-Mittenfrequenz jedes Kanals, bei eingeschaltetem Notch – im Zweikanal-Analog-Analysator – auch die Notchfrequenz, folgt der in dem jeweiligen Kanal gemessenen Frequenz. Liefert einer der Kanäle keine eindeutige Frequenzinformation – z.B. bei Mehrton- oder Rauschsignalen, oder wenn kein Signal eingespeist wird – dann wird der Messwert dieses Kanal als ungültig markiert. Der Messwert auf dem anderen (gültigen) Kanal wird davon nicht beeinträchtigt, die Messzeit ist aber erheblich länger. Es empfiehlt sich daher, in solchen Fällen den – jeweils passenden – Modus „Freq Ch1“ oder „Freq Ch2“ für die zweikanaligen Analysatoren und Modus „Freq RefCh“ für die Multikanal Analysatoren zu verwenden. Empfohlen bei Verwendung einer externen Stereo-Signalquelle.

„Freq Ref Ch“ Die Bandpass- / Bandstop-Mittenfrequenz folgt der im Referenzkanal gemessenen Frequenz; nur in den Multikanal-Analysatoren wählbar. Empfohlen bei Verwendung des Low-Distortion-Generators oder einer externen Signalquelle.

Fernsteuerbefehl:

`SENSe[1]:FREQUENCY:SElect` auf Seite 970

`SENSe[1]:FREQUENCY` auf Seite 970

### Factor

Eingabe des Faktors, um den die Mittenfrequenz des Bandpasses bzw. der Bandsperrhöhe höher ist als die Generatorfrequenz. Nur sichtbar im Freq Mode Gen Track

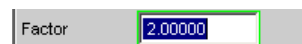

Mit einem ganzzahligen Faktor größer 1 lässt sich also eine einzelne Oberwelle ausmessen. Um die Grundwelle zu selektieren, ist der Faktor auf 1 zu stellen.

**Hinweis:** Der Faktor wirkt nicht auf die Notchfilterfrequenz. Im Freq Mode Gen Track wird das Notchfilter ohne Berücksichtigung von Factor genau auf die Generatorfrequenz gestellt, damit durch die (analoge) Unterdrückung der Grundwelle unabhängig von der Messaufgabe eine höhere Dynamik erzielt werden kann.

Fernsteuerbefehl:

`SENSe[1]:FREQUENCY:FACTor` auf Seite 970

## 5.25.4 Rub & Buzz-Messung

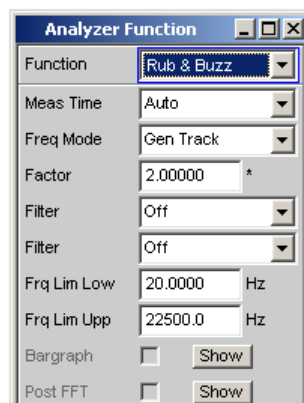

Effektivwertmessung mit mitlaufendem Hochpassfilter, dessen Durchlassbereich oberhalb einer wählbaren Oberwelle der Signalfrequenz beginnt.

Diese Messfunktion ist nur bei installierter Option R&S UPV-K6 (Erweiterte Analysefunktionen) wählbar und wird nur im Zweikanal-Analog-Analysator angeboten. Sie ist nur zusammen mit dem internen Sinus-Universalgenerator sinnvoll. Beim Einschalten der Messfunktion „Rub & Buzz“ wird ggf. zwangsweise der Generator passend eingestellt:



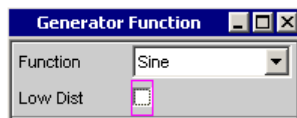

Die „Rub & Buzz“-Messung dient dazu, Fertigungsfehler an (Einzel-) Lautsprechern ausfindig zu machen, die sich als nichtharmonische Störgeräusche oder hohe Oberwellen bemerkbar machen. Da auch ein fehlerfreier Lautsprecher Oberwellen  $k_2$  und  $k_3$  produziert, ist die THDN-Messung hier ungeeignet. Stattdessen benötigt man eine Messfunktion, die nicht nur die Grundwelle, sondern auch die ersten Oberwellen unterdrückt und das Restsignal überprüft.

Die Rub & Buzz-Messung erfolgt einkanalig. Der zweite Kanal muss zwingend dann ebenfalls mit dem Messobjekt (Mikrofon) verbunden werden, wenn eine Polaritätsmessung durchgeführt werden soll; diese erfolgt mit der Hardware des 2. Messkanals. Üblicherweise wird die Rub & Buzz-Messung gesweept. Der Sweep muss von einer niedrigen zu einer hohen Frequenzen laufen (Aufwärts-Sweep). Am Sweep-Ende sowie bei stehender (Einzel-) Messung wird der Generator gemutet, um das Messobjekt zu schonen und die Filtereinschwingzeit für den ersten Sweep-Punkt zu reduzieren. Für Ausnahmefälle kann die Rub & Buzz-Messung auch mit einer Festfrequenz vorgenommen werden, z.B. wenn für einen Lautsprecher eine kritische Frequenz bekannt ist.

### Optimierung Rub & Buzz

Zur Reduzierung der Filtereinschwingzeiten sollte „Frq Lim Low“ möglichst hoch gesetzt werden. Das mitlaufende Hochpassfilter wird nur bis zur „Frq Lim Upp“ variiert. Je tiefer diese Frequenz ist, desto mehr Sweep-Punkte können mit festem Filter und somit weniger Rechenzeit abgearbeitet werden. Der Waveform-Monitor sollte bei Sweeps nur dann aktiviert werden, wenn das Polaritätsergebnis benötigt wird. Eine tiefe Startfrequenz verbessert die Genauigkeit der Polaritätsmessung, verlangsamt aber die Gesamtdauer des Sweep. Die Bandbreite von Generator und Analysator sollte möglichst 80 kHz betragen.

### Polaritätsmessung während Rub & Buzz

Mit der Polaritätsmessung kann eine Verpolung des Lautsprechers festgestellt werden. Um sie zu aktivieren, muss ein Generator-Sweep und der Waveform-Monitor eingeschaltet werden. In der Waveform steht nur der Standard-Mode sowie die „Trigger Source“ „Gen Burst“ zur Verfügung, um Bedienfehler zu vermeiden. Die „Trace Length“ ist so zu wählen, dass sie  $\frac{1}{4}$  der Signalperiode der niedrigsten Sweep-Frequenz nicht überschreitet. Ein Wert von 2 ms passt für Startfrequenzen bis 125 Hz. Das Polaritätsergebnis wird nach dem Sweep-Start als Funktionsmesswert auf dem Kanal 2 angezeigt. In der Waveform-Darstellung wird – sofern die Traces eingeschaltet sind – der Beginn des Sweeps dargestellt. Die eigentliche Messung erfolgt durch Zählung der positiven und negativen Samples des aufgezeichneten Waveform-Traces. Das Ergebnis ist eindeutig positiv bzw. negativ (1.0 Pol bzw. -1.0 Pol), wenn nur positive bzw. nur negative Samples aufgezeichnet wurden. Ansonsten ist es  $(n_{\text{Pos}} - n_{\text{Neg}}) / n_{\text{Tot}}$ , liegt also im Intervall -1.0 .. +1.0 Die Polaritätserkennung gilt als ausreichend sicher, wenn der Betrag  $> 0.5$  ist, wenn also auf einer Seite mindestens 3-mal mehr Samples als auf der anderen Seite liegen. Hinweis: Bei eingeschalteter Polaritätsmessung wird die Filtereinschwingzeit für den ersten Sweep-Punkt auf  $\frac{1}{4}$  dessen Periodendauer begrenzt.



Zeitgleich zur „Rub & Buzz“-Messung kann eine RMS-Messung über den Level-Monitor erfolgen, die nur das Prefilter berücksichtigt. Auf den zweiten ungefilterten Kanal wird das Polaritätsergebnis ermittelt.

Weitere Einstellungen siehe [Kapitel 5.25, "Pegelmessungen"](#), auf Seite 476.

### Function (Rub & Buzz)

Wahl der Rub & Buzz-Messung.

Fernsteuerbefehl:

`SENSe[1]:FUNctIon RUBBuzz`

### Meas Time

Wahl der Messzeit zur Anpassung der Messgeschwindigkeit an die Signalfrequenz.

In den meisten Fällen - insbesondere bei Sweeps - empfiehlt sich die Wahl von Gen Track, da „Rub & Buzz“ die Verwendung des internen Funktionsgenerators voraussetzt.

Bei den automatischen Messmodi wird die Messzeit an die (gemessene) Signalfrequenz angepasst, sofern ein ausreichend starkes und nicht zu niederfrequentes AC-Signal ( $f \geq 10$  Hz) erkannt wird. Da die Grundwelle herausgefiltert wird, sind diese Modi hier nur in Ausnahmefällen sinnvoll, z.B. wenn die – bei Gen Track unvermeidbare – Modifikation der Generatorfrequenz nicht akzeptiert werden kann.

„Auto Fast“ Die „Rub & Buzz“-Messung erfolgt soweit möglich über ganze AC-Perioden der stärksten erkannten Oberwelle; bei hohen Frequenzen wird die Messzeit so verlängert, dass der maximale algorithmische Fehler 1 % nicht übersteigt.  
Bei sehr schwachen, niederfrequenten oder reinen DC-Signalen wird die Messzeit nach oben auf 100 ms (entsprechend 1 Periode bei 10 Hz) begrenzt.



„Auto“ Die „Rub & Buzz“-Messung erfolgt soweit möglich über ganze AC-Perioden der stärksten erkannten Oberwelle; bei hohen Frequenzen wird die Messzeit so verlängert, dass der maximale algorithmische Fehler 0.05 % nicht übersteigt.  
Bei sehr schwachen, niederfrequenten oder reinen DC-Signalen wird die Messzeit nach oben auf 200 ms (entsprechend 2 Perioden bei 10 Hz) begrenzt.





„Value“ Die „Rub & Buzz“-Messung erfolgt über eine fest vorgegebene Zeit, die in der folgenden Einstellzeile einzugeben ist.

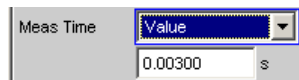

Empfohlen für Messaufgaben, bei denen die – bei Gen Track unvermeidbare – Modifikation der Generatorfrequenz nicht akzeptiert werden kann.

Je länger die Messzeit gewählt wird, desto genauer kann der Messwert für „Rub & Buzz“ sowie optional für Level-Monitor-RMS ermittelt werden.

„Gen Track“ Die RMS-Messung erfolgt über (mindestens) 1 ganze Periode des Generatorsignals; dazu wird ggf. die Generatorfrequenz an die Abtastrate des Analysators angepasst. Bei hohen Frequenzen wird zur Erhöhung der Messgenauigkeit die Messzeit auf mehrere Perioden erweitert.



Dieser Messmode garantiert bei Verwendung des R&S UPV-Universalgenerators höchste Messgenauigkeit bei minimaler Messzeit. Empfohlene Einstellung für die „Rub & Buzz“-Messung, da hier grundsätzlich der R&S UPV-Universalgenerator als Signalquelle verwendet wird.

Fernsteuerbefehl:

[SENSe\[1\]:FUNCTION:APERTure:MODE](#) auf Seite 967

[SENSe\[1\]:VOLTage:APERTure](#) auf Seite 968

### Freq Mode

Festlegung der Art des Hochpassfilters.

Er kann entweder

- auf eine feste Frequenz gelegt werden,
- mit der n-fachen Generatorfrequenz mitlaufen oder
- eine Kombination beider Fälle erfüllen. Dazu wird (durch Angabe eines unteren und oberen Frequenzwertes) ein Tracking-Bereich festgelegt; außerhalb dessen die Durchlassfrequenz des Filters auf der jeweiligen Frequenzgrenze festgehalten wird.

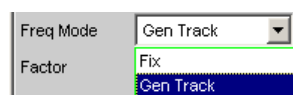

„Fix“ Verwendung eines Hochpassfilters mit fester Durchlassfrequenz, die in der darunterliegenden Menüzeile einzugeben ist.

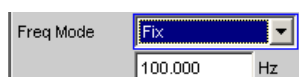

„Gen Track“ Verwendung eines mitlaufenden Hochpassfilters, dessen Durchlassfrequenz einem (in der darunterliegenden Menüzeile ) wählbaren Vielfachen der Generator-(Soll-)frequenz folgt.

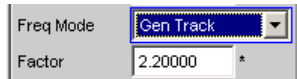

Zusätzlich können die Frequenzgrenzen gewählt werden, innerhalb derer das Mitlaufen der Filterfrequenz durchgeführt werden soll. Bei Erreichen einer Grenze (FrqLim Low oder Upp) wird die Filterfrequenz auf dieser Grenze festgehalten. Auf diese Art lässt sich also ein mitlaufendes Hochpassfilter realisieren, das unterhalb von FrqLim Low und/oder oberhalb von FrqLim Upp in ein Festfrequenz-Hochpassfilter übergeht.

Soll das Filter über den gesamten Frequenzbereich mitlaufen, dann sind die Frequenzbegrenzungen auf den Minimal- bzw Maximalwert zu stellen.

Fernsteuerbefehl:

[SENSe\[1\]:FREQUENCY:SELEct](#) auf Seite 970

### Factor

Eingabe des Faktors, um den die Durchlassfrequenz höher ist als die Generatorfrequenz. Für die „Rub & Buzz“-Messung liegen sinnvolle Werte bei etwa 5. Nur sichtbar im Freq Mode Gen Track.



Erreicht das Produkt aus Generatorfrequenz und Faktor den Wert von FrqLim Upp, dann wird das Hochpassfilter auf dieser Frequenz festgehalten, die obere Grenzfrequenz des verwendeten Analysators, dann wird kein Rub & Buzz-Messwert ermittelt. Der Rest der Messung (z.B. Frequenzgangmessung via Level-Monitor) läuft mit höherer Geschwindigkeit ab.

Fernsteuerbefehl:

[SENSe\[1\]:FREQUENCY:FACTor](#) auf Seite 970

### Frq Lim Low

Untere Bandgrenze für das Mitziehen der Hochpassfilterfrequenz. Nur sichtbar bei Freq Mode Gen Track.



Sinkt das Produkt aus Generatorfrequenz und Faktor unter den hier angegebenen Wert, dann wird die Durchlassfrequenz des Hochpassfilters fest auf diesen Wert eingestellt.

Auf die Berechnung des „Rub & Buzz“-Wertes hat diese Grenze keinen Einfluss.

Fernsteuerbefehl:

[SENSe\[1\]:FREQUENCY:LIMit:LOWer](#) auf Seite 975

**Frq Lim Upp**

Obere Bandgrenze für das Mitziehen der Hochpassfilterfrequenz. Nur sichtbar bei Freq Mode Gen Track.

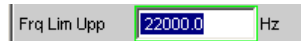

Übersteigt das Produkt aus Generatorfrequenz und Faktor den hier angegebenen Wert, dann wird die Durchlassfrequenz des Hochpassfilters fest auf diesen Wert eingestellt.

Auf die Berechnung des „Rub & Buzz“-Wertes hat diese Grenze keinen Einfluss.

Fernsteuerbefehl:

`SENSe[1]:FREQUENCY:LIMit:UPPer` auf Seite 975

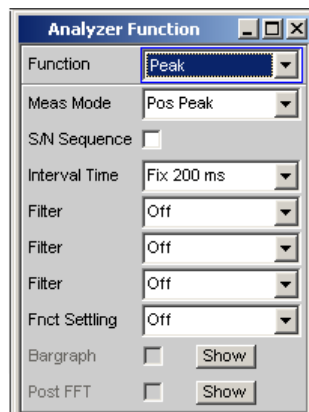
**5.25.5 Peak-Messung**

Messung des Spitzenwertes eines beliebigen Signals, Anstieg und Abfall des Messwertes erfolgen verzögerungsfrei. Der Messwert enthält sowohl AC- als auch DC-Komponenten.



Bei Anlegen eines Rechtecks wird dieses durch die obere Messgrenze des gewählten Analysators bandbegrenzt, wobei es zu Überschwingern bei den Flanken kommt (Gibb'sches Phänomen). Diese werden bei der Spitzenbewertung mitgemessen, so dass sich evtl. ein höherer Messwert als der Input-Peak ergeben kann. Insbesondere können im Digitalbereich FS-Werte größer 1 gemessen werden.

Weitere Einstellungen siehe [Kapitel 5.25, "Pegelmessungen"](#), auf Seite 476.

**Function (Peak)**

Wahl der Peak-Messung.

Fernsteuerbefehl:

`SENSe[1]:FUNction PEAK`

**Meas Mode**

Wahl des Mess-Modus.

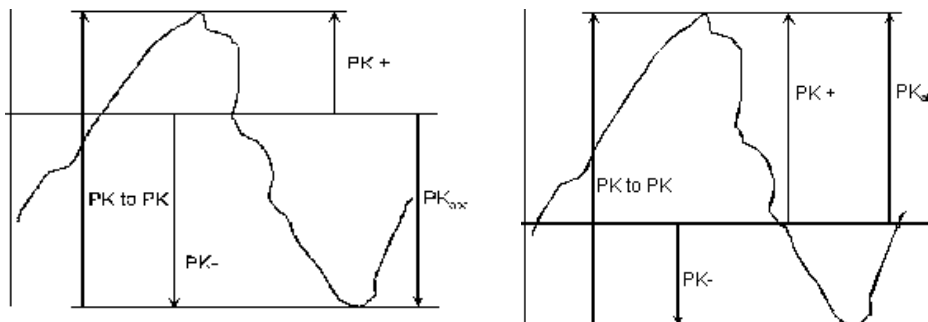
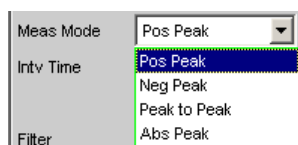

Ergebnis der Peak-Messung bei 2 Signalbeispielen abhängig vom gewählten Mess-Mode.

- „Pos Peak“ gemessen wird der höchste positive Spannungswert.
- „Neg Peak“ gemessen wird der (betragsmäßig) höchste negative Spannungswert
- „Peak to Peak“ gemessen wird der Abstand vom höchsten zum niedrigsten Pegel (Spannung Spitze-Spitze)
- „Abs Peak“ gemessen wird der betragsmäßig höchste (positive oder negative) Spannungswert

Fernsteuerbefehl:

`SENSe[1]:FUNCTION:MMODE` auf Seite 968

### Intv Time

Wahl des Messintervalls, innerhalb dessen die Peak-Suche erfolgt. Nach Ablauf der Intervallzeit wird der Spitzenwertspeicher gelöscht und der nächste Spitzenwert gesucht.

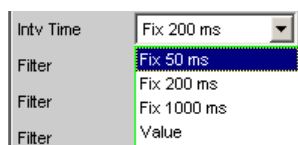

- „Fix 50 ms“ Messintervall 50 ms.
- „Fix 20 ms“ Messintervall 200 ms.
- „Fix 1000 ms“ Messintervall 1000 ms.

„Value“ Die Intervallzeit wird in der folgenden Einstellzeile eingegeben.

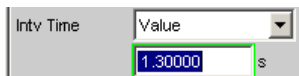

**Hinweis:** Bei Verwendung eines Multikanal-Analysators können maximal 1,44 Millionen Samples beobachtet werden. In diesen Analysatoren ist die maximale Messzeit daher abhängig von der Abtastrate bzw. Analog-Bandbreite; bei 40 kHz Analog-Bandbreite beträgt sie beispielsweise 15 s. Wird eine längere Messzeit benötigt, muss mit einem der Zweikanal-Analysatoren gemessen werden (maximal 100 s).

Fernsteuerbefehl:

`SENSe[1]:VOLTage:INTVtime:MODE` auf Seite 971

`SENSe[1]:VOLTage:INTVtime` auf Seite 971

### 5.25.6 Quasipeak-Messung

Messung des Spitzenwertes eines beliebigen Signals, Anstieg und Abfall des Messwertes erfolgen mit definierten Zeitkonstanten. Die Messung wird als Störspannungsmessung nach CCIR 468-4 und DIN 45405 eingesetzt.

Auf Grund der Anstiegs- und Abfallzeitkonstanten ist der gemessene Quasipeak-Wert frequenzabhängig. Der angezeigte Pegel ist intern auf 1 kHz Sinus justiert; d.h. im eingeschwungenen Zustand entspricht der Quasipeakwert bei dieser Frequenz dem Messwert einer RMS-Messung.



Diese Messung setzt eine ununterbrochene Beobachtung des Messsignals über einen längeren Zeitraum voraus und macht bei Verwendung eines Multikanal-Analysators, der nur zeitliche begrenzte Einzelmessungen durchführt, keinen Sinn. Sie ist daher nur bei Zweikanal-Analysatoren wählbar.

Weitere Einstellungen siehe [Kapitel 5.25, "Pegelmessungen"](#), auf Seite 476.

#### Function (Quasi Peak)

Wahl der Quasi Peak-Messung.

Fernsteuerbefehl:

`SENSe[1]:FUNCTION QPEak`

#### Intv Time

Wahl des Messintervalls, innerhalb dessen die Quasi-Peak-Messung erfolgt. Nach Ablauf der Intervallzeit wird der Spitzenwertspeicher gelöscht und der nächste Spitzenwert beginnend bei dem Momentanwert ermittelt.

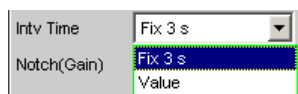

„Fix 3 s“ Messintervall 3000 ms.

„Value“

Die Intervallzeit wird in der folgenden Einstellzeile eingegeben.

**Hinweis:** Um eingeschwungene Messwerte zu erhalten, sollte bei getriggerten Messungen und Sweeps nicht mit kürzeren Zeiten als 3 sec. gemessen werden.

Fernsteuerbefehl:

`SENSe[1]:VOLTage:INTVtime:MODE` auf Seite 971

`SENSe[1]:VOLTage:INTVtime` auf Seite 971

## 5.25.7 Gleichspannungsmessung

Messung des Gleichspannungsanteils eines analogen oder digitalen Signals. Die „Gleichspannungsmessung“ ist keine eigene Messfunktion, sondern wird als Messverfahren des Level-Monitors gewählt. Dadurch ist es möglich, neben dem DC-Pegel gleichzeitig eine beliebige andere Messfunktion durchzuführen, siehe " [Level Monitor](#) " auf Seite 634.

Die Pegelerfassung erfolgt auf der Monitor-Ebene, d.h. hinter dem Prefilter und dem – im Zweikanal-Analog-Analysator – optional zuschaltbaren analogen Notchfilter.

Das verwendete Messverfahren arbeitet mit Nulldurchgangserkennung, um den Pegelanteil eines eventuell überlagerten periodischen AC-Signals zu eliminieren, daher ist die Messzeit nicht konstant, sondern ein ganzzahliges Vielfache der Periodendauer des überlagerten AC-Signals.

Bei sehr schwachen oder AC-freien Signalen wird die Messzeit nach oben auf 100 ms begrenzt.

Wird DC als Messfunktion gewählt, dann erfolgt der Hinweis auf den Level-Monitor, und die zuvor eingestellte Messfunktion bleibt erhalten.

### Function (DC)

Wahl der Gleichspannungsmessung.

Fernsteuerbefehl:

`SENSe[1]:FUNctIon DC`

## 5.26 Rauschabstandsmessungen

Der R&S UPV bietet Rauschabstandsmessungen („Signal to Noise-Messungen“, „S/N-Messungen“) nach verschiedenen Bewertungsmethoden an. Bei diesen Messfunktionen erfolgt je eine Pegelmessung mit und ohne Signal: Bei der Signal-Messung wird das eingestellte Generatorsignal ausgegeben, bei der Noise-Messung wird das Generatorsignal abgeschaltet und der Rauschpegel des Messobjekts gemessen. Das Verhältnis von Signal- zu Rauschmessung wird als Messergebnis angezeigt.

Die S/N-Sequenz besteht aus 2 kompletten Pegelmesszyklen, die unabhängig voneinander durchgeführt und angezeigt werden.

- Die Messwerte von Level-Monitor und Input-Monitor sowie Post-FFT und Waveform werden zunächst für die Signal- und dann für die Rauschmessung dargestellt.
- Die Frequenz- und Phasenmessung wird nur während der Signalmessung durchgeführt; die Messwerte bleiben während der Rauschmessung stehen.
- Das Funktionsergebnis kann erst am Ende der Rauschmessung ermittelt werden. Während der Signalmessung wird bei Dauermessung das zuletzt gültige Ergebnis bzw. --- dargestellt.

Bei den Rauschabstandsmessungen muss der interne Generator (Universal- oder Low-Distortion-Generator) verwendet werden, da ein externer Generator von der Messfunktion nicht gesteuert werden kann. Ist das Messobjekt versehentlich nicht an dem internen Generator angeschlossen, würden Messwerte von etwa 0 dB ermittelt werden.

Das Signal für die Rauschmessung wird je nach Messobjekt von einem analogen oder digitalen Generator erzeugt:

- Bei analogem Generatorinstrument wird die Generator-Ausgangsspannung abgeschaltet, der Ausgangswiderstand bleibt unverändert.
- Bei den digitalen Generatorinstrumenten wird mit unveränderter Taktrate ein Pegelwert von 0,0 Fullscale ausgegeben (alle Bits auf 0).



Bei Verwendung des analogen Universalgenerators ist auf die richtige Wahl von Volt Range im Generator Config-Panel zu achten (siehe [Kapitel 5.2.1, "Analog Generator Config Panel"](#), auf Seite 247). Im Auto-Modus wird während der Rauschmessung auch die analoge Verstärkung zurückgenommen, was einerseits eine Verbesserung des Eigenrauschens (und somit der S/N-Dynamik), andererseits aber eine längere Messzeit bewirkt.

Als Pegelbewertungsmethode kann gewählt werden:

- RMS: breitbandige Effektivwertmessung
- Peak: Spitzenwertmessung.
- Quasi Peak Spitzenwertmessung mit Quasi-Peak-Bewertung, d.h. Anstieg und Abfall der Messwerte erfolgen mit definierten Zeitkonstanten.

Bei Verwendung des analogen Analysators kommt es durch das Abschalten des Generators zu einem DC-Sprung am Analysatoreingang, der nicht in die hochempfindliche Rauschmessung eingehen darf.

Dies kann durch zwei Maßnahmen gewährleistet werden:

- Die S/N-Messung sollte grundsätzlich mit einem (tieffrequenten) Hochpass oder vergleichbarem Bewertungsfiler erfolgen. Wird kein passender Filter verwendet, erfolgt eine Fehlermeldung.
- Zur Messung bei tiefen Frequenzen, wo ein Hochpass nicht eingesetzt werden kann, empfiehlt sich als Alternative der Einsatz eines (File-definierten) Delay-Filters mit etwa 1.5 s Delay. Dadurch kann der DC-Sprung abklingen, bevor die Rauschmessung gestartet wird.

Die Rauschabstandsmessung kann über die Messfunktion S/N erfolgen. Diese Messfunktion bietet unter dem Menüpunkt Meas Mode die Wahl der Pegelbewertungsmethode.

Umgekehrt kann – wie auch bei den Vorgängern R&S UPD und R&S UPL – bei den Pegelmessungen die S/N-Sequenz aktiviert werden. Diese alternative Bedienmöglichkeit dient der Kompatibilität zu den genannten Vorgängermodellen; insbesondere Fernsteuerprogramme können somit unverändert weiterverwendet werden.

### 5.26.1 Messfunktion Signal to Noise

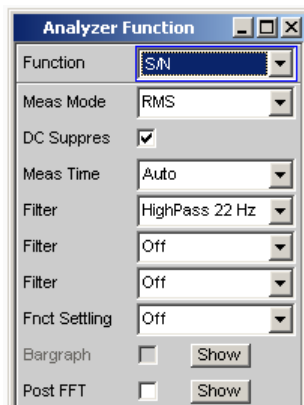

Messfunktion zur Ermittlung des Rauschabstands (Signal to Noise) eines Messobjekts.

SCPI-Befehl: `SENSe[1]:FUNction SN`

Weitere Einstellungen siehe [Kapitel 5.25, "Pegelmessungen"](#), auf Seite 476.

#### Function (Signal to Noise)

Wahl der Messung des Rauschabstands.

Fernsteuerbefehl:

`SENSe[1]:FUNction SN`

#### Meas Mode

Auswahl der Pegelbewertungsmethode für Signal- und Rauschmessung.

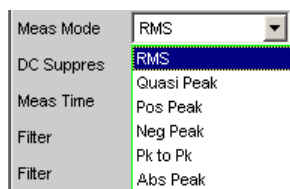

„RMS“ Beide Pegelmessungen erfolgen als breitbandige Effektivwertmessungen.

„Quasi Peak“ Beide Pegelmessungen erfolgen als Spitzenwertmessungen über einen Quasi-Peak-Gleichrichter, d.h. der Pegelmesswert folgt dem Signalverlauf mit fest definierten Anstiegs- und Abfallzeiten.



„Pos Peak“	Beide Pegelmessungen erfolgen als Spitzenwertmessungen des höchsten positiven Pegels.
„Neg Peak“	Beide Pegelmessungen erfolgen als Spitzenwertmessungen des höchsten negativen Pegels.
„Pk to Pk“	Beide Pegelmessungen erfolgen als Peak to Peak-Messungen.
„Abs Peak“	Beide Pegelmessungen erfolgen als Spitzenwertmessungen des betragsmäßig höchsten Pegels.

Fernsteuerbefehl:

[SENSe\[1\]:FUNCTION:MMODE](#) auf Seite 968

### DC Suppress

Aktivierung der DC-Unterdrückung (nur im Digital-Analysator)



Der Benutzer kann entscheiden, ob ein evt. vorhandener DC-Pegel im RMS-Wert berücksichtigt oder unterdrückt werden soll.

Im Analog-Analysator wird diese Einstellzeile nicht angeboten, weil die entsprechende Funktionalität durch die Hardware-mäßig einstellbare AC-Kopplung bereits erfüllt ist.

„deaktiviert“	DC-Unterdrückung ausgeschaltet. Der DC-Anteil des Messsignals wird <b>nicht</b> unterdrückt (DC-Kopplung) und ist im Messergebnis enthalten.
„aktiviert“	DC-Unterdrückung eingeschaltet. Der DC-Anteil des Messsignals wird unterdrückt (AC-Kopplung); das Messergebnis berücksichtigt nur den AC-Anteil. Zur DC-Unterdrückung im Digital-Analysator wird der DC-Pegel gemessen und aus dem Gesamt-Effektivwert herausgerechnet.

Fernsteuerbefehl:

[SENSe\[1\]:FUNCTION:DCSuppression](#) auf Seite 972

### Filter

Aktivierung eines Digitalfilters im Messzweig. Es können bis zu 3 frei definierte oder Bewertungsfilter im Messzweig eingeschleift werden. Im Analog-Analysator sollte mindestens eines der 3 Filter ein Hochpass oder vergleichbarer Bewertungsfilter sein, um den DC-Sprung beim Abschalten des Generators auszufiltern. Standardmäßig ist dazu im Filter #1 der HighPass 22 Hz eingeschaltet.

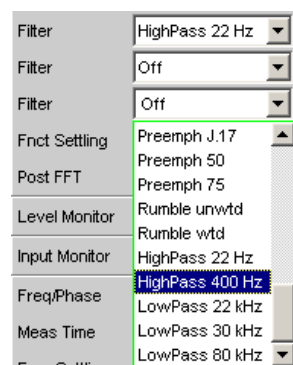

Die frei definierten Filter werden im Filter-Panel (siehe [Kapitel 5.47, "Frei definierbare Filter"](#), auf Seite 651) als Filter 01 bis 09 konfiguriert und können dann (auch mehrfach) im Analysator verwendet werden.

Zur Beschreibung der wählbaren Bewertungsfilter, siehe [Kapitel 5.48, "Bewertungsfilter"](#), auf Seite 659.

Die hier gewählten Filter wirken nur während der Rauschmessung, während der Signalmessung sind sie überbrückt. Dadurch ist es möglich, gezielt das Rauschsignal zu bewerten, ohne den Signalpegel zu beeinflussen.

**Hinweis:** Das Eingangsfiler (Pre Filter) im Konfigurationsteil des Analysators wirkt auf Signal- und Rauschmessung. Sollte ein Filter benötigt werden, das auch den Signalanteil filtert, kann es somit als Pre-Filter gewählt werden. Darüberhinaus kann die analoge Bandbreite mit der Einstellzeile Bandwidth eingeschränkt werden, was einer zusätzlichen Tiefpass-Filterung entspricht.

Fernsteuerbefehl:

`SENSe[1]:FILTer<n2>` auf Seite 997

Beschreibung der Filter und deren Einstellparameter siehe [Kapitel 5.46.4, "Filter-Tabelle"](#), auf Seite 649.

### Meas Time

Wahl der Messzeit zur Anpassung der Messgeschwindigkeit an die Signalform oder – bei Einzeltonsignalen – an die Signalfrequenz.

Je nach Messanforderung kann die Priorität auf kurze Messzeit oder hohe Genauigkeit gelegt werden.

Bei den automatischen Messmodi wird die Messzeit an die (gemessene) Signalfrequenz angepasst, sofern ein ausreichend starkes und nicht zu niederfrequentes AC-Signal ( $f \geq 10$  Hz) vorhanden ist.

**Hinweis:** Bei sehr stark verrauschten oder verzerrten Signalen sowie bei Mehrtonsignalen können die automatischen Messmodi - insbesondere Auto Fast - die Signalperiode nicht mehr eindeutig detektieren. Um Messfehler zu vermeiden, sollten solche Signale daher vorzugsweise mit Gen Track oder Value gemessen werden.

„Auto Fast“



Nur bei Messmode RMS

Die Pegelmessungen erfolgen soweit möglich über ganze AC-Perioden; bei hohen Frequenzen wird die Messzeit so verlängert, dass der maximale algorithmische Fehler 1 % nicht übersteigt.

Bei rauscharmen Messobjekten wird die Messzeit der Rauschmessung nach oben auf 100 ms (entsprechend 1 Periode bei 10 Hz) begrenzt.



Empfohlen bei Anregung (Signalmessungen) mit einem Einzeltonsignal, insbesondere bei Verwendung des Low-Distortion-Generators, wenn höchste Messgeschwindigkeit erreicht werden soll.

- „Auto“
- Nur bei Messmode RMS  
Die Pegelmessungen erfolgen soweit möglich über ganze AC-Perioden; bei mittleren oder hohen Frequenzen wird die Messzeit so verlängert, dass der maximale algorithmische Fehler **0.05** % nicht übersteigt.  
Bei rauscharmen Messobjekten wird die Messzeit nach oben auf 200 ms (entsprechend 2 Perioden bei 10 Hz) begrenzt.
- 
- Empfohlen bei Anregung (Signalmessungen) mit einem Einzeltone-signal, insbesondere bei Verwendung des Low-Distortion-Generators, wenn höchste Messgenauigkeit erreicht werden soll.
- „Gen Track“
- Nur bei Messmode RMS  
Die Pegelmessungen erfolgen über (mindestens) 1 ganze Periode des Generatorsignals; dazu wird ggf. die Generatorfrequenz an die Abtast-rate des Analysators angepasst. Bei hohen Frequenzen wird zur Erhöhung der Messgenauigkeit die Messzeit auf mehrere Perioden erweitert.
- 
- Empfohlen bei Anregung (Signalmessungen) mit einem Einzeltone-signal bei Verwendung des R&S UPV-Universalgenerators.
- Hinweis:** Bei Verwendung des Low-Distortion-Generators sollte Gen Track wegen der starren Kopplung an die Generator-Soll-Frequenz vermieden werden, da aufgrund geringfügiger Frequenzablagen Messgenauigkeiten nicht ausgeschlossen werden können.
- Hinweis:** Wird als Generatorsignal Stereo Sine verwendet, dann folgt der Messkanal 1 dem Generatorkanal 1 und der Messkanal 2 dem Generatorkanal 2.
- Hinweis:** Wird als Generatorsignal Arbitrary verwendet, dann wird die Messzeit auf die Anzahl der Samples in der geladenen Datei synchronisiert. Somit wird immer über eine komplette Periode des (repe-tierend ausgegebene) ARB-Signal gemessen.
- „Value“
- Die Messung erfolgt über eine fest vorgegebene Zeit, die in der folgenden Einstellzeile einzugeben ist.
- 
- Zur **Vermeidung** von Abbruchfehlern sollte die Messzeit als ganzzah-liges Vielfache der Periodendauer und – wegen der Rauschmessung – nicht zu kurz gewählt werden.  
Im Messmode Quasi Peak sollte wegen der langen Anstiegszeitkon-stanten eine Messzeit von 3 s nicht deutlich unterschritten werden.  
Empfohlen bei Anregung (Signalmessungen) mit Rausch- oder Mehr-tonsignalen.
- „Fix 50 ms“
- Nur bei den Peak-Messmodi  
Messzeit beträgt 50 ms.

„Fix 200 ms“	Nur bei den Peak-Messmodi Messzeit beträgt 200 ms.
„Fix 1000 ms“	Nur bei den Peak-Messmodi Messzeit beträgt 1000 ms.
„Fix 3 s“	Nur bei Messmode Quasi Peak 3000 ms ist die für Quasi-Peak-Messungen empfohlene Messzeit.

Fernsteuerbefehl:

`SENSe[1]:FUNCTION:APERture:MODE` auf Seite 967

`SENSe[1]:VOLTage:APERture` auf Seite 968

### 5.26.2 Signal to Noise-Sequenz bei Pegelmessungen

Um die Kompatibilität zu den Vorgängern R&S UPD und R&S UPL zu erhalten, besteht auch beim R&S UPV die Möglichkeit, bei den Pegelmessungen die S/N-Sequenz zu aktivieren; insbesondere Fernsteuerprogramme können somit unverändert weiterverwendet werden.

Weitere Einstellungen siehe [Kapitel 5.25, "Pegelmessungen"](#), auf Seite 476.

#### S/N Sequence

Aktivierung der S/N-Sequenz zur Ermittlung des Rauschabstands.

Bei den Pegelmessungen RMS, Peak und Quasi Peak kann damit eine Signal to Noise-Messung durchgeführt werden.

„deaktiviert“	S/N-Sequenz ausgeschaltet. Es erfolgt eine reine Pegelmessung.
„aktiviert“	S/N-Sequenz eingeschaltet Er wird je eine Pegelmessung mit eingeschaltetem und ausgeschaltetem Generatorsignal durchgeführt und daraus das S/N-Messergebnis ermittelt.

Fernsteuerbefehl:

`SENSe[1]:FUNCTION:SNSequence` auf Seite 972

## 5.27 Verzerrungsmessungen

Der R&S UPV bietet verschiedene Messverfahren für Verzerrungsmessungen, mit denen harmonische oder Intermodulationsverzerrungen eines Messobjekts ermittelt werden können.

Die jeweils benötigten Messsignale können vom internen Generator (empfohlen) oder von einer externen Signalquelle erzeugt werden.

- **THD** (total harmonic distortion) ist eine Klirrfaktormessung über die ersten 8 Oberwellen oder über eine beliebige Kombination der ersten 8 Oberwellen. Das Rauschen zwischen den Harmonischen wird nicht mitgemessen. Als Messsignal wird ein hochreines Sinussignal benötigt.

- **THD+N & SINAD** (total harmonic distortion + noise) ist eine Klirrfaktormessung, die innerhalb eines wählbaren Frequenzbandes die Energie des breitbandigen Rauschens **und** (optional) aller Oberwellen erfasst. Als Messsignal wird ein hochreines Sinussignal benötigt.
- **Mod Dist** ist eine Modulationsfaktoranalyse, die den Gesamtintermodulationsfaktor 2. und 3. Ordnung eines niederfrequenten Störsignals auf ein höherfrequentes Nutzsinal ermittelt. Der Störer sollte gleiche oder höhere Amplitude haben als das Nutzsinal (vorzugsweise ein Amplitudenverhältnis von 4 : 1).
- **DFD** ist eine Differenztonfaktoranalyse, welche die Intermodulationsprodukte 2. oder 3. Ordnung ermittelt, die von zwei Sinussignalen gleicher Amplitude erzeugt werden.
- **DIM** ist eine Dynamische Intermodulationsmessung, die durch ein niederfrequentes Rechtecksignal und ein höherfrequentes Sinus-Signal angeregt wird.



Die visuelle Beurteilung der einzelnen Verzerrungskomponenten kann über den Bar-graph oder die (Post-) FFT erfolgen, siehe auch [Kapitel 5.30.3, "Post-FFT"](#), auf Seite 542.



Die Messwerte können nur dann die volle Dynamik haben, wenn sowohl die Signalquelle als auch der Analysator voll ausgesteuert sind. Sind die Messwerte schlechter als erwartet, dann sollten folgende Regeln geprüft bzw. eingehalten werden.

- Der **Digitalgenerator** sollte alle verfügbaren Audiobits verwenden; das (Gesamt-) Signal sollte einen Pegel von 1.0 FS und möglichst keinen Dither haben.
- Der **Analoganalysator** sollte im optimalem Range betrieben werden, vorzugsweise in der Betriebsart Auto. Wird die Betriebsart Fix oder Lowest verwendet, dann ist darauf zu achten, dass der gewählte Bereich nicht wesentlich höher als die anliegende Gesamtspannung ist.

Die Berechnung der einzelnen Verzerrungskomponenten (Oberwellen bzw. Intermodulationsprodukte) und somit der Verzerrungsmesswerte erfolgt über FFT. Die Größe der FFT wird automatisch an das Messsignal angepasst; je länger die benötigte FFT ist, umso länger ist auch die erforderliche Integrations- und somit die Gesamtmesszeit. Die **Mindestgröße** der FFT kann vom Benutzer – bei eingeschalteter Post-FFT – gewählt werden:

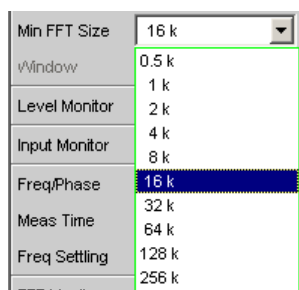

Durch die Erhöhung der minimalen FFT-Size kann der Benutzer die Messgenauigkeit zu Lasten der Messgeschwindigkeit erhöhen, da die Verzerrungskomponenten dann schmalbandiger gemessen werden.

Reicht die gewählte FFT-Größe nicht aus, um das Messsignal zu erfassen, dann wird die FFT stufenweise um den Faktor 2 verlängert.

Die Maximalgröße der FFT ist abhängig von der Bandbreite bzw. Abtastrate:

- bei 22 kHz Bandbreite (analog) wird die FFT Size auf maximal 64 k vergrößert,
- bei Abtastraten unterhalb 50 kHz (digital) bzw. bei 40 kHz Bandbreite (analog) wird die FFT Size auf maximal 128 k vergrößert,
- bei Abtastraten oberhalb 50 kHz (digital) bzw. bei 80 oder 250 kHz Bandbreite (analog) wird die FFT Size auf maximal 256 k vergrößert,

Somit beträgt die maximale Integrationszeit im Analog-Analysator (Fast-Mode) etwa 1.4 s.

### 5.27.1 Allgemeine Einstellungen

Dieses Kapitel enthält diejenigen Einstellungen, die bei mehreren Verzerrungsmessungen vorkommen und dort die gleiche Bedeutung haben.

#### Dynamic Mode

Anpassung der erreichbaren Messdynamik an die Qualität des Messobjekts. Nur wählbar im Zweikanal-Analog-Analysator; Digital-Analysatoren sowie Multikanal-Analog-Analysatoren messen (ohne Geschwindigkeitseinbußen) immer mit vollem Dynamik-Umfang.



Wird mit höherer Dynamik (**Precision**) gemessen, dann verlängert sich die Messzeit. Umgekehrt wird bei kurzer Messzeit (**Fast**) die volle Dynamik des R&S UPV-Analysators nicht ausgenutzt. Deshalb sollte an Hand des Messobjekts (durch Vergleich von Fast- und Precision-Messung) entschieden werden, ob eine schnelle Messung ausreichend ist oder eine Präzisionsmessung benötigt wird. Liefert die Präzisionsmessung keinen besseren Messwert als die Schnellmessung, dann kann auf die höhere Messdynamik zu Gunsten kürzerer Messzeit verzichtet werden.

**Hinweis:** Bei der dynamischen Intermodulationsmessung DIM sowie bei der Differenztonfaktoranalyse 3. Ordnung (d3) ist eine Notchmessung nicht sinnvoll und wird daher nicht angeboten.

„Fast“



Es erfolgt eine schnelle Messung mit geringerer Dynamik (Schnellmessung)

Empfohlen bei Signalen mit schlechter Dynamik (weniger als 30 dB).  
Notwendig bei Klirrfaktormessungen an Signalen mit Grundwellen oberhalb 115 kHz.

„Prec“

 Prec

Es erfolgt eine Präzisionsmessung mit höchster Dynamik, aber längerer Messzeit.

Nach einer Vormessung zur Ermittlung von Grundwellenfrequenz und Gesamtpegel (bei Klirrfaktormessungen) bzw. der einzelnen Signal-komponenten (bei Intermodulationsmessungen) erfolgt die Hauptmessung mit zugeschaltetem Analogfilter und Nachverstärkung des Restsignals (zur Erhöhung der Messdynamik).

Das Analogfilter reduziert die Aussteuerung der eingespeisten Signal-komponenten, um das zu messende Restsignal ohne Übersteuerungsgefahr verstärken zu können.

Als Analogfilter kommt entweder ein Notchfilter (zur schmalbandigen Unterdrückung der Grundwelle bei Klirrfaktormessungen bzw. des dominanten Störers bei Mod Dist) oder ein Tiefpassfilter (zur Unterdrückung des Doppeltones bei DFD d2) zum Einsatz.

Die Gesamtmesszeit ist etwas mehr als doppelt so lang wie im Fast-Dynamikmodus.

**Hinweis:** Bei den Klirrfaktormessungen (THD und THD+N) werden Präzisionsmessungen mit Grundwellen oberhalb 115 kHz als ungültig gekennzeichnet, weil das Notchfilter in diesem Frequenzbereich nicht mehr wirkt. Es muss dann im Fast-Mode gemessen werden.

**Hinweis:** Wenn die Dynamik des Messsignals (einschließlich evt. vorhandener Außerbandsignale) weniger als 30 dB beträgt, wird die Nachverstärkung schrittweise auf 12 bzw. 0 dB reduziert, um eine Übersteuerung zu vermeiden. Durch dieses Notch-Ranging wird die Messzeit nochmals verlängert, ohne dass ein genauere Messwert als in der Fast-Messung erreicht wird. In solchen Fällen sollte daher der Fast-Dynamikmodus gewählt werden.

Fernsteuerbefehl:

[SENSe\[1\]:FUNCTION:DMODE](#) auf Seite 967

### Equalizer

Aktivierung / Deaktivierung einer Entzerrer-Tabelle für die FFT-Bins.

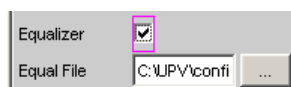

Damit kann beispielsweise der Frequenzgang einer Übertragungsstrecke entzerrt und somit der Messpunkt auf einen anderen Referenzpunkt transformiert werden.

Bei eingeschalteter Entzerrung werden die errechneten FFT-Bins mit einem frequenz-abhängigen Faktor multipliziert, bevor sie zur Berechnung der Verzerrungsmessung verwendet und zur Anzeige gebracht werden.

Der Faktor wird durch Interpolation zwischen den beiden benachbarten Frequenz-Stützstellen der Entzerrer-Tabelle ermittelt.

Die Entzerrung des FFT-Spektrums ist eine interessante Alternative zur Filterung des Eingangssignals, da die Entzerrerdatei einfach aus dem zu entzerrenden Frequenz-gang erzeugt werden kann und nicht als Koeffizienten- oder Pol-/Nullstellen-Datei vor-liegen muss.

**Anwendung:**

Bei akustischen Messungen (z.B. mit Mobiltelefonen) an Künstlichen Ohren vom Type 3.2 oder höher ist die Kompensation der Transfer-Funktion ERP (ear reference point) zu DRP (drum reference point) möglich. Die Messung der Schallwellen durch das am Trommelfell angebrachte Mikrophon kann so auf den geforderten Messpunkt (an der Ohrmuschel) bezogen werden.

**Hinweis:** Die Erzeugung der Entzerrertabelle erfolgt nach Aufnahme oder Einlesen der Trace-Daten des DUT in den DispConfig-Panels.

„deaktiviert“ Entzerrer ist ausgeschaltet; die FFT-Bins werden unverändert verwendet und angezeigt. Der Messwert wird aus dem **Original**-FFT-Spektrum berechnet.

„aktiviert“ Entzerrer ist eingeschaltet; die nachfolgende Eingabezeile Equal File für den Dateinamen der Entzerrer-Tabelle wird aktiviert und die dort aufgeführte Datei geladen. Der Messwert wird aus dem **entzerrten** FFT-Spektrum berechnet.

Fernsteuerbefehl:

[SENSe\[1\]:VOLTage:EQualize](#) auf Seite 974

[MMEMory:LOAD:IEQualize](#) auf Seite 973

**Bargraph**

Aktivierung der Bargraph-Berechnung und –Darstellung; darüberhinaus kann von hier aus das Grafikfenster Bargraph1 geöffnet werden.



Die Konfiguration der Bargraphen erfolgt ausschließlich in den Windows Bargraph1 Config bzw Bargraph2 Config, die graphische Darstellung selbst in den Windows Bargraph1 bzw. Bargraph2.

**Hinweis:** Bei der Klirrfaktormessung „THD+N & SINAD“ ist eine Bargraph-Darstellung nicht sinnvoll, da hier nicht diskrete Oberwellen, sondern das komplette Rausch- und Oberwellenspektrum gemessen wird. Daher ist Bargraph hier nicht einschaltbar; in der Grafik erfolgt keine Aktualisierung.

„deaktiviert“ Bargraph-Berechnung (und somit Aktualisierung) ausgeschaltet. Empfohlen zur Erhöhung der Messgeschwindigkeit (z.B. bei Sweeps oder Fernsteuerbetrieb).

„aktiviert“ Bargraph-Berechnung (und somit Aktualisierung) eingeschaltet; die weiteren Einstellungen legen die zugehörige Messfunktion dynamisch fest.

Fernsteuerbefehl:

[SENSe\[1\]:FUNctIon:BARGraph](#) auf Seite 973

**Post-FFT**

Aktivierung der Post-FFT; darüberhinaus kann von hier aus das Grafikfenster FFT Graph1 geöffnet werden.



Nähere Einzelheiten siehe [Kapitel 5.30.3, "Post-FFT"](#), auf Seite 542.



### 5.27.2 THD

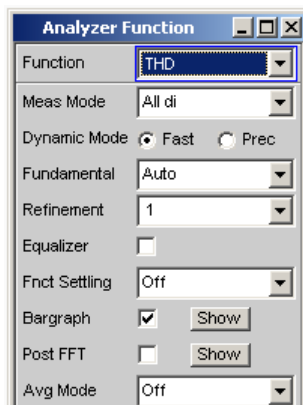

THD (total harmonic distortion) ist eine Klirrfaktormessung über die ersten 8 Oberwellen oder über eine beliebige Kombination der ersten 8 Oberwellen (d2 ... d9), wobei die Amplituden der einzelnen Harmonischen selektiv gemessen werden. Die Wurzel aus deren quadratischer Summe kann wahlweise als RMS-Wert angezeigt oder zum Gesamteffektivwert ins Verhältnis gesetzt werden. Das Rauschen zwischen den Harmonischen – wird im Gegensatz zur THD+N & SINAD-Messung – **nicht** mitgemessen.

Als Messsignal wird ein hochreines Sinussignal benötigt, dessen Frequenz so gewählt werden sollte, dass die signifikanten Komponenten des Klirrspektrums noch unterhalb der oberen Messgrenze liegen.

Liegt die erste Harmonische oberhalb der eingestellten Messbandbreite, dann erscheint eine Fehlermeldung in der Bedienhinweiszeile und der Messwert wird als ungültig gekennzeichnet (---).

Als **Signalquelle** wird die Signalfunktion Sine des internen Generators empfohlen. Ist der optionale Low-Distortion-Generator verfügbar, sollte er bei Messungen an klirrarmer Messobjekten aktiviert werden. Sinuspegel und -frequenz können variiert oder gesweept werden.

Alternative Klirrfaktormessung siehe [Kapitel 5.27.3, "THD+N & SINAD"](#), auf Seite 517.

Weitere Verzerrungsmessungen siehe [Kapitel 5.27, "Verzerrungsmessungen"](#), auf Seite 507.



Bild 5-25: THD-Messung eines 1-kHz-Sinussignals mit 2 Oberwellen von -60 dB und -80 dB

### Function (THD)

Wahl der Klirrfaktormessung THD.

Fernsteuerbefehl:

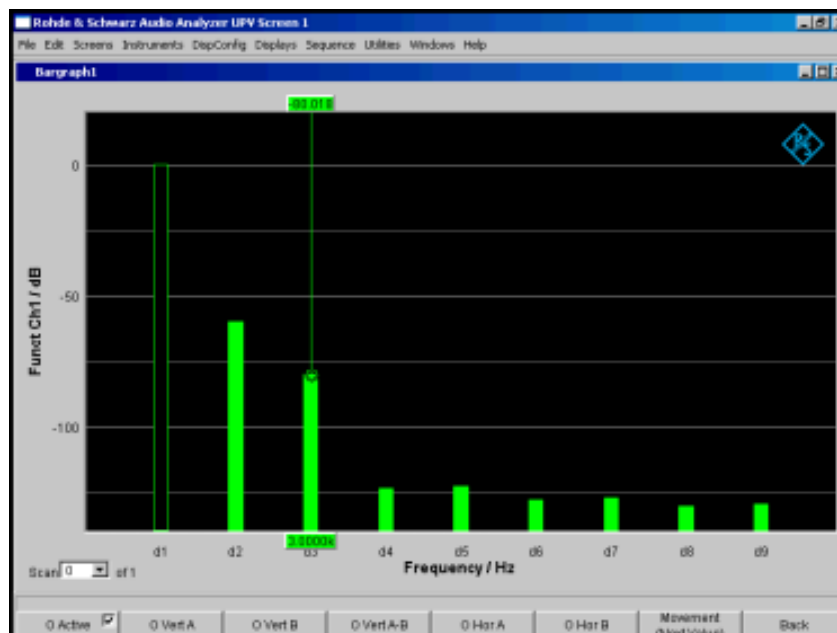
`SENSe[1]:FUNCTION THD`

### Meas Mode

Auswahl der im THD-Messwert zu berücksichtigenden Harmonischen (Oberwellen) und der Berechnungsformel für den Messwert.

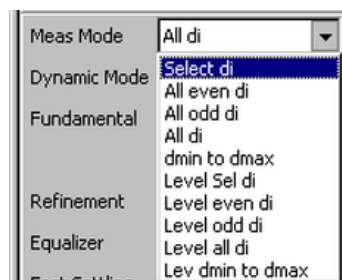

**Hinweis:** Unabhängig von dem gewählten Messmodus werden in der grafischen Darstellung immer alle 8 Oberwellen – und die Grundwelle – dargestellt.

Die Bezeichnung **Level** drückt aus, dass das Messergebnis als RMS-Wert dargestellt und **nicht** (wie bei Klirrfaktormessungen üblich) auf den Gesamteffektivwert bezogen wird.

„Select di“ Gemessen wird der Klirrfaktor einer beliebigen Kombination von Harmonischen d2...d9 – Wurzel aus der quadratischen Summe der selektierten Harmonischen – **bezogen** auf den Gesamteffektivwert.

$$U_{THD} [dB] = 20 \cdot \log \frac{\sqrt{U_{d2}^2 + U_{d3}^2 + \dots}}{TotalRMS}$$

Die Anzeige des Messwertes kann außer in dB auch in % erfolgen.

„All even di“ Gemessen wird der Klirrfaktor aller **geraden** Harmonischen d2 bis d8 – Wurzel aus der quadratischen Summe der geraden Harmonischen – **bezogen** auf den Gesamteffektivwert.

$$U_{THD} [dB] = 20 \cdot \log \frac{\sqrt{U_{d2}^2 + U_{d4}^2 + U_{d6}^2 + U_{d8}^2}}{TotalRMS}$$

Die Anzeige des Messwertes kann außer in dB auch in % erfolgen.

„All odd di“ Gemessen wird der Klirrfaktor aller **ungeraden** Harmonischen d3 bis d9 – Wurzel aus der quadratischen Summe der ungeraden Harmonischen – **bezogen** auf den Gesamteffektivwert.

$$U_{THD} [dB] = 20 \cdot \log \frac{\sqrt{U_{d3}^2 + U_{d5}^2 + U_{d7}^2 + U_{d9}^2}}{TotalRMS}$$

Die Anzeige des Messwertes kann außer in dB auch in % erfolgen.

„All di“ Gemessen wird der Klirrfaktor aller Harmonischen d2 bis d9 – Wurzel aus der quadratischen Summe aller 8 Harmonischen – bezogen auf den Gesamteffektivwert.

$$U_{THD} [dB] = 20 \cdot \log \frac{\sqrt{U_{d2}^2 + U_{d3}^2 + \dots + U_{d8}^2 + U_{d9}^2}}{TotalRMS}$$

Die Anzeige des Messwertes kann außer in dB auch in % erfolgen.

„dmin to dmax“ Gemessen wird der Klirrfaktor der Harmonischen im Bereich von dmin bis dmax bezogen auf den Gesamteffektivwert. Die Bargraph-Anzeige stellt die Harmonischen nur bis d9 dar. Die Anzeige des Messwertes kann außer in dB auch in % erfolgen.

$$U_{THD} [dB] = 20 * \log(\sqrt{U_{dmin}^2 + \dots + U_{dmax}^2} / TotalRMS)$$

„Level Select di“ Gemessen wird die Klirrspannung einer beliebigen Kombination von Harmonischen d2...d9 – Wurzel aus der quadratischen Summe der selektierten Harmonischen.

$$U_{THD} [V] = \sqrt{U_{d2}^2 + U_{d3}^2 + \dots}$$

Die Anzeige des Messwertes erfolgt in Spannungseinheiten (Volt bzw. FS).

Die gewünschten Harmonischen werden in den folgenden Einstellzeilen gewählt.

„Level even di“ Gemessen wird die Klirrspannung aller geraden Harmonischen d2 bis d8 – Wurzel aus der quadratischen Summe der geraden Harmonischen.

$$U_{THD} [V] = \sqrt{U_{d2}^2 + U_{d4}^2 + U_{d6}^2 + U_{d8}^2}$$

Die Anzeige des Messwertes erfolgt in Spannungseinheiten (Volt bzw. FS).

„Level odd di“ Gemessen wird die Klirrspannung aller ungeraden Harmonischen d3 bis d9 – Wurzel aus der quadratischen Summe der ungeraden Harmonischen.

$$U_{THD} [V] = \sqrt{U_{d3}^2 + U_{d5}^2 + U_{d7}^2 + U_{d9}^2}$$

Die Anzeige des Messwertes erfolgt in Spannungseinheiten (Volt bzw. FS).

„Level all di“ Gemessen wird die Klirrspannung aller Harmonischen d2 bis d9 – Wurzel aus der quadratischen Summe aller 8 Harmonischen.

$$U_{THD} [V] = \sqrt{U_{d2}^2 + U_{d3}^2 + \dots + U_{d8}^2 + U_{d9}^2}$$

Die Anzeige des Messwertes erfolgt in Spannungseinheiten (Volt bzw. FS).

„Level dmin to dmax“ Gemessen wird die Klirrspannung der Harmonischen im Bereich von dmin bis dmax. Die Bargraph-Anzeige stellt die Harmonischen nur bis d9 dar.

$$U_{THD} [V] = \sqrt{U_{d\min}^2 + \dots + U_{d\max}^2}$$

Die Anzeige des Messwertes erfolgt in Spannungseinheiten (Volt bzw. FS).

Fernsteuerbefehl:

[SENSe\[1\]:FUNCTION:MMODE](#) auf Seite 968

### Even Harmonics, Odd Harmonics

Selektion der gewünschten Harmonischen; erscheint nur, wenn der Meas Mode (Level) Select di gewählt ist.

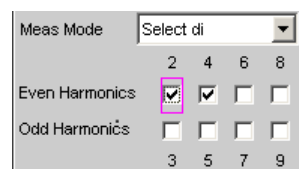

Fernsteuerbefehl:

[SENSe\[1\]:FUNCTION:DISTortion<n3>](#) auf Seite 974  
<n3> bezeichnet die Harmonische 2 ... 9

### dmin, dmax

Eingabe der niedrigsten und höchsten Harmonischen für den Meas Mode dmin to dmax.

Fernsteuerbefehl:

`SENSe[1]:FUNCTION:DMIN` auf Seite 974

`SENSe[1]:FUNCTION:DMAX` auf Seite 974

### Fundamental

Festlegung der Grundwellenfrequenz

Bei Präzisionsmessung (nur im Zweikanal-Analog-Analysator) wird hiermit auch die Notchfrequenz des automatisch zugeschalteten analogen Notchfilters festgelegt.

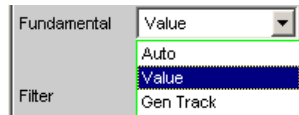

„Auto“ Die Grundwellenfrequenz wird – für jeden Kanal individuell – durch eine interne Frequenzmessung ermittelt. Empfohlen bei Verwendung des Low-Distortion-Generators oder einer externen Signalquelle.

„Value“ Feste Grundwellenfrequenz, deren Wert in der folgenden Einstellzeile einzugeben ist.

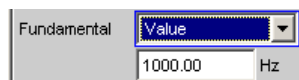

Empfohlen bei Signalen mit hohem Störanteil, wenn als Signalquelle ein externer Generator verwendet wird.

„Gen Track“ Die Grundwellenfrequenz folgt der Generator-(Soll-) Frequenz. Diese kann durch manuelle Eingabe im Generator-Function-Panel oder aufgrund eines Generator-Frequenzsweeps verändert werden. Dadurch wird die Einstellsicherheit bei Signalen mit hohem Störanteil verbessert und die Messgeschwindigkeit erhöht.

**Hinweis:** Bei Verwendung des Low-Distortion-Generators sollte Gen Track wegen der starren Kopplung an die Generator-Soll-Frequenz vermieden werden, da aufgrund geringfügiger Frequenzablagen Messungenauigkeiten nicht ausgeschlossen werden können.

Wenn im Generator eine ungeeignete Signalfunktion gewählt ist (z.B. Mehrton- oder Rauschsignal), erfolgt eine Fehlermeldung.

Empfohlen bei Verwendung des internen Universalgenerators.

Fernsteuerbefehl:

`SENSe[1]:VOLTage:FUNDamental:MODE` auf Seite 974

`SENSe[1]:VOLTage:FUNDamental` auf Seite 975

### Refinement

Verbesserung des Signal-Rauschabstandes

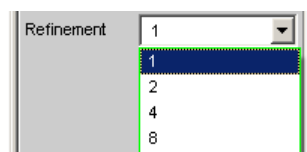

- „1“ Der Refinement-Faktor 1 eignet sich für die THD-Messung an Signalen mit gutem Rauschabstand.
- „2, 4, 8“ Bei ungünstigem Rauschabstand und geringem Klirrfaktor kann das Rauschsignal in der Analysebandbreite einen höheren Pegel als das Klirrprodukt bekommen und führt somit zu wenig aussagekräftigen Messergebnissen. Mit den Refinement-Faktoren 2, 4 oder 8 wird die Analysebandbreite entsprechend verkleinert und somit die Frequenz-Auflösung erhöht, wodurch sich der Rauschabstand in Schritten von jeweils 3 dB verbessert.

Fernsteuerbefehl:

`SENSe[1]:FUNCTION:REFNment` auf Seite 973

### 5.27.3 THD+N & SINAD

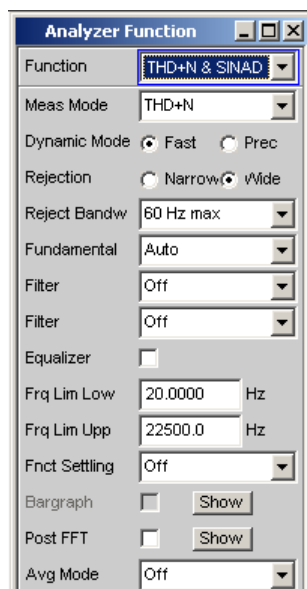

THD+N & SINAD (total harmonic distortion + noise) ist eine Klirrfaktormessung, die innerhalb eines wählbaren Frequenzbandes die Energie des breitbandigen Rauschens **ohne die Grundwelle** (Restsignal) erfasst und (optional in Bezug zur Gesamtenergie) anzeigt. Diese Messfunktion erlaubt unterschiedliche Messmodi; außer der Grundwelle können auch die Oberwellen eliminiert werden, so dass der Messwert nur nichtharmonische Komponenten und Rauschen enthält.

Mit Hilfe einer FFT wird das Spektrum aufgenommen, die Grundwelle ausgefiltert und die gesamte verbleibende Energie (Restspektrum) – bestehend aus Harmonischen und breitbandigem Rauschen – innerhalb der mit Frq Lim Low und Frq Lim Upp angegebenen Bandgrenzen berechnet. Die Größe der FFT wird automatisch an die ermittelte Grundfrequenz angepasst; je tiefer die Frequenz, desto länger die benötigte FFT und somit auch die Integrationszeit.

Die **Mindestgröße** der FFT kann vom Benutzer gewählt werden:

- implizit durch Wahl der Unterdrückungsbandbreite (bei ausgeschalteter Post-FFT)

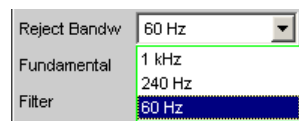

- explizit durch Wahl der Minimalen FFT-Länge „Min FFT Size“ bei eingeschalteter „Post-FFT“.

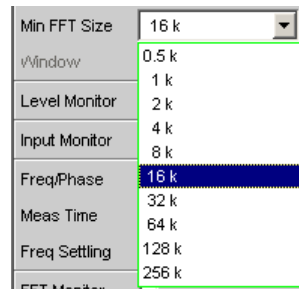

Hierbei ist ein Kompromiss zwischen Messgeschwindigkeit und -genauigkeit zu treffen:

- eine kleine (Anfangs-) FFT-Länge bzw. eine große Unterdrückungsbandbreite (Rejection Bandwidth) bedeutet eine kurze Messzeit, das ausgefilterte Seitenband der Grundwelle ist aber relativ groß. Nahe der Grundwelle liegende nichtharmonische Signalkomponenten werden nicht mitgemessen.
- eine große (Anfangs-) FFT-Länge bedeutet eine lange Sampling-Zeit, das ausgefilterte Seitenband der Grundwelle ist dafür relativ klein, so dass auch nahe der Grundwelle liegende Signalkomponenten (Nichtharmonische und Rauschen) erfasst werden.

Reicht die gewählte FFT-Größe nicht aus, um die Grundwelle des Messsignals zu erfassen, dann wird die FFT stufenweise um den Faktor 2 verlängert.

Die Maximalgröße der FFT ist abhängig von der Bandbreite bzw. Abtastrate:

- bei 22 kHz Bandbreite (analog) wird die FFT Size auf maximal 64 k vergrößert,
- bei Abtastraten unterhalb 50 kHz (digital) bzw. bei 40 kHz Bandbreite (analog) wird die FFT Size auf maximal 128 k vergrößert,
- bei Abtastraten oberhalb 50 kHz (digital) bzw. bei 80 oder 250 kHz Bandbreite (analog) wird die FFT Size auf maximal 256 k vergrößert,

Somit beträgt die maximale Integrationszeit im Zweikanal-Analog-Analysator (Fast-Mode) etwa 1.4 s.



Die Seitenbandunterdrückung ist auf eine möglichst kurze Messzeit ausgelegt. Bei sehr tieffrequenten Signalen (unter 12 Hz) kann die Seitenband-Unterdrückung – auf Kosten einer längeren Messzeit – verbessert werden durch Vergrößerung der Minimalen FFT-Size auf 128 K (bei 48 kHz Abtastrate bzw. 22 kHz Bandbreite) oder 256 K (bei 96 kHz Abtastrate bzw. 40 kHz Bandbreite).

Die Energie des Rauschens und ggf. der Oberwellen (also ohne der Grundwelle) kann mit „Meas Mode“ = „Level THD+N“ als RMS-Wert angezeigt oder mit „Meas Mode“ = „THD+N“ zum Gesamteffektivwert ins Verhältnis gesetzt werden. Der Gesamteffektivwert wird dabei bandbegrenzt auf „FrqLim Upp“ und ist im folgenden Bild mit **RMS value** gekennzeichnet.

Als Messsignal wird ein hochreines Sinussignal benötigt, dessen Frequenz so gewählt werden sollte, dass die signifikanten Komponenten des Klirrspektrums noch unterhalb der oberen Messgrenze liegen.

Als Signalquelle wird die Signalfunktion Sine des internen Generators empfohlen. Ist der optionale Low-Distortion-Generator verfügbar, sollte er bei Messungen an klirrarmer Messobjekten aktiviert werden. Sinuspegel und -frequenz können variiert oder gesweept werden.

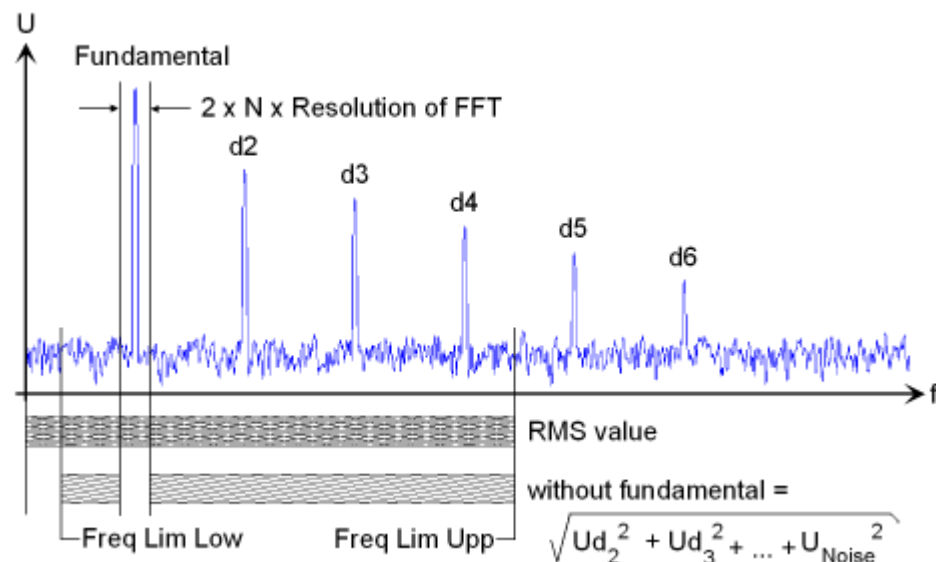

Alternative Klirrfaktormessung siehe [Kapitel 5.27.2, "THD"](#), auf Seite 512.

Weitere Verzerrungsmessungen siehe [Kapitel 5.27, "Verzerrungsmessungen"](#), auf Seite 507.

### Function (THD+N & SINAD)

Wahl der Klirrfaktormessung THD+N & SINAD.

Fernsteuerbefehl:

```
SENSe[1]:FUNCTION THDNsdr
```

### Meas Mode

Auswahl des THD+N-Messverfahren und der Berechnungsformel für den Messwert.

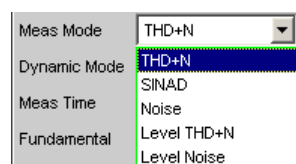

Die Bezeichnung **Level** drückt aus, dass das Messergebnis als RMS-Wert dargestellt und nicht (wie bei Klirrfaktormessungen üblich) auf den Gesamteffektivwert bezogen wird.

Bei den **Noise**-Messungen werden außer der Grundwelle auch sämtliche Oberwellen aus dem Gesamtsignal gefiltert.



**Hinweis:** Mit jeder Oberwelle wird auch die Rauschenergie des jeweiligen Seitenbandes ausgefiltert, so dass bei sehr tiefen Frequenzen – und somit theoretisch zahlreichen Oberwellen – ein großer Teil der Rauschenergie verloren geht. Um dem entgegenzuwirken, erfolgt die Messung mit sehr feiner Frequenzauflösung, was – gegenüber der THD+N-Messung – zu einer deutlich längeren Messzeit führt. Die Level-Messmodi sollten daher nur bei höheren Frequenzen eingesetzt werden.

„THD+N“ Gemessen wird der **Gesamtklirrfaktor** – breitbandiges Rauschen **und** Harmonische, **bezogen** auf den Gesamteffektivwert.

$$U_{THD+N} [dB] = 20 \cdot \log \frac{\sqrt{U_{d2}^2 + U_{d3}^2 + \dots + U_{Noise}^2}}{TotalRMS}$$

Der Gesamteffektivwert wird auf Frq Lim Upp bandbegrenzt.  
Die Anzeige des Messwertes kann außer in dB auch in % erfolgen.

„SINAD“ Messverfahren wie THD+N, aber Anzeige als **positiver** dB-Wert, d.h. der Gesamteffektivwert wird auf das Restsignal (Gesamtspektrum ohne Grundwelle) bezogen.

$$U_{SINAD} [dB] = 20 \cdot \log \frac{TotalRMS}{\sqrt{U_{d2}^2 + U_{d3}^2 + \dots + U_{Noise}^2}}$$

Der Gesamteffektivwert wird auf Frq Lim Upp bandbegrenzt.

„Noise“ Gemessen wird der Rauschfaktor – breitbandiges Rauschen **ohne** die Harmonischen, **bezogen** auf den Gesamteffektivwert.

$$U_{Noise} [dB] = 20 \cdot \log \frac{\sqrt{U_{Noise}^2}}{TotalRMS}$$

Der Gesamteffektivwert wird auf Frq Lim Upp bandbegrenzt.  
Die Anzeige des Messwertes kann außer in dB auch in % erfolgen.

„Level THD+N“ Gemessen wird die **Gesamtklirrspannung** – bestehend aus breitbandigem Rauschen **und** den Harmonischen.

$$U_{THD+N} [V] = \sqrt{U_{d2}^2 + U_{d3}^2 + \dots + U_{Noise}^2}$$

Die Anzeige des Messwertes erfolgt in Spannungseinheiten (Volt bzw. FS).

„Level Noise“ Gemessen wird die **Rauschspannung** – breitbandiges Rauschen **ohne** die Harmonischen.  
Die Anzeige des Messwertes erfolgt in Spannungseinheiten (Volt bzw. FS).

$$U_{THD} [V] = \sqrt{U_{d \min}^2 + \dots + U_{d \max}^2}$$

$$U_{THD} [dB] = 20 * \log(U_{THD} [V] / TotalRMS)$$

Fernsteuerbefehl:

[SENSe\[1\]:FUNction:MMODE](#) auf Seite 968

## Rejection

Wahl der Grundwellenunterdrückung. Erscheint nur im Dynamic Mode Fast sowie in Multikanal-Analog- und in Digital-Analysatoren.

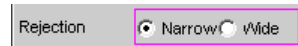

- „Narrow“ Die Grundwelle wird extrem schmalbandig ausgeblendet. Dadurch können auch Störkomponenten erkannt werden, die in unmittelbarer Nähe des Trägers liegen.
- „Wide“ Zur Unterdrückung der Grundwelle wird ein digitales Notchfilter mit einer Charakteristik verwendet wie früher üblicherweise in analogen Messgeräten. Durch die breitbandigere Filterung ergeben sich etwas bessere Messwerte, da Störkomponenten in Trägernähe mit ausgeblendet werden.  
Empfohlen, wenn die Messergebnisse mit denen analoger Messgeräte vergleichbar sein sollen.

Fernsteuerbefehl:

`SENSe[1]:THDN:REJection` auf Seite 976

## Reject Bandw

Wahl der Unterdrückungsbandbreite (Rejection Bandwidth) durch implizites Festlegen der Anfangs-FFT-Größe.

Wirkt nur bei deaktivierter Post-FFT; bei aktivierter Post-FFT wird die Anfangs-FFT-Größe vom Benutzer explizit angegeben

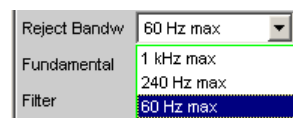

Je größer die Bandbreite (absolutes Frequenzband um die Grundwelle), desto kleiner die Anfangs-FFT und desto höher die Messgeschwindigkeit.

Die tatsächliche Anfangsgröße der FFT wird automatisch bestimmt unter Berücksichtigung der Abtastrate bzw. der analogen Bandbreite sowie des Dynamikumfangs des verwendeten Analysators.

Die **Endgröße** der FFT wird von der Frequenz des Messsignals bestimmt; bei tiefen Frequenzen wird sie automatisch erhöht.

Die tatsächliche Messzeit hängt neben der Messfrequenz auch von der analogen Bandbreite bzw. Abtastfrequenz ab.

**Hinweis:** Beim Einschalten der Post-FFT wird die intern errechnete Anfangs-FFT-Größe in die Einstellzeile „Min FFT Size“ eingetragen. Danach kann sie vom Benutzer beliebig festgelegt werden.

- „1 kHz max“ Die Unterdrückungsbandbreite beträgt maximal 1 kHz, also je 500 Hz unterhalb und oberhalb der Grundwelle.  
Die Anfangs-FFT ist sehr klein (z.B. 1 k bei 22 kHz analoger Bandbreite bzw. 48 kHz Abtastrate) und die Messzeit – insbesondere bei höheren Frequenzen – sehr kurz.  
Nahe der Grundwelle liegende nichtharmonische Signalkomponenten werden nicht mitgemessen.  
Empfohlen zur schnellen Messung der Oberwellen.
- „240 Hz max“ Die Unterdrückungsbandbreite beträgt maximal 240 Hz, also je 120 Hz unterhalb und oberhalb der Grundwelle.  
Die Größe der Anfangs-FFT beträgt mindestens 4 k.  
Kompromiss zwischen Messzeit und Verlust von Seitenband-Energie
- „60 Hz max“ Die Unterdrückungsbandbreite beträgt maximal 60 Hz, also nur je 30 Hz unterhalb und oberhalb der Grundwelle.  
Die Größe der Anfangs-FFT liegt nicht unter 16 k.  
Empfohlen zur Erfassung von Signalkomponenten nahe der Grundwelle und insbesondere bei Rauschmessungen, damit die Grund- und Oberwellen möglichst schmalbandig ausgeblendet werden können.

Fernsteuerbefehl:

[SENSe\[1\]:FUNCTION:APERture:MODE](#) auf Seite 967

### Fundamental

Festlegung der Grundwellenfrequenz

Bei Präzisionsmessung (nur im analogen Analysator) wird hiermit auch die Notchfrequenz des automatisch zugeschalteten analogen Notchfilters festgelegt.

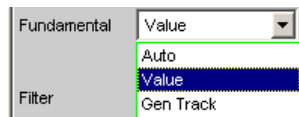

- „Auto“ Die Grundwellenfrequenz wird – für jeden Kanal individuell – durch eine interne Frequenzmessung ermittelt.  
Empfohlen bei Verwendung des Low-Distortion-Generators oder einer externen Signalquelle
- „Value“ Feste Grundwellenfrequenz, deren Wert in der folgenden Einstellzeile einzugeben ist



Empfohlen bei Signalen mit hohem Störanteil, wenn als Signalquelle ein externer Generator verwendet wird

„Gen Track“ Die Grundwellenfrequenz folgt der Generator-(Soll-) Frequenz. Diese kann durch manuelle Eingabe im Generator-Function-Panel oder aufgrund eines Generator-Frequenzsweeps verändert werden. Dadurch wird die Einstellsicherheit bei Signalen mit hohem Störanteil verbessert und die Messgeschwindigkeit erhöht.

**Hinweis:** Bei Verwendung des Low-Distortion-Generators sollte Gen Track wegen der starren Kopplung an die Generator-Soll-Frequenz vermieden werden, da aufgrund geringfügiger Frequenzablagen Messungenauigkeiten nicht ausgeschlossen werden können.

Wenn im Generator eine ungeeignete Signalfunktion gewählt ist (z.B. Mehrton- oder Rauschsignal), erfolgt eine Fehlermeldung.

Empfohlen bei Verwendung des internen Universalgenerators.

Fernsteuerbefehl:

`SENSe[1]:VOLTage:FUNDamental:MODE` auf Seite 974

`SENSe[1]:VOLTage:FUNDamental` auf Seite 975

## Filter

Zwei digitale Filter (frei definierbare Filter oder Bewertungfilter) im Messzweig.

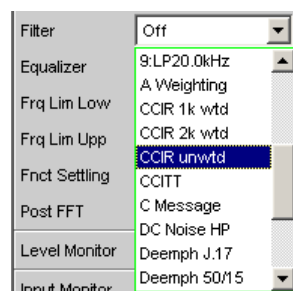

Die hier verwendeten Filter wirken nur auf das Restsignal, d.h. unabhängig von den hier gewählten Filtern ist der THD+N-Bezugswert immer das RMS-Signal in der Monitor-Ebene.

Im Gegensatz dazu wirkt das Eingangsfiler (Pre Filter) auf Restsignal **und** Gesamteffektivwert.

Anhand von Eingangs- und Funktionsfilter lassen sich somit 5 Messfälle für THD+N, SINAD und Noise unterscheiden:

- Fall 1 - Eingangs- und Funktionsfilter **aus**:  
Bezugswert ist das **unbewertete**, auf Frq Lim Upp bandbegrenzte Eingangssignal (wie R&S UPL / UPD **ohne** Bewertungsfiler).
- Fall 2 - Prefilter **aus**, Funktionsfilter **ein**:  
Bezugswert ist das **unbewertete**, **breitbandige** Eingangssignal.
- Fall 3 - Prefilter als Bewertungsfiler, Funktionsfilter **aus**:  
Bezugswert ist das **bewertete**, auf Frq Lim Upp bandbegrenzte Eingangssignal.
- Fall 4 - Prefilter als **Bewertungsfiler**, Funktionsfilter **ein**:  
Bezugswert ist das **bewertete**, **breitbandige** Eingangssignal.
- Fall 5 - Prefilter als **Tiefpassfiter** mit Sperrfrequenz wie Frq Lim Upp, Funktionsfiter als **Bewertungsfiler**:  
Bezugswert ist das **unbewertete**, auf „Frq Lim Upp“ bandbegrenzte Eingangssignal (wie R&S UPL / UPD mit Bewertungsfiler).

Zur Beschreibung der wählbaren Bewertungsfilter, siehe [Kapitel 5.48, "Bewertungsfilter"](#), auf Seite 659.

**Hinweis:** Bei den Vorgänger-Geräten R&S UPL und R&S UPD konnte kein Prefilter gewählt werden, daher waren dort nur die Messfälle 1 und 5 möglich.

**Hinweis:** Die obere Bandgrenze kann im Analog-Analysator mit der Einstellzeile Bandwidth eingeschränkt werden, was einer zusätzlichen Tiefpass-Filterung des Rest- und Gesamtsignals entspricht.

Fernsteuerbefehl:

`SENSe[1]:FILTer<n2>` auf Seite 997

Beschreibung der Filter und deren Einstellparameter siehe [Kapitel 5.46.4, "Filter-Tabelle"](#), auf Seite 649

### Frq Lim Low

Eingabe der unteren Bandgrenze für die Berechnung der Klirrspannung; auf die Berechnung des Gesamteffektivwertes hat diese Grenze keinen Einfluss.

Frq Lim Low  Hz

Fernsteuerbefehl:

`SENSe[1]:FREQuency:LIMit:LOWer` auf Seite 975

### Frq Lim Upp

Eingabe der oberen Bandgrenze für die Berechnung von Klirrspannung **und** Gesamteffektivwertes.

Frq Lim Upp  Hz

**Hinweis:** Liegt die Grundwelle des Messsignals oberhalb von Frq Lim Upp, dann sind die bezogenen Messungen (THD+N, SINAD und Noise) nicht sinnvoll, weil in der Bezugsgröße die Energie der Grundwelle ausgefiltert ist. Es erscheint eine Fehlermeldung in der Bedienhinweiszeile und der Messwert wird als ungültig gekennzeichnet (---).

Fernsteuerbefehl:

`SENSe[1]:FREQuency:LIMit:UPPer` auf Seite 975

### Fnct Settling

Die Beschreibung der Parameter und der zugehörigen Fernbedienungsbefehle befinden sich in Abschnitt [Settling für Messfunktionen](#).

### Post FFT ← Fnct Settling

Die Beschreibung der Parameter und der zugehörigen Fernbedienungsbefehle befinden sich in Abschnitt [Kapitel 5.30, "FFT-Analyse"](#), auf Seite 539.

### Avg Mode

Die Beschreibung der Parameter und der zugehörigen Fernbedienungsbefehle befinden sich in Kapitel [Kapitel 5.30.4, "Messfunktion FFT"](#), auf Seite 543.

### 5.27.4 MOD DIST

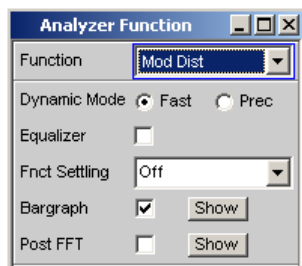

Mod Dist ist eine Modulationsfaktoranalyse, die die Intermodulation eines niederfrequenten (dominanten) Störsignals auf ein höherfrequentes Nutzsignal ermittelt. Laut IEC 60268 Teil 3 sollte der Störer bei 60 Hz und der Nutzer bei 7 kHz liegen und das Amplitudenverhältnis vorzugsweise 4 : 1 betragen. Der R&S UPV misst selektiv – und dadurch weitgehend unbeeinflusst von Rauschen – die Intermodulationsprodukte 2. und 3. Ordnung und bildet deren quadratische Summe. Entgegen der Empfehlung der IEC 60268 wird somit der **Gesamt**intermodulationsfaktor gemessen, um Vergleichbarkeit mit dem bisher üblichen SMPTE-Messverfahren zu haben.



Der Messalgorithmus ist hinsichtlich der Pegelverhältnisse von Störer zu Nutzer sehr tolerant. Der Pegel des Störers, darf um bis zu 48 dB unterhalb des (höherfrequenten) Nutzer-Pegels liegen. Der Nutzer darf bis maximal 68 dB unterhalb des Störers liegen.

Als **Signalquelle** wird die Signalfunktion Mod Dist des internen Universalgenerators empfohlen. Diese ermöglicht die Variation der Frequenzen von Störer und Nutzer sowie deren Amplitudenverhältnis. Gesamtpegel und Nutz-Frequenz können außerdem gesweept werden

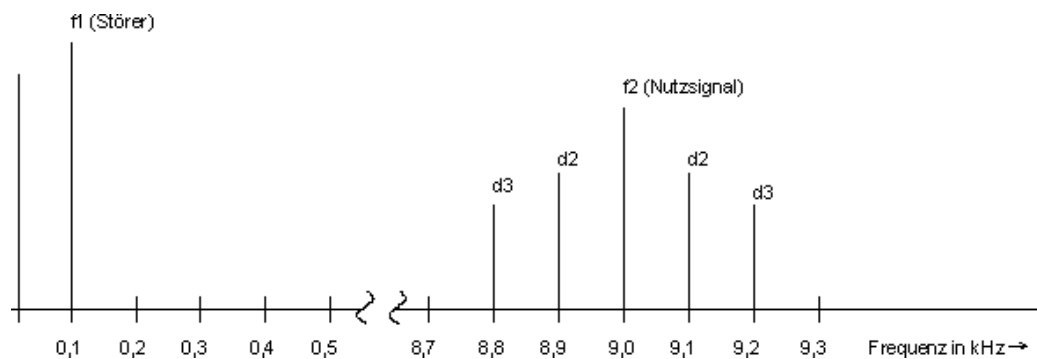

$$d2 = \frac{|U_{(f_1+f_2)}| + |U_{(f_2-f_1)}|}{U_{(f_2)}}$$

**Formel 5-1: Intermodulationsprodukt 2. Ordnung**

$$d3 = \frac{|U_{(f_2-2f_1)}| + |U_{(f_2+2f_1)}|}{U_{(f_2)}}$$

**Formel 5-2: Intermodulationsprodukt 3. Ordnung**

$$MODDIST[dB] = 20 \cdot \left( \lg \sqrt{d2^2 + d3^2} \right)$$

**Formel 5-3: Gesamtintermodulationsfaktor in dB**

Alternative Intermodulationsmessung siehe [Kapitel 5.27.5, "DFD"](#), auf Seite 526.

Weitere Verzerrungsmessungen siehe [Kapitel 5.27, "Verzerrungsmessungen"](#), auf Seite 507.

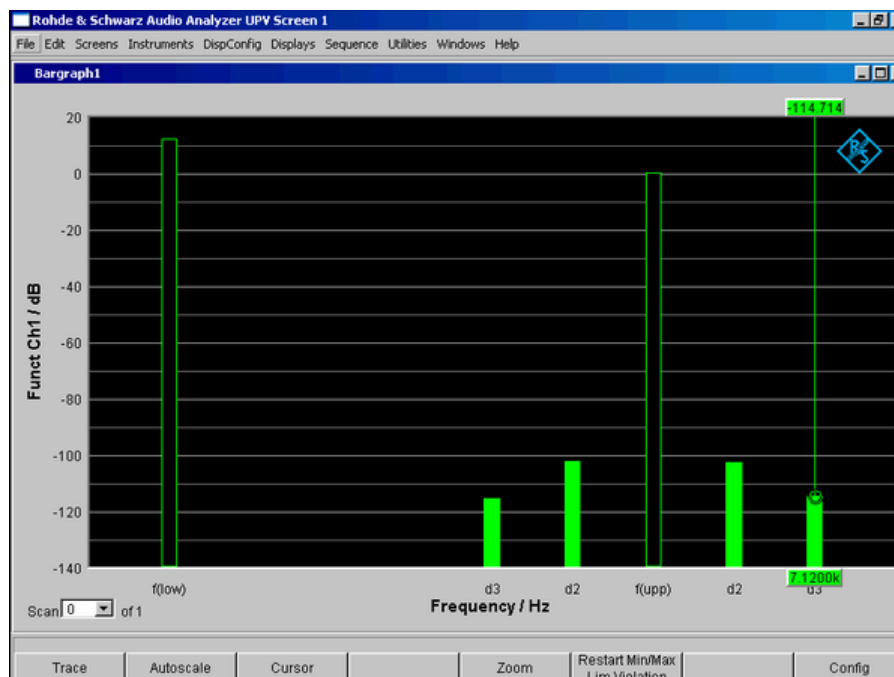

**Bild 5-26: Mod-Dist-Messung mit 7-kHz-Nutzsignal und 4-fach stärkerem Störsignal bei 60 Hz**

**Function (MOD DIST)**

Wahl der Modulationsfaktoranalyse MOD DIST.

Fernsteuerbefehl:

`SENSe[1]:FUNction MDISt`

**5.27.5 DFD**

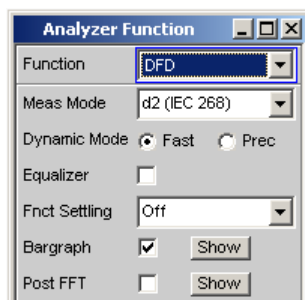

DFD ist eine Differenztonfaktoranalyse, welche die Intermodulationsprodukte ermittelt, die von zwei Sinussignalen gleicher Amplitude erzeugt werden. Entsprechend dem gewählten Messmodus misst der R&S UPV selektiv – und dadurch weitgehend unbeeinflusst von Rauschen – die Intermodulationsprodukte 2. oder 3. Ordnung gemäß DIN IEC 60268 Teil 3. Die arithmetische Mittenfrequenz des Doppeltensignals sollte aus dem Terzband (5, 6.3, 8, 10, 12.5, 16, 20 kHz) gewählt werden und der Frequenzabstand vorzugsweise 80 Hz betragen.

Als **Signalquelle** wird die Signalfunktion DFD des internen Universalgenerators empfohlen. Diese ermöglicht die Variation von Mittel- und Differenzfrequenz (für IEC 60268) bzw. obere und Differenzfrequenz (für IEC 60118). Gesamtpegel und Mittel- bzw. obere Frequenz können außerdem gesweept werden.

Alternative Intermodulationsmessung siehe [Kapitel 5.27.4, "MOD DIST"](#), auf Seite 525.

Weitere Verzerrungsmessungen siehe [Kapitel 5.27, "Verzerrungsmessungen"](#), auf Seite 507.

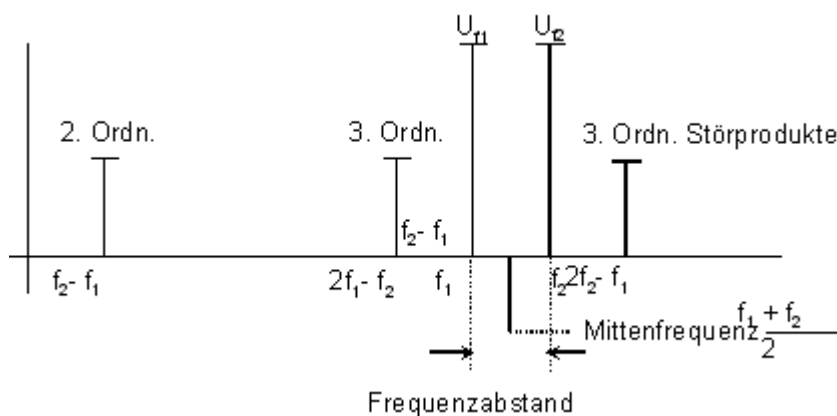

### Function (DFD)

Wahl der Differenztonfaktoranalyse DFD.

Fernsteuerbefehl:

`SENSe[1]:FUNCTION DFD`

### Meas Mode

Wahl der Ordnung der Intermodulationsprodukte und der verwendeten Messnorm.

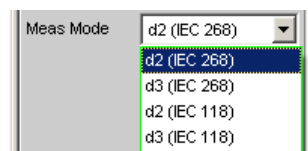

IEC 60268 bezieht die gemessenen Intermodulationsprodukte auf die doppelte, IEC 60118 nur auf die einfache Upper Frequency. Daher sind die Ergebnisse nach IEC 60268 um 6 dB besser als die Ergebnisse nach IEC 60118.



„d2 (IEC 268)“ Messung des Intermodulationsproduktes 2. Ordnung bezogen auf den **doppelten** Pegel der oberen Frequenz (nach IEC 60268):

$$d_2 [dB] = 20 \cdot \lg \frac{|U_{(f_2-f_1)}|}{2 \cdot U_{(f_2)}}$$

„d3 (IEC 268)“ Messung der Intermodulationsprodukte 3. Ordnung bezogen auf den **doppelten** Pegel der oberen Frequenz (nach IEC 60268):

$$d_3 [dB] = 20 \cdot \lg \frac{|U_{(2f_2-f_1)}| + |U_{(2f_1-f_2)}|}{2 \cdot U_{(f_2)}}$$



Bild 5-27: DFD-d3-Messung nach IEC 60268

„d2 (IEC 118)“ Messung des Intermodulationsproduktes 2. Ordnung bezogen auf den **einfachen** Pegel der oberen Frequenz (nach IEC 60118):

$$d_2 [dB] = 20 \cdot \lg \frac{|U_{(f_2-f_1)}|}{U_{(f_2)}}$$

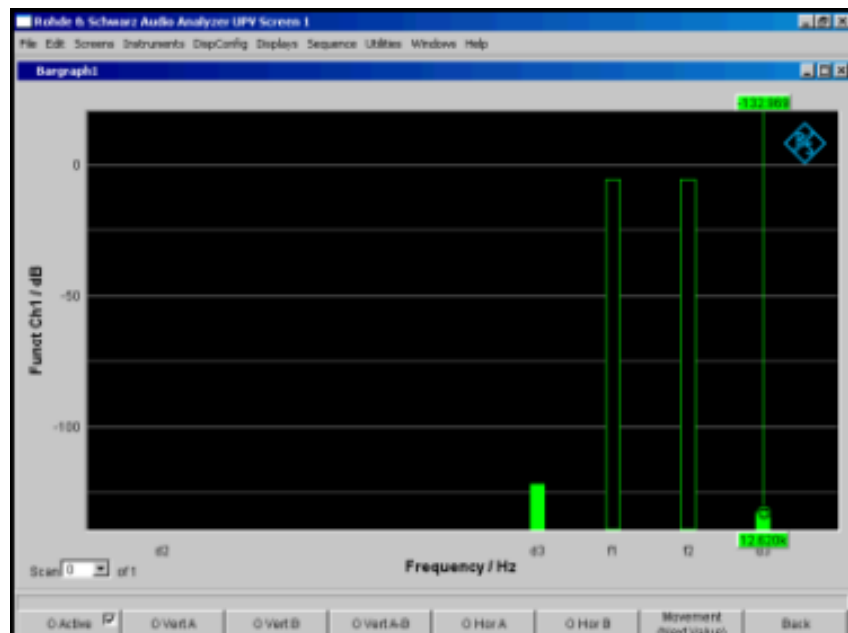

Bild 5-28: DFD-d2-Messung nach IEC 60118

„d3 (IEC 118)“ Messung des unteren Intermodulationsproduktes 3. Ordnung bezogen auf den einfachen Pegel der oberen Frequenz (nach IEC 60118):

$$d_3 [dB] = 20 \cdot \lg \frac{|U_{(2f_1-f_2)}|}{U_{(f_2)}}$$

Fernsteuerbefehl:

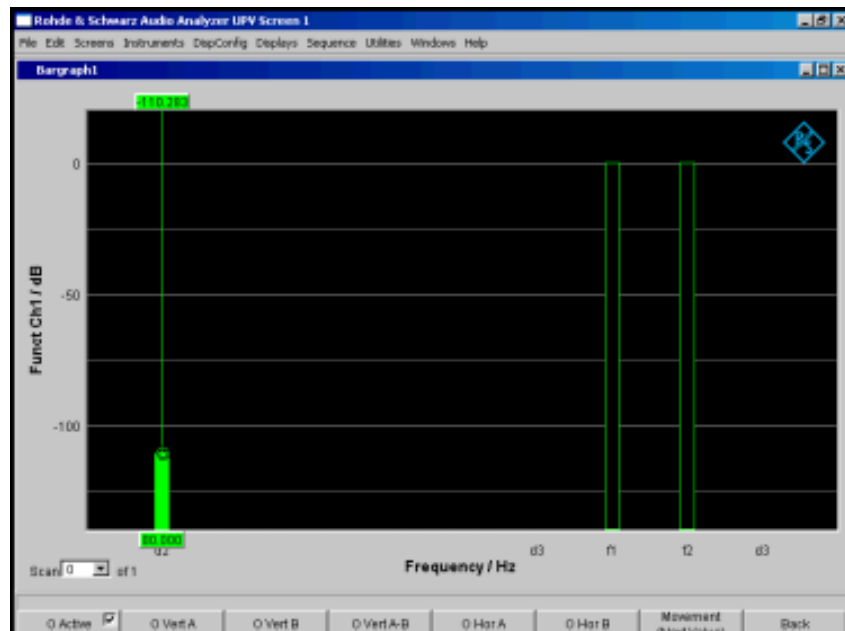
[SENSe\[1\]:FUNCTION:MMODE](#) auf Seite 968

### 5.27.6 DIM (Dynamischer Intermodulationsfaktor)

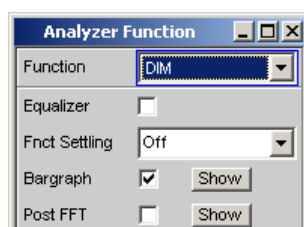

DIM ist eine Intermodulationsfaktoranalyse, welche die in den Hörbereich fallenden neun Komponenten der dynamischen Intermodulation ermittelt, die durch ein Frequenzgemisch aus niederfrequentem Rechtecksignal und hochfrequentem Sinussignal hervorgerufen werden. Sie wird hauptsächlich zur Erfassung der nichtlinearen Verzer-

rungen von Verstärkern verwendet, die durch die kurze Anstiegszeit des Rechtecksignals bis an die Grenze ihrer Anstiegsgeschwindigkeit angesteuert werden.

Nach IEC 60268 Teil 3 soll der Verstärker bei Nennbedingungen (Vollaussteuerung) betrieben werden. Das Rechtecksignal mit der Grundfrequenz von 3,15 kHz ist über einen 1-poligen Tiefpass auf 30 kHz (optional 100 kHz) zu begrenzen, die Peak-Amplitude des Sinussignals mit der Frequenz 15 kHz soll um 12 dB unter dem Rechtecksignal liegen. Im Rundfunkbereich ist die Rechteck-/Sinus-Kombination 2,96/14 kHz gebräuchlich. Zur Messung von schmalbandigen Messobjekten wird häufig ein Modus mit reduzierter Sinusfrequenz (2,96/8kHz) verwendet.

Der Analysator R&S UPV unterstützt alle 3 beschriebenen Frequenzpaare und ermittelt automatisch die jeweils angelegte Kombination, sofern die Frequenzabweichung innerhalb der von der DIN IEC erlaubten Toleranzen liegt. Voraussetzung dabei ist, dass das DUT die Sinusfrequenz ohne signifikante Dämpfung überträgt; die tolerierte Abweichung des Sinus vom Sollpegel beträgt 20%.

Als **Signalquelle** wird die Signalfunktion DIM des internen Universalgenerators empfohlen (siehe [Kapitel 5.27.6, "DIM \(Dynamischer Intermodulationsfaktor\)"](#), auf Seite 529). Diese garantiert eine – auch hinsichtlich der Frequenzgenauigkeit – normgerechte Frequenzeinstellung.

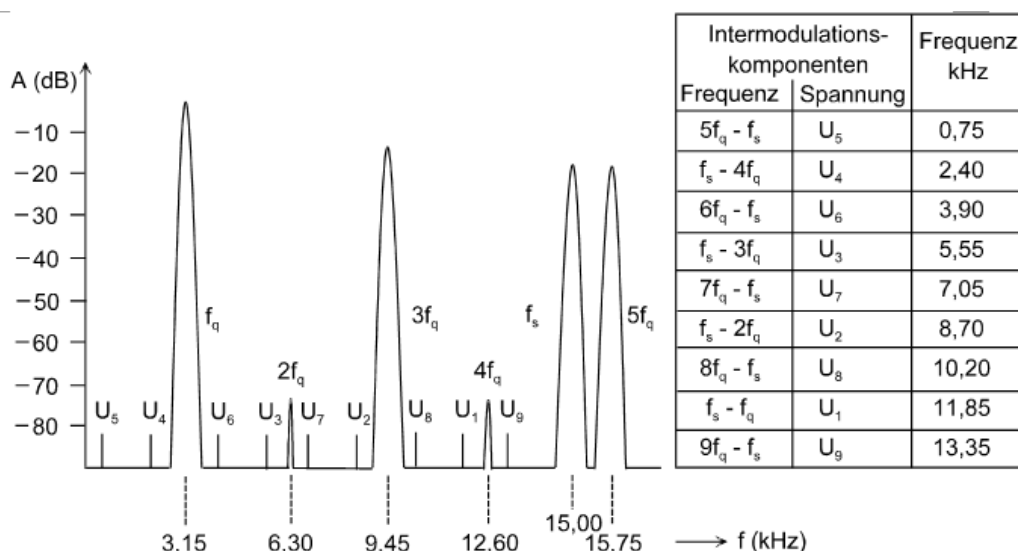

Das Messergebnis ist der Effektivwert der selektiv gemessenen Intermodulationskomponenten bis zur 9. Ordnung bezogen auf den Effektivwert des Sinussignales und wird in dB (optional in %) angezeigt.

$$d[\text{dB}] = 20 \cdot \lg \frac{\sqrt{U_1^2 + U_2^2 + U_3^2 + \dots + U_9^2}}{U_s}$$

Alternative Intermodulationsmessung siehe [Kapitel 5.27.4, "MOD DIST"](#), auf Seite 525.

Weitere Verzerrungsmessungen siehe [Kapitel 5.27, "Verzerrungsmessungen"](#), auf Seite 507.

Da das verwendete Frequenzpaar automatisch erkannt wird, sind keine **speziellen** Einstellungen des Benutzers erforderlich.



Bild 5-29: DIM-Messung mit Rechteck 3,15 kHz und Sinus 15 kHz

### Function (DIM)

Wahl der Intermodulationsfaktoranalyse DIM.

Fernsteuerbefehl:

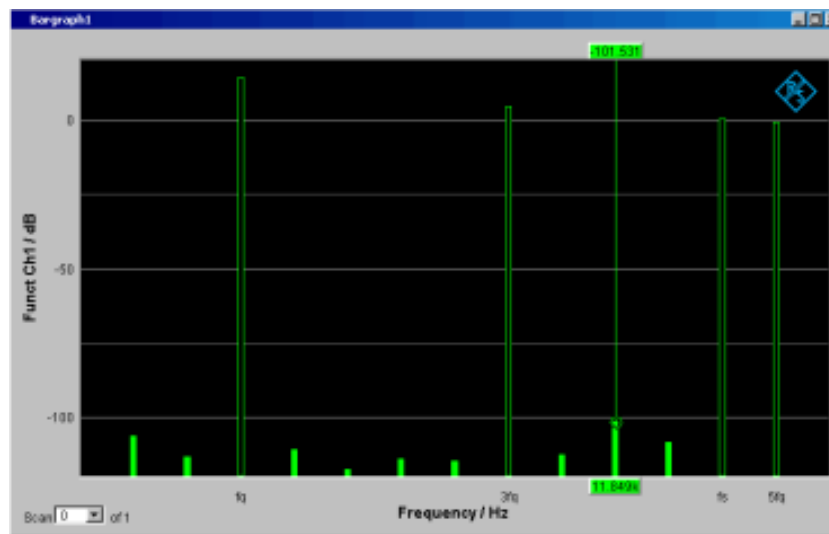
`SENSe[1]:FUNction DIM`

## 5.28 Polaritätsmessung



Die Polaritätsmessung dient zur Überprüfung, ob ein Messobjekt (z.B. Kabel) ein eingespeistes Signal unverpolt oder verpolt weitergibt.

Zur Ermittlung der Polarität wird eine Peak-Messung mit 20 ms Messzeit durchgeführt und der höchste positive mit dem höchsten negativen Peak verglichen.

Das in das Messobjekt eingespeiste Signal muss daher folgende Anforderungen erfüllen:

- Die positive Amplitude muss größer als die negative Amplitude sein.
- Die Wiederholrate muss 50 Hz oder ein ganzzahliges Vielfache davon betragen.

Als **Signalquelle** wird die Signalfunktion Polarity des internen Universalgenerators empfohlen. Es können aber auch die Polaritätssignale anderer R&S Audioanalytoren (z.B. R&S UPL, R&S UPD) verwendet werden. Bei Einsatz einer externen Signalquelle kann z.B. ein Sinus<sup>2</sup>-Burstsignal mit 50 % Duty-Cycle eingespeist werden.

### Function (Polarity)

Umschalten der Messfunktion auf Polaritätsmessung

Als Funktions-Messergebnis wird

- + 1.0 Pol für ein unverpoltes Signal und
- – 1.0 Pol für ein verpoltes Signal

angezeigt.

Weitere Einstellungen sind nicht erforderlich.

**Hinweis:** Bei Verwendung von nicht-DC-freien Polaritätssignalen (z.B. Sinus<sup>2</sup>-Burst) sollte im Analog-Analysator vorzugsweise mit DC-Kopplung gemessen werden, um die negative Amplitude möglichst klein zu halten.

Fernsteuerbefehl:

`SENSe[1]:FUNctIon POLarity`

## 5.29 Frequenzbandanalyse

### 5.29.1 N-tel-Oktav-Analyse

Diese Messfunktion ist nur bei installierter Option R&S UPV-K6 (Erweiterte Analysefunktionen) verfügbar. Sie wird angeboten in den Analysatoren „Analog“, „Analog 8 Chan“, „Analog 16 Chan“, „Digital Audio“, „I2S Board“ und „USI Dual Chan“. Sie ist nicht verfügbar in den Analysatoren „USI 8 Chan“ und „Dig Bitstream“.

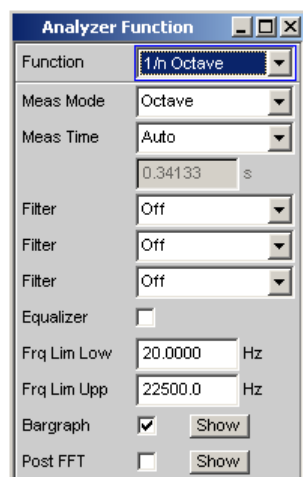

Die n-tel-Oktavanalyse ist eine selektive Pegelmessung, die in einer Vielzahl von nebeneinanderliegenden Frequenzbändern gleichzeitig durchgeführt wird. Die Pegel der einzelnen Frequenzbänder werden jedoch nicht wie bei der klassischen Oktav- oder Terzanalyse durch schmalbandige Bandpassfilter gemessen, sondern mit Hilfe einer speziellen hochauflösenden FFT durch Integration der in dem jeweiligen Band liegenden FFT-Bins (Frequenzlinien).

Der Vorteil gegenüber der Filtermethode ist die wesentlich höhere Frequenzauflösung, die Bandbreiten bis hinunter zu 1/24-Oktav erlaubt. Die Bandbreite der Teilbänder ist theoretisch beliebig skalierbar durch Variation von n oder Verwendung von Frequenztabellen wie etwa die über die Bark-Skala definierten Critical Bands. Der Vorteil gegen-

über der reinen FFT ist die logarithmische bzw. frei definierbare Stufung des Frequenzbereichs.

Jedes Teilband hat die relative Bandbreite von oberer Bandgrenze minus unterer Bandgrenze:

$$2^{\frac{n}{2}}\sqrt{2} - \frac{1}{2^{\frac{n}{2}}\sqrt{2}}$$

**Formel 5-4: Relative Bandbreite**

Das ergibt (bezogen auf die Bandmitte) bei

- Oktavanalyse 70.71 %,
- 3-tel-Oktavanalyse 23.16 %,
- 6-tel-Oktavanalyse 11.56 %,
- 12-tel-Oktavanalyse 5.78 %,
- 24-tel-Oktavanalyse 2.89 %,

Die Referenzfrequenz beträgt 1 kHz; von dieser Frequenz ausgehend werden alle anderen Bandmittenfrequenzen errechnet durch Multiplikation mit bzw. Division durch  $2^{\frac{1}{2}}$ .

Die Auswahl der zu messenden Frequenzbänder geschieht durch Angabe einer unteren und oberen Grenzfrequenz. Für jedes gewählte Frequenzband wird ein separater Effektivwert ermittelt durch Integration aller in dieses Band fallenden FFT-Bins sowie der gedämpften Bins des Nachbarbandes. Der Gesamteffektivwert aller ausgewählten Frequenzbänder wird als Funktionsmessergebnis zur Anzeige gebracht.

Der Messbereich der n-tel-Oktavanalyse beginnt bei einer Nenn-Bandmittenfrequenz von 16 Hz und endet bei der halben Abtastrate bzw. der Bandbreite des analogen Analysators.

Bei der Messung und numerischen Darstellung (z.B. als X-Wert der Grafik-Cursor oder in der Data List) werden grundsätzlich die rechnerisch exakten Frequenzbänder zugrunde gelegt. Nur für die numerische Darstellung der Terzen und 12-tel-Oktaven werden die Nenn-Bandmittenfrequenzen (gemäß DIN 323) angegeben. In der grafischen Darstellung werden aus Platzgründen nur die Oktav-Frequenzen beschriftet.



Da n-tel-Oktavanalysen üblicherweise nur im Audio-Bereich durchgeführt werden, sollte im Analog-Analysator die Bandbreite auf 22 kHz gestellt werden. Dadurch werden unnötig große FFTs – und somit lange Rechenzeiten – vermieden.

Als Anregungssignal für die n-tel-Oktavanalyse empfiehlt sich das mit dem R&S UPV-Generator erzeugbare frequenzdefinierte Rosa Rauschen (siehe [Kapitel 5.6.9, "Random"](#), auf Seite 319). Gegenüber weißem Rauschen gleicht es mit seinem Pegelabfall von  $\sqrt{1/f}$  die scheinbare Pegelanhebung der n-tel-Oktavanalyse aus, die durch die nach oben größer werdende absolute Bandbreite entsteht. Wenn möglich sollte der Abstand der Frequenzlinien auf die FFT-Size synchronisiert werden (Spacing Anlr Track).

**Function (N-tel-Oktav)**

Wahl der FFT-basierten N-tel-Oktav-Analyse.

Als Funktions-Messergebnis wird der Effektivwert des Signals im Bereich von Frq Lim Low bis Frq Lim Upp angezeigt.

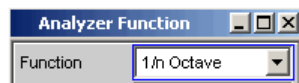

Fernsteuerbefehl:

`SENSe[1]:FUNCTION NOCTave`

### Meas Mode

Bestimmt den Mess-Modus und somit implizit die Mittenfrequenzen und die relative Bandbreite der Bandpassfilter.

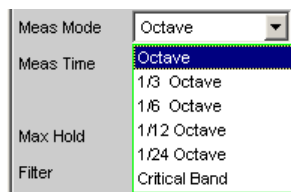

Die Mittenfrequenzen der Teilbänder liegen im Abstand  $2^{1/n}$ , ausgehend von der Referenzfrequenz 1 kHz. Die genauen Werte können der Bargraph-Data List entnommen werden.

Die Bandgrenzen eines Teilbandes haben von der Mittenfrequenz den Abstand  $2^{1/(2^n)}$ . Je größer n gewählt wird, desto schmaler werden die Bänder und desto länger die minimale Messzeit.

„Octave“	Der Audibereich wird in Oktavbänder zerlegt.
„1/3 Octave“	Der Audibereich wird in Terzbänder zerlegt.
„1/6 Octave“	Der Audibereich wird in 6-tel-Oktavbänder zerlegt.
„1/12 Octave“	Der Audibereich wird in 12-tel-Oktavbänder zerlegt.
„1/24 Octave“	Der Audibereich wird in 24-tel-Oktavbänder zerlegt. Wegen der extremen Schmalbandigkeit ist die Analyse erst ab 21.5 Hz möglich.
„Critical Bands“	Der Audibereich wird entsprechend der Bark-Skala in Critical Bands zerlegt. Die Bandgrenzen liegen auf der Bark-Skala, die Mittenfrequenzen jeweils 0.5 Bark oberhalb der unteren Bandgrenze. Durch die Einteilung in Critical Bands sind die tieffrequenten Frequenzbänder breiter als bei der vergleichbaren Terz-Analyse, wodurch die nötige FFT-Size und somit auch die Messzeit kleiner sind.

Fernsteuerbefehl:

`SENSe[1]:FUNCTION:MMODE` auf Seite 968

### Meas Time

Wahl der Messzeit.

Die minimale Messzeit entspricht der Sampling-Zeit der FFT und ist somit durch die verwendete FFT-Size bestimmt. Durch die Wahl einer längeren Messzeit werden mehrere FFTs durchgeführt und gemittelt, so dass neben der Update-Rate auch die Schwankung der Messwerte reduziert wird.

Die erforderliche FFT-Size wiederum hängt ab von der Abtastrate bzw. analogen Bandbreite und der Breite des schmalsten Teilbandes, somit von dem Mess-Mode und der unteren Bandgrenze.

„Auto“ Die minimal mögliche Messzeit wird eingestellt.



Empfohlen, um unabhängig von der unteren Bandgrenze und dem Messmode immer mit der höchsten Messgeschwindigkeit zu messen.

„Value“ Die Messzeit wird als Zahlenwert in der folgenden Einstellzeile eingegeben.

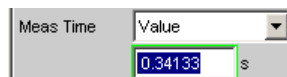

Die eingegebene Messzeit wird auf ein ganzzahliges Vielfaches der minimalen Messzeit gerundet und bestimmt so implizit die Anzahl der Mittelungen.

Empfohlen, um die Update-Rate und die Messwertschwankungen zu reduzieren.

Fernsteuerbefehl:

[SENSe\[1\]:FUNCTION:APERTure:MODE](#) auf Seite 967

[SENSe\[1\]:VOLTage:APERTure](#) auf Seite 968

## Filter

Aktivierung eines Digitalfilters im Messzweig. Es können bis zu 3 frei definierte oder Bewertungsfiler im Messzweig eingeschleift werden:

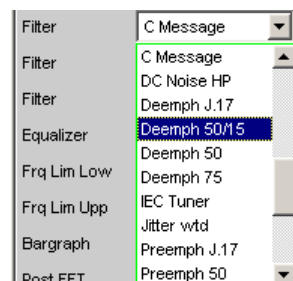

Die frei definierten Filter werden im Filter-Panel (siehe [Kapitel 5.47, "Frei definierbare Filter"](#), auf Seite 651) als Filter 01 bis 09 konfiguriert und können dann (auch mehrfach) im Analysator verwendet werden.

Nähere Informationen zu den wählbaren Bewertungsfilttern, siehe [Kapitel 5.48, "Bewertungsfiler"](#), auf Seite 659.

**Hinweis:** Unabhängig von den hier gewählten Digitalfiltern kann ein weiteres Eingangsfiler (Pre Filter) im Messzweig eingeschleift werden. Außerdem kann die analoge Bandbreite mit der Einstellzeile Bandwidth eingeschränkt werden, was einer zusätzlichen Tiefpass-Filterung entspricht.

Fernsteuerbefehl:

[SENSe\[1\]:FILTer<n2>](#) auf Seite 997

Beschreibung der Filter und deren Einstellparameter siehe [Kapitel 5.46.4, "Filter-Tabelle"](#), auf Seite 649.



## Equalizer

Aktivierung / Deaktivierung einer Entzerrer-Tabelle für die FFT-Bins.

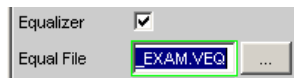

Damit kann beispielsweise der Frequenzgang einer Übertragungsstrecke entzerrt und somit der Messpunkt auf einen anderen Referenzpunkt transformiert werden.

Bei eingeschalteter Entzerrung werden die errechneten FFT-Bins mit einem frequenzabhängigen Faktor multipliziert, bevor sie zur Berechnung der N-tel-Oktavbänder verwendet und zur Anzeige gebracht werden.

Der Faktor wird durch Interpolation zwischen den beiden benachbarten Frequenz-Stützstellen der Entzerrer-Tabelle ermittelt.

Die Entzerrung des FFT-Spektrums ist eine interessante Alternative zur Filterung des Eingangssignals, da die Entzerrdatei einfach aus dem zu entzerrenden Frequenzgang erzeugt werden kann und nicht als Koeffizienten- oder Pol-/Nullstellen-Datei vorliegen muss.

### Anwendung:

Bei akustischen Messungen (z.B. mit Mobiltelefonen) an Künstlichen Ohren vom Type 3.2 oder höher ist die Kompensation der Transfer-Funktion ERP (ear reference point) zu DRP (drum reference point) möglich. Die Messung der Schallwellen durch das am Trommelfell angebrachte Mikrophon kann so auf den geforderten Messpunkt (an der Ohrmuschel) bezogen werden.

**Hinweis:** Die Erzeugung der Entzerrertabelle erfolgt nach Aufnahme oder Einlesen der Trace-Daten des „DUT“ in den DispConfig-Panels.

„deaktiviert“ Entzerrer ist ausgeschaltet; die FFT-Bins werden unverändert verwendet und angezeigt. Die Pegel der Teilbänder werden aus dem Original-FFT-Spektrum berechnet.

„aktiviert“ Entzerrer ist eingeschaltet; die nachfolgende Eingabezeile Equal File für den Dateinamen der Entzerrer-Tabelle wird aktiviert und die dort aufgeführte Datei geladen. Die Pegel der Teilbänder werden aus dem entzerrten FFT-Spektrum berechnet.

Fernsteuerbefehl:

[SENSe\[1\]:VOLTage:EQualize](#) auf Seite 974

[MMEMory:LOAD:IEQualize](#) auf Seite 973

### Frq Lim Low

Eingabe der unteren Bandgrenze für die Berechnung der Teilbänder und des Gesamteffektivwertes.

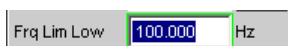

Die Darstellung und Berechnung der Teilbänder beginnt mit dem Band, in dem die untere Grenzfrequenz liegt. Das untere Teilband wird dabei komplett erfasst, d.h. die eingegebene Grenzfrequenz verändert nicht den Energieinhalt des unteren Bandes.

Je tiefer die untere Grenzfrequenz ist, desto schmalere Frequenzbänder müssen gemessen werden. Damit eine Mindestzahl von Bins pro Band nicht unterschritten wird, muss bei schmalen Frequenzbändern die FFT-Auflösung und somit die FFT-Size erhöht werden.

Die untere Grenzfrequenz beeinflusst somit entscheidend die Messgeschwindigkeit und sollte daher nicht niedriger gewählt werden, als für die Messaufgabe erforderlich ist.

Fernsteuerbefehl:

[SENSe\[1\]:FREQuency:LIMit:LOWer](#) auf Seite 975

### Frq Lim Upp

Eingabe der oberen Bandgrenze für die Berechnung der Teilbänder und des Gesamteffektivwertes.



Die Darstellung und Berechnung der Frequenzbänder endet mit dem Band, in dem die obere Grenzfrequenz liegt. Das obere Teilband wird dabei komplett erfasst, d.h. die eingegebene Grenzfrequenz verändert nicht den Energieinhalt des oberen Bandes.

Auf die Messgeschwindigkeit hat die obere Grenzfrequenz keinen Einfluss

Fernsteuerbefehl:

[SENSe\[1\]:FREQuency:LIMit:UPPer](#) auf Seite 975

### Bargraph

Aktivierung der Bargraph-Berechnung und –Darstellung; darüberhinaus kann von hier aus das Grafikfenster Bargraph1 geöffnet werden.



Die Konfiguration der Bargraphen erfolgt ausschließlich in den Windows Bargraph1 Config bzw Bargraph2 Config, die graphische Darstellung selbst in den Windows Bargraph1 bzw. Bargraph2.

„deaktiviert“ Bargraph-Berechnung (und somit Aktualisierung) ausgeschaltet. Es wird nur der bandbegrenzte Gesamteffektivwert gemessen.

„aktiviert“ Bargraph-Berechnung (und somit Aktualisierung) eingeschaltet.

Fernsteuerbefehl:

[SENSe\[1\]:FUNCTion:BARGraph](#) auf Seite 973

### Post-FFT

Aktivierung/Deaktivierung der Post-FFT; gleichzeitig Umschaltung zwischen automatischer und manueller Wahl von FFT-Size und Window, Darüberhinaus kann von hier aus das Grafikfenster FFT Graph1 geöffnet werden.

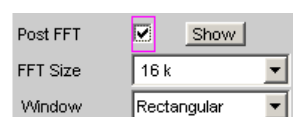

Die Konfiguration der FFT-Grafik erfolgt ausschließlich in den Windows FFT Graph1 Config bzw FFT Graph2 Config, die graphische Darstellung selbst in den Windows FFT Graph1 bzw. FFT Graph2.

„deaktiviert“ Post-FFT ausgeschaltet.  
Die Berechnung der erforderlichen Post-FFT-Size erfolgt automatisch anhand von Abtastrate und Breite des schmalsten Teilbandes (bestimmt durch untere Grenzfrequenz und Mess-Modus). Die empfangenen Samples werden mit der Fensterfunktion Hann gewichtet.

„aktiviert“ Post-FFT eingeschaltet und kann dargestellt werden. FFT-Size und Window können manuell gewählt werden.

**Hinweis:** Beim Einschalten der Post-FFT werden FFT-Size und Window mit den empfohlenen Standard-Einstellungen geladen. Die manuellen Einstellungen werden beim Ausschalten der Post-FFT verworfen.

Fernsteuerbefehl:

`SENSe[1]:FUNction:FFT:STATe` auf Seite 973

### FFT Size

Größe der zur Berechnung der Teilbänder verwendeten FFT, in 2er-Potenzen einstellbar von 512 (0,5 k) bis 256 k.

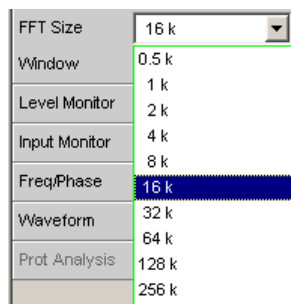

Bei manueller Wahl der FFT-Size sollte der empfohlene Wert (ergibt sich beim Aktivieren der Post-FFT) nicht unterschritten werden, da sonst in den unteren Teilbändern zuwenig FFT-Bins liegen.

Durch jede Erhöhung der FFT-Größe wird die Messgenauigkeit und Stabilität insbesondere in den (relativ schmalen) unteren Teilbändern erhöht. Gleichzeitig verdoppelt sich aber auch die Messzeit.

Im Interesse kurzer Messzeiten sollte eine unnötig hohe FFT-Größe vermieden werden.

Fernsteuerbefehl:

`SENSe[1]:FUNction:FFT:SIZE` auf Seite 979

### Window

Wahl der Fensterfunktion.

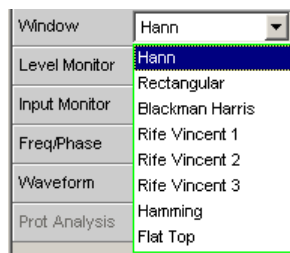

Nähere Einzelheiten siehe [Kapitel 5.30.2, "Window-Funktion"](#), auf Seite 540.

## 5.30 FFT-Analyse

Die „FFT“-Analyse (**F**ast **F**ourier **T**ransformation) ermöglicht die Darstellung des Eingangssignals im Spektralbereich (Frequenzbereich). Das (digitalisierte) Eingangssignal wird dazu über einen wählbaren Zeitraum aufgezeichnet und durch eine schnelle „DFT“ (**D**iscrete **F**ourier **T**ransformation) in den Frequenzbereich transformiert. Das Ergebnis ist eine Liste von äquidistanten Frequenzlinien (Bins), die den Betrag oder die Phase der jeweiligen Frequenzkomponente wiedergeben. Die grafische Darstellung der Betrags- oder Phasenbins wird als Spektrum oder Spektraldarstellung bezeichnet.

Systemtheoretisch geht die „FFT“-Analyse von der Annahme aus, dass das Signal periodisch ist, sich also außerhalb des betrachteten Zeitraums stetig fortsetzt. Da dieser ideale Zustand nur in wenigen Ausnahmefällen gegeben ist, kann das Eingangssignal optional mit einem Fenster gewichtet werden, das den betrachteten Signalausschnitt an beiden Enden gegen Null dämpft.

Die Aufzeichnungsdauer der „FFT“, d.h. Länge des Messintervalls (Integrationszeit) wird über die **FFT**-Größe festgelegt und hängt – ebenso wie die Frequenzauflösung – zusätzlich von der verwendeten Abtastrate bzw. Bandbreite ab.

Im R&S UPV können 2 unterschiedliche Arten von „FFT“ gewählt werden:

- Die „Post-FFT“ für Verzerrungsmessungen gewährleistet durch Berechnung in doppelter Genauigkeit (double Precision) mit bis zu 256k Punkten eine sehr hohe Frequenzauflösung und Dynamik. Größe der FFT und das verwendete Fenster sind nicht wählbar, sondern werden durch die Anforderungen der jeweiligen Messfunktion vorgegeben. Die Darstellung der Post-FFT erfolgt im Grafikfenster FFT-Funktion.
- Die „FFT als Messfunktion“ (Function-FFT) wird – wie die Post-FFT – ebenfalls in double Precision gerechnet, ermöglicht darüber hinaus aber zusätzliche Funktionalitäten wie Averaging (Mittelung) und Undersampling (Begrenzung des Frequenzbereichs zur Erhöhung der Frequenzauflösung) sowie die freie Wahl von FFT-Größe und –Window. Die Darstellung der Function-FFT erfolgt im Grafikfenster FFT-Funktion.

### 5.30.1 Größe der FFT

Die Größe der FFT bestimmt zusammen mit der Abtastrate bzw. Bandbreite die Länge des Messintervalls (Integrationszeit) und somit die Frequenzauflösung des errechneten Spektrums. Es gelten folgende Zusammenhänge:

- Integrationszeit = FFT-Größe / Abtastrate
- Anzahl der Linien = FFT-Größe / 2
- Frequenzauflösung = Abtastrate / FFT-Größe = 1 / Integrationszeit

Bei höherer Abtastrate bzw. Bandbreite ist für die gleiche Frequenzauflösung daher eine höhere FFT-Größe erforderlich.

Aus der FFT-Size ergeben sich weitere Größen, die in der Gruppe der FFT-Einstellzeilen als Anzeigezeilen dargestellt werden, siehe „Resolution“ und „Meas Time“.



Im Analog-Analysator wird die interne Abtastrate durch die Wahl der Bandbreite bestimmt.

#### FFT Size

Größe der „Function-FFT“, in 2er-Potenzen einstellbar von 512 (0,5 k) bis 256 k.

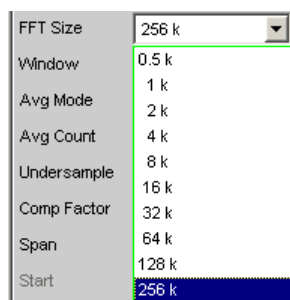

Mit zunehmender FFT-Größe wächst nicht nur die Integrationszeit, sondern auch die Rechenzeit für die Transformation und die grafische Darstellung, so dass die Gesamt-Messzeit überproportional zunimmt. Im Sinne kurzer Messzeit sollte daher die FFT-Größe nicht unnötig hoch gewählt werden.

**Hinweis:** Die „FFT-Size“ der Post-FFT kann vom Benutzer nicht fest, sondern nur als untere Grenze (Min FFT Size) vorgegeben werden. Die jeweilige Messfunktion kann die FFT-Größe in Abhängigkeit der Frequenz des Messsignals dynamisch erhöhen. Aus der „FFT-Size“ ergeben sich weitere Größen, die in der Gruppe der FFT-Einstellzeilen als Anzeigezeilen dargestellt werden:

Fernsteuerbefehl:

`SENSe[1]:FUNction:FFT:SIZE` auf Seite 979

### 5.30.2 Window-Funktion

Systemtheoretisch benötigt die FFT-Analyse ein periodisches Signal, das sich außerhalb des betrachteten Zeitraums stetig fortsetzt. In der Regel ist aber eine stetige Fortsetzung (selbst bei periodischen Signalen) nicht gegeben. Eine Unstetigkeit an der

Ausschnittsgrenze wäre für die FFT ein Impuls, dessen (weißes) Spektrum dem Nutzspektrum überlagert würde. Um diesen sog. Leakage-Effekt zu vermeiden, wird das Eingangssignal mit einem Fenster gewichtet, das den betrachteten Signalausschnitt an beiden Enden gegen Null dämpft. Dadurch wird das Signal für die FFT stetig, es verringert sich aber die Trennschärfe, erkennbar an einer mehr oder weniger breiten Glocke. Durch die Wahl der Fensterfunktion trifft der Benutzer einen Kompromiss zwischen Trennschärfe (Frequenzselektivität, Glockenbreite im Kopfbereich), Übersprechen benachbarter Linien (Glockenbreite im Fußbereich), Glockenabfall und Leakage-Unterdrückung im Fernbereich.

Durch Wahl des Rechteckfensters wird die Fensterung abgeschaltet.

### Window

Wahl der Fensterfunktion.

Bei der Post-FFT der Verzerrungs- und Pegelmessungen kann das Fenster vom Benutzer nicht gewählt werden, sondern wird von der jeweiligen Messfunktion vorgegeben und hier angezeigt.

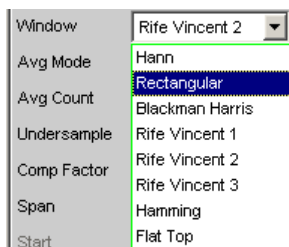

- |                   |   |
|-------------------|---|
| „Hann“            | <p>Dieses Fenster vereint Trennschärfe mit guter Leakage-Unterdrückung im Fernbereich, hat aber eine relativ breite Glocke um Signallinien.</p> <p>Empfohlene Anwendung: Standardfenster.</p>   |
| „Rectangular“     | <p>Fensterfunktion abgeschaltet (durch Verwendung eines Rechteckfensters mit konstanter Gewichtung von 1).</p> <p>Wenn das Signal genau mit einer ganzen Zahl von Perioden in den Ausschnitt für die FFT passt, entsteht keine Unstetigkeit an den Ausschnittsgrenzen. Ein Fenster ist dann nicht nötig und es kann die maximale Frequenzauflösung erreicht werden. Diese Eigenschaft kann durch Verwendung eines speziellen Generatorsignals (sog. FFT-Rauschen) vorteilhaft zum schnellen und frequenzgenauen Messen von Frequenzgängen benutzt werden.</p> <p>Empfohlene Anwendung: Nur bei Spezialesignalen sinnvoll.</p> |
| „Blackman Harris“ | <p>Nur für Function-FFT.</p> <p>Der Glockenabfall bis etwa 80 dB ist sehr steil, darunter hat dieses Fenster jedoch deutliches leakage.</p>   |
| „Rife Vincent x“  | <p>Die Fernbereichsdämpfung ist bei allen 3 Fenstern sehr gut. Mit steigender Ordnung des Fensters sinkt die Glockenbreite am Fuß einzelner Linien und steigt die Kopfbreite. Es sind damit unterschiedliche Kompromisse zwischen Frequenzauflösung und Unterdrückung benachbarter Linien einstellbar.</p> <p>Empfohlene Anwendung: Für genaue Frequenzbestimmung</p>   |

„Hamming“	bietet keine wesentlichen Vorteile, wurde aber der Vollständigkeit halber implementiert
„Flat Top“	Nur für Function-FFT. Hier wird der Bereich um den Träger bewusst so breit verzerrt, dass immer mindestens zwei benachbarte Linien (bei Anregung mit einer einzelnen Sinuslinie!) etwa gleiche Höhe haben. Dadurch kann die Amplitude sehr genau aus der Grafik abgelesen werden. Die Frequenzselektivität hingegen ist eher schlecht. Empfohlene Anwendung: Für genaue Pegelbestimmung

Fernsteuerbefehl:

`SENSe[1]:FUNctIon:FFT:WINDow` auf Seite 980

### 5.30.3 Post-FFT

Die Post-FFT stellt bei Verzerrungsmessungen das zur Berechnung der Messwerte aufgenommene Frequenzspektrum dar. Sie kann bei den Messfunktionen THD +N & SINAD, THD, DFD, Mod Dist, DIM, ChirpBased Meas und RMS-Messungen eingeschaltet werden.

Die Messung erfolgt in derselben Ebene wie die zugehörige Messfunktion, also hinter allen Filtern.

Die jeweilige Messfunktion passt FFT-Größe und -Fenster auf ihre Anforderungen an. So erhöht sich z.B. die notwendige FFT-Größe mit abnehmender Signalfrequenz. Die Einstellungen der Post-FFT sind daher vom Anwender nicht wählbar und können sich von Messung zu Messung ändern.

Die Berechnung der Post-FFT erfolgt in doppelter Genauigkeit (double Precision) mit bis zu 256 k Punkten, wodurch eine sehr hohe Frequenzauflösung und Dynamik erreicht werden.

Die Darstellung der Post-FFT eines Messkanals erfolgt in den Grafikfenstern FFT, Panel 1 oder FFT, Panel 2 wahlweise als Betrag oder Phase. Da in jedem Grafikfenster 2 Traces angezeigt werden, können Betrag und Phase beider Kanäle gleichzeitig aufgenommen werden.

#### Post-FFT

Aktivierung der Post-FFT darüberhinaus kann von hier aus das Grafikfenster FFT Graph1 geöffnet werden.



Die Konfiguration der FFT-Grafik erfolgt ausschließlich in den Windows FFT Graph1 Config bzw. FFT Graph2 Config, die graphische Darstellung selbst in den Windows FFT Graph1 bzw. FFT Graph2.

**Hinweis:** Bei Messfunktionen, für die der Benutzer keine Post-FFT wählen kann, erscheint diese Menüzeile ausgegraut. Dabei gibt es zwei Möglichkeiten:  
1. Die FFT wird von keiner aktuell gewählten Messung benötigt und daher aus Zeitgründen nicht gerechnet. In der FFT-Grafik erscheint keine lebende FFT.



2. Die FFT wird von mindestens einer gewählten Messung (z.B. Phasenmessung, Präzisions-Frequenzmessung) benötigt und kann nicht ausgeschaltet werden. In der FFT-Grafik kann die intern verwendete FFT dargestellt werden.



„deaktiviert“ Post-FFT ausgeschaltet.  
Empfohlen zur Erhöhung der Messgeschwindigkeit (z.B. bei Sweeps oder Fernsteuerbetrieb).

„aktiviert“ Post-FFT eingeschaltet; die weiteren Einstellungen legt die zugehörige Messfunktion dynamisch fest.

Fernsteuerbefehl:

`SENSe[1]:FUNCTION:FFT:STATE` auf Seite 973

### 5.30.4 Messfunktion FFT

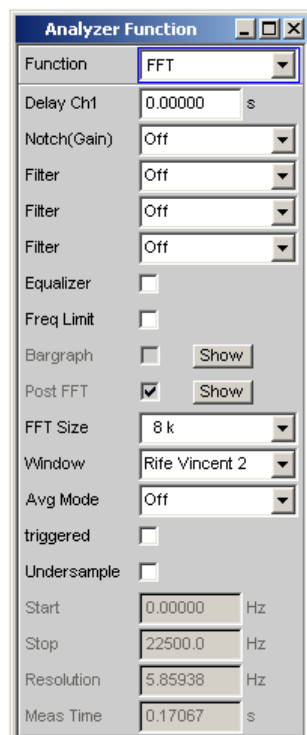

Die „FFT“ kann als eigenständige Messfunktion gewählt werden (Function-FFT). Im Gegensatz zu den anderen FFT-Analysen können alle FFT-Parameter vom Anwender bestimmt werden.

Darüber hinaus stehen zusätzliche Funktionalitäten zur Verfügung wie

- Delay-Kompensation
- DC-Unterdrückung (nur digital)
- Filterung (3 frei definierbare Filter und – im Zweikanal-Analog-Analysator – 1 analoges Notch)
- Mittelung



Die Messung erfolgt in derselben Ebene wie alle anderen Messfunktionen, also hinter allen Filtern.

Die Berechnung der Function-FFT erfolgt in doppelter Genauigkeit (double Precision) mit bis zu 256 k Punkten, wodurch eine sehr hohe Frequenzauflösung und Dynamik erreicht werden.

Die Darstellung der Function-FFT eines Messkanals erfolgt in den Grafikfenstern FFT, Panel 1 oder FFT, Panel 2 wahlweise als Betrag oder Phase. Da in jedem Grafikfenster 2 Traces angezeigt werden, können Betrag und Phase beider Kanäle gleichzeitig aufgenommen werden.

Die FFT kann – bei Abtastraten unter 100 kHz bzw. analoger Bandbreite 40 kHz – lückenlos erfolgen. Dazu muss sichergestellt werden, dass keine Spezialfunktionen (wie z.B. Laufzeit-Kompensation) eingeschaltet sind oder Nebenmessung (z.B. der Waveform-Monitor oder die Frequenzmessung) mehr Zeit benötigt als die FFT selbst. Um dies sicherzustellen, empfiehlt es sich, alle anderen Messungen abzuschalten:

The screenshot shows a configuration panel for the FFT function with the following settings:

- Start Cond: Auto
- Sweep Ctrl: Off
- Range: Fix
- Delay Ch1: 0.00000 s
- Level Monitor: Off
- Input Monitor: Off
- Freq/Phase: Off
- Waveform:  Show
- Prot Analysis:  Show

### Function (FFT)

Umschalten der Messfunktion auf FFT-Analyse.

Als Funktions-Messergebnis wird der bandbegrenzte und ggf. gefilterte RMS-Wert angezeigt. Die Berechnung des RMS-Wertes erfolgt durch Integration über alle Betrags-Bins von Start bis Stop.

Als Freq/Phase-Messergebnis wird der aus der FFT ermittelte Frequenz- bzw. Phasenwert angezeigt, wenn als Meas Time der Frequenzmessung Precision eingestellt ist.

Bei AC-Kopplung (analog) bzw. DC-Suppress (digital) wird die DC-Glocke nicht mitgemessen. Diese ist bei Verwendung einer Window-Funktion 5 Bins breit, so dass dann die unteren 6 Bins nicht in das RMS-Ergebnis einfließen.

**Hinweis:** Um sehr tieffrequente Signale im RMS-Wert zu erfassen, muss entweder die FFT-Size groß genug gewählt werden (damit die gesuchten Signalanteile oberhalb des 6. Bins liegen) oder das Rechteck-Window verwendet werden, welches nur das DC-Bin ignoriert.

Der dargestellte Panel-Ausschnitt gibt eine auf 12 kHz bandbegrenzte (d.h. Digital-) FFT wieder.

Bei dieser FFT ist der Start-Wert immer 0.0 Hz, der Stop-Wert die resultierende Bandbreite. Resolution und Meas Time ergeben sich aus der gewählten FFT Size und dem Kompressionsfaktor.

Fernsteuerbefehl:

`SENSe[1]:FUNction FFT`

### Delay Ch1, Delay Ref Chan

Aktivierung der Laufzeit-Kompensation

Delay Ch1  s

Delay Ref Chan  s

Dient zum Ausgleich von Laufzeitunterschieden des Messobjekts.

#### Zweikanal-Analysatoren:

Eingegeben wird die Zeit, um die der Kanal 1 gegenüber dem Kanal 2 verschoben werden soll. Ist die Laufzeit von Kanal 2 kürzer als die von Kanal 1, dann kann dies durch die Eingabe einer negativen Zeit ausgeglichen werden.

#### Multikanal-Analysatoren:

Eingegeben wird die Zeit, um die der Kanal, der durch die Einstellzeile „Ref Channel“ im Analyzer Config-Panel bezeichnet ist, gegenüber den anderen Kanälen verschoben werden soll. Ist die Laufzeit der anderen Kanäle kürzer als die des „Ref Channel“, dann kann dies durch die Eingabe einer negativen Zeit ausgeglichen werden.

Der Ausgleich von Laufzeitunterschieden ist insbesondere für die Phasenmessung interessant, da ein zeitlicher Versatz der beiden Messsignale eine frequenzabhängige Phasendrehung verursacht und so das Phasenmessergebnis verfälschen kann.

**Hinweis:** Bei Verwendung der Waveform-Modi Compressed oder Undersample oder bei aktivierter Unterabtastung (Undersample) ist keine Laufzeit-Kompensation wählbar. Ebenso muss für eine lückenlose FFT die Laufzeit-Kompensation abgeschaltet (auf 0.0 s gestellt) werden

Fernsteuerbefehl:

`SENSe[1]:CHANnel:DELay` auf Seite 977

### DC Suppress

Aktivierung der DC-Unterdrückung (nur im Digital-Analysator)

DC Suppres

Zur DC-Unterdrückung im Digital-Analysator wird der DC-Pegel in der Monitor-Ebene gemessen und von den Eingangs-Samples subtrahiert.

Im Analog-Analysator wird diese Einstellzeile nicht angeboten, weil die entsprechende Funktionalität durch die Hardware-mäßig einstellbare AC-Kopplung bereits erfüllt ist.

- „deaktiviert“ DC-Unterdrückung ausgeschaltet.  
Der DC-Anteil des Messsignals wird nicht unterdrückt (DC-Kopplung) und ist im Messergebnis und der grafischen Darstellung enthalten. Empfohlen bei Verwendung eines Hoch- oder Bandpassfilters, weil eine zusätzliche DC-Unterdrückung in diesen Fällen nicht nötig ist und die Rechenzeit (geringfügig) erhöhen würde.
- „aktiviert“ DC-Unterdrückung eingeschaltet.  
Der DC-Anteil des Messsignals wird unterdrückt (AC-Kopplung); das Messergebnis und die grafischen Darstellung berücksichtigen nur den AC-Anteil.

Fernsteuerbefehl:

[SENSe\[1\]:FUNCTION:DCSuppression](#) auf Seite 972

### Notch(Gain)

Aktivierung des analogen Notchfilters und Wahl der Notchverstärkung.

Nur wählbar im Zweikanal-Analog-Analysator.

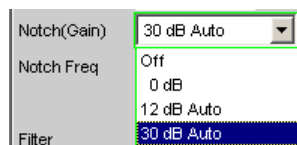

Im Zweikanal-Analog-Analysator kann ein analoges Notchfilter 2. Ordnung zur schmalbandigen Unterdrückung von störenden Frequenzlinien eingeschaltet werden. Bei eingeschaltetem Notchfilter kann zwischen 3 Verstärkungsfaktoren gewählt werden.

**Hinweis:** Bei Auftreten von Frequenzanteilen außerhalb des Analysator-Frequenzbereiches kann es durch die Notch-Verstärkung vorkommen, dass der Analysator übersteuert wird. In diesem Fall wird die Notch-Verstärkung schrittweise zurückgenommen, was durch den Zusatz Auto in den Auswahlpunkten 12 dB und 30 dB angedeutet ist.

- „Off“ Analoges Notchfilter ausgeschaltet
- „0 dB“ Analoges Notchfilter eingeschaltet; keine Verstärkung wirksam.
- „12 dB Auto“ Analoges Notchfilter eingeschaltet; Verstärkung 12 dB.
- „30 dB Auto“ Analoges Notchfilter eingeschaltet; Verstärkung 30 dB.

Fernsteuerbefehl:

[SENSe\[1\]:NOTCh](#) auf Seite 980

### Notch Freq

Numerische oder automatische Wahl der Notchfilter-Mittenfrequenz ; erscheint nur im Zweikanal-Analog-Analysator, wenn Notch(Gain) aktiviert ist.

- „Value“ Die Notchfilter-Mittenfrequenz kann vom Anwender in der nächsten Einstellzeile eingegeben werden. Beim Umschalten auf Value wird die zuletzt wirksame Mittenfrequenz angezeigt.

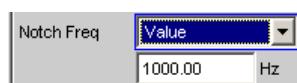

„Gen Track“ Die Notchfilter-Mittenfrequenz wird (wenn möglich) aus dem Generator-Panel übernommen. Bei ungeeigneten Generator-Signalen (z.B. Rauschen) erfolgt eine Fehlermeldung und die zuletzt gültige Mittenfrequenz bleibt unverändert bestehen.



Fernsteuerbefehl:

`SENSe [1] :NOTCh:FREQuency:MODE` auf Seite 980

`SENSe [1] :NOTCh:FREQuency` auf Seite 980

### Filter

Es können 3 unabhängige Filter in den Messzweig eingeschleift werden. Neben den im Filterpanel frei definierbaren Filtern kann auch aus einem Satz von mitgelieferten Bewertungsfiltren gewählt werden.

Die Auswahl OFF deaktiviert das jeweilige Filter.

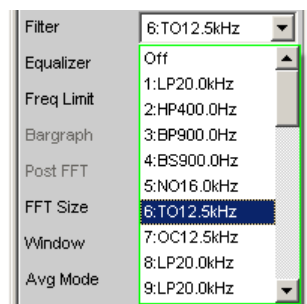

Fernsteuerbefehl:

`SENSe [1] :FILTer<n2>` auf Seite 997

### Equalizer

Aktivierung / Deaktivierung einer Entzerrer-Tabelle für die FFT-Bins.

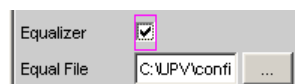

Damit kann beispielsweise der Frequenzgang einer Übertragungsstrecke entzerrt, und somit der Messpunkt auf einen anderen Referenzpunkt transformiert werden.

Bei eingeschalteter Entzerrung werden die errechneten FFT-Bins mit einem frequenzabhängigen Faktor multipliziert, bevor sie zur Berechnung des Gesamt-RMS-Wertes verwendet und zur Anzeige gebracht werden.

Der Faktor wird durch Interpolation zwischen den beiden benachbarten Frequenz-Stützstellen der Entzerrer-Tabelle ermittelt.

Die Entzerrung des FFT-Spektrums ist eine interessante Alternative zur Filterung des Eingangssignals, da die Entzerrerdatei einfach aus dem zu entzerrenden Frequenzgang erzeugt werden kann und nicht als Koeffizienten- oder Pol-/Nullstellen-Datei vorliegen muss.

**Anwendung:**

Bei akustischen Messungen (z.B. mit Mobiltelefonen) an Künstlichen Ohren vom Type 3.2 oder höher ist die Kompensation der Transfer-Funktion „ERP“ (ear reference point) zu „DRP“ (drum reference point) möglich. Die Messung der Schallwellen durch das am Trommelfell angebrachte Mikrophon kann so auf den geforderten Messpunkt (an der Ohrmuschel) bezogen werden.

**Hinweis:** Die Erzeugung der Entzerrertabelle erfolgt nach Aufnahme oder Einlesen der Trace-Daten des „DUT“ in den DispConfig-Panels.

„deaktiviert“ Entzerrer ist ausgeschaltet; die FFT-Bins werden unverändert verwendet und angezeigt.

„aktiviert“ Entzerrer ist eingeschaltet; die nachfolgende Eingabezeile Equal File für den Dateinamen der Entzerrer-Tabelle wird aktiviert und die dort aufgeführte Datei geladen.

Fernsteuerbefehl:

[SENSe\[1\]:VOLTage:EQualize](#) auf Seite 974

[MMEMory:LOAD:IEQualize](#) auf Seite 973

### Freq Limit

RMS-Wert-Berechnung anhand der FFT-Bins zwischen Frequenzmarken

Freq Limit	<input checked="" type="checkbox"/>	
Frq Lim Low	20.0000	Hz
Frq Lim Upp	43500.0	Hz

„deaktiviert“ Die Frequenzgrenzen für die Berechnung des RMS-Wertes aus den FFT-Bins orientiert sich an den nicht bedienbar dargestellten Start- und Stopp-Werten der FFT, d.h. die Berechnung erfolgte breitbandig.

„aktiviert“ Die Bandbreite für die Berechnung des RMS-Wertes aus den FFT-Bins kann eingeschränkt werden. In den beiden folgenden Zeilen werden untere und obere Bandgrenze – wie auch bei der THD+N-Messung – angegeben.

Bei reduzierter Bandbreite wird die Frequenz im Messmode „Meas Time“ = „Prec“ nur in diesem Bereich gesucht. Soll die Frequenz des breitbandigen Signals bestimmt werden, muss entweder die Messzeit der Frequenzmessung auf „Meas Time“ = „Fast“ gestellt oder die Bandbreitenbegrenzung abgeschaltet werden.

Bei eingeschalteter AC-Kopplung (bzw. "DC-Suppress" im Digitalbereich) beginnt die RMS-Berechnung oberhalb der DC-Glocke. Bei abgeschalteter Window-Funktion, also „Window“ = „Rectangular“, wird nur das DC-Bin, ansonsten die ersten 6 Bins ausgeblendet. Die tatsächliche untere Frequenzgrenze ist bei DC-Unterdrückung somit abhängig von der Fenster-Funktion und der FFT-Size und kann somit höher liegen als vom Benutzer gewählt.

Eine Übernahme der mit den beiden folgenden Einstellzeilen eingengte Bandgrenzen auf die Grenzwerte der X-Achse der FFT-Grafik wäre in den meisten Fällen unerwünscht und erfolgt nicht.

Fernsteuerbefehl:

[SENSe\[1\]:FREquency:LIMit](#) auf Seite 978

**Freq Lim Low**

Untere Bandgrenze für die RMS-Wert-Berechnung anhand der FFT-Bins.

Freq Limit	<input checked="" type="checkbox"/>		
Frq Lim Low	20.0000	Hz	
Frq Lim Upp	43500.0	Hz	

Fernsteuerbefehl:

[SENSe\[1\]:FREQuency:LIMit:LOWer](#) auf Seite 975

**Freq Lim Upp**

Obere Bandgrenze für die RMS-Wert-Berechnung anhand der FFT-Bins.

Freq Limit	<input checked="" type="checkbox"/>		
Frq Lim Low	20.0000	Hz	
Frq Lim Upp	43500.0	Hz	

Fernsteuerbefehl:

[SENSe\[1\]:FREQuency:LIMit:UPPer](#) auf Seite 975

**Avg Mode**

Aktivierung der Mittelung und Wahl des Mittelungsverfahrens.

Avg Mode	Exponential
Avg Count	Off
Zooming	Normal

Bei aktivierter Mittelung erscheint eine weitere Einstellzeile zur Angabe der Mittelungszahl.

**Hinweis:** Gemittelt wird nicht der Pegel, sondern die Energie der einzelnen Bins. Dies ist notwendig, damit der angezeigte RMS-Wert, der durch Integration über alle Bins (der gemittelten FFT) berechnet wird, korrekt bestimmt werden kann.

- „OFF“ Keine Mittelung; jedes FFT-Analyseergebnis wird sofort zur Anzeige gebracht und ist unabhängig von den vorangegangenen Analysen.
- „Exponential“ Die Mittelung wird fortlaufend durchgeführt und zur Anzeige gebracht. Bei der Berechnung des aktuellen Ergebnisses wird die Vorschicht mit einem konstanten Faktor mitberücksichtigt. Die Gewichtung der aktuellen Messung (n) und der Vorgeschichte (n-1) wird bestimmt durch die wählbare Mittelungszahl (k); das dargestellte Ergebnis der n. Messung (n ≥ 2) ergibt sich aus:

$$AVG(n) = \frac{1}{k} \cdot FFT(n) + \frac{k-1}{k} \cdot AVG(n-1)$$

- „Normal“ Die angegebene Zahl von FFT-Zyklen wird durchgeführt, die Teilergebnisse addiert und dann durch diese Zahl geteilt. Das Ergebnis erscheint erst nach Ablauf aller k Zyklen.

Fernsteuerbefehl:

[SENSe\[1\]:FUNCTion:FFT:AVERage:MODE](#) auf Seite 978

### Avg Count

Eingabe der Mittelungsanzahl; nur bei aktivierter Mittelung (Averaging)



Beim normal Averaging bestimmt die hier eingegebene Zahl, wie viele aufeinander folgende FFTs zur Mittelung herangezogen werden.

Beim exponential Averaging bestimmt die hier eingegebene Zahl  $k$ , wie stark die Vorgeschichte in das Ergebnis einbezogen wird. Die Gewichtung der Vorgeschichte beträgt  $(k-1)/k$ .

Bei einer Mittelungszahl von z.B.  $k = 20$  wird das aktuelle Analyseergebnis mit 5 %, die Vorgeschichte mit 95 % gewichtet.

Fernsteuerbefehl:

[SENSe\[1\]:FUNCTION:FFT:AVERAge](#) auf Seite 978

### triggered

Getriggerte FFT



Nur wählbar bei ausgeschaltetem Averaging.

„deaktiviert“ Ungetriggerte FFT

„aktiviert“ Getriggerte FFT

Die Triggerbedingung wird über das Waveform-Menü eingestellt. Erzwingt das Einschalten der Waveform im „Meas Mode“, „Standard“ (bei normaler FFT) oder im „Meas Mode“, „Undersampling“ (bei Undersampling-FFT).

Es sind alle Trigger-Quellen wählbar, also auch "Manual" (führt zu ungetriggertem Betrieb und daher nicht empfehlenswert) und "Genburst" (nur in zweikanaligen Analysatoren).

Ein "Pretrigger" ist wählbar.

Die Einstellzeile „Autotrigger“ am Ende des Waveform-Menüs ist zwangsweise deaktiviert (view only), um sicherzustellen, dass nur bei Eintreten der Triggerbedingung die Datenaufnahme gestartet wird.

Fernsteuerbefehl:

[SENSe\[1\]:FUNCTION:FFT:TRIGgered](#) auf Seite 979

### Undersample

Aktivierung der Unterabtastung für die FFT.

Diese Funktionalität ist nur verfügbar

- bei installierter Option R&S UPV-K6 (Erweiterte Analysefunktionen)
- in der Messfunktion „FFT“
- in Verbindung mit der Post-FFT für die Distortion-Messfunktionen „THD“ und „THD+N“
- wenn in der Messfunktion „FFT“ oder in der Post-FFT der „Avg Mode“ ausgeschaltet ist.
- wenn in Verbindung mit der Post-FFT für die Distortion-Messfunktionen „THD“ und „THD+N“ die Einstellzeile „Dynamic Mode“ auf „Fast“ gestellt ist.

Wird verwendet, um die Frequenzauflösung bei tiefen Frequenzen zu erhöhen und somit auch extrem tieffrequente Signale (bis weit hinunter in den Infraschallbereich) zu messen und – einschließlich ihrer Oberwellen – sichtbar zu machen.

Undersample	<input checked="" type="checkbox"/>
Comp Factor	16
Span	1.50 kHz
Start	0.00000 Hz
Stop	1499.63 Hz
Resolution	0.36621 Hz
Meas Time	2.73067 s

Im Gegensatz zum grafischen Zoomen der breitbandigen FFT (Undersample OFF) analysiert die Undersample-FFT einen wählbaren Frequenzausschnitt mit der vollen FFT-Größe. Der Kompressionsfaktor kann in 2er-Potenzen variiert werden. Dadurch wird – bei gleicher FFT-Größe – die Frequenzauflösung mit jedem Kompressions-Schritt verdoppelt. Gleichzeitig verdoppelt sich jedoch auch die Messzeit. Im Interesse kurzer Messzeiten sollte ein unnötig hoher Kompressionsfaktor – ebenso wie eine unnötig hohe FFT-Größe – vermieden werden.

Zum Erreichen einer bestimmten Frequenzauflösung sind 2 Wege möglich:

- Breitbandige FFT mit hoher FFT-Größe
- Undersample-FFT über ein begrenztes Frequenzband (Span) mit geringerer FFT-Größe

In beiden Fällen ist die Zeit für die Messwertaufnahme die gleiche. Die Gesamtmesszeit ist bei der Undersample-FFT geringfügig kürzer, da auf Grund der geringeren Punktzahl weniger Zeit für die FFT-Berechnung und grafische Darstellung benötigt wird. Auch für eine externe Weiterverarbeitung der Bins ist die geringere Punktzahl vorteilhaft. Ist die gewünschte Frequenzauflösung höher als mit der maximalen FFT-Größe erreichbar, dann ist die Undersample-FFT die einzige Möglichkeit, diese Forderung zu erfüllen.

Im Zweikanal-Analog-Analysator ist – unter Ausnutzung der größten FFT-Size und Komprimierung – eine Frequenzauflösung von 178  $\mu$ Hz (bei einer FFT-Bandbreite von 23 Hz) erreichbar. Die Sampling-Zeit beträgt dabei allerdings rund 1,5 Stunden (5592 s)! Die gleichen Werte gelten für den Digital-Analysator bei 48 kHz Abtastrate.

„deaktiviert“      Unterabtastung ausgeschaltet; FFT-Analyse erfolgt breitbandig.



„aktiviert“

Unterabtastung eingeschaltet; FFT-Analyse erfolgt mit reduzierter Bandbreite, aber höherer Frequenzauflösung.

Es erscheinen die oben dargestellten Einstellzeilen.

Bei eingeschalteter Undersample-FFT sind einige Geräteeinstellungen fest vorgegeben und können vom Benutzer nicht geändert werden:

- Der Waveform-Monitor wird aktiviert und fest eingestellt. Der FFT-Kompressionsfaktor wird in den Waveform-Kompressionsfaktor kopiert. Die Trace Length kann zwar vom Benutzer eingegeben werden, wird aber nach unten auf die FFT-Messzeit begrenzt.

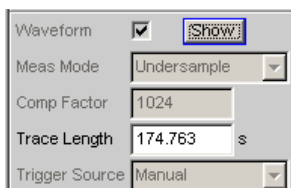

- Die FFT-Laufzeit-Kompensation wird deaktiviert

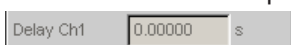

Darüber hinaus gelten folgende „Empfehlungen“:

- Der Analog-Analysator sollte auf DC-Kopplung und kleinste Bandbreite gestellt werden

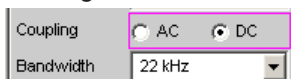

- Der Autoranger im Analog-Analysator sollte (für beide Kanäle) deaktiviert werden.



- Ist mit Signalanteilen außerhalb der gewählten FFT-Bandbreite zu rechnen, dann müssen diese mit Hilfe eines digitalen Tiefpassfilters ausgeblendet werden, um die Messung nicht zu verfälschen. Dieses Filter kann als Funktions- oder Pre-Filter eingeschaltet werden. Seine Grenzfrequenz sollte kleiner oder gleich der gewählten FFT-Bandbreite sein.

Wird der Undersampling-Faktor "Comp Factor" oder der "Span" verändert, wird mit einer Warnung auf die Notwendigkeit dieses Tiefpassfilters hingewiesen.



**Hinweis:** Eine lückenlose Messwertverarbeitung über einen längeren Zeitraum ist nur bis 96 kHz Abtastrate bzw. 40 kHz analoger Bandbreite garantiert. Ist die Abtastrate bzw. Bandbreite zu hoch, dann wird die Messung mit einer entsprechenden Fehlermeldung abgebrochen. In diesem Fall muss ggf. die Anzahl der verwendeten Analysator-Filter reduziert werden.

Fernsteuerbefehl:

`SENSe[1]:FUNCTION:FFT:USAMple` auf Seite 979

### Comp Factor

Numerische Eingabe des Kompressionsfaktors; nur bei aktivierter Undersample-FFT.

Comp Factor	16
-------------	----

Der Kompressionsfaktor wird bei der Eingabe auf die nächstliegende ganze 2er-Potenzen korrigiert (2, 4, 8, .., 1024).

Die hier angegebene Zahl bestimmt, um welchen Faktor das Gesamtband (Abtastfrequenz / 2) verkleinert wird. Das daraus resultierende Frequenzband korrespondiert mit dem Span.

**Hinweis:** Bei Verwendung eines Multikanal-Analysators können maximal 1,44 Millionen Samples beobachtet werden. Daher ist eine Komprimierung nur bis zum Faktor 4 möglich.

Fernsteuerbefehl:

[SENSe\[1\]:FUNCTION:FFT:CMPIFactor](#) auf Seite 978

### Span

Wahl der FFT-Bandbreite; nur bei aktivierter Undersample-FFT.

Span	1.50 kHz
Start	12.00 kHz
Stop	6.00 kHz
Resolution	3.00 kHz
Meas Time	1.50 kHz
Level Monitor	750 Hz
Input Monitor	375 Hz
Freq/Phase	188 Hz
	94 Hz
	47 Hz
	23 Hz

Die dargestellte Parameterliste wird dynamisch in Abhängigkeit der aktuellen Abtastrate (bzw. Bandbreite) erzeugt. Die Auswahl korrespondiert mit dem Kompressionsfaktor, wobei jede Halbierung des Spans einer Verdoppelung des Kompressionsfaktors entspricht.

Bei Verwendung eines Multikanal-Analysators können maximal 1,44 Millionen Samples beobachtet werden. Daher sind hier nur 2 Kompressionsstufen wählbar, bei 40 kHz Analog-Bandbreite beispielsweise 24 kHz und 12 kHz.

Die Wahl des Span bestimmt bei der Undersample-FFT, welches Frequenzband von der FFT analysiert wird. Anfangs- und Endwert dieses Bandes werden unter Start (immer 0 Hz) und Stop angezeigt.

Der tatsächlich dargestellte Frequenzbereich (Stop-Wert) ist um 1 Bin kleiner als der gewählte Span.

Fernsteuerbefehl:

[SENSe\[1\]:FUNCTION:FFT:SPAN](#) auf Seite 979

### Start

Anfangswert des FFT-Frequenzbandes (nur Anzeige)

Start	0.00000	Hz
-------	---------	----

Fernsteuerbefehl:

`SENSe[1]:FUNCTION:FFT:START?` auf Seite 979

### Stop

Endwert des FFT-Frequenzbandes (nur Anzeige)

Stop	1499.99	Hz
------	---------	----

Bei breitbandiger FFT im Digital-Analysator ist dies das 23/48-fache der Abtastfrequenz; bei Undersample-FFT steht hier Span – 1 Bin.

Fernsteuerbefehl:

`SENSe[1]:FUNCTION:FFT:STOP?` auf Seite 979

### Resolution

Anzeige der Frequenzauflösung

Resolution	5.85938	Hz
------------	---------	----

Die Frequenzauflösung ist der Quotient aus Abtastrate und FFT-Größe.

Fernsteuerbefehl:

`SENSe[1]:FUNCTION:FFT:RESOLUTION?` auf Seite 978

### Meas Time

Anzeige der Integrationszeit

Meas Time	170.667	ms
-----------	---------	----

Die Integrationszeit ist der Quotient aus FFT-Größe und Abtastrate

Fernsteuerbefehl:

`SENSe[1]:FUNCTION:FFT:MTIME?` auf Seite 978

## 5.31 Rauschspannungsdichte

Die Messung der Rauschspannungsdichte ist keine eigene Messfunktion, sondern ist in die Darstellung der FFT integriert.

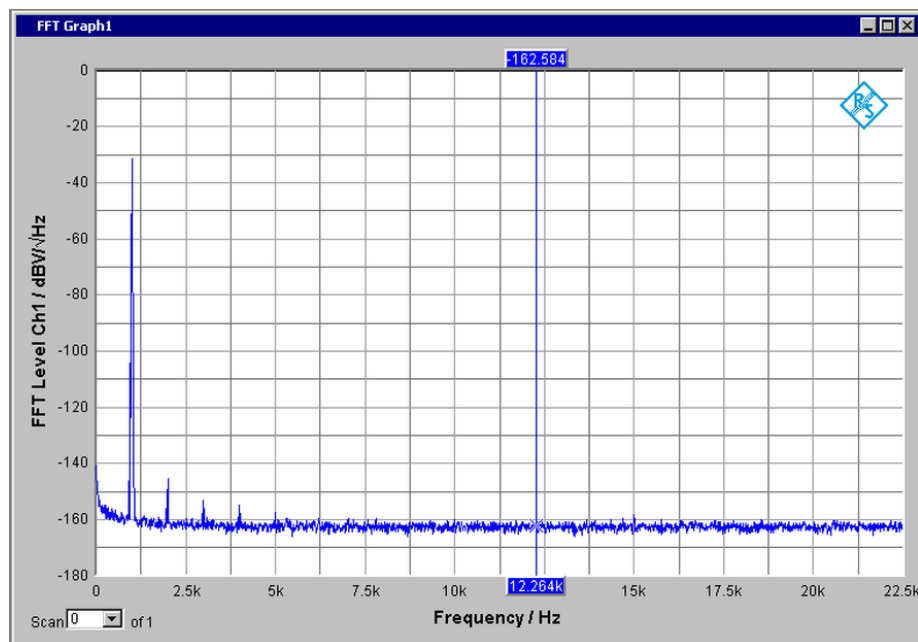

Die Rauschspannungsdichte wird an der Position des Cursors angezeigt, aktiviert durch die passende Einstellung für Referenz im FFT Graph Config Panel (siehe Einstellung 'Noise Density, Noise Density dB' für Parameter "Reference" auf Seite 714).

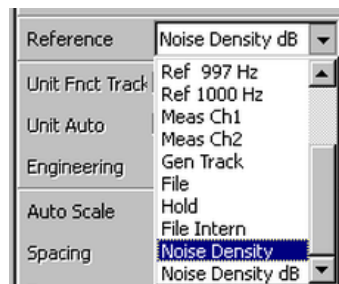

Noise Density = Darstellung in  $V/\sqrt{\text{Hz}}$  auf einer logarithmischen (oder linearen) y-Achse  
 Noise Density dB = Darstellung in  $\text{dBV}/\sqrt{\text{Hz}}$  auf einer linearen y-Achse

## 5.32 Transferfunktion und Kohärenzmessung

Bei dieser Messfunktion berechnet der Analysator die Übertragungsfunktion Ch2/Ch1 und die Kohärenzfunktion (Ähnlichkeit) zweier Signale. Übertragungsfunktion und Kohärenz sind graphisch im Panel "FFT Graph1" gemäß der Einstellungen in "FFT Graph1 Config" Panel dargestellt. Dabei kann der darzustellende Ausschnitt in X-Richtung unabhängig von dem im Panel "Analyzer Function" gewählten Frequenzbereich gewählt werden. Zum Ausgleichen von Laufzeitunterschieden kann im Referenzkanal Ch1 eine Verzögerungszeit eingestellt werden.

Fernsteuerbefehl:

`SENSe[1]:FUNCTION COHerence`

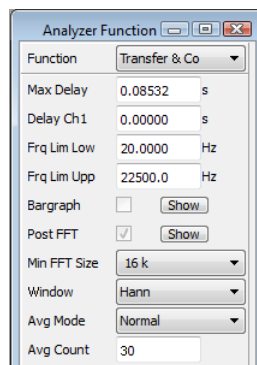

### Messverfahren:

Es wird jeweils die komplexe FFT über jedem Kanal berechnet, wobei beide Kanäle genau zur gleichen Zeit aufgenommen werden. Die Kreuzkorrelation zwischen diesen beiden FFTs wird gebildet und gemittelt. Diese Kreuzkorrelation wird durch die gemittelten Beträge der einzelnen FFTs geteilt. Dadurch ist das Kohärenzergebnis unabhängig von den gewählten Messbereichen.

$$\gamma^2 = \frac{|\sum(\text{Kanal2} \times \text{Kanal1})|}{\sum|\text{FFT}(\text{Kanal2})| * \sum|\text{FFT}(\text{Kanal1})|}$$

Wobei gilt:

$$0 \leq \gamma^2 \leq 1$$

Ein  $\gamma^2 = 1$  bedeutet, dass bei dieser Frequenz der Kanal 2 linear vom Kanal 1 abhängt. Das Messergebnis wird mit zunehmender Mittelungstiefe genauer.

Die Übertragungsfunktion wird wie folgt berechnet:

$$H(z) = \frac{\sum|\text{FFT}(\text{Kanal2})|}{\sum|\text{FFT}(\text{Kanal1})|}$$

Referenz: ANSI S3.42-1992

### Anwendung:

Die Messfunktion Kohärenz arbeitet mit Testsignalen, die das gesamte Audiospektrum abdecken. Es ist daher sinnvoll, den Generator auf Rauschen (sowohl zeit- als auch frequenzdefiniert), ein Sprach- oder Musiksignal einzustellen.

Das Generatorsignal wird mit dem Eingang des Testobjektes und dem Analysator kanal 1 (Referenz-Kanal) verbunden. Der Ausgang des Testobjektes wird mit dem Analysator kanal 2 (Messkanal) verbunden.



Die Kohärenzmessung benötigt synchrone zweikanalige Eingangssignale. Daraus ergeben sich einige Einschränkungen:

- Kohärenz ist nicht für die Instrumente "Analog 8/16", "USI 8 Chan", "Dig Bitstream" verfügbar.
- Da die Kohärenzmessung eine Vergleichsmessung zwischen Kanal 1 und 2 ist, müssen beide Kanäle aktiviert sein.

#### Messergebnisse:

- **Delay** von Ch2 bezogen auf Ch1  
Anzeige im Numeric Display Ch2
- **Impulsantwort**  
Im Panel "Impulse Response" wird die rücktransformierte Übertragungsfunktion in Form der Impulsantwort dargestellt.
- **Transfer Function:** Übertragungsfunktion (Betrag) von Ch2/Ch1
- **Coherence:** Kohärenzergbnis  $\gamma^2$
- **Group Delay:** Gruppenlaufzeit von Ch2/Ch1
- **Phase Ch2-Ch1:** Phase von Ch2/Ch1

Diese vier Kurven können in den Panels "FFT Graph1" und "FFT Graph2" dargestellt werden.

#### Max Delay

Bestimmt den maximal zu erwartenden und messbaren Laufzeitunterschied der beiden Signale.

Max Delay  s

Eine Änderung an diesem Wert ändert automatisch die für die Berechnung nötige Mindestgröße des FFT-Fensters und umgekehrt. Bei unbekanntenen Signalen sollte nach einigen Messungen mit maximalem Max Delay (demnach 256 k FFT) dieser Wert an die tatsächliche Laufzeitdifferenz angepasst werden, um die Messzeiten kurz zu halten.

Wertebereich: 2.65 ms bis 1.36532 s (entspricht einer FFT-Fenstergröße von 0.5 k bzw. 256 k Punkten).

Fernsteuerbefehl:

[SENSe\[1\]:VOLTage:APERture](#) auf Seite 968

#### Delay Ch1

Interne rechnerische Verzögerung von Kanal 1 relativ zu Kanal 2 vor dem Beginn der Messung des Laufzeitunterschiedes.

Delay Ch1  s

Eingegeben wird die Zeit, um die der Kanal 1 (Referenzkanal) gegenüber dem Kanal 2 (Messkanal) verzögert werden soll. Ist die Laufzeit von Kanal 2 kürzer als die von Kanal 1, dann kann dies durch die Eingabe einer negativen Zeit ausgeglichen werden. Dadurch verringern sich der maximale zu erwartende Laufzeitunterschied und somit auch die Länge der FFT und damit die Messzeit.

Wertebereich: -10 s bis +10 s

Fernsteuerbefehl:

`SENSe[1]:CHANnel:DELay` auf Seite 977

### Frq Lim Low

Eingabe der unteren Bandgrenze für die Berechnung der Transferfunktion und Kohärenz.

Frq Lim Low  Hz

Fernsteuerbefehl:

`SENSe[1]:FREQuency:LIMit:LOWer` auf Seite 975

### Frq Lim Upp

Eingabe der oberen Bandgrenze für die Berechnung der Transferfunktion und Kohärenz.

Frq Lim Upp  Hz

Fernsteuerbefehl:

`SENSe[1]:FREQuency:LIMit:UPPer` auf Seite 975

### Min FFT Size

Mindestgröße der zur Berechnung der Teilbänder verwendeten FFT, in 2er-Potenzen einstellbar von 512 (0,5 k) bis 256 k. Je größer die FFT gewählt wird, desto höher ist der maximal detektierbare Laufzeitunterschied der Eingangssignale und umgekehrt.

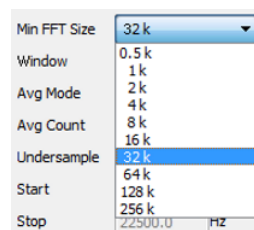

Durch jede Erhöhung der FFT-Größe wird die Messgenauigkeit aber auch die Messzeit erhöht. Im Interesse kurzer Messzeiten sollte also eine unnötig lange FFT vermieden werden. Nähere Einzelheiten siehe [Kapitel 5.30.4, "Messfunktion FFT"](#), auf Seite 543.

Fernsteuerbefehl:

`SENSe[1]:FUNCTion:FFT:SIZE` auf Seite 979

### Window

Wahl der Fensterfunktion.

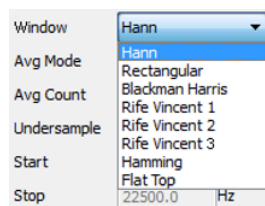

Nähere Einzelheiten siehe [Kapitel 5.30.4, "Messfunktion FFT"](#), auf Seite 543.

Fernsteuerbefehl:

`SENSe[1]:FUNCTION:FFT:WINDOW` auf Seite 980

### Avg Mode

Aktivierung der Mittelung und damit Aktivierung der Kohärenzberechnung.

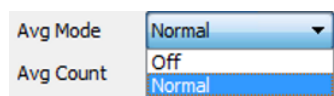

Bei aktivierter Mittelung erscheint eine weitere Einstellzeile zur Angabe der Mittelungszahl (Avg Count).

„Off“ Keine Mittelung. In diesem Modus wird die Kohärenzberechnung nicht durchgeführt. Alle anderen Ergebnisse sind verfügbar.

„Normal“ Die angegebene Anzahl (Avg Count) von FFT-Zyklen wird durchgeführt und gemittelt. Alle Ergebnisse werden erst nach Ablauf der Mittelung angezeigt.

Fernsteuerbefehl:

`SENSe[1]:FUNCTION:FFT:AVERAGE:MODE` auf Seite 978

### Avg Count

Anzahl der Mittelungen.

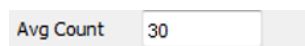

Die Kohärenzfunktion benötigt eine möglichst große Mittelungstiefe, um stabile Ergebnisse zu erzielen. Empfehlenswert sind Mittelungszahlen größer 30.

Nähere Einzelheiten siehe [Kapitel 5.30.4, "Messfunktion FFT"](#), auf Seite 543.

Fernsteuerbefehl:

`SENSe[1]:FUNCTION:FFT:AVERAGE` auf Seite 978

## 5.33 Sprachqualitätsmessungen (PESQ)

Diese Messfunktion ist nur bei installierter Option R&S UPV-K61 verfügbar und wird als einkanalige Messung mit den Analysatoren Analog-, Dig Audio-, I<sup>2</sup>S- und USI Dual Chan angeboten.

Das Messverfahren der Perceptual Evaluation of Speech Quality (PESQ), welches von der **International Telecommunication Union** im Jahr 2001 als **Recommendation ITU-T P.862** veröffentlicht wurde, erlaubt die messtechnische Erfassung der Qualität



von Sprachsignalen, die mit Hilfe hochkomprimierender psychoakustischer Codierverfahren mit niedriger Bitrate übertragen werden. Es handelt sich bei PESQ um einen Algorithmus, der eine Beurteilung dieser Signale durch Vergleich mit dem Referenzsignal ermöglicht. Der R&S UPV bietet diese Messung - lizenziert durch die Firma **OPTI-COM Dipl.-Ing. M. Keyhl GmbH, Erlangen, Deutschland** - an. PESQ® ist ein eingetragenes Warenzeichen dieser Firma und von Psytechnics Ltd., UK.

Allen psychoakustischen Codierverfahren ist gemeinsam, dass sie die Eigenschaften des menschlichen Gehörs nutzen, um die sowieso nicht wahrgenommenen Teile des Signals bei der Übertragung einzusparen. Noch weiter vereinfachen kann man die Komprimierung bei Sprachsignalen, die z.B. gegenüber Musik viel schmalbandiger sind. Ob nun eine solche Übertragungsstrecke für Sprache unzulässige Veränderungen am Signal vornimmt, muss mit Hilfe von geeigneten psychoakustischen Messverfahren objektiv nachweisbar sein.

Für die Entwicklung von PESQ wurde eine große Zahl von Aufnahmen benutzt, die gesprochene Sätze verschiedener Sprecher und verschiedener Sprachen enthielten. Die Aufnahmen wurden unter Verwendung verschiedener Sprachcoder und damit Qualitäten sowie typischer Netzwerk-Übertragungsstörungen belegt. Eine ausreichend große Zahl von Testhörern hatte diese Beispiele in einer Reihe von Hörtests auf der bekannten Skala für die Sprach-Qualität von 1 (schlecht) bis 5 (exzellent) klassifiziert.

Das Ziel für die Entwicklung von PESQ war es nun, ein Verfahren zu entwickeln, das durch den Vergleich des ursprünglichen ungestörten Sprachsignals (Referenzsignal) mit dem gestörten Signal (Messsignal) einen objektiven Messwert MOS (mean opinion score) ermittelt, der mit den Mittelwert der Hörtest-Ergebnisse sehr gut korreliert. Die PESQ-Messung kann also nur so durchgeführt werden, dass das zu testende System an seinem Eingang mit dem Referenzsignal belegt und an seinem Ausgang das Messsignal abgenommen wird.

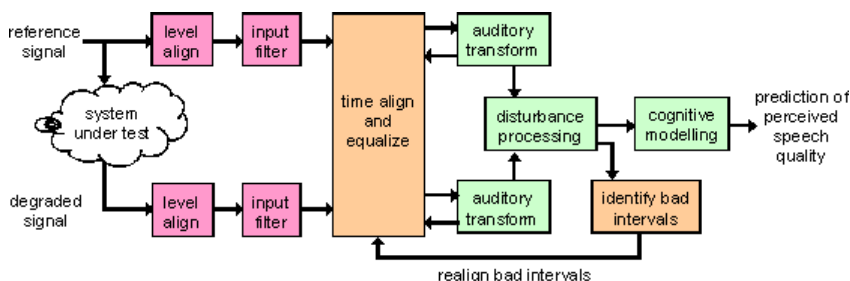

Fernsteuerbefehl:

```
SENSe[1]:FUNCTION PESQ
```

### 5.33.1 PESQ-Wert und MOS-Wert

Die ITU-T hat in der Empfehlung P.862 ein Verfahren standardisiert, das objektive Messwerte berechnet, die mit den subjektiven MOS-Werten der Hörtest-Ergebnisse gut korrelieren. Die Berechnung des objektiven MOS-Wertes basiert auf dem PESQ-Wert und erfolgt unter Verwendung einer sogenannten Mapping-Funktion, wie hier am Beispiel gezeigt.

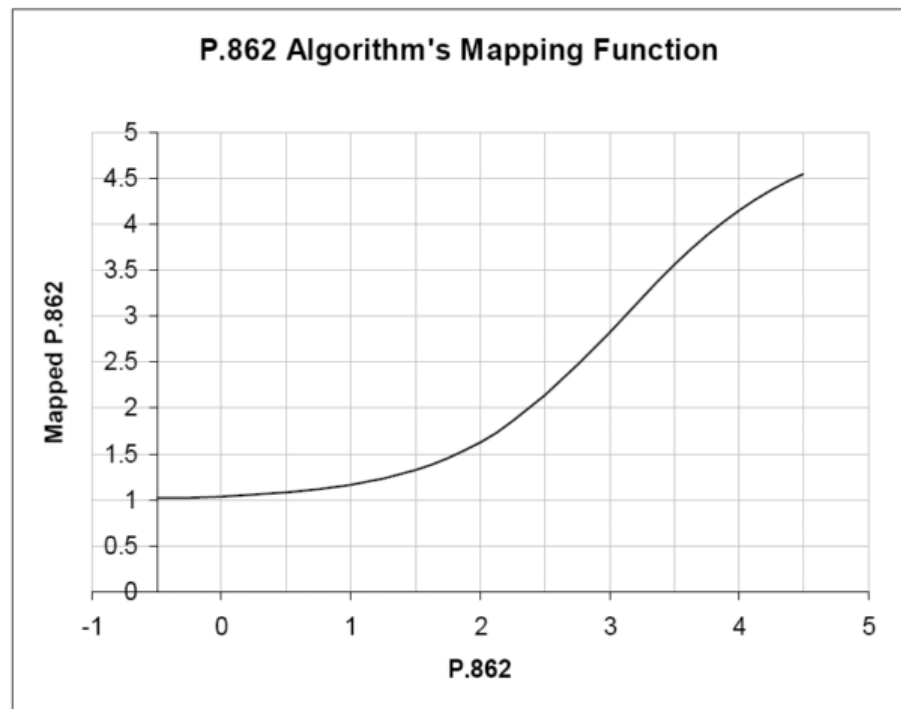

Auf der y-Achse ist der MOS-Wert gemäß P.862.1 abgebildet, die x-Achse zeigt den zugehörigen PESQ-Wert nach P.862.

Der R&S UPV implementiert die drei wichtigsten Messverfahren, die sich geringfügig unterscheiden und durch die ITU verabschiedet worden sind:

- „ITU-T P.862“  
Der Messwert ist der sogenannte PESQ-Score, häufig auch als PESQ-MOS bezeichnet. Der Wertebereich ist -0.5 (am schlechtesten) bis 4.5 (am besten).
- „ITU-T P.862.1“  
Der Messwert ist der sogenannte MOS-LQON (Listening Quality Objective Narrowband). Der Wertebereich ist 1.0 (am schlechtesten) bis 4.5 (am besten).
- „ITU-T P.862.2“  
Dies ist die Breitband-Erweiterung zur P.862. Der Messwert ist der sogenannte MOS-LQOW (Listening Quality Objective Wideband). Der Wertebereich ist 1.0 (am schlechtesten) bis 4.5 (am besten). Messwerte, die mit dieser Einstellung gewonnen wurden, sind nicht vergleichbar mit Ergebnissen nach P.862 oder P.862.1!

Die Messwerte können für das gesamte Signal oder bezogen auf den Sprachanteil oder Stilleanteil des Signals angezeigt werden. Letzterer ist insbesondere interessant, weil er zeigt, wie gut ein Codec Hintergrundgeräusche verarbeitet.

### 5.33.2 Elektrische PESQ-Messungen

Die Hersteller der neuen psychoakustischen Codiervverfahren wollen ihre Algorithmen für die Sprachübertragung optimieren, die Netzbetreiber benötigen zusätzlich zu den bereits üblichen Signal- und Verzerrungsmessungen geeignete Prüfmittel. Diese Art

der Messung wird typischerweise auf elektrischem Wege direkt an den Anschlüssen des R&S UPV durchgeführt.

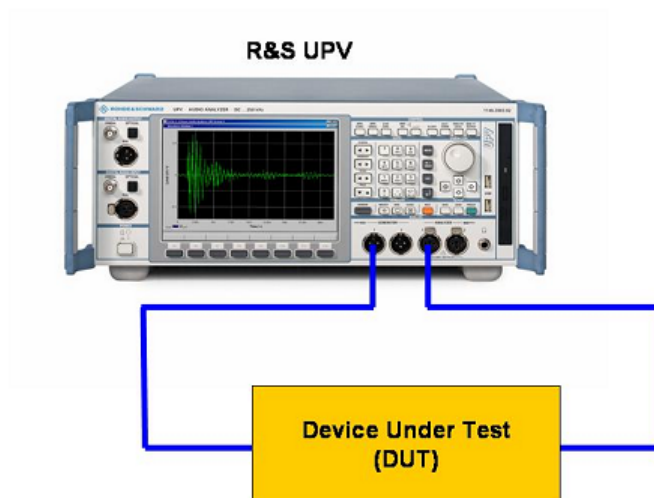

Die Abbildung zeigt, wie das Referenzsignal vom Generatorkanal zum Device Under Test geführt und an dessen Ausgang wieder als Messsignal in den Analysator eingespeist wird. Gleichzeitig wird das ursprüngliche Referenzsignal intern zum Analysator geleitet, so dass die Auswertung auf beide Signale zugreifen kann.

### 5.33.3 Akustische PESQ-Messungen

Die Hersteller von Handys wollen sich zunehmend durch die Sprachqualität von den Mitbewerbern abheben können. Die Sprachqualität wird wesentlich vom Codierverfahren im Handy beeinflusst. Die PESQ-Messung erfolgt in diesem Fall realistisch über eine akustische Ankopplung ans Handy. Der Messaufbau besteht hier aus der Kombination eines Mobilfunktesters R&S CMU mit dem Audioanalyzer R&S UPV.

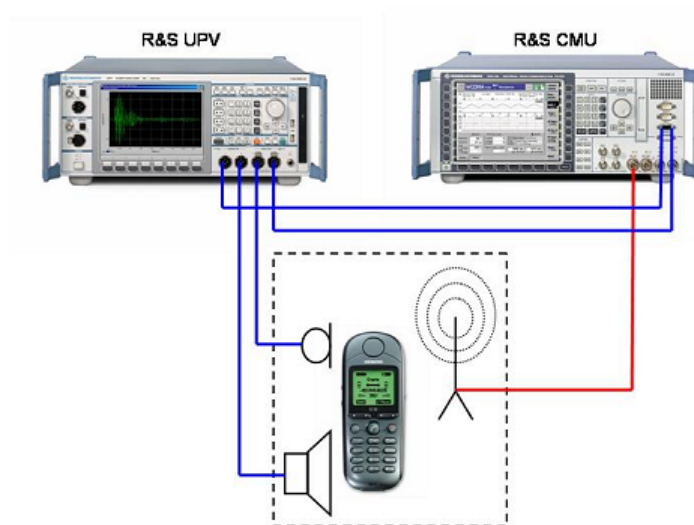

Das Referenzsignal wird über einen akustischen Wandler (artificial mouth) auf das Handy gegeben, dort codiert und über eine Hochfrequenzverbindung zum R&S CMU gesendet. Dort wird es wieder dekodiert und als Messsignal auf den Eingang des Analysators gegeben. Wie bei der elektrischen Messung wird gleichzeitig das ursprüngliche Referenzsignal intern zum Analysator geleitet, so dass die Auswertung auf beide Signale zugreifen kann. In der Gegenrichtung wird das Referenzsignal auf den R&S CMU gegeben, dort kodiert und über die Hochfrequenzstrecke ans Handy gesendet. Ein anderer akustischer Wandler (artificial ear) macht aus dem Sprachsignal, das aus dem Hörer des Handys kommt, das Messsignal.

Bei Messungen in Empfangsrichtung des Mobiltelefons ist auf eine gute akustische Kopplung zwischen Telefon und Kunstkopf (artificial ear) zu achten. Hintergrundgeräusche sollten so gering wie möglich sein. Deshalb sollten die akustischen Messungen in einer schallgedämmten Kammer durchgeführt werden.

Das PESQ-Messverfahren ist nicht geeignet für Handsfree-Messungen oder zur Beurteilung des Einflusses von Hintergrundgeräuschen.

Bei akustischen Messungen kann der R&S UPV seine Vorteile voll ausspielen: Durch die hervorragenden Eigenschaften der Analog-Hardware entstehen auch bei großen Pegel-Differenzen zwischen Ausgangs- und Eingangssignal keinerlei für PESQ relevanten Qualitätseinbußen im Messsignal. Außerdem kann ein einfaches, auf dem R&S UPV selbst laufendes Applikationsprogramm die Zweikanaligkeit des R&S UPV nutzen, um sowohl die Sende- als auch die Empfangsrichtung ohne Änderung des Aufbaus zu messen. Die Ergebnisse können dann in ein- und derselben Grafik angezeigt werden. Applikationsschriften und -programme hierzu sind zu finden unter [www.Rohde-Schwarz.com](http://www.Rohde-Schwarz.com), Downloads, Application Notes: **1GA49**: Psychoacoustic Audio Quality Measurements Using R&S®UPV Audio Analyzer und **1GA50**: Calibration Tool for PESQ Speech Quality Tests.

#### 5.33.4 Grafiken bei PESQ

Die „Waveform“ dient bei der PESQ-Messung zur Signalkontrolle im Zeitbereich. Vor allem die vorgeschriebenen Stilleperioden am Anfang und Ende des Testsignals sowie die korrekte Pegelaussteuerung können hier überprüft werden.

- Im Analyzer Function-Panel wird die Waveform aktiviert und – hinsichtlich Triggerbedingung und Speichertiefe – konfiguriert. Darüberhinaus kann von hier aus das Grafikfenster Waveform geöffnet werden.
- Im Waveform Config-Panel wird die Skalierung – incl. Limit-Prüfung und Referenzbezug – gewählt.
- Im Grafikfenster Waveform erfolgt die grafische Darstellung.

Der R&S UPV bietet mit den „PESQ Graph“ Fenstern zwei weitere grafische Anzeigen im Zusammenhang mit der PESQ-Messung. Die Messung analysiert die Signale nämlich in kleinen Teilbereichen und ermittelt für jeden Teilbereich den Messwert (PESQ bzw. MOS) sowie die zeitliche Verschiebung (Delay) zwischen Referenz- und Messsignal. Die Messwertanzeige stellt nämlich immer den gewählten Messwert bezogen auf das gesamte Signal dar. In den Grafiken kann man zusätzlich sehen, in welchen Bereichen des Referenzsignals der gemessene CODEC vom erwarteten Verhalten abweicht. Die Werte aufgetragen über der Zeit werden in den Grafiksystemen PESQ

Graph dargestellt. Mit der aktuellen Version der PESQ-Software kann im Wideband-Mode P862.2 der Verlauf des MOS-Wertes über der Zeit nicht dargestellt werden.

- Im PESQ Graph Config wird das gewünschte Signal (PESQ bzw. MOS über Zeit oder Delay über Zeit) sowie die Skalierung – incl. Limit-Prüfung - gewählt.
- Im Grafikfenster PESQ Graph erfolgt die grafische Darstellung.

Darüberhinaus können in den PESQ Graph-Fenstern zum Vergleich die Verläufe von Referenz- und / oder Messsignal sowie eine Darstellung der Dropouts dargestellt werden. Je nach auf der anderen Achse gewähltem Signal wird die Auflösung auf der x-Achse automatisch gewählt, damit immer beide Signale in derselben Grafik dargestellt werden können. So ist z.B. die Auflösung von MOS über Zeit viel geringer als Referenzsignal über Zeit, die Grafik stellt dann das Referenzsignal in reduzierter Auflösung dar – ohne dabei jedoch Samples zu verschlucken. Bei der Darstellung Delay über Zeit gegenüber Referenzsignal über Zeit hingegen erhält man eine viel höhere Auflösung auf der x-Achse, sie entspricht der Auflösung der WAV-Datei.

- Im PESQ Graph Config wird das gewünschte Vergleichssignal (Referenzsignal über Zeit oder Messsignal über Zeit oder Dropouts über Zeit) sowie die Skalierung gewählt.
- Im Grafikfenster PESQ Graph erfolgt die grafische Darstellung.
- Referenzsignal über Zeit entspricht der Wavform des Referenzsignals.
- Messsignal über Zeit entspricht der Wavform des Messsignals. Diese kann in voller Auflösung auch über die Funktion Wavform-Monitor in einer eigenen Grafik dargestellt werden.
- Dropouts über Zeit entspricht einer hypothetischen Darstellung, bei der die Beträge eines amplituden- und zeitkorrigierten Messsignals und des Referenzsignals phasenrichtig voneinander subtrahiert werden und somit nur die Ausreißer von der Nulllinie abweichen.

Das „Numeric Display“ zeigt den PESQ- oder MOS-Wert an.

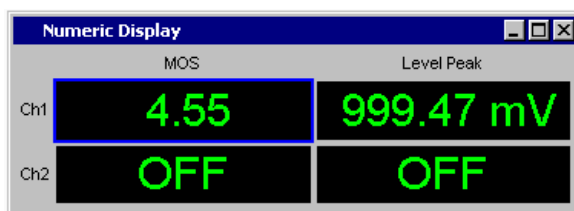

Der Level Monitor zeigt nach der Messung den Effektivwert oder den Spitzenwert des gesamten Messsignals an. Während der Messung werden Zwischenwerte angezeigt. Die Spitzenwertanzeige sollte dazu benutzt werden, die Aussteuerung des gewählten Messbereiches zu kontrollieren. Der Spitzenwert darf nicht mehr als 3dB über dem Messbereichsnennwert liegen.

### 5.33.5 Messfunktion PESQ

Das Messverfahren der Perceptual Evaluation of Speech Quality (PESQ), welches von der **International Telecommunication Union** im Jahr 2001 als **Recommendation ITU-T P.862** veröffentlicht wurde, erlaubt die messtechnische Erfassung der Qualität

von Sprachsignalen, die mit Hilfe hochkomprimierender psychoakustischer Codierverfahren mit niedriger Bitrate übertragen werden. Es handelt sich bei PESQ um einen Algorithmus, der eine Beurteilung dieser Signale durch Vergleich mit dem Referenzsignal ermöglicht. Eine allgemeine Einführung zu PESQ findet sich im [Kapitel 5.33, "Sprachqualitätsmessungen \(PESQ\)"](#), auf Seite 559.

Die ITU hat in der Recommendation P.862.3 festgelegt, nach welchen Kriterien Referenzsignale für die PESQ-Messung zu erzeugen sind:

- Das Referenzsignal muss mono sein und mit einer Samplerate von 8 kHz bzw. 16 kHz vorliegen.
- Zu Beginn und Ende des Signals sollte mindestens je 0,5 Sekunden Stille sein. Bei großen Verzögerungszeiten im Messobjekt wird Stille von bis zu 2 Sekunden empfohlen.
- Im Echtzeitbetrieb des R&S UPV ist die Länge des Messsignals gleich der des Referenzsignals. Die Verzögerung des Messobjektes darf nicht länger sein als die Stille am Ende des Referenzsignals, da sonst das Ende des Sprachsignals nicht mehr mitgemessen wird.
- Das Verhältnis zwischen Sprache und Stille soll der jeweiligen Anwendung entsprechen. Der Sprachanteil sollte mindestens 3,2 s lang sein und zwischen 40 % und 80 % des gesamten Signals ausmachen.
- Die Sprecher sollen der Anwendung in Stimmlage und Sprachduktus möglichst nahe kommen, z.B. soll mindestens eine weibliche und eine männliche Stimme repräsentative Texte in der Zielsprache aufsprechen.

Es wird dringend empfohlen, die ITU-T Veröffentlichung P.862.3 zu beachten.

#### **Function (PESQ)**

Umschalten der Messfunktion auf PESQ.

**Hinweis:** Die PESQ-Messung benötigt im Generator die Einstellungen Bandwith = Play Auto, als Generatorfunktion Play. Der Analyzer muss einkanalig mit Fix Range eingestellt sein.

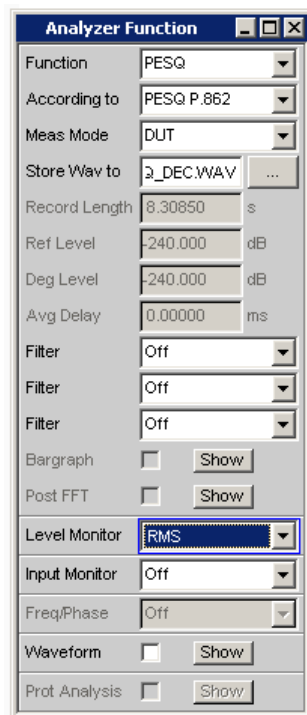

Die Messung spielt die im Generator gewählte WAV-Datei ab und vergleicht dessen Inhalt mit dem gemessenen Signal. Als Quelle können nur Dateien mit einer Sample-Rate von 8 oder 16 kHz verwendet werden.

**Hinweis:** Die PESQ-Messung wird immer als Einzelmessung durchgeführt. D.h. auch bei Betätigen der [START]-Taste wird die Messung automatisch beendet, sobald die Messwerte vorliegen.

Fernsteuerbefehl:

`SENSE[1]:FUNCTION PESQ`

### According to

Wahl des Anzeigemodus für den PESQ- bzw. MOS-Wert

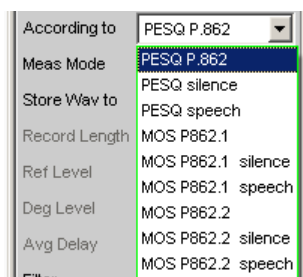

Mit dieser Einstellung wird angegeben, ob der PESQ- bzw. MOS-Wert auf das gesamte Signal bezogen werden soll oder nur auf den Anteil mit Sprachinhalt bzw. den Anteil mit Stille.

Die Umschaltung des Anzeigemodus löst keine neue Messung aus, sondern rechnet aus dem zuletzt aufgezeichneten Datensatz den gewünschten PESQ- bzw. MOS-Wert nach dem gewählten Verfahren. Dadurch steht das entsprechende Messergebnis sofort zur Verfügung.

„PESQ P.862“	Der PESQ-Messwert bezieht sich auf das gesamte Referenzsignal. Die Berechnung erfolgt nach der Norm ITU-T P.862. Die Y-Achsenbeschriftung im PESQ/POLQA-Graphen lautet „PESQ Score“.
„PESQ Silence“	Der PESQ-Messwert bezieht sich auf den Stilleanteil des Referenzsignals. Die Berechnung erfolgt nach der Norm ITU-T P.862. Die Y-Achsenbeschriftung im PESQ/POLQA-Graphen lautet „PESQ Score (SI)“
„PESQ speech“	Der PESQ-Messwert bezieht sich auf den Sprachanteil des Referenzsignals. Die Berechnung erfolgt nach der Norm ITU-T P.862. Die Y-Achsenbeschriftung im PESQ/POLQA-Graphen lautet „PESQ Score (SP)“
„MOS P862.1“	Der MOS-Messwert bezieht sich auf das gesamte Referenzsignal. Das Mapping des Messwertes erfolgt nach der Norm ITU-T P.862.1. Die Y-Achsenbeschriftung im PESQ/POLQA-Graphen lautet „MOS-LQON“
„MOS P862.1 silence“	Der MOS-Messwert bezieht sich auf den Stilleanteil des Referenzsignals. Das Mapping des Messwertes erfolgt nach der Norm ITU-T P.862.1. Die Y-Achsenbeschriftung im PESQ/POLQA-Graphen lautet „MOS-LQON (SI)“
„MOS P862.1 speech“	Der MOS-Messwert bezieht sich auf den Sprachanteil des Referenzsignals. Das Mapping des Messwertes erfolgt nach der Norm ITU-T P.862.1. Die Y-Achsenbeschriftung im PESQ/POLQA-Graphen lautet „MOS-LQON (SP)“
„MOS P862.2“	Der MOS-Messwert bezieht sich auf das gesamte Referenzsignal. Das Mapping des Messwertes erfolgt nach der Norm ITU-T P.862.2. Die Y-Achsenbeschriftung im PESQ/POLQA-Graphen lautet „MOS-LQOW“
„MOS P862.2 silence“	Der MOS-Messwert bezieht sich auf den Stilleanteil des Referenzsignals. Das Mapping des Messwertes erfolgt nach der Norm ITU-T P.862.2. Die Y-Achsenbeschriftung im PESQ/POLQA-Graphen lautet „MOS-LQOW (SI)“
„MOS P862.2 speech“	Der MOS-Messwert bezieht sich auf den Sprachanteil des Referenzsignals. Das Mapping des Messwertes erfolgt nach der Norm ITU-T P.862.2. Die Y-Achsenbeschriftung im PESQ/POLQA-Graphen lautet „MOS-LQOW (SP)“

Fernsteuerbefehl:

[SENSe\[1\]:FUNCTION:PESQ:ACCORDING](#) auf Seite 981

### Meas Mode

Wahl des Messmodus für die PESQ-Messung



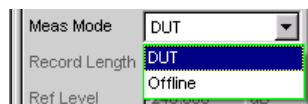

Mit dieser Einstellung wird festgelegt, ob die Messung in Echtzeit (DUT), oder ob eine Offline-Auswertung mit zuvor gespeicherten WAV-Dateien (Offline) durchgeführt werden soll.

- „DUT“ Die PESQ-Messung wird in Echtzeit durchgeführt. Die Referenz-WAV-Datei wird abgespielt, gleichzeitig wird das Messsignal am Analytator aufgenommen. Das Messsignal hat die gleiche Länge wie das Referenzsignal. Bei Messobjekten mit Verzögerung, muss die Stille am Ende des Referenzsignals länger sein als diese Verzögerung, damit der Sprachanteil vollständig aufgenommen wird. Sobald das Referenzsignal komplett abgespielt ist, erfolgt die Auswertung.
- „Offline“ Die PESQ-Messung soll auf bereits abgespeicherten WAV-Dateien ausgeführt werden. Nachdem die Dateien mit dem Referenz- und Messsignal angegeben sind, kann die Auswertung durch Drücken der [START]-Taste begonnen werden.  
Die Sample-Rate der gespeicherten WAV-Datei kann 8, 16, 48 oder 96 kHz betragen. Die Länge der aufgenommenen Signale darf nicht kürzer sein als die des im Generator gewählten Referenzsignals.

Fernsteuerbefehl:

[SENSe\[1\]:FUNCTION:MMODE](#) auf Seite 968

### Store WAV to

Erlaubt das Abspeichern des gemessenen Signals als WAV-File

(nur bei Meas Mode=DUT)

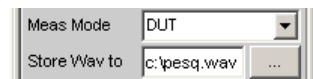

Das WAV-File wird stets in derselben Abtastrate gespeichert in der das Referenzsignal vorliegt.

Fernsteuerbefehl:

[MMEMory:STORE:PWAVEform](#) auf Seite 981

### Filename

Wählt das WAV-File mit den gespeicherten Messdaten aus

(nur bei Meas Mode=Offline)

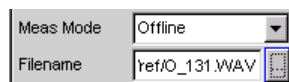

Fernsteuerbefehl:

[MMEMory:LOAD:PWAVEform](#) auf Seite 981

### Record Length

Zeigt die Länge der eingestellten WAV-Datei für das Referenzsignal an, das im Generator Function Panel gewählt ist.

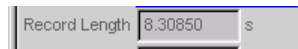
A screenshot of a control panel showing 'Record Length' with a value of '8.30850' and a unit of 's'.

Fernsteuerbefehl:

[SENSe\[1\]:FUNCTION:RECORD:LENGTH](#) auf Seite 991

### Ref Level

Zeigt nach der Messung den RMS-Wert des Referenzsignals an

A screenshot of a control panel showing 'Ref Level' with a value of '-240.000' and a unit of 'dB'.

Der RMS-Wert des Referenzsignals wird in dB bezogen auf die Vollaussteuerung der Referenzsignaldatei angegeben.

Fernsteuerbefehl:

[SENSe\[1\]:FUNCTION:PESQ:REFLevel?](#) auf Seite 982

### Deg Level

Zeigt nach der Messung den RMS-Wert des Messsignals an

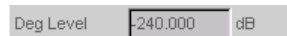
A screenshot of a control panel showing 'Deg Level' with a value of '-240.000' and a unit of 'dB'.

Der RMS-Wert des Messsignals wird in dB bezogen auf die Vollaussteuerung der Messsignaldatei für den PESQ-Algorithmus angegeben.

Der PESQ-Algorithmus ist dann optimal eingestellt, wenn die Differenz zwischen Ref Level und Deg Level möglichst gering ist, empfohlen wird weniger als 10 dB. Die PESQ-Messung kann Unterschiede bis zu 30 dB ausgleichen.

Fernsteuerbefehl:

[SENSe\[1\]:FUNCTION:PESQ:DEGLevel?](#) auf Seite 981

### Avg Delay

Zeigt nach der Messung den durchschnittlichen zeitlichen Versatz zwischen Referenz- und Messsignal an

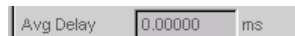
A screenshot of a control panel showing 'Avg Delay' with a value of '0.00000' and a unit of 'ms'.

Referenz- und Messsignal werden intern in kleine zeitliche Abschnitte eingeteilt. Für jeden dieser Abschnitte wird die zeitliche Verschiebung zwischen den Signalpfaden ermittelt. Dieser Wert zeigt die Mittelung all dieser Werte über das gesamte Signal an.

Fernsteuerbefehl:

[SENSe\[1\]:FUNCTION:PESQ:AVGDelay?](#) auf Seite 981

### Filter

Aktivierung eines Digitalfilters im Messzweig. Es können bis zu 3 frei definierte oder Bewertungsfiler im Messzweig eingeschleift werden:

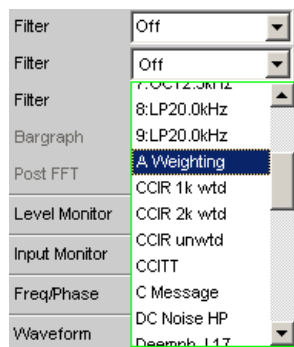

Die frei definierten Filter werden im Filter-Panel (siehe [Kapitel 5.47, "Frei definierbare Filter"](#), auf Seite 651) als Filter 01 bis 09 konfiguriert und können dann (auch mehrfach) im Analysator verwendet werden.

Die wählbaren Bewertungsfilter sind im [Kapitel 5.48, "Bewertungsfilter"](#), auf Seite 659 beschrieben.

**Hinweis:** Unabhängig von den hier gewählten Digitalfiltern kann ein weiteres Eingangsfilter (Pre Filter) im Messzweig eingeschleift werden.

Fernsteuerbefehl:

`SENSe[1]:FILTer<n2>` auf Seite 997

Beschreibung der Filter und deren Einstellparameter siehe [Kapitel 5.46.4, "Filter-Tabelle"](#), auf Seite 649.

## 5.34 Audio-Qualitätsmessungen (PEAQ)

Diese Messfunktion ist nur bei installierter Option R&S UPV-K62 verfügbar und wird als zweikanalige Messung mit den Analysatoren Analog-, Dig Audio-, I<sup>2</sup>S- und USI Dual Chan angeboten.

Das Messverfahren der „Perceptual Evaluation of Audio Quality“ („PEAQ“), welches von der International Telecommunication Union im Jahr 1998 als Recommendation ITU-R BS.1387 veröffentlicht wurde, erlaubt die messtechnische Erfassung der Qualität von Tonsignalen, die mit Hilfe komprimierender psychoakustischer Codierv Verfahren mit niedriger Bitrate übertragen werden. Es handelt sich bei „PEAQ“ um einen Algorithmus, der eine Beurteilung dieser Signale durch Vergleich mit dem Referenzsignal ermöglicht. Der R&S UPV bietet diese Messung - lizenziert durch die Firma OPTICOM Dipl.-Ing. M. Keyhl GmbH, Erlangen, Deutschland - an. „PEAQ“® ist ein eingetragenes Warenzeichen dieser Firma.

Allen psychoakustischen Codierv Verfahren ist gemeinsam, dass sie die Eigenschaften des menschlichen Gehörs nutzen, um die sowieso nicht wahrgenommenen Teile des Signals bei der Übertragung einzusparen. Ob nun eine solche Übertragungstrecke für allgemeine Tonsignale wie z.B. Musik unzulässige Veränderungen am Signal vornimmt, muss mit Hilfe von geeigneten psychoakustischen Messverfahren objektiv nachweisbar sein.

Für die Entwicklung von „PEAQ“ wurde eine große Zahl von Aufnahmen benutzt, die Musiksignale verschiedener Ausprägung enthielt. Die Aufnahmen wurden unter Ver-

wendung verschiedener Coder und damit Qualitäten sowie typischer durch Filter hervorgerufener Störungen belegt. Eine ausreichend große Zahl von Testhörern hatte diese Beispiele in einer Reihe von Hörtests auf der bekannten Skala für die Audio-Qualität von 1 (schlecht) bis 5 (exzellent) klassifiziert. Im Gegensatz zur ebenfalls im R&S UPV angebotenen Messung der Sprachqualität („PESQ“) haben die Hörer bei „PEAQ“ stets den Vergleich zum Originalsignal gehabt. Durch den Vergleich ergibt sich eine negative Skala, der sogenannte „SDG“-Wert („Subjective Difference Grade“) für die Differenz zwischen der Qualität des Testsignals und der Qualität des Referenzsignals. Je schlechter also das Testsignal im Vergleich zum Referenzsignal wird, desto negativer fällt der „SDG“-Wert aus.

„SDG“ = „Grade“<sub>Signal Under Test</sub> – „Grade“<sub>Reference Signal</sub>

Impairment	Grade	SDG
Imperceptible	5.0	0.0
Perceptible, but not annoying	4.0	-1.0
Slightly annoying	3.0	-2.0
Annoying	2.0	-3.0
Very annoying	1.0	-4.0

Das Ziel für die Entwicklung von „PEAQ“ war es nun, ein Verfahren zu entwickeln, das durch den Vergleich des ursprünglichen ungestörten Musiksignals (Referenzsignal) mit dem gestörten Signal (Messsignal) einen objektiven Messwert ermittelt, der mit den Mittelwerten der Hörtest-Ergebnisse sehr gut korreliert. Obwohl die Ergebnisse von subjektiver und objektiver Beurteilung sehr gut übereinstimmen, können die Zahlenwerte von „SDG“ und „ODG“ nicht direkt miteinander verglichen werden.

Die „PEAQ“-Messung wird also so durchgeführt, dass das zu testende System an seinem Eingang mit dem Referenzsignal belegt und an seinem Ausgang das Messsignal abgenommen wird.

Das folgende Bild zeigt das Blockschaltbild für das Basic Modell des PEAQ-Algorithmus.

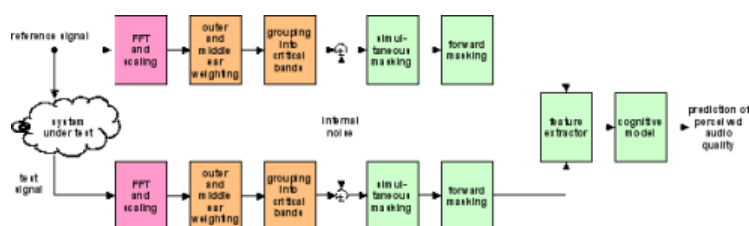

Das „PEAQ“-Messverfahren war zunächst konzipiert für Signale mit kleinen Störungen (nahezu transparente Studioqualität) und konstantem Delay. Es eignet sich aber dennoch auch zur Beurteilung von Signalen mit größeren Störungen.

Es ist nicht geeignet für die Beurteilung von z. B. Lautsprechern, Kabeln, Sprachcodern, und IP-basierten Störungen (variables Delay und Paketverluste).

Es wurde bisher nicht validiert für Codecs mit extrem niedrigen Bitraten, die z. B. das Verfahren der spectral band replication benutzen.

Fernsteuerbefehl: `SENSE[1]:FUNCTION PEAQ`

### 5.34.1 DI-Wert und ODG-Wert

Der „ODG“-Wert („Objective Difference Grade“) entspricht direkt dem Ergebnis der objektiven Messung und korreliert mit dem „SDG“-Wert der Hörtests. Die Berechnung erfolgt unter Verwendung einer sogenannten Mapping-Funktion, wie hier am Beispiel gezeigt.

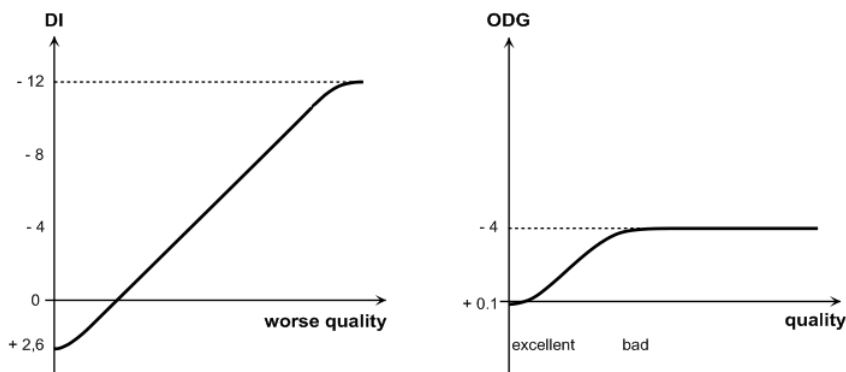

„Distortion Index“ („DI“) und Objective Difference Grade („ODG“)

Auf der y-Achse ist der „ODG“- bzw. „DI“-Wert, die der „PEAQ“-Algorithmus berechnet, abgebildet, die x-Achse zeigt in Richtung sinkender „SDG“-Werte, d.h. geringerer Qualität.

Der R&S UPV berechnet für jede Messung sowohl „ODG“- als auch „DI“-Wert und stellt sie jeweils in den Kanälen 1 und 2 in der Function-Spalte des Numeric Display dar. Da sich die Mappingfunktionen für „ODG“ und „DI“ in ihrer Sättigung unterscheiden, ergibt sich folgende allgemeine Grundregel zur Ablesung:

- Solange „ODG“ größer ist als -3.6 soll „ODG“ genommen werden
- Sobald „ODG“ kleiner wird als -3.6, soll „DI“ genommen werden

### 5.34.2 PEAQ-Messungen

Die Hersteller der psychoakustischen Kompressionsverfahren wie MP3 oder auch Surround-Coder wollen ihre Algorithmen für die Tonübertragung optimieren, die Hersteller von Abspielgeräten können zusätzlich zu den bereits üblichen Signal- und Verzerrungsmessungen die Audioqualität beurteilen.

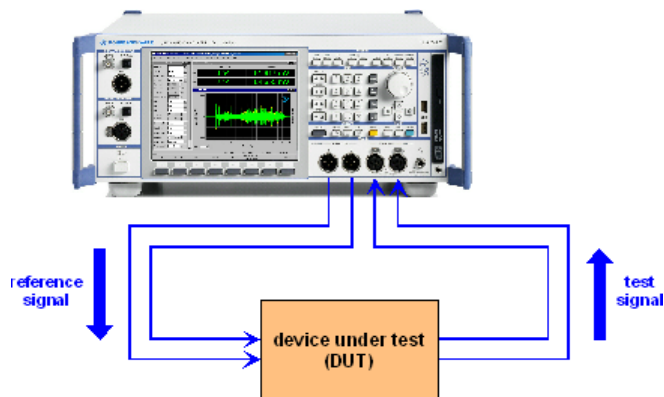

Die Abbildung zeigt, wie das Referenzsignal vom Generatortausgang zum Device Under Test geführt und an dessen Ausgang wieder als Messsignal in den Analysator eingespeist wird. Gleichzeitig wird das ursprüngliche Referenzsignal intern zum Analysator geleitet, so dass die Auswertung auf beide Signale zugreifen kann.

### 5.34.3 Grafiken bei PEAQ

Die „Waveform“ dient bei der PEAQ-Messung zur Signalkontrolle im Zeitbereich. Die empfohlenen Stilleperioden am Anfang und Ende des Testsignals sowie die korrekte Pegelaussteuerung können hier überprüft werden.

- Im Analyzer Function-Panel wird die Waveform aktiviert und – hinsichtlich Triggerbedingung und Speichertiefe – konfiguriert. Darüberhinaus kann von hier aus das Grafikfenster Waveform geöffnet werden.
- Im Waveform Config-Panel wird die Skalierung – incl. Limit-Prüfung und Referenzbezug – gewählt.
- Im Grafikfenster Waveform erfolgt die grafische Darstellung.

Das „Numeric Display“ zeigt den ODG- und den DI-Wert an.

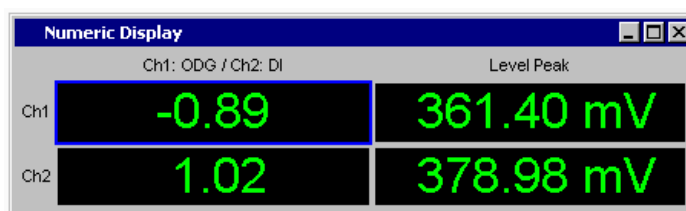

Der Level Monitor zeigt nach der Messung die Effektivwerte oder die Spitzenwerte bei den Kanälen des gesamten Messsignals an. Während der Messung werden Zwischenwerte angezeigt. Die Spitzenwertanzeige sollte dazu benutzt werden, die Aussteuerung des gewählten Messbereiches zu kontrollieren. Der maximale Spitzenwert darf nicht mehr als 3dB über dem Messbereichsnennwert liegen.

#### 5.34.4 Messfunktion PEAQ

Das Messverfahren der Perceptual Evaluation of Audio Quality (PEAQ), welches von der International Telecommunication Union im Jahr 1998 als Recommendation ITU-R BS.1387 veröffentlicht wurde, erlaubt die messtechnische Erfassung der Qualität von Tonsignalen, die mit Hilfe komprimierender psychoakustischer Codiervorgängen mit niedriger Bitrate übertragen werden. Es handelt sich bei PEAQ um einen Algorithmus, der eine Beurteilung dieser Signale durch Vergleich mit dem Referenzsignal ermöglicht. Eine allgemeine Einführung zu PEAQ, siehe [Kapitel 5.34, "Audio-Qualitätsmessungen \(PEAQ\)"](#), auf Seite 570. PEAQ wird im R&S UPV als digitale und analoge Messung angeboten; auch ein Mischbetrieb ist möglich.

- Das Referenzsignal muss 2-kanalig sein und mit einer Abtastrate von 48kHz vorliegen.
- Zu Beginn und Ende des Signals sollte mindestens je 0,5 Sekunden Stille sein.
- Im Echtzeitbetrieb des R&S UPV (Meas Mode = „DUT“) ist die Länge des Messsignals gleich der des Referenzsignals. Die Verzögerung des Messobjektes darf nicht länger sein als die Stille am Ende des Referenzsignals, da sonst das Ende des Musiksignals nicht mehr mitgemessen wird.
- Der ODG-Wert wird im Kanal1 angezeigt, der DI-Wert im Kanal2. Beide Werte beziehen sich jedoch jeweils auf das gesamte 2-kanalige Signal.

##### Function (PEAQ)

Umschalten der Messfunktion auf „PEAQ“.

**Hinweis:** Die „PEAQ“-Messung benötigt im analogen Generator die Einstellungen Bandwidth = PlayAuto oder die feste Bandbreite 22 kHz und Generatorfunktion Play. Der analoge Analyzer muss 2-kanalig mit 22 kHz Bandbreite und Fix Range (für beide Kanäle gleich) eingestellt sein. Im Digitalbereich müssen Generator und Analyzer 2-kanalig mit 48 kHz Abtastrate eingestellt sein.

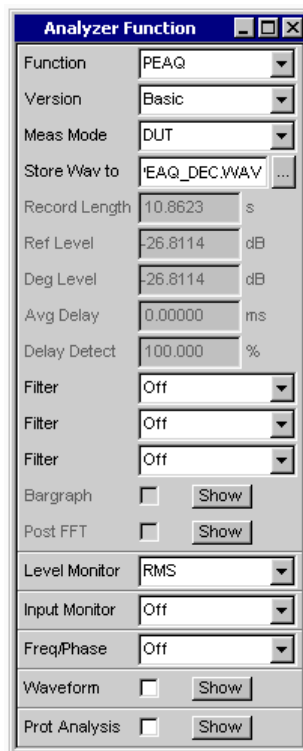

Die Messung spielt die im Generator gewählte WAV-Datei ab und vergleicht dessen Inhalt mit dem gemessenen Signal. Als Quelle können nur Dateien mit einer Sample-Rate von 48 kHz verwendet werden.

Fernsteuerbefehl:

`SENSe[1]:FUNCTION PEAQ`

### Version

Wahl der Modellversion zur Berechnung von „ODG“- und „DI“-Wert

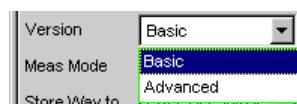

Mit dieser Einstellung wird angegeben, ob das Basic Modell angewandt werden soll oder das Advanced.

- „Basic“ Der Messwert bezieht sich auf das Standard-Verfahren der ITU-R BS. 1387 mit nur einem Ohr-Modell.
- „Advanced“ Der Messwert bezieht sich auf das erweiterte Verfahren mit einem zweiten Ohr-Modell zur Verfeinerung der zeitlichen Auflösung.

Fernsteuerbefehl:

`SENSe[1]:FUNCTION:PEAQ:VERSION` auf Seite 983

### Meas Mode

Wahl des Messmodus für die „PEAQ“-Messung.



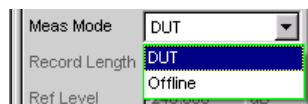

Mit dieser Einstellung wird festgelegt, ob die Messung in Echtzeit („DUT“), oder ob eine Auswertung mit zuvor gespeicherten WAV-Dateien (Offline) durchgeführt werden soll.

„DUT“ Die PEAQ-Messung wird in Echtzeit durchgeführt. Die Referenz-WAV-Datei wird abgespielt, gleichzeitig wird das Messsignal am Analyser aufgenommen. Sobald das Referenzsignal komplett abgespielt ist, erfolgt die Auswertung. Die Sample-Rate der Referenz-WAV-Datei muss 48 kHz betragen, andernfalls wird die PEAQ-Messfunktion abgebrochen.

„Offline“ Die PEAQ-Messung soll auf bereits abgespeicherten WAV-Dateien ausgeführt werden. Nachdem die Dateien mit dem Referenz- und Messsignal angegeben sind, kann die Auswertung durch Drücken der [START]-Taste begonnen werden. Die Sample-Rate der gespeicherten WAV-Dateien muss 48 kHz betragen, andernfalls wird sie zurückgewiesen. Die Länge der aufgenommenen Signale darf nicht kürzer sein als die des im Generator gewählten Referenzsignals.

Fernsteuerbefehl:

[SENSe\[1\]:FUNCTION:MMODE](#) auf Seite 968

### Store WAV to

Erlaubt das Abspeichern des gemessenen Signals als WAV-File (nur bei Meas Mode = „DUT“).

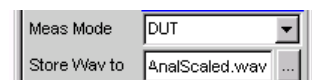

Das WAV-File wird stets mit einer Abtastrate von 48 kHz gespeichert.

Fernsteuerbefehl:

[MMEMory:STORE:PWAVEform](#) auf Seite 981

### Filename

Wählt das WAV-File mit den gespeicherten Messdaten aus (nur bei Meas Mode = Offline).

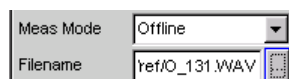

Fernsteuerbefehl:

[MMEMory:LOAD:PWAVEform](#) auf Seite 981

### Record Length

Zeigt die Länge der eingestellten WAV-Datei für das Referenzsignal an, das im Generator Function Panel gewählt ist.

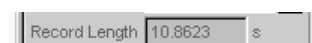

Fernsteuerbefehl:

[SENSe\[1\]:FUNCTION:RECORD:LENGTH](#) auf Seite 991

### Ref Level

Zeigt nach der Messung den RMS-Wert des Referenzsignals an.

Ref Level -26.8114 dB

Der RMS-Wert des Referenzsignals wird in dB bezogen auf die Vollaussteuerung der Referenzsignaldatei angegeben. Beide Kanäle werden gemittelt.

Fernsteuerbefehl:

[SENSe\[1\]:FUNCTION:PEAQ:REFLevel?](#) auf Seite 983

### Deg Level

Zeigt nach der Messung den RMS-Wert des Messsignals an.

Deg Level -26.8114 dB

Der „RMS“-Wert des Messsignals wird in dB bezogen auf die Vollaussteuerung der Messsignaldatei für den „PEAQ“-Algorithmus angegeben. Beide Kanäle werden gemittelt.

Der PEAQ-Algorithmus ist dann optimal eingestellt, wenn die Differenz zwischen Ref Level und Deg Level möglichst gering ist, empfohlen wird weniger als 10 dB. Die PEAQ-Messung kann Unterschiede bis zu 30 dB ausgleichen.

Fernsteuerbefehl:

[SENSe\[1\]:FUNCTION:PEAQ:DEGLLevel?](#) auf Seite 982

### Avg Delay

Zeigt nach der Messung den zeitlichen Versatz zwischen Referenz- und Messsignal an.

Avg Delay 0.00000 ms

Der PEAQ-Algorithmus kann nur Signale mit einem konstantem zeitlichen Versatz von weniger als 1 Sekunde richtig verarbeiten.

Fernsteuerbefehl:

[SENSe\[1\]:FUNCTION:PEAQ:AVGDelay?](#) auf Seite 982

### Delay Detect

Zeigt nach der Messung an, wie gut der Algorithmus den zeitlichen Versatz zwischen Referenz- und Messsignal ausgleichen konnte.

Delay Detect 100.000 %

Der Wert sollte nahe bei 100 % liegen. Für Signale mit hoher Periodizität und/oder mit starken Störungen kann der Wert deutlich darunter liegen. Bei Werten unter 70 % können die Messergebnisse für ODG und DI unsicher sein. In diesem Fall sollten die Ergebnisse subjektiv durch Anhören der Signale überprüft werden.

Fernsteuerbefehl:

[SENSe\[1\]:FUNCTION:PEAQ:DELDetect](#) auf Seite 983

### Filter

Aktivierung eines Digitalfilters im Messzweig. Es können bis zu 3 frei definierte oder Bewertungsfilter im Messzweig eingeschleift werden:

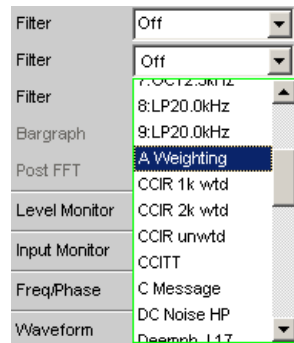

Die frei definierten Filter werden im Filter-Panel (siehe [Kapitel 5.47, "Frei definierbare Filter"](#), auf Seite 651) als Filter 01 bis 09 konfiguriert und können dann (auch mehrfach) im Analysator verwendet werden.

Nähere Informationen zu den wählbaren Bewertungsfiltern, siehe [Kapitel 5.48, "Bewertungsfilter"](#), auf Seite 659.

**Hinweis:** Unabhängig von den hier gewählten Digitalfiltern kann ein weiteres Eingangsfiler (Pre Filter) im Messzweig eingeschleift werden.

Fernsteuerbefehl:

`SENSe[1]:FILTer<n2>` auf Seite 997

Beschreibung der Filter und deren Einstellparameter siehe [Kapitel 5.46.4, "Filter-Tabelle"](#), auf Seite 649.

## 5.35 Objektive Hörqualitätsmessungen (POLQA)

Diese Messfunktion ist nur bei installierter Option R&S UPV-K63 verfügbar, und als einkanalige Messung nur mit dem Analog Analysator möglich.

Das Messverfahren der Perceptual Objective Listening Quality (POLQA), welches von der **International Telecommunication Union** im Jahr 2010 als **Recommendation ITU-T P.863** veröffentlicht wurde, erlaubt die messtechnische Erfassung der Hörqualität von Tonsignalen, die mit Hilfe hochspezialisierter psychoakustischer Codiervverfahren übertragen werden. Es handelt sich bei POLQA um einen Algorithmus, der eine Beurteilung dieser Signale durch Vergleich mit dem Referenzsignal ermöglicht. Der R&S UPV bietet diese Messung - lizenziert durch die Firma **OPTICOM Dipl.-Ing. M. Keyhl GmbH, Erlangen, Deutschland** - an. POLQA® ist ein eingetragenes Warenzeichen dieser Firma.

**Was ist POLQA:** POLQA ist eine konsequente Weiterentwicklung der Messverfahren PSQM und PESQ im Hinblick auf größere Übertragungsbandbreiten und Abstraten der neuen Mobilfunkstandards HD Voice, 3G and 4G/LTE. Hier wird angestrebt, nicht nur die reine Sprachübertragung zu optimieren, sondern es soll auch möglich sein, Musiksignale mit bis zu 48 kHz möglichst unverzerrt wiederzugeben.

## Evolution of ITU-T Recommendations for Voice Quality Testing (P.86x - Full Reference MOS-LQO)

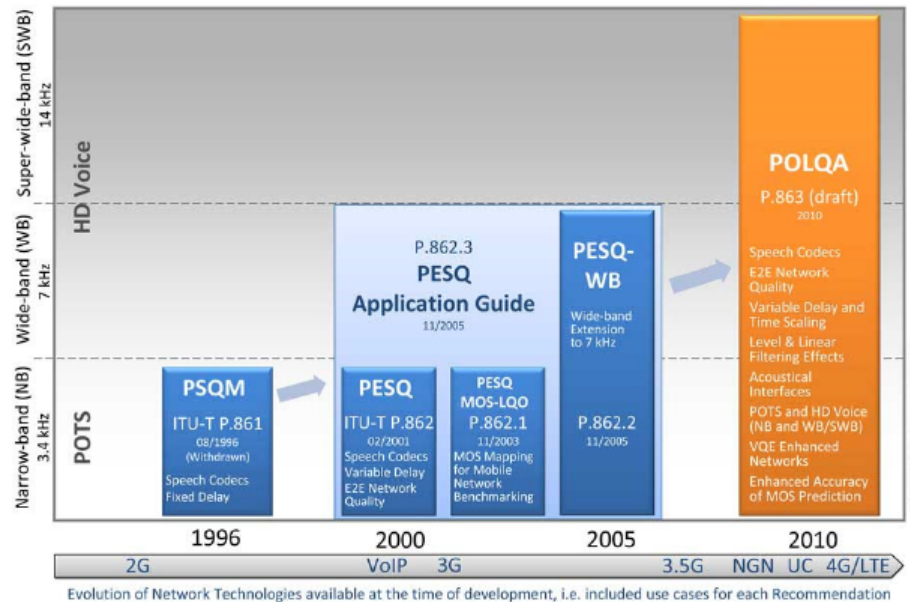

**Wer benötigt POLQA:** Mobilfunkbetreiber, Messtechnikanbieter, insbesondere Anbieter von Benchmarks für die Mobilfunknetze 3G, 4G/LTE und NGN. Alle Anwender des PESQ-Algorithmus werden in Zukunft POLQA benötigen. POLQA wird eine signifikant verbesserte Genauigkeit für 3G sowie guten Support für Next Gen Networks und 4G/LTE bieten.

Das Ziel für die Entwicklung von POLQA war es wie bei PESQ und PEAQ, ein Verfahren zu entwickeln, das durch den Vergleich des ursprünglichen ungestörten Sprach- oder Musiksignals (Referenzsignal) mit dem gestörten Signal (Messsignal) einen objektiven Messwert MOS (mean opinion score) ermittelt, der mit dem Mittelwert der Hörtest-Ergebnisse sehr gut korreliert. Die POLQA-Messung kann also nur so durchgeführt werden, dass das zu testende System an seinem Eingang mit dem Referenzsignal belegt und an seinem Ausgang das Messsignal abgenommen wird.

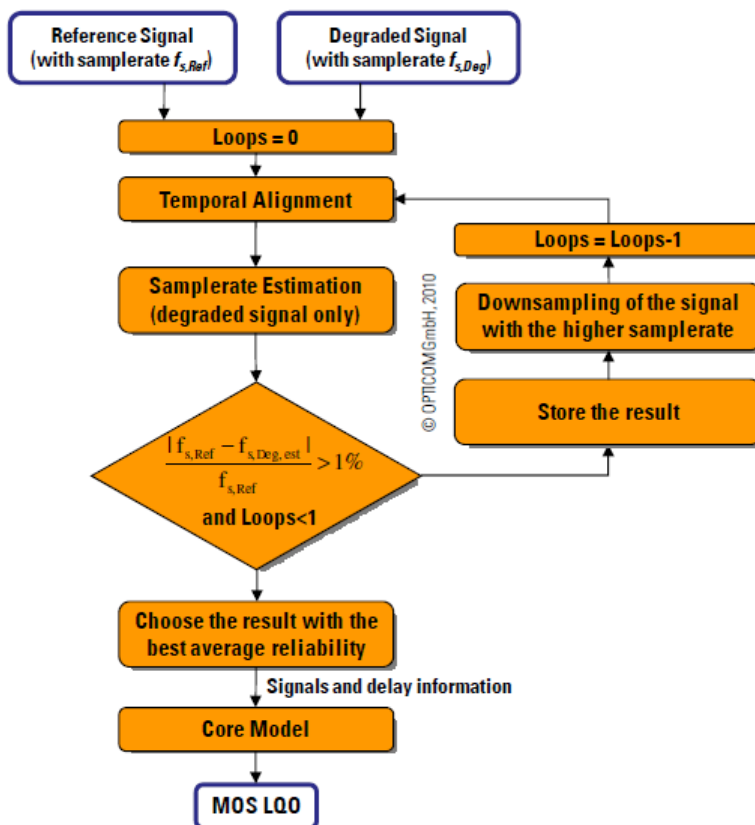

Fernsteuerbefehl:

[SENSe<1|2|3|6|7|8>:FUNCTION](#) auf Seite 966 POLQa

### 5.35.1 Elektrische POLQA-Messungen

Die Hersteller der neuen Übertragungsverfahren im Mobilfunk wollen ihre Algorithmen für die Tonübertragung optimieren, die Netzbetreiber benötigen zusätzlich zu den bereits üblichen Signal- und Verzerrungsmessungen geeignete Prüfmittel. Im Gegensatz zur bisher verwendeten Messung PESQ liegt der Schwerpunkt nun nicht mehr nur auf Sprache/Musik, sondern es werden in zunehmendem Maße auch Musiksignale wichtig. Diese Art der Messung wird typischerweise auf elektrischem Wege direkt an den Anschlüssen des R&S UPV durchgeführt.

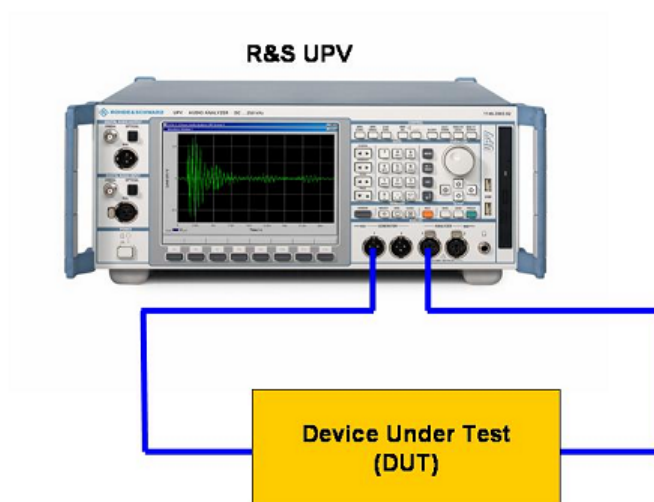

Die Abbildung zeigt, wie das Referenzsignal vom Generatorausgang zum Device Under Test geführt und an dessen Ausgang wieder als Messsignal in den Analysator eingespeist wird. Gleichzeitig wird das ursprüngliche Referenzsignal intern zum Analysator geleitet, so dass die Auswertung auf beide Signale zugreifen kann.

### 5.35.2 Akustische POLQA-Messungen

Die Hersteller von Mobilfunkgeräten wollen sich zunehmend durch die Tonqualität von den Mitbewerbern abheben können. Im Gegensatz zur bisher verwendeten Messung PESQ liegt der Schwerpunkt nun nicht mehr nur auf Sprache/Musik, sondern es werden in zunehmendem Maße auch Musiksignale wichtig. Die Tonqualität wird wesentlich vom Codierverfahren im Mobilfunkgerät beeinflusst. Die POLQA-Messung erfolgt in diesem Fall realistisch über eine akustische Ankopplung ans Mobilfunkgerät. Der Messaufbau besteht hier aus der Kombination eines Mobilfunktesters R&S CMU mit dem Audioanalysator R&S UPV.

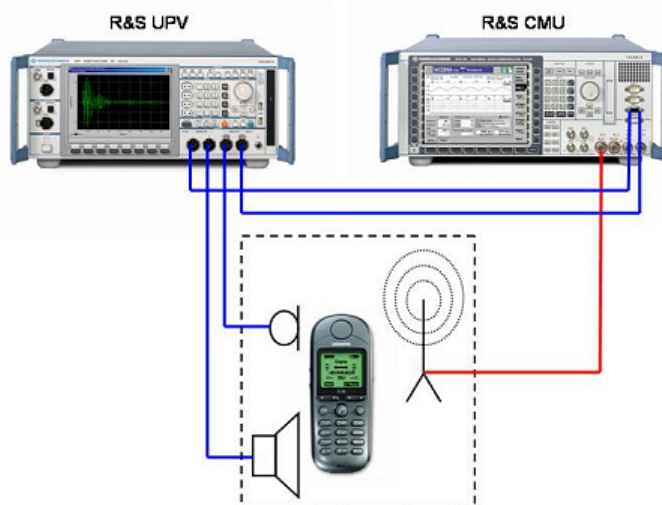

Das Referenzsignal wird über einen akustischen Wandler (artificial mouth) auf das Mobilfunkgerät gegeben, dort codiert und über eine Hochfrequenzverbindung zum R&S CMU gesendet. Dort wird es wieder dekodiert und als Messsignal auf den Eingang des Analysators gegeben. Wie bei der elektrischen Messung wird gleichzeitig das ursprüngliche Referenzsignal intern zum Analysator geleitet, so dass die Auswertung auf beide Signale zugreifen kann. In der Gegenrichtung wird das Referenzsignal auf den R&S CMU gegeben, dort kodiert und über die Hochfrequenzstrecke ans Mobilfunkgerät gesendet. Ein anderer akustischer Wandler (artificial ear) macht aus dem Sprach- oder Musiksignal, das aus dem Hörer des Mobilfunkgerätes kommt, das Messsignal.

Bei Messungen in Empfangsrichtung des Mobiltelefons ist auf eine gute akustische Kopplung zwischen Telefon und Kunstkopf (artificial ear) zu achten. Hintergrundgeräusche sollten so gering wie möglich sein. Deshalb sollten die akustischen Messungen in einer schallgedämmten Kammer durchgeführt werden.

Bei akustischen Messungen kann der R&S UPV seine Vorteile voll ausspielen: Durch die hervorragenden Eigenschaften der Analog-Hardware entstehen auch bei großen Pegel-Differenzen zwischen Ausgangs- und Eingangssignal keinerlei für POLQA relevanten Qualitätseinbußen im Messsignal. Pegelunterschiede im Signalpfad ohne DUT können mit einem zusätzlichen Gain Parameter jederzeit ausgeglichen werden.

### 5.35.3 Messfunktion POLQA

Das Messverfahren der Perceptual Objective Listening Quality (POLQA), welches von der **International Telecommunication Union** im Jahr 2010 als **Recommendation ITU-T P.863** veröffentlicht wurde, erlaubt die messtechnische Erfassung der Hörqualität von Tonsignalen, die mit Hilfe hochspezialisierter psychoakustischer Codierverfahren übertragen werden. Es handelt sich bei POLQA um einen Algorithmus, der eine Beurteilung dieser Signale durch Vergleich mit dem Referenzsignal ermöglicht. Der R&S UPV bietet diese Messung - lizenziert durch die Firma **OPTICOM Dipl.-Ing. M. Keyhl GmbH, Erlangen, Deutschland** - an. POLQA® ist ein eingetragenes Warenzeichen dieser Firma.

Die ITU hat in der Recommendation P.863 festgelegt, nach welchen Kriterien Referenzsignale für die POLQA-Messung zu erzeugen sind:

- Das Referenzsignal muss mono sein und mit einer vielfachen Samplerate von 8 kHz vorliegen.
- Zu Beginn und Ende des Signals sollte mindestens je 0,5 Sekunden Stille sein. Bei großen Verzögerungszeiten im Messobjekt wird Stille von bis zu 2 Sekunden empfohlen.
- Im Echtzeitbetrieb des R&S UPV ist die Länge des Messsignals gleich der des Referenzsignals. Die Verzögerung des Messobjektes darf nicht länger sein als die Stille am Ende des Referenzsignals, da sonst das Ende des Sprach- oder Musiksignals nicht mehr mitgemessen wird.
- Das Verhältnis zwischen Sprache/Musik und Stille soll der jeweiligen Anwendung entsprechen. Der Sprachanteil sollte zwischen 1 s und 3 s lang sein und die Pausen zwischen 1 s und 2 s.

### Function (POLQA)

Umschalten der Messfunktion auf „POLQA“.

**Hinweis:** Die „POLQA-Messung“ benötigt bei analogen Messungen im Generator die Einstellungen Bandwith = Play Auto, als Generatorfunktion Play. Der Analysator muss einkanalig mit Fix Range eingestellt sein. Bei digitalen Messungen muss die Abtastrate von Generator und Analysator gleich eingestellt werden, wie in der abgespielten Datei.

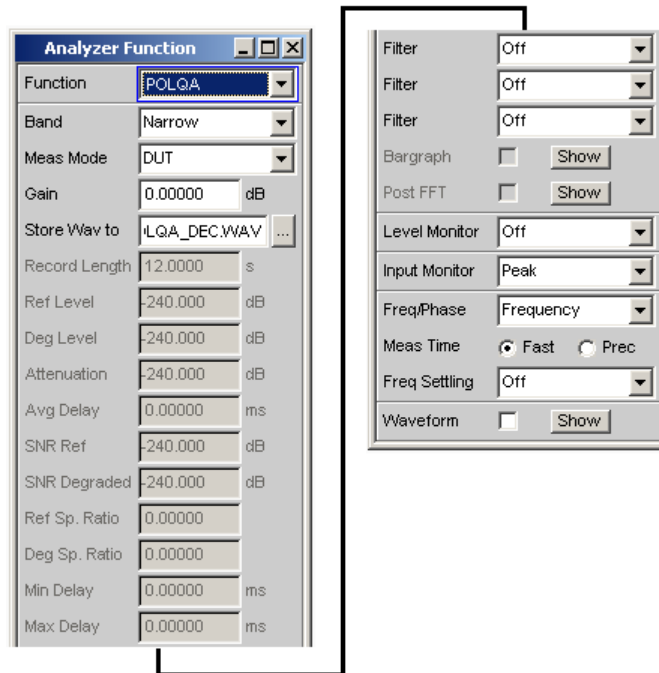

Fernsteuerbefehl:

```
SENSe[1]:FUNCTION POLQa
```

### Ref Signal

Wahl des Referenzsignals für den POLQA-Algorithmus

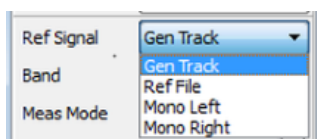

- „Gen Track“ Das Referenzsignal ist das gleiche Mono-Signal, das im Generator geladen wurde.
- „Ref file“ Das Referenzsignal wird aus einer Datei mit einem Mono-Signal geladen.  
Bei der Auswahl von „Ref file“ wird ein Eingabefenster zur Auswahl der WAV-Datei angezeigt (Eingabe von Laufwerk, Pfad und Dateiname).
- „Mono Left“ Das Referenzsignal ist der linke Kanal des im Generator geladenen Stereo-Signals.
- „Mono Right“ Das Referenzsignal ist der rechte Kanal des im Generator geladenen Stereo-Signals.



Fernsteuerbefehl:

`SENSe[1]:FUNCTION:POLQa:REFChannel` auf Seite 985

### File

Eingabe von Laufwerk, Pfad und Dateinamen der WAV-Datei, aus der die Kurvenform des Referenzsignals ausgelesen wird.



Fernsteuerbefehl:

`MMEMory:LOAD:POLQa:REFFile` auf Seite 984

### Band

Wahl der Bandbreite für den POLQA-Algorithmus. Es stehen die Modi "Narrow" für Narrowband und "Super-Wide" für Superwideband zur Verfügung.

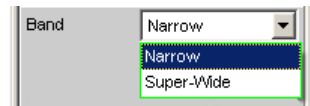

Die POLQA-Messung kann grundsätzlich mit allen Sampleraten vorgenommen werden, die ein ganzzahliges Vielfaches der ITU-Spezifikation sind, da intern entsprechende Resampling-Algorithmen implementiert sind. Die Messergebnisse sind jedoch nur dann zur ITU-T konform, wenn sowohl Referenz-Samplerate als auch Analyser-Bandbreite zusammengehören.

„Narrow“                    Messung nach der ITU-T P.863 NB Spezifikation, Samplerate Referenz: 8 kHz

„Super-Wide“              Messung nach der ITU-T P.863 SWB Spezifikation, Samplerate Referenz: 48 kHz

Fernsteuerbefehl:

`SENSe[1]:FUNCTION:POLQa:BAND` auf Seite 984

### Meas Mode

Wahl des Messmodus für die „POLQA“-Messung.

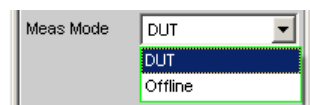

Mit dieser Einstellung wird festgelegt, ob die Messung in Echtzeit („DUT“), oder ob eine Auswertung mit zuvor gespeicherten WAV-Dateien (Offline) durchgeführt werden soll.

„DUT“                      Die POLQA-Messung wird in Echtzeit durchgeführt. Die Referenz-WAV-Datei wird abgespielt, gleichzeitig wird das Messsignal am Analyser aufgenommen. Sobald das Referenzsignal komplett abgespielt ist, erfolgt die Auswertung.

„Offline“

Die POLQA-Messung soll auf bereits abgespeicherten WAV-Dateien ausgeführt werden. Nachdem die Dateien mit dem Referenz- und Messsignal angegeben sind, kann die Auswertung durch Drücken der [START]-Taste begonnen werden.

Die Sample-Rate der gespeicherten WAV-Dateien muss ein ganzzahliges Vielfaches von 8 kHz betragen. Die Länge der aufgenommenen Signale darf nicht kürzer sein, als die des im Generator gewählten Referenzsignals.

Fernsteuerbefehl:

[SENSe\[1\]:FUNCTION:MMODE](#) auf Seite 968

### Store WAV to

Erlaubt das Abspeichern des gemessenen Signals als WAV-File (nur bei Meas Mode = „DUT“).

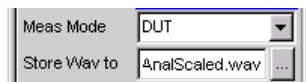

Das WAV-File wird stets mit einer Abtastrate von 48 kHz gespeichert.

Fernsteuerbefehl:

[MMEMory:STORE:PWAVeform](#) auf Seite 981

### Filename

Wählt das WAV-File mit den gespeicherten Messdaten aus (nur bei Meas Mode = Offline).

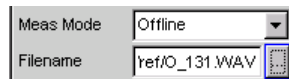

Fernsteuerbefehl:

[MMEMory:LOAD:PWAVeform](#) auf Seite 981

### Averaging

Nach einer Messung wird das Degraded Signal 8-mal um je 4 Samples gegenüber dem Reference Signal verschoben. Für jede Verschiebung wird der MOS-Wert berechnet und der beste Wert wird angezeigt.

Fernsteuerbefehl:

[SENSe\[1\]:FUNCTION:POLQa:AVERaging](#) auf Seite 984

### Autom. Gain

Aktiviert die automatische Pegelanpassung des gemessenen Signals.



Mit diesem Parameter kann ein automatischer Abgleich des gemessenen Audio-Pegels an den des Referenzsignals eingeschaltet werden. POLQA führt die Auswertung dann mit idealer Aussteuerung der Signale durch.

Es wird empfohlen, im „Narrow“- und im „Super Wide“-Band Mode mit eingeschaltetem „Autom. Gain“ zu messen.

Bei Messungen im „Super Wide“ Band Mode sollte der „Autom. Gain“ nur ausgeschaltet werden, wenn die Abhängigkeit des MOS-LQO-Wertes vom gemessenen Pegel berücksichtigt wird werden soll. In diesem Fall ist darauf zu achten, den Parameter „Gain“ für den Pegelunterschied zwischen Referenz- und Messsignal richtig einzustellen. Der Gain-Wert hängt vom Verstärkungsfaktor zwischen dem Signal am Ausgang des DUT und dem Degraded Signal für den POLQA-Algorithmus ab, also u.a. vom gewählten Analysator-Messbereich.

Der „Narrow“ Band Mode ist nicht für die Berücksichtigung von Pegelunterschieden ausgelegt und sollte immer mit eingeschaltetem „Autom. Gain“ gemessen werden, auch um die Rückwärtskompatibilität zu PESQ zu gewährleisten.

Fernsteuerbefehl:

[SENSe\[1\]:FUNCTION:POLQa:AUTogain](#) auf Seite 984

### Gain

Gain 0.00000 dB

Mit diesem Parameter können zusätzliche Verstärkungen bzw. Abschwächungen der Übertragungsstrecke ausgeglichen werden. Siehe hierzu die Beschreibung des Anzeigewertes "Attenuation"

Fernsteuerbefehl:

[SENSe\[1\]:FUNCTION:POLQa:GAIN](#) auf Seite 985

### Record Length

Zeigt die Länge der eingestellten WAV-Datei für das Referenzsignal an, das im Generator Function Panel gewählt ist.

Record Length 10.8623 s

Fernsteuerbefehl:

[SENSe\[1\]:FUNCTION:RECORD:LENGTH](#) auf Seite 991

### Ref Level

Zeigt nach der Messung den Active Speech Level des Referenzsignals an.

Ref Level -26.8114 dB

Der Wert wird in dB bezogen auf die Volllaussteuerung der Referenzsignaldatei angegeben.

Der POLQA-Algorithmus misst unabhängig vom Signalpegel, wenn die Differenz zwischen Ref Level und Deg Level möglichst gering ist. Siehe auch die Beschreibung zum Anzeigewert "Attenuation".

Fernsteuerbefehl:

[SENSe\[1\]:FUNCTION:POLQa:REFLevel?](#) auf Seite 986

### Deg Level

Zeigt nach der Messung den Active Speech Level des Messsignals an.

Deg Level -26.8114 dB

Der Wert wird in dB bezogen auf die Vollaussteuerung der Messsignaldatei angegeben.

Der POLQA-Algorithmus misst unabhängig vom Signalpegel, wenn die Differenz zwischen Ref Level und Deg Level möglichst gering ist. Siehe auch die Beschreibung zum Anzeigewert "Attenuation".

Fernsteuerbefehl:

[SENSe\[1\]:FUNCTION:POLQa:DEGLevel?](#) auf Seite 985

### Attenuation

Zeigt nach der Messung den vom POLQA-Algorithmus ermittelten Verstärkungsfaktor zwischen Referenz- und Messsignal an. Dieser Wert wirkt sich auf das Gesamtergebnis der Messung aus.

Attenuation -240.000 dB

Der POLQA-Algorithmus reagiert - im Gegensatz zu PESQ und weitaus empfindlicher als PEAQ - auf Amplitudenverfälschungen zwischen Referenz- und Messsignal. Damit die Pegelunterschiede das Messergebnis nicht beeinflussen, muss der Gain Parameter im Panel solange verändert werden, bis der Attenuation-Wert nach einer Messung möglichst nahe bei 0 dB liegt (siehe auch "[Autom. Gain](#)" auf Seite 585).

Fernsteuerbefehl:

[SENSe\[1\]:FUNCTION:POLQa:ATTenuation?](#) auf Seite 984

### Avg Delay

Zeigt nach der Messung den durchschnittlichen zeitlichen Versatz zwischen Referenz- und Messsignal an.

Avg Delay 0.00000 ms

Referenz- und Messsignal werden intern in kleine zeitliche Abschnitte eingeteilt. Für jeden dieser Abschnitte wird die zeitliche Verschiebung zwischen den Signalpfaden ermittelt. Dieser Wert zeigt die Mittelung all dieser Werte über das gesamte Signal an.

Fernsteuerbefehl:

[SENSe\[1\]:FUNCTION:POLQa:AVGDelay?](#) auf Seite 984

### SNR Ref

Zeigt nach der Messung den Signal to Noise Wert in dB über das gesamte Referenzsignal an.

SNR Ref -240.000 dB

Fernsteuerbefehl:

[SENSe\[1\]:FUNCTION:POLQa:SNRRef?](#) auf Seite 986

### SNR Degraded

Zeigt nach der Messung den Signal to Noise Wert in dB über das gesamte Messsignal an.

SNR Degraded -240.000 dB

Fernsteuerbefehl:

[SENSe\[1\]:FUNCTION:POLQa:SNRDeg?](#) auf Seite 986

### Ref Sp. Ratio

Zeigt nach der Messung das zeitliche Verhältnis zwischen Sprache/Musik und Gesamtlänge im Referenzsignal an.

Ref Sp. Ratio 0.00000

Fernsteuerbefehl:

[SENSe\[1\]:FUNCTION:POLQa:REFSpratio?](#) auf Seite 986

### Deg Sp. Ratio

Zeigt nach der Messung das zeitliche Verhältnis zwischen Sprache/Musik und Gesamtlänge im Messsignal an.

Deg Sp. Ratio 0.00000

Fernsteuerbefehl:

[SENSe\[1\]:FUNCTION:POLQa:DEGSpratio?](#) auf Seite 985

### Min Delay

Zeigt nach der Messung den minimalen zeitlichen Versatz zwischen Referenz- und Messsignal an.

Min Delay 0.00000 ms

Referenz- und Messsignal werden intern in kleine zeitliche Abschnitte eingeteilt. Für jeden dieser Abschnitte wird die zeitliche Verschiebung zwischen den Signalpfaden ermittelt. Dieser Wert zeigt den kleinsten ermittelten Wert über das gesamte Signal an.

Fernsteuerbefehl:

[SENSe\[1\]:FUNCTION:POLQa:MINDelay?](#) auf Seite 985

### Max Delay

Zeigt nach der Messung den maximalen zeitlichen Versatz zwischen Referenz- und Messsignal an.

Max Delay 0.00000 ms

Referenz- und Messsignal werden intern in kleine zeitliche Abschnitte eingeteilt. Für jeden dieser Abschnitte wird die zeitliche Verschiebung zwischen den Signalpfaden ermittelt. Dieser Wert zeigt den größten ermittelten Wert über das gesamte Signal an.

Fernsteuerbefehl:

[SENSe\[1\]:FUNCTION:POLQa:MAXDelay?](#) auf Seite 985

### Filter

Aktivierung eines Digitalfilters im Messzweig. Es können bis zu 3 frei definierte oder Bewertungsfilter im Messzweig eingeschleift werden:

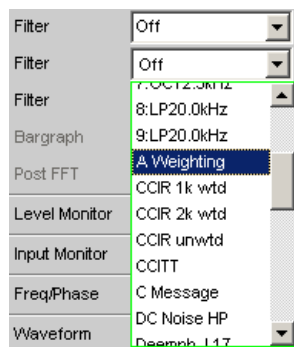

Die frei definierten Filter werden im Filter-Panel (siehe [Kapitel 5.47, "Frei definierbare Filter"](#), auf Seite 651) als Filter 01 bis 09 konfiguriert und können dann (auch mehrfach) im Analysator verwendet werden.

Nähere Informationen zu den wählbaren Bewertungsfilttern, siehe [Kapitel 5.48, "Bewertungsfiltter"](#), auf Seite 659.

**Hinweis:** Im POLQA-Algorithmus sind alle benötigten Filter bereits implementiert. Werden zusätzliche Filter aktiviert, entspricht das angezeigte Ergebnis nicht mehr dem Standard der ITU-T P.863!

Fernsteuerbefehl:

`SENSe[1]:FILTer<n2>` auf Seite 997

Beschreibung der Filter und deren Einstellparameter siehe [Kapitel 5.46.4, "Filter-Tabelle"](#), auf Seite 649.

## 5.36 Chirp Based Messung

Auswertung der Impulsantwort eines Messobjekts des von der Generatorfunktion „Chirp“ erzeugten Stimulussignales.

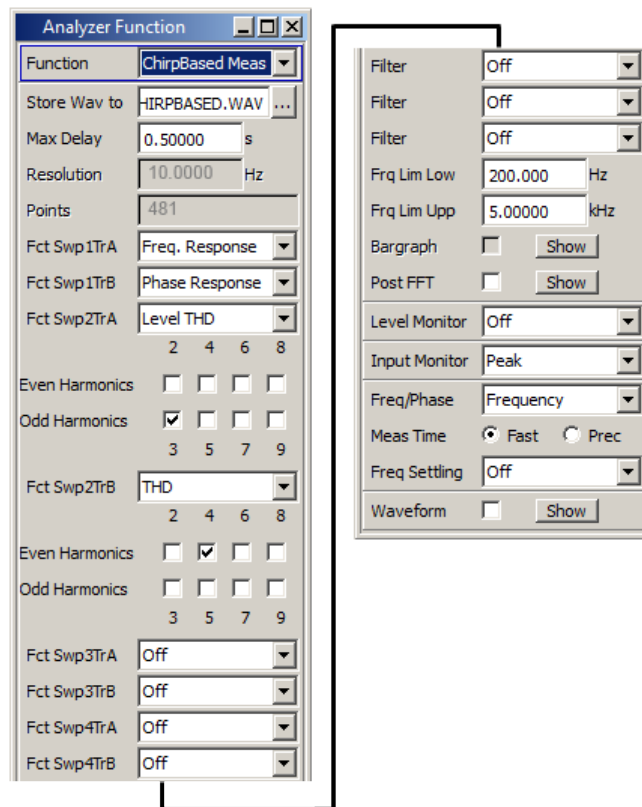

Bei Anregung des Messobjektes durch einen logarithmischen Sinus-Sweep als Stimulus-Signal mittels der Generatorfunktion „Chirp“ können mit der Chirp-basierten Messung die Frequenzgänge der Grundwelle und aller Harmonischen gleichzeitig ermittelt werden. Dies hat gegenüber den gängigen Sweepverfahren, die für jeden Frequenzpunkt eine separate Messung samt Auswertung der Oberwellen durchführen, i.d.R. eine deutliche Zeitersparnis zur Folge. Genaue Angabe zur Zeitersparnis sind nicht möglich, da die Chirp-Parameter möglichst exakt auf den Frequenzbereich und das Einschwingverhalten des Messobjektes abgestimmt werden müssen, um maximal kurze Messzeiten zu erreichen.

Die „Chirp based“-Messung ist wegen ihrer kurzen Messzeit besonders für Produktionsanwendungen interessant. Bei den Auswertalgorithmen wurde auf die Minimierung der Messdauer bei gleichzeitig hoher Genauigkeit der Ergebnisse geachtet.

### 5.36.1 Einstellungen

Einstellungen zur Chirp Based Messung im Analyzer Function Bedienpanel.

#### Store Wav to

Erlaubt das Abspeichern des gemessenen Signals als WAV-File.

Fernsteuerbefehl:

[MMEMory:STORE:PWAVeform](#) auf Seite 981

### Delay Comp

Zur Berechnung der Messergebnisse muss der zeitliche Versatz der Signale vor und nach dem DUT kompensiert werden.

- „Manual“ Wenn das Delay des DUT bekannt und konstant ist, wird durch die Eingabe des bekannten Delays die Messzeit verringert. Der Wert wird in der Zeile „Fix Delay“ eingegeben.
- „Auto“ Das Delay des DUT wird für jede einzelne Messung berechnet und als „Meas Delay“ angezeigt. „Auto“ sollte benutzt werden, wenn das Delay des DUT unbekannt oder nicht konstant ist.  
Für Signale mit geringer Korrelation zum Chirp Signal des Generators könnte die Delaymessung zu ungenau sein. In diesem Fall sollte der „Manual“ Mode gewählt werden.

Fernsteuerbefehl:

[SENSe\[1\]:FUNCTION:DElay:MODE](#) auf Seite 988

[SENSe\[1\]:FUNCTION:DElay:VALue](#) auf Seite 988

### Max Delay

Maximal zu erwartende Einschwingzeit des Messobjektes. Um diese Zeit verlängert sich die Messzeit. Damit wird sichergestellt, dass das komplette Chirpsignal aufgezeichnet und berechnet wird. Dieser Wert darf größer als das tatsächliche Delay sein. Die Stille am Ende stört das Messergebnis nicht.

Fernsteuerbefehl:

[SENSe\[1\]:VOLTage:APERture](#) auf Seite 968

### Resolution

Frequenzauflösung = (Abtastrate / 2) / FFT-Größe der für die Chirp based-Messung intern verwendeten FFT.

Die in der Generatorfunktion „Chirp“ eingestellte „Sweep Time“ bestimmt die „Resolution“.

Fernsteuerbefehl:

[SENSe\[1\]:CHIRpbased:RESolution?](#) auf Seite 988

### Points

Anzahl der Punkte im Chirp-Ergebnis.

Die in der Generatorfunktion „Chirp“ eingestellte „Sweep Time“ bestimmt die Anzahl der Punkte. Die unter [Kapitel 5.36.2, "Datenpuffer"](#), auf Seite 594 beschriebenen Kurvendaten (Suffix 2 ... 9) liegen mit dieser Anzahl von Punkten vor.

Fernsteuerbefehl:

[SENSe\[1\]:CHIRpbased:POINTs?](#) auf Seite 988



### Fct SwpXTrY

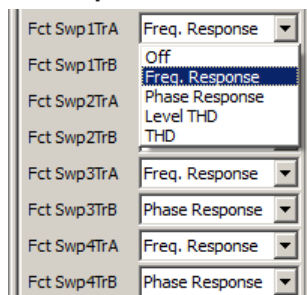

Auswertung der Impulsantwort hinsichtlich des gewünschten Messergebnisses.

Die Titel der 8 Comboboxen weisen darauf hin, in welchem der Sweep-Grafik-Subsysteme und mit welchem Trace das Messergebnis angezeigt wird. Swp1 ... 4 bezeichnet das Sweep-Subsystem Sweep Graph 1 ... 4, TrA und TrB bezeichnet den Trace A (grün) und B (gelb) in diesem Sweep-Subsystem, mit dem das gewünschte Messergebnis dargestellt wird.

**Beispiel:** Wird in der Combobox mit dem Titel „Fct Swp3TrB“ „Phase Response“ gewählt, wird im Sweep Graph3-Fenster im Trace B (gelbe Kurve) der Phasengang dargestellt. Die Konfiguration der Grafik erfolgt entsprechend im DispConfig-Panel "Sweep Graph3 Config".

Alle Pegelwerte werden als RMS-Werte berechnet.

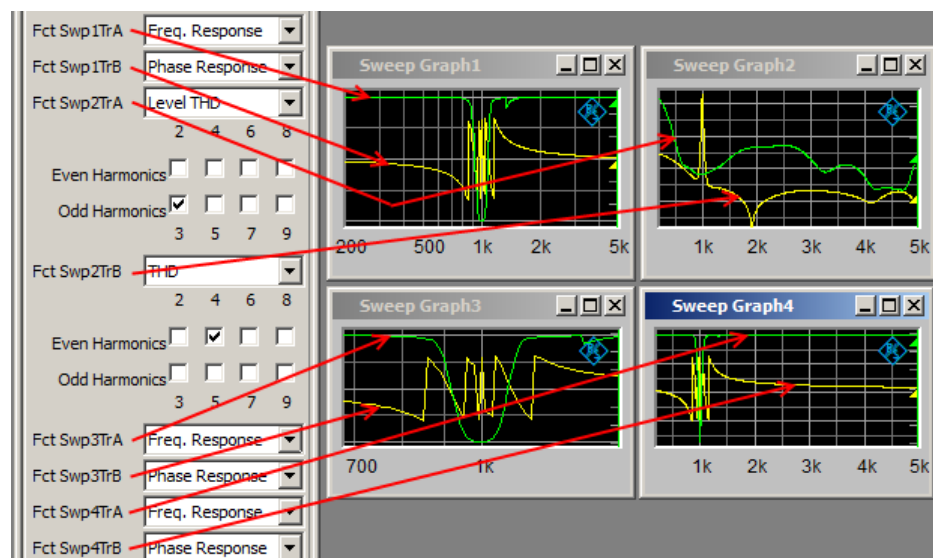

**Bild 5-30: Zuordnung der Chirp based Messergebnisse zu den Sweep-Fenstern**

„Off“	Keine Auswertung
„Freq. Res- ponse“	Pegel über der Frequenz (Frequenzgang)
„Phase Res- ponse“	Phase über der Frequenz (Phasengang)

- „Level THD“ Effektivwert der ausgewählten harmonischen Verzerrungsprodukte (Klirrwert) über der Frequenz  
THD = Total Harmonic Distortion. Die Klirrmessung erfolgt über die im folgenden Bedienfeld einzustellenden Oberwellen als Effektivwert (RMS-Wert). Details zur Berechnung siehe [Kapitel 5.27.2, "THD"](#), auf Seite 512. Der Effektivwert wird in Spannungseinheiten angezeigt (Analoger Messbetrieb: V, dBu, dBV, usw.. Digitaler Messbetrieb: FS, dBFS, usw.).
- „THD“ Klirrfaktor über der Frequenz  
Die **Klirrfaktormessung** setzt den Effektivwert (RMS-Wert) der im folgenden Bedienfeld eingestellten Oberwellen ins Verhältnis zum Gesamteffektivwert und zeigt das Ergebnis in den Einheiten % oder dB an. Details zur Berechnung siehe [Kapitel 5.27.2, "THD"](#), auf Seite 512.

Fernsteuerbefehl:

`SENSe[1]:CHIRpbased:MMODE:SWEep<n4>:A` auf Seite 988

`SENSe[1]:CHIRpbased:MMODE:SWEep<n4>:B` auf Seite 988

### Even Harmonics, Odd Harmonics

Selektion der gewünschten Oberwellen. Dieses Bedienfeld erscheint nur, wenn die Chirp based-Messfunktion "Level THD" oder "THD" gewählt ist.

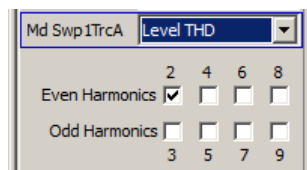

Gemessen wird der RMS-Wert der gewählten Oberwellen. Ob der RMS-Wert direkt oder im Verhältnis zum Gesamteffektivwert dargestellt wird, entscheidet die darüberliegende Chirp Based-Messfunktion "Level THD" oder "THD". Details zur Berechnung siehe [Kapitel 5.27.2, "THD"](#), auf Seite 512.

Fernsteuerbefehl:

`SENSe[1]:CHIRpbased:DISToRTion<n3>:SWEep<n4>:A` auf Seite 987

`SENSe[1]:CHIRpbased:DISToRTion<n3>:SWEep<n4>:B` auf Seite 987

### Filter

Drei digitale Filter (frei definierbare Filter oder Bewertungsfiler) im Messzweig.

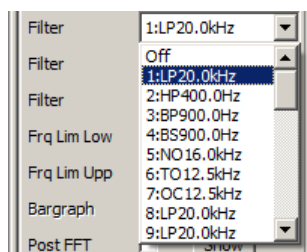

Die frei definierten Filter werden im Filter-Panel (siehe [Kapitel 5.47, "Frei definierbare Filter"](#), auf Seite 651) als Filter 01 bis 09 konfiguriert und können dann (auch mehrfach) im Analysator verwendet werden.

Nähere Informationen zu den wählbaren Bewertungsfiltren, siehe [Kapitel 5.48, "Bewertungsfiltren"](#), auf Seite 659.

**Hinweis:** Unabhängig von den hier gewählten Digitalfiltern kann ein weiteres Eingangsfiltren (Pre Filter) im Messzweig eingeschleift werden. Außerdem kann die analoge Bandbreite mit der Einstellzeile Bandwidth eingeschränkt werden, was einer zusätzlichen Tiefpass-Filterung entspricht.

Fernsteuerbefehl:

`SENSe[1]:FILTer<n2>` auf Seite 997

Beschreibung der Filter und deren Einstellparameter siehe [Kapitel 5.46.4, "Filter-Tabelle"](#), auf Seite 649

### Frq Lim Low

Der in der Generatorfunktion Chirp eingestellte Frequenzbereich kann für die Auswertung eingeengt werden.

Wird der "Frq Lim Low"-Wert höher gewählt als der Start-Freq-Wert, dann tritt die Zeit vom "Start Freq"-Wert des Generators bis zum Erreichen des "Frq Lim Low"-Wertes in der Sweep-Grafik nicht in Erscheinung. Auf diese Weise kann z.B. das Einschwingverhalten eines Messobjektes in der Sweep-Grafik ausgeblendet werden.

Fernsteuerbefehl:

`SENSe[1]:FREQuency:LIMit:LOWer` auf Seite 975

### Frq Lim Upp

Legt die obere Frequenzgrenze für die THD-Berechnung fest. Sollte nur so hoch wie nötig gewählt werden, da dadurch die Messzeit beeinflusst wird. Die n-te Harmonische wird berechnet bis zum geringeren Wert von Generator Stop Frequenz und  $(\text{Frq Lim Upp})/n$

Fernsteuerbefehl:

`SENSe[1]:FREQuency:LIMit:UPPer` auf Seite 975

## 5.36.2 Datenpuffer

Nach beendeter Messung werden in den Sweep-Grafiken die Kurvenzüge der gewählten Chirp based Messfunktionen dargestellt. Gleichzeitig liegen in den internen Datenpuffern diese Daten in den Darstellungseinheiten vor, wie in dem entsprechenden Sweep-Subsystem gewählt. Zusätzlich liegen die Rohdaten von Freq. Response, Phase Response und den Harmonischen in den Grundeinheiten V, FS oder Grad vor.

Die Daten der Chirp Based Messung werden in maximal 89 Datenpuffern gespeichert und können mit dem SCPI-Befehl `SYSTem:MEMory:DATA<n3>` auf Seite 1062 ausgelesen werden, wobei das Suffix <i> die Werte 1 ... 89 annehmen kann.

Maximal können 1024 Datenpuffer angesprochen werden. Die Datenpuffer 90 ... 1024 werden von der Chirp Based Messung nicht benutzt und stehen zur freien Verfügung. Außerhalb der Chirp Based Messung stehen alle 1024 Datenpuffer zur freien Verfügung.

Der Inhalt der internen Datenpuffer wird nach **Kurvendaten** und **Rohdaten** unterschieden. Die Kurvendaten liegen exakt in der Anzahl der Sweepstützpunkte in den Sweep-Grafiken vor und werden aus den Rohdaten berechnet. Die Anzahl der Werte in einem

Rohdatensatz ist immer erheblich größer als in einem Kurvendatensatz. Die Werte beider Datensätze liegen immer in den Grundeinheiten vor. Die Kurvendatensätze können aber auch in der Einheit ausgelesen werden, die in der grafischen Darstellung gewählt wurde. Die Werte der X-Achse werden mit dem Suffix 1 angesprochen, die Werte der Y-Achsen (Kurvedaten) werden mit dem Suffix 2 ... 9 angesprochen, die Rohdaten mit 10 ... 89. Wie das Suffix für einen bestimmten Datensatz berechnet wird, kann dem folgenden "Beispiel für das Einlesen von Rohdaten" entnommen werden.



Die Rohdaten der Harmonischen liegen immer bis zur höchsten gewählten Harmonischen vor, auch wenn deren Häkchen nicht gesetzt sind. Die Datenpuffer der Harmonischen, die größer als die höchste gewählte Harmonische sind, sind leer.

Beispiel: Ist als einzige Harmonische d7 gewählt, liegen trotzdem die Rohdaten von d2, d3, d4, d5 und d6 vor! Die Datenpuffer für d8 und d9 sind leer und liefern bei Anfrage den NaN-Wert "3.40282E+38".

#### Beispiel für das Einlesen der Kurvendaten:

Die Kurvendaten werden mit dem Suffix 1 ... 9 angesprochen. Im Sweep Graph 3 auf dem Trace A (grün) wird "Level THD" von den Harmonischen 3, 5 und 7 dargestellt.

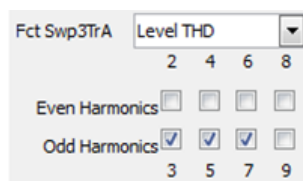

Der Puffer, der die Kurvendaten für „Level THD“ enthält, wird mit dem Suffix 6 angesprochen, wie der folgenden Tabelle zu entnehmen ist. Die Werte liegen in der Grundeinheit V oder FS vor.

#### Beispiel für das Einlesen der Rohdaten von obigem Beispiel:

Die Rohdaten werden mit dem Suffix 10 ... 89 angesprochen. Für dieses Beispiel wird angenommen, dass die Messung auf dem Kanal Ch2 erfolgte.

Das Suffix für die Rohdaten der Harmonischen berechnet sich aus der Kanalnummer und der Nummer der Harmonischen.

Rohdaten Freq. Response : <i> = (Kanalnummer 1 ... 8) \* 10

Rohdaten Phase Response : <i> = (Kanalnummer 1 ... 8) \* 10 + 1

Rohdaten der Harmonischen: <i> = (Kanalnummer 1 ... 8) \* 10 + (Nr. der Harm. 2 ... 9)

Gesucht werden also die Suffixes der Harmonischen 3, 5 und 7, die auf Kanal 2 gemessen wurde: Nach der Formel "Rohdaten der Harmonischen" ergeben sich die Suffixes 23, 25 und 27. Sollen auch die Rohdaten der nicht gewählten Harmonischen 2, 4 und 6 eingelesen werden, ergeben sich die Suffixes 22, 24 und 26. Rohdaten für die Harmonischen 8 und 9 liegen nicht vor. Die Anfrage mit den Suffixes 28 und 29 würde als Query-Antwort jeweils den NaN-Wert "3.40282E+38" liefern.

Tabelle 5-8: Bedeutung der Suffixes

Suffix Nr.	Inhalt des Datenpuffers	Beschreibung
1	Frequenzwerte	<b>Rohdaten:</b> X-Werte in der Grundeinheit Hz, auf die sich sämtliche Pegel oder Grad-Werte der Rohdaten ab Suffix 10 beziehen.  Mit dem SCPI-Befehl "TRACe:SWEEp<i>:LOAD:AX?" können die Kurvendaten in der gewählten Einheit ausgelesen werden. Mit "TRACe:SWEEp<i>:LOAD:COUNT:AX?" kann die Anzahl der vorliegenden Werte ermittelt werden. In <a href="#">SYSTem:MEMory:DATA&lt;n3&gt;</a> auf Seite 1062 wird nochmals die Entsprechung der SCPI-Befehle gezeigt.
2	Fct Swp1 TrA	<b>Kurvendaten</b> in der Grundeinheit der 8 Sweepgrafiken.  Für die Messfunktion „Freq. Response“ enthält der Datensatz Pegelwerte in V oder FS, für „Phase Response“ Werte in Grad, für „Level THD“ Pegelwerte in V oder FS und für „THD“ Werte in %.  Mit dem SCPI-Befehl "TRACe:SWEEp<i>:LOAD:AY BY?" können die Kurvendaten in der gewählten Einheit ausgelesen werden. Mit "TRACe:SWEEp<i>:LOAD:COUNT:AY BY?" kann die Anzahl der vorliegenden Werte ermittelt werden. In <a href="#">SYSTem:MEMory:DATA&lt;n3&gt;</a> auf Seite 1062 wird nochmals die Entsprechung der SCPI-Befehle gezeigt.
3	Fct Swp1 TrB	
4	Fct Swp2 TrA	
5	Fct Swp2 TrB	
6	Fct Swp3 TrA	
7	Fct Swp3 TrB	
8	Fct Swp4 TrA	
9	Fct Swp4 TrB	
10	Ch1 Freq.Response	
11	Ch1 Phase Response	<b>Rohdaten</b> der Funktion "Phase Response" gemessen auf Kanal 1. Grad-Werte über der Frequenz in der Grundeinheit Grad.
12	CH1 Frequenzgang der Harm. d2	<b>Rohdaten</b> der Harmonischen, gemessen auf Kanal 1. Pegel-Werte (RMS) über der Frequenz.  Die Werte liegen immer in der Grundeinheit V oder FS vor. Die Datenpuffer der unbenutzten Harm. bleiben leer und liefern bei Anfrage den NaN-Wert "3.40282E+38".
13	CH1 d3	
14	CH1 d4	
15	CH1 d5	
16	CH1 d6	
17	CH1 d7	
18	CH1 d8	
19	CH1 d9	
20	Ch2 Freq.Response	
21	Ch2 Phase Response	
22	CH2 Frequenzgang der Harm. d2	
23	CH2 d3	
24	CH2 d4	
25	CH2 d5	

Suffix Nr.	Inhalt des Datenpuffers	Beschreibung
26	CH2 d6	
27	CH2 d7	
28	CH2 d8	
29	CH2 d9	
30 ...39	Rohdaten Ch3	<b>Rohdaten</b> für Ch3 ... Ch8, wie für Ch1 beschrieben.
40 ...49	Rohdaten Ch4	
50 ... 59	Rohdaten Ch5	
60 ... 69	Rohdaten Ch6	
70 ... 79	Rohdaten Ch7	
80 ... 89	Rohdaten Ch8	

Über die freidefinierbaren Datenpuffer können die Daten in der Grundeinheit ausgelesen werden. Sollen die Daten in der Einheit ausgelesen werden, die in der Sweep-Grafik eingestellt ist, können die [TRACe:SWEp<i>:LOAD-Befehle](#) verwendet werden. Für eine Gegenüberstellung dieser Befehle siehe [SYSTem:MEMory:DATA<n3>](#) auf Seite 1062.

## 5.37 Analyse im Zeitbereich

Neben der Analyse im Frequenzbereich können mit dem R& UPV die Eingangssignale auch im Zeitbereich analysiert werden. Zeit- und Frequenzbereichsanalyse können gleichzeitig und unabhängig von der gewählten Messfunktion erfolgen.

### 5.37.1 Waveform-Monitor

Der Waveform-Monitor dient zur Signalanalyse im Zeitbereich. Es können beide Kanäle des aktiven Analysators gleichzeitig und mit korrektem Zeitbezug zueinander gemessen und dargestellt werden.

- Im Analyzer Function-Panel wird der Waveform-Monitor aktiviert und – hinsichtlich Triggerbedingung und Speichertiefe – konfiguriert. Darüberhinaus kann von hier aus das Grafikfenster Waveform geöffnet werden.
- Im Waveform Config-Panel wird die Skalierung – incl. Limit-Prüfung und Referenzbezug – gewählt.
- Im Grafikfenster Waveform erfolgt die grafische Darstellung.



Die Waveformdarstellung kann – bei Abtastraten unter 100kHz bzw. analoger Bandbreite bis zu 40kHz – lückenlos erfolgen. Dazu muss sichergestellt werden, dass weder die gewählte Messfunktion noch eine andere Nebenmessung (z.B. der Level-Monitor oder die Frequenzmessung) mehr Zeit benötigt als die Waveform selbst. Um dies sicherzustellen, empfiehlt es sich, alle anderen Messungen abzuschalten und die manuelle Triggerung zu verwenden.

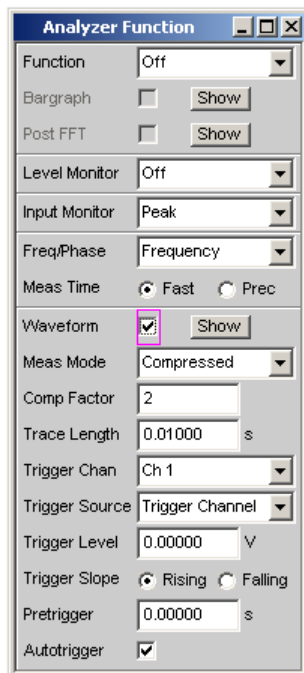

### Waveform

Aktivierung des Waveform-Monitors; Einstellung und Darstellung der **Grafik** erfolgt im Einstell- bzw. Grafikfenster Waveform („Config“)

Durch Betätigen des Druckknopfs „Show“ wird die Waveform-Grafik geöffnet. Das Schließen der Grafik kann – wie bei jedem anderen Fenster – durch Druck auf die Taste [CLOSE] oder mit der Maus über die Titelleistenschaltfläche geschehen, sofern sie den Fokus hat.

„deaktiviert“      Waveform-Monitor ausgeschaltet  
Empfohlen zur Erhöhung der Messgeschwindigkeit (z.B. bei Sweeps oder Fernsteuerbetrieb).

„aktiviert“        Waveform-Monitor eingeschaltet; es erscheinen die oben dargestellten Einstellzeilen.

Fernsteuerbefehl:

`SENSe7:FUNctIon ON | OFF`

### Meas Mode

Wahl der Betriebsart.

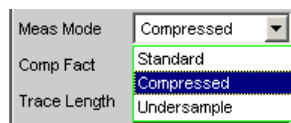

**Hinweis:** Bei eingeschalteter Undersample-FFT ist der Waveform-Mode nicht wählbar, sondern wird automatisch auf Undersample gestellt.

Bei einigen Messfunktionen (z.B. „Record“) kann der „Meas Mode“ nicht gewählt werden, sondern steht fest auf Standard.

„Standard“ Unkomprimierte Aufzeichnung aller Samples. Es können maximal 480000 Samples gespeichert werden. Die erreichbare Aufzeichnungslänge hängt nur von der Bandbreite (analog) bzw. Abtastrate (digital) ab; bei 48 kHz Abtastrate bzw 22 kHz analoger Bandbreite beträgt sie z.B. 10 s.  
Empfohlen für kurze Aufzeichnungen (maximal einige Sekunden) und bei periodischen Signalen.

„Compressed“ Durch Spitzenwertgleichrichtung komprimierte Aufzeichnung der Samples. Durch Angabe des Kompressionsfaktors Comp Fact (n) in der folgenden Bedienzeile wird über jeweils n aufeinanderfolgende Samples der höchste Betrag ermittelt und dieser Spitzenwert als Eingangssignal der Waveformfunktion verwendet. Die maximal erreichbare Aufzeichnungsdauer erhöht sich um den Faktor n.  
Da diese Waveform nur positive Daten enthält, ist eine logarithmische Darstellung möglich.  
Empfohlen zur Aufzeichnung von Signalen, wenn die Standard-Aufzeichnungsdauer nicht ausreicht oder nur der Verlauf der Spitzenwerte (Hüllkurve) von Interesse ist.

**Hinweis:** „Delay Ch1“ oder „Delay Ref Chan“ (nur bei Messfunktion „FFT“) kann in diesem Modus nicht verwendet werden und wird daher auf 0 s gestellt.

**Hinweis:** Eine lückenlose Messwertverarbeitung über einen längeren Zeitraum ist nur bis 96 kHz Abtastrate bzw. 40 kHz analoger Bandbreite garantiert. Ist die Abtastrate bzw. Bandbreite zu hoch, dann wird die Messung mit einer entsprechenden Fehlermeldung abgebrochen. In diesem Fall muss ggf. die Anzahl der verwendeten Analysator-Filter reduziert werden.



„Undersample“ Durch Unterabtastung komprimierte Aufzeichnung der Samples. Durch Angabe des Kompressionsfaktors Comp Fact (n) in der folgenden Bedienzeile wird nur jeder n. Sample aufgezeichnet. Die maximal erreichbare Aufzeichnungsdauer erhöht sich um den Faktor n. Empfohlen zur Aufzeichnung von niederfrequenten Signalen, wenn die Standard-Aufzeichnungsdauer nicht ausreicht und der zeitliche **Verlauf des Signals** von Interesse ist.

**Hinweis:** „Delay Ch1“ oder „Delay Ref Chan“ (nur bei Messfunktion „FFT“) kann in diesem Modus nicht verwendet werden und wird daher auf 0 s gestellt.

**Hinweis:** Eine lückenlose Messwertverarbeitung über einen längeren Zeitraum ist nur bis 96 kHz Abtastrate bzw. 40 kHz analoger Bandbreite garantiert. Ist die Abtastrate bzw. Bandbreite zu hoch, dann wird die Messung mit einer entsprechenden Fehlermeldung abgebrochen. In diesem Fall muss ggf. die Anzahl der verwendeten Analysator-Filter reduziert werden.

Fernsteuerbefehl:

[SENSe7:MMODE](#) auf Seite 989

### Comp Factor

Eingabe des Kompressionsfaktors bei komprimierter Aufzeichnung.

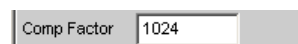

Comp Factor 1024

Um den hier angegebenen Faktor

- erhöht sich die maximale Aufzeichnungsdauer und Pretrigger-Zeit gegenüber der Standardaufzeichnung
- verschlechtert sich die Zeitauflösung gegenüber der Standardaufzeichnung

Die Größe des Trace-Speichers (480000 Samples) und Pretrigger-Speichers (19200 Samples) bleiben unbeeinflusst.

Eine Verkleinerung des Kompressionsfaktors reduziert die maximal mögliche und somit ggf. auch die eingestellte Aufzeichnungsdauer und Pretrigger-Zeit.

Eine Vergrößerung des Kompressionsfaktors ändert nicht die eingestellte, sondern lediglich die maximal mögliche Aufzeichnungsdauer und Pretrigger-Zeit. Der Benutzer kann dann eine längere Aufzeichnungsdauer (Trace Length) sowie eine längere Pretrigger-Zeit einstellen.

**Hinweis:** Bei eingeschalteter Undersample-FFT ist der Waveform-Kompressionsfaktor nicht wählbar, sondern wird automatisch an den FFT-Kompressionsfaktor angepasst.

Fernsteuerbefehl:

[SENSe<1|7>:CMPFactor](#) auf Seite 989

### Trace Length

Eingabe der Aufzeichnungslänge (Speichertiefe) inklusive eines optionalen Pretriggers in Sekunden.

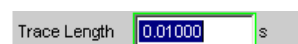

Trace Length 0.01000 s

Es können maximal 48000 Samples gespeichert werden. Die erreichbare Aufzeichnungslänge hängt neben der Bandbreite (analog) bzw. Abtastrate (digital) zusätzlich von der gewählten Betriebsart (dem Kompressionsfaktor) ab:

- Je höher die Bandbreite bzw. Abtastrate, desto kürzer die maximal erreichbare Aufzeichnungslänge.
- Durch Verwendung eines der Kompressionsmodi kann die Aufzeichnungslänge vervielfacht werden.

**Hinweis:** Bei Verwendung eines Multikanal-Analysators können maximal 1,44 Millionen Samples beobachtet werden. Dies entspricht z.B. bei 40 kHz Analog-Bandbreite 15 s. Daher wird - bei Verwendung eines der Kompressionsmodi – die Aufzeichnungslänge automatisch auf diese Zeit begrenzt.

Die Aufzeichnungslänge kann unabhängig von der (im Waveform Config-Panel wählbaren) Länge der Zeitachse eingestellt werden.

Je geringer die Aufzeichnungslänge gewählt wird, desto höher ist die Update-Rate der grafischen Darstellung.

Wird eine lange Aufzeichnungsdauer eingestellt, kann durch (auch nachträgliche) Verkleinerung der grafischen Zeitachse ein beliebiger Ausschnitt der aufgezeichneten Samples analysiert werden.

**Hinweis:** Die gewählte Trace Length (und nicht die Länge des dargestellten Kurvenausschnitts) legt die Aufzeichnungsdauer pro Messung fest und entscheidet somit über die Gesamtmesszeit. Ist eine hohe Messgeschwindigkeit gewünscht (z.B. bei Sweeps oder Fernsteuerbetrieb), sollte die Speichertiefe nicht länger als die Messzeit der Messfunktion sein.

**Hinweis:** Bei eingeschalteter Undersample-FFT wird die Waveform-Aufzeichnungslänge nach unten auf die FFT-Messzeit begrenzt.

Fernsteuerbefehl:

[SENSe7:TRIGger:TRCLength](#) auf Seite 990

### Trigger Chan

Ermöglicht die Auswahl des Kanals, dessen Ereignis eine Messung triggert.

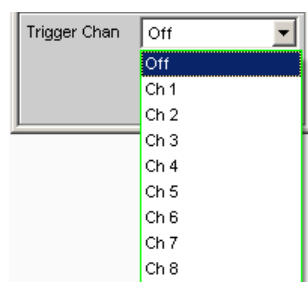

Wird ein bisher inaktiver Messkanal als Triggerkanal gewählt, so wird dieser automatisch eingeschaltet. Wird der als Triggerkanal selektierte Kanal ausgeschaltet, erscheint eine Warnung.

Durch Ausschalten des Messkanals, der als Triggerkanal gewählt wurde, ändert sich also nach Quittierung dieser Warnung der Triggerkanal.

Fernsteuerbefehl:

[TRIGger:CHANnel](#) auf Seite 944

### Trigger Source

Aktivierung der Triggerung und Wahl der Triggerquelle.

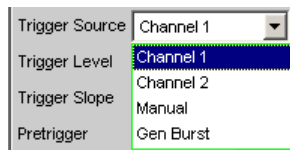

**Hinweis:** Bei eingeschalteter Undersample-FFT ist die Waveform-Triggerquelle nicht wählbar, sondern wird automatisch auf Manual gesetzt.

Wählt die Quelle (in der Regel einen der Messkanäle) aus, die bei Über- bzw. Unterschreitung des Trigger-Levels die Messaufzeichnung auslösen soll.

**Hinweis:** Bei Multikanal-Analysatoren muss der Triggerkanal festgelegt werden, bevor er als Triggerquelle für die Waveform verwendet werden kann. Ist kein Triggerkanal eingeschaltet, wird die Triggerquelle automatisch auf Manual gesetzt.

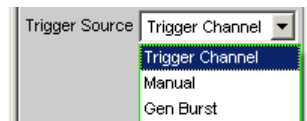

- „Channel 1“ Messkanal 1 löst die Aufzeichnung aus.  
Nur wählbar in den Zweikanal-Analysatoren, wenn Messkanal 1 (oder beide) eingeschaltet ist.
- „Channel 2“ Messkanal 2 löst die Aufzeichnung aus.  
Nur wählbar in den Zweikanal-Analysatoren, wenn Messkanal 2 (oder beide) eingeschaltet ist.
- „Trigger Chan“ Der als „Trigger Chan“ gewählte Messkanal löst die Aufzeichnung aus.  
Nur wählbar in den Multikanal-Analysatoren, wenn der Triggerkanal nicht ausgeschaltet ist.

**Hinweis:** Bei deaktiviertem Triggerkanal ist die Trigger Source nicht bedienbar.



- „Manual“ Die Aufzeichnung wird unmittelbar mit dem Start der Messung ausgelöst.

„Gen Burst“ Die Aufzeichnung wird auf den Beginn des Generator-Signals – vorzugsweise Sinus-Burst – synchronisiert.  
Nicht wählbar in Multikanal-Analysatoren.  
Dazu wird das Generatorsignal kurzzeitig (ca. 3 ms) stummgeschaltet und beginnt dann wieder mit Phase 0° (Burst On-Phase). Zeitgleich wird – unter Berücksichtigung der internen Signallaufzeiten – die Messwertaufzeichnung gestartet.  
Mit der Wahl von Gen Burst und einem geeigneten Signal des internen Generators ist es daher möglich, aus der Waveform-Darstellung Signallaufzeiten von Messobjekten graphisch zu ermitteln (siehe [Kapitel 5.37.2, "Laufzeitmessung"](#), auf Seite 605).

**Hinweis:** In diesem Modus wird die Einschwingzeit der ggf. eingeschalteten Filter beim Mess-Start nicht berücksichtigt, d.h. die Messung beginnt verzögerungsfrei und enthält somit auch die Einschwingphase der Filter.

Fernsteuerbefehl:

`SENSe7:TRIGger:SOURce` auf Seite 990

### Trigger Level

Eingabe der Triggerschwelle

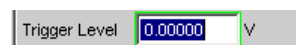

Abhängig von der „Trigger Slope“ erfolgt die Triggerung der Aufzeichnung bei Über- oder Unterschreiten dieser Pegelschwelle.

Nach dem Start der Messung bzw. (bei Dauermessung) nach erfolgter Triggerung wird eine neue Aufzeichnung erst wieder scharf (armiert), wenn die Triggerschwelle in der entgegengesetzten Richtung durchschritten wird.

Fernsteuerbefehl:

`SENSe7:TRIGger:LEVel` auf Seite 989

### Trigger Slope

Wahl der Signalflanke, auf die getriggert werden soll (Triggerflanke).



„Rising“ Die „Triggerung“ erfolgt, wenn der Pegel auf dem als Trigger Source gewählten Messkanal die Triggerschwelle erstmalig überschreitet.  
Die (Wieder-) Armierung erfolgt, sobald ein Pegel unterhalb der Triggerschwelle auftritt.

„Falling“ Die „Triggerung“ erfolgt, wenn der Pegel auf dem als „Trigger Source“ gewählten Messkanal die Triggerschwelle erstmalig unterschreitet.  
Die (Wieder-) „Armierung“ erfolgt, sobald ein Pegel oberhalb der Triggerschwelle auftritt.

Fernsteuerbefehl:

`SENSe7:TRIGger:SLOPe` auf Seite 990

### Pretrigger

Aktivierung des Pretriggers und Eingabe des Pretrigger-Intervalls in Sekunden.

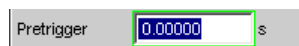

Die Deaktivierung des Pretriggers erfolgt durch Eingabe einer Pretriggerzeit von 0.0 s. Die Angabe einer Pretriggerzeit verschiebt den Triggerzeitpunkt innerhalb der als „Trace Length“ gewählten Aufzeichnungsdauer.

Die Größe des Pretrigger-Speichers beträgt 19200 Samples und somit 4 % der maximal möglichen Trace-Länge. Bei komprimierter Waveform-Darstellung (Compressed oder Undersample) ist die maximal mögliche Pretriggerzeit – genau wie die Trace-Länge – um den gewählten Kompressionsfaktor länger.

Der Pretrigger-Speicher wird ab dem Start der Messung gefüllt und enthält immer die letzten Samples des als Pretrigger gewählten Zeitrahmens vor der Triggerung. Solange der Pretrigger nicht komplett gefüllt ist, bleibt die Triggerung gesperrt. Die Armierung erfolgt erst, wenn der Pretrigger-Speicher gefüllt ist und mindestens 1 Samples unterhalb der Triggerschwelle liegt.

Der Pretrigger-Speicher wird nach Art eines Schieberegisters von vorne her gefüllt, wobei die älteren Samples mit jedem neuen Sample um eine Position nach hinten wandern:

- Wenn die Pretriggerzeit länger ist als die gesamte Trace-Länge, dann erfolgt die Triggerung bei Erreichen der Trace Length. Dargestellt wird dann der (nur teilweise gefüllte) Pretrigger-Speicher.
- Wenn das gewünschte Pretrigger-Intervall abgelaufen ist, werden die älteren Samples im hinteren Teil durch jeweils neuere Samples ersetzt.

Der **Triggerzeitpunkt** liegt immer bei  $t = 0.0$  s, die Pretriggerzeit wird als negative Zeit dargestellt.

**Hinweis:** Die Gesamtlänge des Waveform-Traces beträgt 480000 Samples und wird als Trace Length eingegeben. Bei Verwendung des Pretriggers verkürzt sich somit die Aufzeichnungszeit für den getriggerten Teil des Signals.

Fernsteuerbefehl:

[SENSe7:TRIGger:PRE](#) auf Seite 990

### Autotrigger

Aktivierung des Autotriggers, d.h. Zwangstriggerung, wenn die Triggerbedingung nicht innerhalb der als Trace Length gewählten Zeit erfüllt (wahr) wird.



„deaktiviert“

Autotrigger ausgeschaltet

Die Triggerung der Waveform-Aufzeichnung – und somit die Terminierung einer gestarteten Einzelmessung – erfolgt erst, wenn das Triggerereignis eingetreten (wahr geworden) ist.

Bei ungünstig gewählter Triggerbedingung (z.B. zu hoher Triggerpegel) läuft die Messung endlos lang und muss manuell abgebrochen werden (STOP-Taste).

Empfohlen, wenn die Waveform nur bei erfüllter Triggerbedingung dargestellt werden soll.

„aktiviert“ Autotrigger eingeschaltet  
 Nach Ablauf der Trace Length erfolgt eine Zwangstriggerung, d.h. die Waveform wird dann – wie bei manueller Triggerung – ungetriggert dargestellt.  
 Empfohlen, wenn sichergestellt werden soll, dass die Messung terminiert, oder bei unbekanntem Signalverlauf.

Fernsteuerbefehl:

`SENSe7:TRIGger:AUTO` auf Seite 989

### 5.37.2 Laufzeitmessung

Die Laufzeitmessung dient dazu, Signallaufzeiten innerhalb eines DUTs (z.B. zwischen Eingang und Ausgang) zu ermitteln. Dazu wird ein bekanntes Signal am Eingang des DUTs angelegt und die Zeit ermittelt, bis dieses Signal am Ausgang des DUTs zu sehen ist.

Bei dieser Messung muss gewährleistet sein, dass die (Zeit-) Messung genau in dem Moment gestartet wird, wenn das Signal am Eingang des DUTs – und somit am Ausgang des Generators – sichtbar ist. Die internen Laufzeiten des Generators und Analysators müssen automatisch berücksichtigt werden. Um an D/A- und A/D-Wandlern messen zu können, muss diese Synchronisation auch Domain-übergreifend von Analog nach Digital und umgekehrt arbeiten.

Der R&S UPV stellt für diese Messaufgabe – genau wie die Vorgänger-Geräte R&S UPD und R&S UPL – einen speziellen Waveform-Messmodus zur Verfügung, den „Gen Burst“-Modus. In dieser Betriebsart wird der Mess-Start (und somit der Beginn der Waveform-Aufzeichnung) auf den Beginn des Generator-Signals – vorzugsweise Sinus-Burst – synchronisiert:

- Das Generatorsignal wird kurzzeitig (ca. 3ms) stummgeschaltet und beginnt dann wieder mit Phase 0° (bei Burst-Signalen mit Burst On)
- Der Analysator startet die Aufzeichnung erst dann, wenn er vom Generator ein internes Triggersignal erhalten hat und die internen Signallaufzeiten des jeweils verwendeten Generators und Analysators abgelaufen sind.



Da das Generatorsignal in dieser Betriebsart bei jedem Mess-Start einen (gewollten) Signaleinbruch und -reset enthält, sollte sie nur für Laufzeitmessungen, nicht aber für Messungen von Signalqualität verwendet werden.

In der Waveform-Darstellung kann anhand des Generatorsignalbeginns direkt das Delay des DUTs abgelesen werden. Als Generatorsignal besonders geeignet ist der Sinus-Burst, der – bei passender Wahl von Low Level, Burstdauer und -Intervall – vor und nach dem Burst einen 0-Pegel ausgibt.



Die interne Triggerung auf das Generatorsignal ist bei Verwendung eines Multikanal-Analysators nicht anwendbar. Stattdessen kann aber einer der Messkanäle – als Referenz- und Triggerkanal – das Generatorsignal aufnehmen und die Waveform-Messung auslösen, während zwei andere Kanäle als Waveform dargestellt werden.

Der Sinus-Burst eignet sich gleichermaßen für Einzel- und Dauermessung, da er den Trigger für die Folgemessung durch die Burst-Pause automatisch wieder armiert. Für Einzelmessungen kann aber auch jedes andere Generatorsignal verwendet werden, da der Signalbeginn an Hand der kuzzeitigen Signalausstattung erkennbar ist. Im Folgenden wird die Einstellung für den Betrieb mit Sinus-Burst beschrieben.



Um die Delay-Messung als Dauermessung oder Sweep laufen zu lassen, muss als Generatorfunktion unbedingt "Burst" mit "Low Level = 0" (ohne Offset) gewählt werden, damit die Armierung durch die Burst-Pause erfolgen kann.

- Die Messung kann „ein- oder zweikanalig“ erfolgen. Wird nur ein einzelnes Signal beobachtet, sollte im Analysator Config-Panel der nicht-benötigte Kanal und im Waveform Config-Panel der TraceB ausgeschaltet werden.
- „Filter“ und „Equalizer“ sollten nach Möglichkeit nicht verwendet werden. Bei Verwendung von Filtern ist zu beachten, dass die Einschwingphase der Filter im Waveform-Trace sichtbar ist, da hier nicht – wie sonst üblich – der Mess-Start um die Einschwingzeit verzögert werden kann.
- Bei „analoger Messung“ muss der Zweikanal-Analog-Analysator verwendet werden, der Autoranger ausgeschaltet sein (Range Fix für die verwendeten Messkanäle) und die Eingangs-Kopplung auf DC stehen. Der Range muss ausreichend groß gewählt werden, um den erwarteten Signalpegel ohne Übersteuerung erfassen zu können. Als Bandbreite sollte 80kHz gewählt werden, um eine möglichst hohe Zeitauflösung zu bekommen. Für sehr lange (Delays > 2 s) muss die Bandbreite verringert werden. 250k Hz wird für Delay-Messung nicht unterstützt.

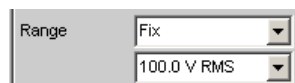
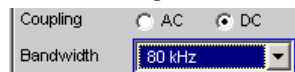

- Bei „rein analoger Messung“ (Analog-Generator und Analog-Analysator) sollte der Generator die gleiche Bandbreite verwenden wie der Analysator. Bei „D/A-Messungen“ empfiehlt es sich, die Bandbreite des Generators der Analysator-Abtastrate anzupassen (d.h. 22 kHz Bandbreite bei 48 kHz Abtastrate, 40 kHz Bandbreite bei 96 kHz Abtastrate, 80 kHz Bandbreite bei 192 kHz Abtastrate).



- Zur Auswertung muss das „Waveform-Window“ sichtbar und ein (bei zweikanaliger Messung zwei) vertikale Grafik-Cursor eingeschaltet sein (Movement Next Sample). Bei zweikanaliger Messung ist es so möglich, neben der jeweils absoluten Verzögerung jedes Mess-Signals auch die Verzögerung der Signale zueinander abzulesen.

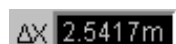

Die X-Achsen-Skalierung sollte zunächst automatisch erfolgen, um den vollständigen Waveform-Trace zu sehen. Für spätere genauere Betrachtung des Signalbeginns kann die grafische Zoom-Funktion genutzt werden.

- Im „Analyzer Function-Panel“ sollte eine „Messfunktion“ mit kurzer Messzeit (z.B. FFT mit 1 k FFT-Size) gewählt und alle nicht-benötigten Nebemessungen (insbesondere Frequenz und Level-Monitor) ausgeschaltet werden. Der Waveform-Monitor muss aktiv sein.

Level Monitor	Off
Input Monitor	Off
Freq/Phase	Off
Waveform	<input checked="" type="checkbox"/> Show

- Im „Waveform-Menü“ (Analyzer Function-Panel) sollte Meas-Mode Standard gewählt werden; nur für sehr lange Delays (> 9 s) muss Undersampling gewählt werden. Die Trigger Source muss Gen Burst sein.

Meas Mode	Standard
-----------	----------

Trigger Source	Gen Burst
----------------	-----------

- Die „Generator-Funktion“ sollte generell Sine Burst sein; für Einzelmessungen können auch andere Signale des internen Generators verwendet werden.
- Der „Low Level“ des Burst-Signals muss – insbesondere für Dauermessung – auf 0.0 (V bzw. FS) gestellt werden, damit die Burst Pause den Trigger für die Folgemessung armeren kann. Die Voltage muss größer 0.0 sein, andernfalls erscheint der Hinweis "No Generator Signal" und die Messung kann nicht getriggert werden.
- Die Burst-Verzögerung (Burst on Delay) wird normalerweise nicht benötigt. Sie kann verwendet werden, um die bei Mess-Start vorgegebene standarmäßige Generator-Stummschaltung (3ms) zu verlängern.

Die folgenden Einstellungen sind abhängig von der Länge des erwarteten Delays und gelten für die Generator-Funktion Sine Burst.

- Die „Aufzeichnungslänge“ (Trace Length) sollte etwa 110% des maximal erwarteten Delay betragen, mindestens aber 10ms. Je kürzer die Aufzeichnungsdauer, desto höher die Update-Rate bei Dauermessung und desto feiner die grafische Zeitauflösung.
- Das „Burst-Intervall“ sollte 110% .. 200% der Aufzeichnungsdauer betragen, mindestens aber 100 ms länger sein. Für Einzelmessung kann das Intervall beliebig lang sein. Für Dauermessungen beträgt das maximal zulässige Intervall 2 s; wird es zu groß gewählt, dann kommt es während der Dauermessung zu Timeout und es erscheint der Hinweis No Generator Signal. Je kürzer die Intervall-Länge, desto höher die Update-Rate bei Dauermessung.
- Die „Frequenz“ des Burst-Signals sollte so gewählt werden, das die Periodendauer etwa 2% ... 10% der Aufzeichnungsdauer beträgt. Es sollte möglichst eine Subharmonische der Generator-Abtastfrequenz sein.
- Die „Burst-Dauer“ sollte maximal 10% der Aufzeichnungsdauer sein und als ganzzahliges Vielfache der Periodendauer (1 .. 5 cyc) angegeben werden, damit das Testsignal DC-frei ist.



Im Folgenden sind 2 Beispiele für sehr kurzes (1 ms) und sehr langes (1 s) Delay angeben:

Delay DUT 1 ms

Trace Length  ms

Generator Function	
Function	Sine Burst
Sweep Ctrl	Off
Frequency	1000.00 Hz
Voltage	1.00000 FS
Low Level	0.00000 FS
On Time	1.00000 cyc
Interval	110.000 ms
Burst on Delay	0.00000 s
Filter	Off
Equalizer	<input type="checkbox"/>
DC Offset	<input type="checkbox"/>
	0.00000 FS

Delay DUT 1 s

Trace Length  s

Generator Function	
Function	Sine Burst
Sweep Ctrl	Off
Frequency	25.0000 Hz
Voltage	1.00000 FS
Low Level	0.00000 FS
On Time	2.00000 cyc
Interval	2.00000 s
Burst on Delay	0.00000 s
Filter	Off
Equalizer	<input type="checkbox"/>
DC Offset	<input type="checkbox"/>
	0.00000 FS

## 5.38 Offline-Analyse Record

Analyzer Function	
Function	Record
Record File	user\Myfile.wav ...
BitsPerSample	Auto
Record Length	10.0000 s
File Length	30720044
Trigger Source	Manual
Filter	Off
Filter	Off
Bargraph	<input type="checkbox"/> Show
Post FFT	<input type="checkbox"/> Show

Sämtliche Messfunktionen des R&S UPVs können nicht nur online (in Echtzeit) durchgeführt werden – was zu schnellen Ergebnissen führt und insbesondere für den Einsatz in der Produktion und bei Abgleichvorgängen unerlässlich ist – sondern auch offline erfolgen.

Dazu wird das zu messende Signal zunächst aufgezeichnet und zu einem späteren Zeitpunkt wiedergegeben und ausgewertet.

Zur Aufzeichnung stellt der R&S UPV die Funktion „Record“ zur Verfügung. Da für die Wiedergabe das Standard-WAV-Format verwendet wird, kann prinzipiell jedes Aufnahmegerät verwendet werden, das WAV-Dateien erzeugt. Bei der Aufnahme von Analogsignalen sollte vorzugsweise der R&S UPV-Analysator oder ein ähnlich hochwertiger 24-Bit-A/D-Wandler eingesetzt werden, um die hohe Messdynamik des R&S UPVs bei den Offline-Messungen ausnützen zu können.



Diese Aufzeichnungsfunktion setzt eine ununterbrochene Beobachtung des Messsignals über einen längeren Zeitraum voraus und macht bei Verwendung eines Multikanal-Analysators, der nur zeitliche begrenzte Einzelmessungen durchführt, keinen Sinn. „Record“ ist daher nur bei Zweikanal-Analysatoren wählbar.

Zur Analyse werden diese Dateien mit der Generatorfunktion „PLAY“ (siehe [Kapitel 5.6.11, "Play"](#), auf Seite 328) wiedergegeben, während der – intern mit dem Generator verbundene – R&S UPV-Analysator nacheinander alle gewünschten Messungen durchführt. Dabei können alle verfügbaren Schnittstellen verwendet werden; ein analoges Messsignal kann so z.B. bei der Offline-Analyse verlustfrei über eine der optionalen R&S UPV-Digitalschnittstellen untersucht werden.

Die maximale Aufzeichnungsdauer hängt ab von dem benötigten Format (Mono/Stereo, 8-/16-/32-Bit), der Abtastrate und dem verfügbaren Speicherplatz und kann bis zu 1 Tag (8-Bit Mono-Aufzeichnung bei 48 kHz) betragen. Bei einer 2-kanalige Analogaufzeichnung mit 22 kHz Bandbreite sind es maximal 3 Stunden.



Aus Speicherplatz- und Performance-Gründen sollte die kleinstmögliche Bandbreite bzw. Abtastrate verwendet werden.

Als Speicherort für die WAV-Datei kann die Daten-Partition der Festplatte (D:) oder ein Netzlaufwerk verwendet werden, bei kurzen Dateien auch ein USB-Stick.

Um den Start der Aufzeichnung auf einen bestimmten Pegel (z.B. Stör-Peak) zu synchronisieren, kann ein Triggersystem aktiviert werden. Ein Pretrigger zeichnet optional auch die Vorgeschichte des Triggerereignisses auf.

Das Signal wird wahlweise unverändert oder gefiltert gespeichert. Neben dem Prefilter stehen wie bei allen Pegelmessungen maximal 3 weitere Filterbänke mit freidefinierbaren Filtern zur Verfügung, mit denen das Signal z.B. bewertet und bandbegrenzt werden kann.

### 5.38.1 Anwendungsfälle

Folgende Situationen bzw. Anwendungsfälle sprechen für eine Offline-Messung und den Einsatz der Record-Funktion:

- Das zu messende Signal tritt nicht zyklisch oder nur sporadisch auf,
- Das Messobjekt steht nur kurze Zeit zur Verfügung.

- Mit einem Signal sollen mehr verschiedene Messungen gemacht werden, als der Audioanalysator gleichzeitig durchführen kann,
- Das zu messende Signal soll mit einem externen Diagnoseprogramm analysiert werden.
- Ort oder Zeitpunkt der Messwertaufnahme sind für eine messtechnische Beurteilung ungünstig.

### 5.38.2 Aufzeichnungsformat

Messsignale bis zu 192 kHz Abtastrate (digital) bzw. 80 kHz Bandbreite (analog) können als WAV-Dateien im PCM-Format aufgezeichnet werden.

Das beim Record und Play unterstützte WAV-Format basiert auf der 1991 von Microsoft und IBM entwickelten RIFF (Resource Interchange File Format) Spezifikation. Dieser Standard ist quasi ein Container für alle möglichen Multimediaresourcen, wie Video, Audio, Bitmaps oder auch RTF Texte. Inzwischen ist RIFF zum plattformübergreifenden (Windows, Unix/Linux, Mac OS) Austauschformat geworden. Somit ist auch die Analyse eines mit dem R&S UPV aufgenommenen PCM-kodierter Audiostroms nicht auf unter Windows lauffähige Tools begrenzt. Zu beachten ist nur, dass manche ältere Audio-Analyse-Software nur das Standard WAV-Format mit bis zu 16 Bit Auflösung unterstützen.

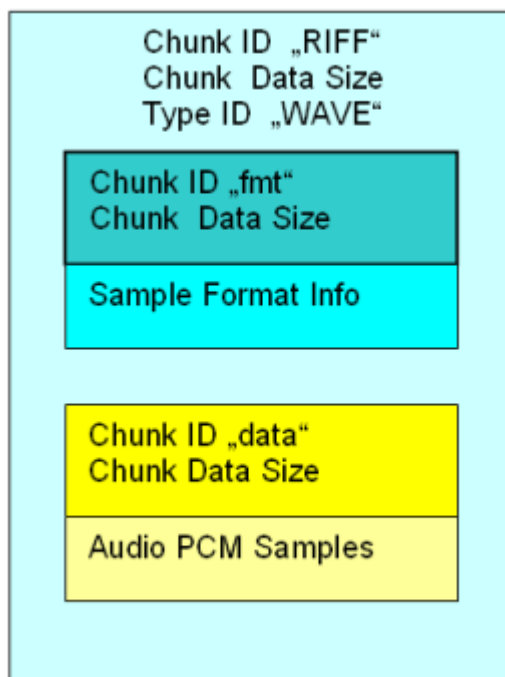

Die Aufzeichnung erfolgt abhängig von der Wortbreite im Standard- oder Extended-WAV-Format. Das Extended-Format (mit 32-Bit-Integer) ist erforderlich bei Analogsignalen sowie bei mehr als 16 Audiobits im Digital-Analysator. Der R&S UPV ermittelt automatisch das kleinstmögliche Format sowie sämtliche Header-Einträge auf Grund von Abtastrate bzw. Bandbreite, Anzahl der Kanäle (Mono oder Stereo) und Wortbreite (Anzahl der Audiobits).

Eine zweikanalige Aufnahme erfolgt im Stereo-Format; ist nur ein Kanal eingeschaltet, wird automatisch auf ein passendes Monoformat umgeschaltet.

Die Wiedergabe und Offline-Messung kann unabhängig von der Aufnahme mit jeder Wortbreite erfolgen. Bei größerer Wortbreite werden nicht vorhandene Audiobits mit 0 gefüllt, bei kleinerer Wortbreite nicht verwendete Audiobits gerundet. So können aufgezeichnete (Analog- oder Digital-) Signale über eine der optionalen Digitalschnittstellen (z.B. I<sup>2</sup>S) mit geringerer Wortbreite abgespielt und gemessen werden, um den Einfluss unterschiedlicher Wortbreiten zu untersuchen. Bei Stereo-Aufnahmen können die beiden Kanäle auch einzeln (Mono) wiedergegeben und untersucht werden.



Um zweikanalig aufgenommene Analogsignale als Stereo-Signal wiederzugeben, muss entweder die Option R&S UPV-B3 oder eine Digital-Option installiert sein. Ansonsten müssen die beiden Kanäle sequentiell wiedergegeben und untersucht werden.

Die bei der Aufnahme eingestellte Abtastrate sollte auch bei der Wiedergabe verwendet werden. Im Analog-Analysator und –Generator bestimmt die eingestellte Bandbreite implizit die Abtastrate:

- Bandbreite 22 kHz: Aufzeichnung / Wiedergabe mit 48 kHz Abtastrate
- Bandbreite 40 kHz: Aufzeichnung / Wiedergabe mit 96 kHz Abtastrate
- Bandbreite 80 kHz: Aufzeichnung / Wiedergabe mit 192 kHz Abtastrate

Der Generator gibt eine entsprechende Warnung aus, wenn beim Laden des WAV-Files die Generator-Abtastrate nicht zu der im WAV-File eingetragenen Abtastrate passt.



Zur analogen Wiedergabe von Digitalsignalen, die mit einer für den Analog-Generator nicht passenden Abtastrate aufgenommen wurden (z.B. Audio-CDs mit 44.1 kHz), gibt es im Analog-Generator die Bandbreiten-Einstellung „Play Auto“. Bei dieser Einstellung wird die Generator-Abtastrate automatisch auf die Abtastrate der WAV-Datei eingestellt.

### 5.38.3 Monitoring der Aufzeichnung

Schon während der Aufzeichnung werden wichtige Signalparameter laufend gemessen und angezeigt. Dazu gehören

- Frequenz und ggf. Abtastrate
- Spitzenwert auf Input-Ebene (vor dem Prefilter)
- Spitzen- oder Effektivwert auf Monitor-Ebene (hinter dem Prefilter)
- Effektivwert auf Funktions-Ebene (hinter den Funktionsfiltern)  
Darüber hinaus wird zur grafischen Beurteilung des Signals
- vom Start der Record-Funktion bis zur Triggerung der Aufzeichnung laufend der Waveform-Monitor angezeigt,
- der Anfang der Aufzeichnung – ggf. unter Einbeziehung des Pretriggers – im Zeit- und Frequenzbereich (Waveform-Monitor und Post-FFT) dargestellt.

Die zusätzliche akustische Überwachung der Aufnahme ermöglicht der Audio-Monitor.

#### 5.38.4 Aufzeichnungsmodi der Record-Funktion

Je nach Anwendungsfall kann die RECORD-Funktion als Dauer- oder Einzelmessung, getriggert oder manuell gestartet werden:

- Wenn das Signal zu einem späteren Zeitpunkt oder mit einem externen Analyseprogramm untersucht werden soll, empfiehlt sich die „manuelle Einzelaufzeichnung“ über einen festen Zeitraum.
- Für die Suche nach einem sehr selten auftretenden Ereignis eignet sich die „getriggerte Einzelaufzeichnung“, sofern das Ereignis triggerbar ist.
- Zur Analyse von sporadisch auftretenden triggerbaren Ereignissen sollte die „getriggerte Daueraufzeichnung“ verwendet werden. Sie erzeugt für jedes Triggerereignis eine separate Datei, die den Zeitstempel des jeweiligen Ereignisses bekommt.
- Zur Suche von Störungen, die nicht triggerbar aber doch vom Benutzer (akustisch oder an den Messwerten) erkennbar sind, wird die „manuelle Daueraufzeichnung“ benötigt: Der Benutzer wählt eine maximale Aufzeichnungsdauer und stoppt die Aufzeichnung, sobald das gesuchte Ereignis aufgetreten ist. Der Startzeitpunkt der Aufnahme wird rückwirkend so verschoben, dass die gewünschte Aufzeichnungsdauer auch dann nicht überschritten wird, wenn das Ereignis sehr lange auf sich warten lässt.

Eine Daueraufzeichnung wird wie gewohnt mit der [START]-Taste, eine Einzelaufzeichnung mit der [SINGLE]-Taste gestartet. Eine gestartete Daueraufzeichnung kann jederzeit als durch Betätigen der [SINGLE]-Taste als Einzelaufzeichnung beendet werden. Eine Daueraufzeichnung muss, eine Einzelaufzeichnung kann durch Betätigen der [STOP]-Taste angehalten und abgeschlossen werden.



Nach Beendigung der manuellen Daueraufzeichnung ist ein kurzer Merge-Vorgang notwendig, um die Aufzeichnung auf die gewünschte Länge zu beschneiden. Erst wenn die entsprechende Meldung in der Statuszeile verschwunden ist, steht die Datei zur Wiedergabe oder für Kopiervorgänge bereit.



Eine – versehentlich oder absichtlich – nicht gestoppte getriggerte Daueraufzeichnung beschreibt den Datenträger solange, bis dieser voll ist. Datenverluste (abgesehen vom der letzten nicht komplett geschriebenen WAV-Datei) treten dabei nicht auf. Um aber weiterhin mit dem Datenträger arbeiten zu können (z.B. Abspeichern von Setups oder Trace-Daten), sollte der Datenträger möglichst bald aufgeräumt werden.

#### 5.38.5 Bedienung der Record-Funktion

Vorbereitend für die Aufzeichnung wird ein beliebiger Dateiname auf der Festplatte oder einem Netzlaufwerk gewählt. Kurze Dateien können auch direkt auf einem USB-Stick gespeichert werden. Der R&S UPV prüft dabei den verfügbaren Speicherplatz auf dem Medium und ermittelt in Abhängigkeit von Abtastrate bzw. Bandbreite, Anzahl

der Kanäle und Wortbreite die maximale Aufzeichnungsdauer. Der Benutzer braucht dann nur noch die Länge der Aufnahme einzugeben und kann sofort mit der Aufzeichnung beginnen (Trig Source Manual).

Um den Start der Aufzeichnung auf einen bestimmten Pegel zu synchronisieren, kann ein Triggersystem aktiviert werden (Trig Source Channel 1 / Channel 2). In diesem Fall kann neben den Triggerbedingungen (Triggerkanal, Über- oder Unterschreiten einer wählbaren Triggerschwelle) auch die Länge eines optionalen Pretriggers angegeben werden. Damit ist es möglich, die Vorgeschichte des Triggerereignisses aufzuzeichnen.

Nach dem Start der „Record“-Funktion können Einstellungen nicht mehr geändert werden. Jede Eingabe des Benutzers oder Änderung der Abtastrate – wenn Sample Freq Auto eingestellt ist – führt zur sofortigen Beendigung der Aufnahme (entspricht dem Betätigen der [STOP]-Taste). Anders als bei Online-Messungen erfolgt nach Benutzereingaben kein automatischer Neustart der Aufzeichnung; dieser muss vom Benutzer explizit ausgelöst werden.

Gegenüber den Online-Messungen gibt es einige Einschränkungen der erlaubten Einstellungen, die beim Start der Record-Funktion geprüft und ggf. als Fehlermeldung ausgegeben werden:

- Im Analog-Analysator ist kein Autoranging möglich; Range muss auf Fix stehen
- Als Start Condition muss Auto eingestellt sein; zur Triggerung stellt die Record-Funktion ein eigenes Triggersystem zur Verfügung.
- Im Generator sind nur zeitgetriggerte automatische Sweeps (Dwell-Sweeps) erlaubt. Mit diesen Sweeps können WAV-Dateien für externe Sweeps erzeugt werden (siehe [Kapitel 5.38.6, "Erzeugung von WAV-Dateien für externe Sweeps"](#), auf Seite 618).
- Die Abtastrate darf 200 kHz nicht überschreiten; im Analog-Analysator darf die Bandbreite nicht auf 250 kHz stehen.
- Bei höherer Abtastrate (größer 100 kHz digitaler Abtastrate bzw 40 kHz analoger Bandbreite) sollte nicht mehr als ein Analysator-Filter eingeschaltet werden.



Eine lückenlose Messwertverarbeitung über einen längeren Zeitraum ist nur bis 96 kHz Abtastrate bzw. 40 kHz analoger Bandbreite garantiert. Ist die Abtastrate bzw. Bandbreite zu hoch, dann wird die Messung mit einer entsprechenden Fehlermeldung abgebrochen. In diesem Fall muss ggf. die Anzahl der verwendeten Analysator-Filter reduziert werden.

### Function (Record)

Aktivierung der Offline-Analyse durch Umschalten der Messfunktion auf Record.

Als Funktions-Messergebnis wird der Effektivwert des Signals angezeigt.



Fernsteuerbefehl:

`SENSe[1]:FUNction RECOrd`

### Record File

Eingabe von Laufwerk, Pfad und Dateinamen der WAV-Datei.

Als Datenträger wird die Daten-Partition der Festplatte (Default-Einstellung D:\UPV\USER) oder ein schnelles Netzlaufwerk (mindestens 100 MBits/s) empfohlen. USB-Sticks und –Laufwerke sollten wegen der niedrigen Transferrate nur für kurze Dateien verwendet werden.

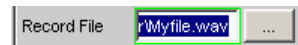

**Hinweis:** Bei gleichzeitigem Betrieb von Record und Play ist darauf zu achten, dass nicht dieselbe Datei verwendet wird. Dieser Betriebsfall ist zwar nicht verboten, führt aber i.d.R. nicht zu sinnvollen Ergebnissen.

Nach Eingabe des Dateinamens (startet noch keine Aufnahme) wird geprüft, wieviel Speicher auf dem Datenträger verfügbar ist. Eine bereits existierende WAV-Datei mit dem angegebenen Namen wird dabei als freier Speicher betrachtet, da sie bei der Aufzeichnung überschrieben wird. Aus der Größe des verfügbaren Speichers wird unter Berücksichtigung des benötigten Formats die maximal mögliche Aufzeichnungslänge errechnet und als oberer Grenzwert für den folgenden Menüpunkt Record Length eingetragen.

**Hinweis:** Die Maximalgröße einer WAV-Datei beträgt 4 GByte. Für eine einzelne WAV-Datei wird nur 30 % des verfügbaren Speichers bereitgestellt. Der Rest wird freigehalten für eine zweite temporäre WAV-Datei sowie für andere Benutzer-Dateien (z.B. Setups, Trace-Daten, Bildschirmkopien).

Im Aufzeichnungsmodus „getriggerte Daueraufzeichnung“ müssen die Dateinamen der einzelnen WAV-Files automatisch erzeugt werden. Dazu wird der hier gewählte Dateiname mit einer numerischen Namenserweiterung versehen, die beginnend bei 0 für jede Aufnahme inkrementiert wird. Dieser Zähler wird erst bei erneuter Eingabe eines Record File-Namens oder beim Verlassen des R&S UPVs zurückgesetzt, um ein versehentliches Überschreiben der erzeugten WAV-Files beim Starten einer neuen Aufzeichnung zu vermeiden.

Fernsteuerbefehl:

[SENSe\[1\]:FUNCTION:RECORD:FILE](#) auf Seite 991

### Bits per Sample

Anzahl der Bits pro Samples, in dem das Wavform-Format kodiert wird.

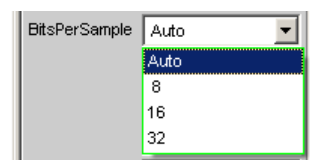

„Auto“                    Digital: Orientiert sich an den Audio Bits. Es wird die nächst passende Anzahl von Bits per Samples eingestellt.  
                               Analog: die 24 Bits des ADC werden auf 32 Bits per Samples im Float-Format aufgerundet.

„8, 16, 32“              8 Bit Integer, 16 Bit Integer, 32 Bit Float-Format

Fernsteuerbefehl:

[SENSe\[1\]:FUNCTION:RECORD:BPS](#) auf Seite 991

### Record Length

Eingabe der Aufzeichnungsdauer.

Record Length  min

Die maximale Aufzeichnungsdauer ist abhängig von folgenden Parametern:

- Dem verfügbaren Speicher auf dem verwendeten Datenträger; nutzbar sich etwa 30 % der aktuellen Speicherkapazität.
- Der Maximalgröße einer WAV-Datei von etwa 4 GByte (232-1 Byte für Samples zuzüglich Header-Information)
- Der Anzahl der aufzunehmenden Kanäle (1 oder 2).
- Der Abtastrate (ergibt sich im Analog-Analysator aus der gewählten Bandbreite),
- Der Wortbreite (8, 16, oder 32; im Analog-Analysator immer 32)

Bei einer nachträglichen Änderung dieser Parameter wird die Aufzeichnungsdauer ggf. reduziert.

Für eine 2-kanalige Analogaufnahme (22 kHz Bandbreite ( 48 kHz Abtastrate) beträgt sie wegen der Größenbeschränkung der WAV-Dateien maximal 3 Stunden (186.414 min).

**Hinweis:** Bei getriggelter Daueraufzeichnung addieren sich die Aufzeichnungslängen und somit auch der Speicherbedarf der einzelnen WAV-Dateien, so dass im ungünstigsten Fall der Datenträger komplett gefüllt wird. In diesem Aufzeichnungsmodus sollte daher nur mit kurzer Aufzeichnungsdauer gearbeitet werden.

Fernsteuerbefehl:

[SENSe\[1\]:FUNCTION:RECORD:LENGTH](#) auf Seite 991

### File Length

Anzeige der Dateilänge in Bytes

File Length

Die Dateilänge ist abhängig von folgenden Parametern:

- Der gewählten Aufzeichnungsdauer.
- Der Anzahl der aufzunehmenden Kanäle (1 oder 2).
- Der Abtastrate (ergibt sich im Analog-Analysator aus der gewählten Bandbreite),
- Der Wortbreite (8, 16, oder 32; im Analog-Analysator immer 32)

Bei maximaler Aufzeichnungsdauer und ausreichender Speicherkapazität beträgt sie 4 GByte.

Im Aufzeichnungsmodus „getriggerte Daueraufzeichnung“ ist die hier angegebene Zahl die Länge jeder einzelnen Datei. Der gesamte für diesen Betrieb benötigte Speicher ist also n-fach höher.

**Hinweis:** Wird die Aufzeichnung vorzeitig beendet, ist die tatsächliche Länge der WAV-Datei entsprechend kleiner.

Fernsteuerbefehl:

[SENSe\[1\]:FUNCTION:RECORD:FLENGTH?](#) auf Seite 991

### Trigger Source

Aktivierung / Deaktivierung des Record-Triggersystems und Wahl der Triggerquelle.



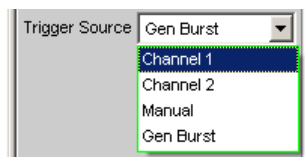

Wählt die Quelle aus, die bei Über- bzw. Unterschreitung des Trigger-Levels die Aufzeichnung auslösen soll.

- „Channel 1“      Aktivierung des Record-Triggersystems; Messkanal 1 löst die Aufzeichnung aus.  
Nur wählbar, wenn Messkanal 1 (oder beide) eingeschaltet ist.
- „Channel 2“      Aktivierung des Record-Triggersystems; Messkanal 2 löst die Aufzeichnung aus.  
Nur wählbar, wenn Messkanal 2 (oder beide) eingeschaltet ist.
- „Manual“        Deaktivierung des Record-Triggersystems; die Aufzeichnung wird unmittelbar mit dem Start der Record-Funktion begonnen.
- „Gen Burst“      Die Aufzeichnung wird auf den Beginn des Generator-Signals – vorzugsweise Sinus-Burst – synchronisiert. Nicht wählbar in Multikanal-Analysatoren.  
Dazu wird das Generatorsignal kurzzeitig (ca. 3 ms) stummgeschaltet und beginnt dann wieder mit Phase 0° (Burst On-Phase). Zeitgleich wird – unter Berücksichtigung der internen Signallaufzeiten – die Messwertaufzeichnung gestartet. Mit der Wahl von „Gen Burst“ und einem geeigneten Signal des internen Generators ist es daher möglich, aus der Waveform-Darstellung Signallaufzeiten von Messobjekten graphisch zu ermitteln (siehe [Kapitel 5.37.2, "Laufzeitmessung"](#), auf Seite 605 ).

**Hinweis:** In diesem Modus wird die Einschwingzeit der ggf. eingeschalteten Filter beim Mess-Start nicht berücksichtigt, d.h. die Messung beginnt verzögerungsfrei und enthält somit auch die Einschwingphase der Filter.

Fernsteuerbefehl:

`SENSe[1]:FUNCTION:RECORD:TRIGGER:SOURCE` auf Seite 992

### Trigger Level

Eingabe der Triggerschwelle; erscheint nur bei aktiviertem Triggersystem.

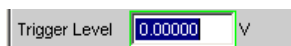

Abhängig von der Trigger Slope erfolgt die Triggerung der Aufzeichnung bei Über- (Trigger Slope Rising) oder Unterschreiten (Trigger Slope Falling) dieser Pegelschwelle.

Nach dem Start der Record-Funktion bzw. (im Aufzeichnungsmodus „getriggerte Daueraufzeichnung“) nach Beendigung der alten Aufzeichnung wird eine neue Aufzeichnung erst wieder scharf (armiert), wenn mindestens 1 Sample unterhalb der Triggerschwelle (bei Trigger Slope Rising) bzw oberhalb der Triggerschwelle (bei Trigger Slope Falling) liegt.

Fernsteuerbefehl:

[SENSe\[1\]:FUNCTION:RECORD:TRIGGER:LEVEL](#) auf Seite 991

### Trigger Slope

Wahl der Signalflanke, auf die getriggert werden soll (Triggerflanke); erscheint nur bei aktiviertem Triggersystem.



- „Rising“ Die „Triggerung“ erfolgt, wenn der Pegel auf dem als Trigger Source gewählten Messkanal die Triggerschwelle erstmalig überschreitet. Die (Wieder-) „Armierung“ erfolgt, sobald ein Pegel unterhalb der Triggerschwelle auftritt.
- „Falling“ Die „Triggerung“ erfolgt, wenn der Pegel auf dem als Trigger Source gewählten Messkanal die Triggerschwelle erstmalig unterschreitet. Die (Wieder-) „Armierung“ erfolgt, sobald ein Pegel oberhalb der Triggerschwelle auftritt.

Fernsteuerbefehl:

[SENSe\[1\]:FUNCTION:RECORD:TRIGGER:SLOPE](#) auf Seite 991

### Pretrigger

Aktivierung / Deaktivierung des Pretriggers und Eingabe des Pretrigger-Intervalls in Sekunden.

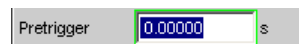

Die Deaktivierung des Pretriggers erfolgt durch Eingabe einer Pretriggerzeit von 0.0 s.

Die Angabe einer Pretriggerzeit verschiebt den Triggerzeitpunkt innerhalb der gewählten Aufzeichnungsdauer; die Gesamtaufzeichnungszeit bleibt unverändert.

Die Größe des Pretrigger-Speichers beträgt 19200 Samples und somit je nach Abtast-rate 100 ms bis 400 ms.

Bei eingeschaltetem Waveform-Monitor ist die Pretriggerzeit als negativer Zeitabschnitt der Zeitachse sichtbar.

Fernsteuerbefehl:

[SENSe\[1\]:FUNCTION:RECORD:TRIGGER:PRE](#) auf Seite 991

### Filter

Aktivierung eines Digitalfilters im AufnahmeDatenstrom.

Bis zu 3 frei definierte oder Bewertungsfilter können in den AufnahmeDatenstrom eingeschleift werden, um die aufgenommenen Samples zu bewerten oder eine Bandbegrenzung durchzuführen.

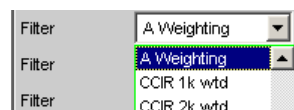

Sollen die Samples als Rohdaten aufgenommen werden, dann müssen alle 3 Filter und das Prefilter (im Analyzer Config-Panel) ausgeschaltet werden. Eine Filterung kann dann bei der Offline-Messung erfolgen.

Die frei definierten Filter werden im Filter-Panel (siehe [Kapitel 5.47, "Frei definierbare Filter"](#), auf Seite 651) als Filter 01 bis 09 konfiguriert und können dann (auch mehrfach) im Analysator verwendet werden.

Nähere Informationen zu den wählbaren Bewertungsfilttern, siehe [Kapitel 5.48, "Bewertungsfiltter"](#), auf Seite 659.

**Hinweis:** Unabhängig von den hier gewählten Digitalfiltern kann ein weiteres Eingangsfiler (Pre Filter) im AufnahmeDatenstrom eingeschleift werden. Außerdem kann die analoge Bandbreite mit der Einstellzeile Bandwidth eingeschränkt werden, was einer zusätzlichen Tiefpass-Filterung entspricht. Aus Performance- und Speicherplatzgründen sollte die Record-Funktion immer mit der kleinstmöglichen Bandbreite betrieben werden.

Fernsteuerbefehl:

`SENSe[1]:FILTer<n2>` auf Seite 997

Beschreibung der Filter und deren Einstellparameter siehe [Kapitel 5.46.4, "Filter-Tabelle"](#), auf Seite 649.

### 5.38.6 Erzeugung von WAV-Dateien für externe Sweeps

Mit der „Record“-Funktion und dem internen Generator lassen sich – bei interner Verbindung zwischen Generator und Analysator – WAV-Dateien für externe Sweeps erzeugen. Vorzugsweise sollte dies in einem Digital-Domain (über Digital-Audio- oder I<sup>2</sup>S-Interface) erfolgen, weil damit jedes Format (8- oder 16-Bit-Standard, 32-Bit-Extended) mit jeder beliebigen Abtastrate (z.B. 44.1 kHz) ohne D/A- und A/D-Wandlung erzeugt werden kann. Aber auch die analoge Schnittstelle ist notfalls geeignet, wenn keine Digital-Option installiert ist; es kann allerdings dann nur das 32-Bit-Extended-Format erzeugt werden.

Im Generator wird die gewünschte Signalform gewählt und ein zeitgetriggert automatischer Sweep aktiviert, als normaler

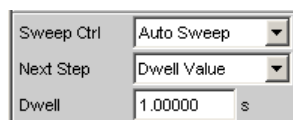

oder Listensweep.

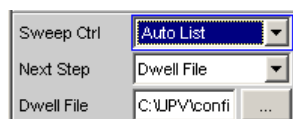

Der Sweep kann ein- oder zweidimensional (z-Sweep) sein; die Verweilzeit als konstanter Wert oder über eine Dwell-Liste angegeben werden.

Die Record-Funktion sollte als ungetriggerte Einzel- oder Daueraufzeichnung eingestellt werden; eine getriggerte (Einzel-) Aufzeichnung ist aber ebenfalls zulässig.



Sollen Filter verwendet werden, so können sie im Generator oder Analysator eingeschaltet werden.

Mit dem [START]-Tastendruck wird im Generator ein Dauersweep und gleichzeitig im Analysator die ungetriggerte Einzelaufzeichnung gestartet. Ist die eingestellte Aufzeichnungsdauer erreicht, dann wird die Aufnahme beendet, der Generator-Sweep läuft unverändert weiter, bis er durch Betätigen der [STOP]-Taste angehalten wird bzw. – bei zweidimensionalen Sweeps – bis auch die z-Achse abgearbeitet ist.

Mit dem [SINGLE]-Tastendruck wird im Generator ein Einzelsweep und gleichzeitig im Analysator die ungetriggerte Einzelaufzeichnung gestartet. Ist die eingestellte Aufzeichnungsdauer kürzer als die Sweep-Dauer, dann wird die Aufnahme beendet, der Generator-Sweep läuft noch bis zum Sweep-Ende weiter. Terminiert der Sweep, bevor die eingestellte Aufzeichnungsdauer erreicht ist, dann wird auch die Aufzeichnung (vorzeitig) beendet.

In allen Fällen beendet das Betätigen der [STOP]-Taste augenblicklich den Sweep und die Aufzeichnung.

Um also ein WAV-File zu erzeugen, das genau einen Sweep-Durchlauf enthält, sollte die Record Length auf den Maximalwert gestellt werden und dann mit der [SINGLE]-Taste ein Einzelsweep gestartet werden. Soll ein zweidimensionaler Sweep aufgezeichnet werden, dann ist die [START]-Taste zu betätigen.



Der Spezialmodus getriggerte Dauermessung ist nicht sinnvoll und wird daher nicht verwendet; stattdessen wird bei Aktivieren des Triggersystems eine normale Einzelaufzeichnung getriggert.

## 5.39 Infraschall-Messungen

Unter Infraschall versteht man den Frequenzbereich unterhalb der menschlichen Hörschwelle (16 Hz) bis hinunter zu einigen Millihertz.

Obwohl der R&S UPV hauptsächlich für den akustischen Frequenzbereich konzipiert ist, können auch Frequenzen weit unterhalb von 10 Hz verarbeitet, d.h. generiert und messtechnisch erfasst werden. Um die Infraschall-Funktionalität des R&S UPV auszuschöpfen, wird empfohlen, die Option R&S UPV-K6 (Erweiterte Analysefunktionen) zu installieren.

### 5.39.1 Infraschall-Signale

Für die Stimulierung im Infraschallbereich können folgende Signale eingesetzt werden:

- Multisinus bis hinunter zu 1 Hz; Frequenzauflösung ebenfalls 1 Hz
- Sinus bis hinunter zu 100 mHz, bei installierter Option R&S UPV-K6 (Erweiterte Analysefunktionen) bis hinunter zu 10 mHz.
- Stereo-Sinus bis hinunter zu 100 mHz, bei installierter Option R&S UPV-K6 (Erweiterte Analysefunktionen) bis hinunter zu 10 mHz.

Diese Signale können über eine beliebige digitale oder analoge Schnittstelle ausgegeben werden.

### 5.39.2 Infraschall-Analyse

Die Messmöglichkeiten beschränken sich bei Infraschall auf folgende Messungen:

- RMS-Messung (breitbandig, ohne S/N Sequenzer) mit fester Messzeit oder Generator-Tracking

- RMS-Messung (selektiv mit fester Bandbreite) mit fester Messzeit oder Generator-Tracking bis hinunter zu Abtastrate / 48000 (begrenzt auf 1 Hz).

- Waveform-Darstellung (empfohlene Betriebsart: Undersample)

- Frequenzmessung („Mess-Time“ **Precision** nur mit Option R&S UPV-K6 und eingeschalteter Undersample-FFT)

Bei installierter Option R&S UPV-K6 (Erweiterte Analysefunktionen) kann die Frequenzauflösung der FFT durch Unterabtastung erheblich gesteigert werden.

Es sind dann zusätzlich folgende Messungen möglich:

- FFT in Betriebsart Undersample
- Phasenmessung (nur bei eingeschalteter Undersample-FFT)
- Level-Monitor-Messungen (nur bei eingeschalteter Undersample-FFT)
- Input-Peak-Messung (nur bei eingeschalteter Undersample-FFT)

Zur Analyse von Infraschallsignalen sind die – für den akustischen Bereich optimierten – automatischen Betriebsarten nicht brauchbar.

Es sind daher folgende Einschränkungen zu beachten:

- „Analog-Analysator“: Der Autoranger muss ausgeschaltet werden, die Eingangskopplung muss auf DC stehen, die Bandbreite sollte möglichst klein gewählt werden.

- „RMS-Messung“: als Meas Time sind nur die Modi Gentrack und Value verwendbar; die längste Messzeit beträgt 100s, so dass Signale bis hinunter zu 10mHz erfasst werden können.



Durch die „Unterabtastung“ ist es möglich, extrem niederfrequente Signalanteile in der FFT sichtbar zu machen und von DC zu unterscheiden. Bei der Unterabtastung kann der Kompressionsfaktor entweder direkt eingegeben werden (wird automatisch auf die nächste 2er-Potenz gerundet) oder über die gewünschte FFT-Bandbreite, aus der dann automatisch der erforderliche Kompressionsfaktor errechnet wird.

Bei der Wahl des Kompressionsfaktors ist grundsätzlich zu beachten:

- Die „Messbandbreite“ verringert sich um den gewählten Kompressionsfaktor

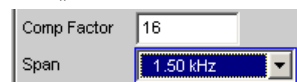

- Die „Messzeit“ verlängert sich um den gewählten Kompressionsfaktor

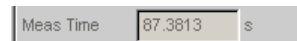

- Die „Größe der FFT“ (FFT Size) sollte möglichst hoch sein. Eine kürzere FFT erfordert – bei gleicher Frequenzauflösung – einen größeren Kompressionsfaktor und schränkt damit die FFT-Bandbreite unnötig ein. Die bei kleiner FFT etwas kürzere Rechenzeit fällt gegenüber der langen Sampling-Zeit kaum ins Gewicht.



- „Höherfrequente Signalanteile“ (außerhalb der gewählten FFT-Bandbreite) sind als Spiegelfrequenzen im betrachteten Frequenzband sichtbar. Daher ist ein geeignetes „Tiefpassfilter“ zu verwenden, dessen Sperrfrequenz die Signalanteile außerhalb der gewählten FFT-Bandbreite hinreichend unterdrückt. Es kann eingeschaltet werden als EingangsfILTER oder als eines der im FFT-Menü wählbaren Funktionsfilter. Bei Verwendung des Analog-Analysators kann natürlich auch ein externes Analogfilter verwendet werden.

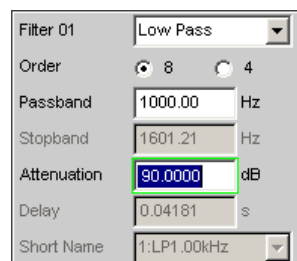
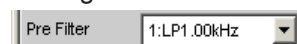

Wird das Tiefpassfilter als Pre Filter eingeschaltet, dann wirkt es **auch** auf den Level Monitor und die schnelle Frequenzmessung. Als Funktionsfilter eingeschaltet wirkt es nur auf die FFT- und Waveform-Darstellung sowie die Präzisionsfrequenzmessung.

Unter den genannten Gesichtspunkten ist der Kompressionsfaktor bzw. die FFT-Bandbreite (Span) nach den zu untersuchenden Signalanteilen zu dimensionieren:

- Generell sollte der Kompressionsfaktor – im Interesse einer kurzen Messzeit – möglichst klein sein.
- Die FFT-Größe sollte auf 256 K gestellt werden.
- Der Kompressionsfaktor muss groß genug sein, um die zu untersuchenden Signalanteile mit ausreichender Frequenzauflösung sichtbar zu machen.
- Die FFT-Bandbreite muss groß genug sein, um auch die höchsten zu untersuchenden Frequenzen noch zu erfassen.

Die folgende Messung eines Offset-behafteten Stereo-Signals zeigt die im Analogbereich maximal erreichbare Frequenzauflösung (0,18 mHz). Die Messzeit beträgt rund 93 Minuten. Nach der Messwertaufnahme kann die 256 K-FFT durch die Zoom-Funktion der Grafik abschnittsweise untersucht werden (hier z.B. der Bereich von 0 bis 40 mHz).



Die hier beschriebenen Messungen sollten wegen der sehr langen Messzeiten als Single-Messungen durchgeführt werden.

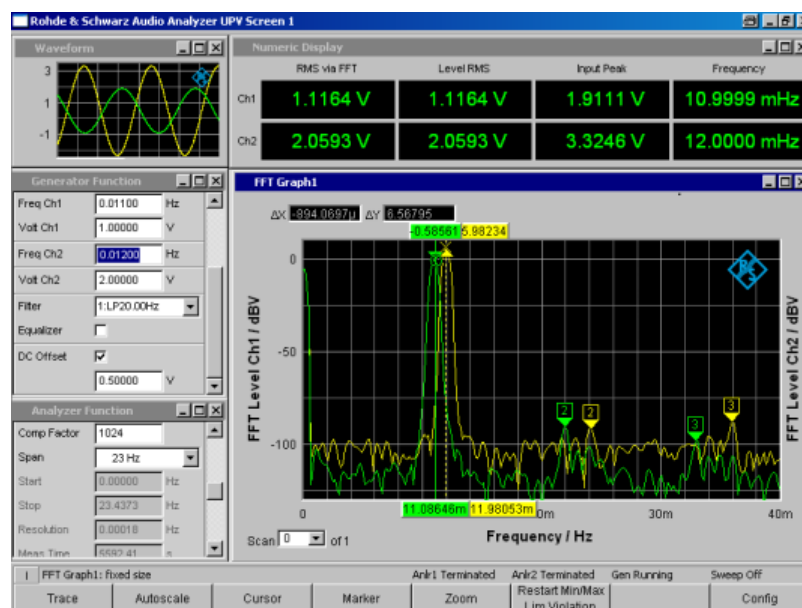

## 5.40 Protokoll-Analyse

Um die Protokoll-Analyse im Digital Audio-Instrument wählen zu können, müssen die Optionen R&S UPV-B2 (Digitale Audioschnittstelle) und R&S UPV-K21 (Digital-Audio-Protokoll) installiert sein.

An der Digital Audio-Schnittstelle können nicht nur die Audiodaten-Inhalte der beiden Kanäle analysiert, sondern gleichzeitig auch die Channel-Status-Informationen dekodiert und Übertragungsfehler (Error-Flags) angezeigt werden.

### 5.40.1 Aktivieren und Konfigurieren der Protokoll-Analyse

Die Konfiguration der Protokoll-Analyse erfolgt im Analyzer Function-Panel, die Darstellung der Channel-Status-Informationen und der Error-Flags in einem separaten Window, dem Dig Analyzer Protocol Window. Dieses Window kann über die „Menüzeile - Displays - Dig Analyzer Protocol“, aus dem Analyzer Config-Panel oder aus dem Analyzer Function-Panel heraus geöffnet werden.

Die Einstellparameter zur Protokoll-Analyse erscheinen am Ende des Analyzer **Function**-Panels.

#### Prot Analysis

Aktivierung des Protokoll-Analysators.

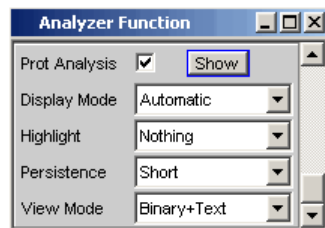

Durch Betätigen des Druckknopfs „Show“ wird das „Dig Analyzer Protocol“-Window geöffnet. Das Schließen kann – wie bei jedem anderen Fenster – durch Druck auf die Taste [CLOSE] oder mit der Maus über die Titelleistenschaltfläche  geschehen.

„deaktiviert“ Protokoll-Analysator ausgeschaltet.  
Empfohlen zur Erhöhung der Messgeschwindigkeit (z.B. bei Sweeps oder Fernsteuerbetrieb), wenn die Protokoll-Daten zurzeit nicht benötigt werden.  
Beim Ausschalten werden die aktuellen Channel-Status-Informationen eingefroren.

„aktiviert“ Protokoll-Analysator eingeschaltet; es erscheinen die oben dargestellten Einstellzeilen.  
Am Ende einer Einzelmessung werden die Channel-Status-Informationen beider Kanäle ausgelesen. Bei laufender Dauermessung werden die Kanäle sequentiell gelesen, d.h. pro Messzyklus wird jeweils nur ein Kanal aktualisiert.

**Hinweis:** Die Channel-Status-Informationen von Kanal 1 und 2 werden von der internen Hardware nur sequentiell ermittelt. Somit stehen sie erst nach frühestens  $2 \cdot 192$  Samples zur Verfügung. Eine Einzelmessung muss daher mindestens 384 Samples erfassen, was bei schnellen Messungen zu einer Verlängerung der Messzeit führen kann.



Fernsteuerbefehl:

`SENSe8:FUNCTION ON | OFF`

`SENSe8:PROTOCOL:DISPLAY` auf Seite 992

### Display Mode

Wahl des Anzeigeformats der Channel-Status-Informationen.

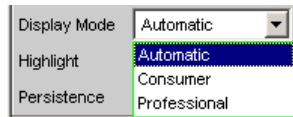

Abhängig von dem Format-Bit (Bit #0 der Channel-Status-Bits) haben die folgenden Bitfelder unterschiedliche Bedeutung. Dieser Menüpunkt legt fest, ob die Interpretation der Channel-Status-Informationen entsprechend dem Consumer- oder Professional-Format erfolgt.

- „Automatic“ Die Interpretation der Channel-Status-Bits erfolgt in dem von Bit #0 angegebenen Format. Ändert sich dieses Bit, so wird automatisch auf das korrekte Format umgeschaltet.
- „Consumer“ Die Interpretation der Channel-Status-Bits erfolgt unabhängig vom Zustand des Bit #0 immer im Consumer-Format gemäß der Norm IEC 60958-3. Dadurch wird vermieden, dass ein Bitfehler in Bit #0 das Anzeigeformat umschaltet.
- „Professional“ Die Interpretation der Channel-Status-Bits erfolgt unabhängig vom Zustand des Bit #0 immer im Professional-Format gemäß der Norm IEC 60958-4 bzw. AES3. Dadurch wird vermieden, dass ein Bitfehler in Bit #0 das Anzeigeformat umschaltet.

Fernsteuerbefehl:

`SENSe8:PROTOCOL:MODE` auf Seite 992

### Highlight

Bestimmt, ob und ggf. wann Channel-Status-Informationen hervorgehoben werden sollen.

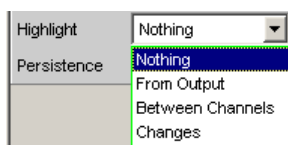

Hervorgehobene Channel-Status-Informationen werden in der Farbe rot statt schwarz dargestellt.

- „Nothing“ Es werden keine Channel-Status-Informationen hervorgehoben.
- „From Output“ Es werden Änderungen gegenüber den vom R&S UPV-Generator erzeugten Channel-Status-Informationen hervorgehoben. Diese Einstellung ist nur dann sinnvoll, wenn der interne Generator verwendet wird und Channel-Status-Informationen erzeugt.
- „Between Channels“ Es werden Unterschiede zwischen den beiden Kanälen hervorgehoben. Die Unterschiede werden auf beiden Kanälen angezeigt.

„Changes“ Es werden alle Änderungen seit Beginn der Messung, d.h. seit dem letzten Betätigen der [START]-Taste hervorgehoben.

Fernsteuerbefehl:

[SENSe8:PROTOCOL:HIGHLIGHT](#) auf Seite 992

### Persistence

Bestimmt, wie lange eine Hervorhebung stehenbleibt.

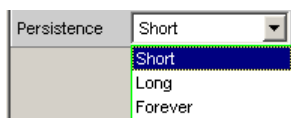

Unabhängig von der hier gewählten Einstellung werden alle Hervorhebungen beim Betätigen der [START]-Taste zurückgesetzt.

„Short“ Die Hervorhebung erfolgt nur kurzzeitig und wird nach 1 Sekunde wieder zurückgesetzt.

„Long“ Die Hervorhebung wird nach 5 Sekunden wieder zurückgesetzt.

„Forever“ Die Hervorhebung wird niemals zurückgesetzt.

Fernsteuerbefehl:

[SENSe8:PROTOCOL:PERSISTENCE](#) auf Seite 992

### View Mode

Bestimmt, wie die Ansicht der Channel-Status-Informationen erfolgen soll.

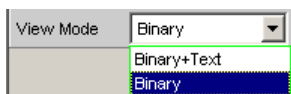

„Binary+Text“ Die Bitfelder werden als Binärwerte (MSB first) und im Klartext dargestellt.

„Binary“ Die Bitfelder werden ausschließlich als Binärwerte (MSB first) dargestellt. Dadurch verringert sich der Platzbedarf des Dig Analyzer Protocol-Windows.

Fernsteuerbefehl:

[SENSe8:PROTOCOL:VIEW](#) auf Seite 993

## 5.40.2 Anzeige der Channel-Status-Informationen

Der R&S UPV dekodiert die ersten 5 Bytes jedes Kanals und stellt die aktuellen Informationen der einzelnen Bit-Felder im Dig Analyzer Protocol-Window in übersichtlicher Form 2-kanalig dar.



Digital Audio-Instrument: Die Dekodierung und Darstellung der Kanalinformationen erfolgt immer 2-kanalig, unabhängig davon, ob nur einer oder beide Audiokanäle gemessen werden.

Grundsätzlich werden 2 Formate unterschieden, die durch den Wert des ersten Bits festgelegt sind:

- Das Format für den Verbraucherbereich (Consumer-Format); Bit #0 = 0
- Das Format für den professionellen Bereich (Professional Format); Bit #0 = 1

Im Display Mode Automatic wird für jeden Kanal entsprechend seinem Format-Bit das korrekte Format (Consumer oder Professional) eingestellt, so dass auch Datenströme mit unterschiedlichem Format von Kanal 1 und 2 dargestellt werden können.

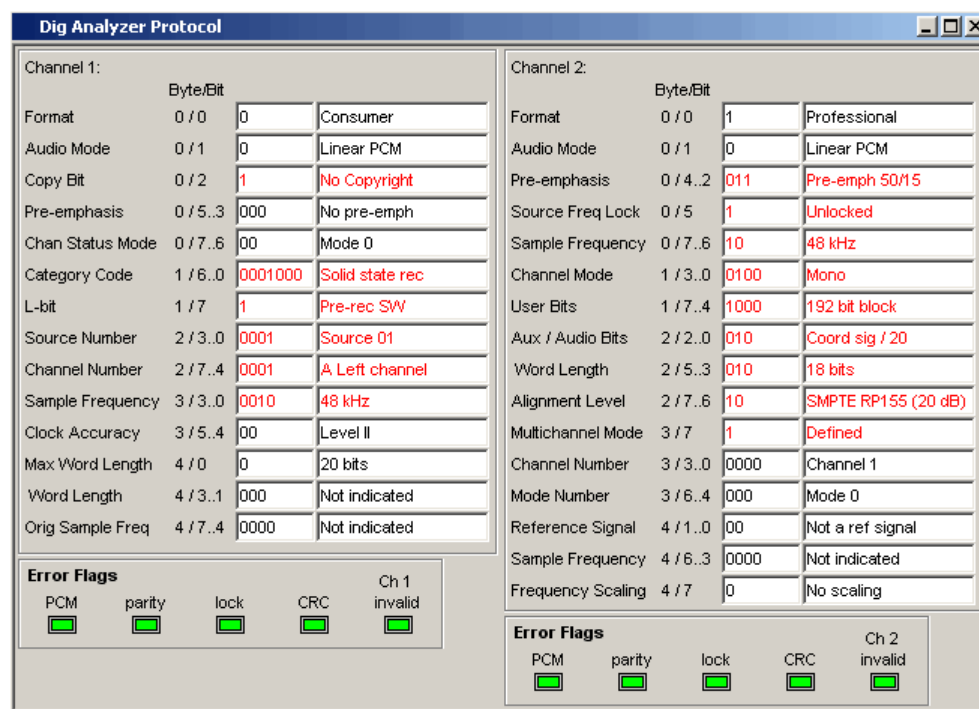

Bei vorgegebenem Format hängt die Bedeutung der einzelnen Bitfelder, die Interpretation des Inhaltes und sogar die Position und Länge der Bitfelder noch von anderen, vorausgehenden Bitfeldern ab. Durch das IEC-Normungsgremium werden diese Formate ständig weiterentwickelt, wodurch neue – bisher reservierte – Bitkombinationen hinzukommen. Durch Software-Updates der R&S UPV-Software kann das Dig Analyzer Protocol Window auf den neuesten Stand gebracht werden.

Die aktuellen für ein Bitfeld möglichen Werte und Bedeutungen können der Norm IEC 60958-3 (Consumer Applications) bzw. IEC 60958-4 (Professional Applications) oder dem Protocol Generator-Panel entnommen werden.

### 5.40.3 Anzeige der Error-Flags

Neben den Channel-Status-Informationen werden im Dig Analyzer Protocol-Window auch die „Error-Flags“ angezeigt, die Fehler im Datenstrom signalisieren. Bei Auftreten eines Fehlers wechselt die Farbe der „LED“ von grün auf rot. Sobald der Fehler verschwindet, geht die „LED“ zurück auf grün.



Die Errorflags werden genau wie die Channel-Status-Informationen am Ende eines Messzyklus gelesen. Die Update-Rate der Error-Flags hängt daher von der Messzeit der eingestellten Funktion ab. Bei Einzelmessung bleibt der am Messende gelesene Zustand solange erhalten, bis eine neue Messung ausgelöst und beendet wird.

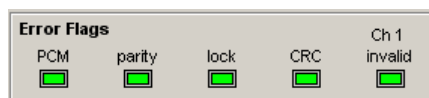

### Error Flags

Bedeutung der Error Flags:

**Hinweis:** Bei Auftreten eines Lock-Fehlers werden alle Errorflags gesetzt (rot).

„PCM“	signalisiert, ob das Signal Linear-PCM-kodiert ist (grün) oder nicht (rot). Dieses Error-Flag entspricht dem Audio-Mode (Bit#1 der Channel-Status-Daten).
„parity“	signalisiert, ob die Paritätsprüfung einen Fehler erkannt hat (rot).
„lock“	signalisiert, ob ein gültiges Digital-Signal anliegt (grün); liefert das DUT keinen Takt oder ist der Eingang offen, ist lock (rot).
„CRC“	signalisiert im Professional-Format, dass die CRC-Prüfung einen Fehler erkannt hat (rot). Im Consumer-Format wird kein CRC-Fehler angezeigt (grün).
„CH<n> invalid“	signalisiert den Zustand des Validity-Bits im Protokoll. Rot bedeutet, dass der entsprechende Kanal ungültig ist.

Fernsteuerbefehl:

`SENSe<8>:PROTocol:ERRor:PCM<1|2>?` auf Seite 965

## 5.41 Frequenz-, Phase- und Gruppenlaufzeitmessung

Die Frequenzmessung bzw. kombinierte Frequenz-/Phasen-/Gruppenlaufzeitmessung erfolgt vor den funktionspezifischen Digitalfiltern, aber hinter dem Prefilter. Im Zweikanal-Analog-Analysator wird bei eingeschaltetem analogen Notchfilter die Frequenz hinter dem Notch gemessen. Wird die Grundwelle mit dem Notchfilter unterdrückt, dann ermittelt der Frequenzmesser die Frequenz des Restsignals.

### Freq Phase

Aktivierung der Frequenzmessung (für den Referenzkanal) und Wahl des Messwertes für die anderen Kanäle.

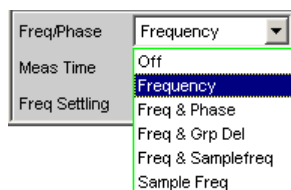

Bei 1-kanaligen Messungen kann hier nur die Frequenzmessung gewählt werden, im Digital-Analysator auch die Messung der Abtastfrequenz.

Bei 2- oder mehrkanaligen Messungen liegt auf den anderen Kanälen oftmals die gleiche Frequenz wie auf dem Referenzkanal. In diesen Fällen ist es sinnvoll, im Messwertfenster der anderen Kanäle statt der Frequenz alternativ einen anderen frequenzbezogenen Messwert darzustellen.

**Hinweis:** In den Zweikanal-Analysatoren ist der „Referenzkanal“ immer der „Kanal 1“, in den Multikanal-Analysatoren ist der Referenzkanal im Analysator Config Panel „frei wählbar“.

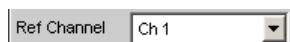

„Off“ Die Frequenzmessung ist ausgeschaltet.



**Hinweis:** Bei Signalen, in denen keine Nulldurchgänge detektiert werden können (z.B. schwache Rauschsignale, reine DC-Signale oder extrem tieffrequente AC-Signale), kann durch das Ausschalten der Frequenzmessung die Gesamtmesszeit erheblich verkürzt werden.

**Hinweis:** Für Frequenzmessungen muss das Eingangssignal – beginnend im Nulldurchgang – über eine ganze Periode, mindestens aber 100 Abtastwerten (Samples), beobachtet werden. Bei Funktionsmessungen mit extrem kurzer Messzeit (z.B. Peak-Messung mit 1 ms Intervallzeit) sollte die Frequenzmessung daher ausgeschaltet werden.

„Frequency“ Auf allen eingeschalteten Kanälen erfolgt eine Frequenzmessung.

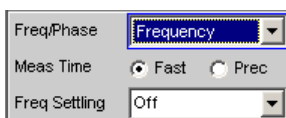

„Freq & Phase“ Nur wählbar bei zweikanaligem Messbetrieb oder in einem Multikanal-Analysator.

Auf dem Referenzkanal erfolgt eine Frequenzmessung, die Messwertfenster der anderen Kanäle enthalten die Phase des jeweiligen Kanals bezogen auf den Referenzkanal.

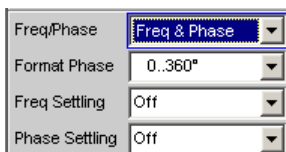

Wird eine Phase als ungültig angezeigt, dann sind die Frequenzen dieses Kanals und des Referenzkanals unterschiedlich, oder einer der beiden Kanäle empfängt kein Signal.

**Hinweis:** Dieser Messmodus sollte nur dann gewählt werden, wenn die Frequenz auf dem Referenzkanal und mindestens einem weiteren Messkanal identisch ist.

„Freq & Grp Del“

Nur wählbar bei zweikanaligem Messbetrieb oder in einem Multikanal-Analysator.

Auf dem Referenzkanal erfolgt eine Frequenzmessung, die Messwertfenster der anderen Kanäle enthalten die Gruppenlaufzeit des jeweiligen Kanals bezogen auf den Referenzkanal.



**Hinweis:** Dieser Messmodus sollte nur dann gewählt werden, wenn die Frequenz auf dem Referenzkanal und mindestens einem weiteren Messkanal identisch ist. Die Gruppenlaufzeit-Messung ist nur bei Frequenzänderungen – z.B. bei Frequenz-Sweeps – sinnvoll; bei konstanter Frequenz ist eine Gruppenlaufzeit nicht definiert.

Die Messung der Gruppenlaufzeit erfolgt durch Differentiation der Phase nach der Frequenz, d.h. durch Auswertung des Differenzenquotienten

$$t_2 [s] = \frac{\Delta\varphi}{2 \cdot \pi \cdot \Delta f}$$

mit

$$\Delta\varphi = \varphi_{2mes} - \varphi_{1mes}$$

Bei der Wahl eines Frequenzsweeps zur Messung der Gruppenlaufzeit müssen folgende Punkte beachtet werden:

- Die Frequenzschrittweite bzw. die Anzahl der Sweep-Punkte ist so zu wählen, dass zwischen zwei aufeinander folgenden Sweep-Punkten keine Phasensprünge von mehr als 180° auftreten.
- Das Spacing sollte linear sein, da bei logarithmischem Spacing unten die Frequenzinkremente zu klein und oben die Phasensprünge zu groß werden könnten.
- Bei Messung der Gruppenlaufzeit über der Frequenz (z.B. mittels eines Generator-Frequenzsweeps) ist der erste Sweep-Punkt undefiniert, da erst ab dem 2. Frequenzwert ein Bezugspunkt für die Berechnung der Delta-Werte von Frequenz und Phase vorliegt.

**Hinweis:** Bei Signalen mit schlechtem S/N-Verhältnis kann die Gruppenlaufzeitmessung durch Erhöhung der „FFT-Size“ oder Mittelung der „FFT“ (Average Normal) verbessert werden. Dazu ist die Messfunktion auf „FFT“ zu stellen.

„Freq & Samplefreq“

Nur wählbar bei zwei- oder mehrkanaligem Messbetrieb im Digitalanalysator.

Auf dem letzten eingeschalteten Kanal erfolgt die Messung der Abtastfrequenz, auf allen anderen Kanälen (in den Zweikanal-Analysatoren also auf Kanal 1) erfolgt eine Frequenzmessung.



**Hinweis:** In diesem Messmodus wird die Audiofrequenz des letzten Kanals nicht gemessen.

Die Messung der Abtastfrequenz erfolgt mit einer Auflösung von 22.9 mHz und einer Update-Zeit von etwa 700 ms.

**Hinweis:** Bei einer Änderung der Abtastfrequenz um mindestens 3 Hz wird eine Präzisionsmessung durchgeführt, die maximal 1,5 s benötigt. Somit kann es vorkommen, dass bei eingeschalteter Sample Freq-Messung die Gesamtmesszeit einer Einzelmessung auf bis zu 1,5 s verlängert wird.

„Sample Freq“

Nur wählbar im Digitalanalysator.

Die Messwertfenster enthalten die Abtastfrequenz.



In diesem Messmodus wird die Audiofrequenz nicht gemessen. Die Messung der Abtastfrequenz erfolgt mit einer Auflösung von 22.9 mHz und einer Update-Zeit von etwa 700 ms.

**Hinweis:** Bei einer Änderung der Abtastfrequenz um mindestens 3 Hz wird eine Präzisionsmessung durchgeführt, die maximal 1,5 s benötigt. Somit kann es vorkommen, dass bei eingeschalteter Sample Freq-Messung die Gesamtmesszeit einer Einzelmessung auf bis zu 1,5 s verlängert wird.

Fernsteuerbefehl:

`SENSe3:FUNCTION OFF | FREQuency | FQPHase | FQSamplefrequency | SFRequency`

### Meas Time

Wahl der Messgeschwindigkeit



- „Fast“ Die Frequenz- und ggf. die Phasenmessung erfolgt geschwindigkeitsoptimiert. Als Messgrundlage für hohe Frequenzen bzw. die Phase dient eine 4 k FFT; tiefe Frequenzen werden durch Periodensuche (mit Interpolation) bestimmt. Dieser Messmodus benötigt keine zusätzliche Rechenperformance, d.h. die Gesamtmesszeit aller eingeschalteten Messfunktionen wird nicht verlängert. Empfohlen bei reiner Frequenzmessung von Einzeltonsignalen oder bei Phasenmessung von Signalen mit nicht zu tiefer Frequenz. (höher als 2 % der Bandbreite bzw. 1 % der Abtastfrequenz).
- Hinweis:** Bei Verzerrungsmessungen muss die Frequenz sehr genau ermittelt werden. Es wird dann dieses genaue Frequenzmessergebnis angezeigt. Somit ist die Frequenzgenauigkeit im Fast-Mode abhängig von der gewählten Messfunktion.
- „Prec“ Die Frequenz- und ggf. die Phasenmessung erfolgt genauigkeitsoptimiert. Als Messgrundlage dient eine Präzisions-FFT mit bis zu 256 k Punkten. Die FFT-Länge wird dabei automatisch an die gemessene Signalfrequenz angepasst, so dass immer mit der kleinstmöglichen FFT – und somit in der kürzestmöglichen Zeit – gemessen werden kann. Abhängig von der eingeschalteten Messfunktion kann in diesem Messmodus eine Verlängerung der Gesamtmesszeit auftreten, da ggf. eine (zusätzliche) FFT gerechnet werden muss.
- Hinweis:** Digital- oder Analogfilter, die in der eingeschalteten Funktionsmessung aktiv sind, werden auch von der Frequenzmessung verwendet. Wird nur das ungefilterte Frequenz- oder Phasenmessergebnis benötigt, sollte die Funktionsmessung ausgeschaltet werden. Empfohlen bei Signalen mit hohem Störanteil, Multitonsignalen sowie zur Phasenmessung tiefer Frequenzen.

Fernsteuerbefehl:

[SENSe3:FREQUENCY:APERture:MODE](#) auf Seite 993

### Format Phase

Wahl des Phasen-Darstellungsformats; erscheint nur bei eingeschalteter Phasenmessung.

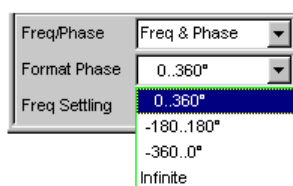

oder

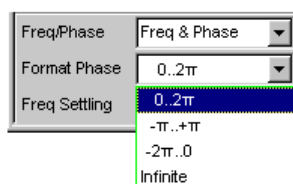



je nachdem, ob für die Phaseneinheit Grad oder RAD gewählt wurde.

„0..360°“	Die Phase wird im Bereich von 0° bis 360° dargestellt; erscheint nur, wenn für die Phaseneinheit ° gewählt wurde.
„-180..180°“	Die Phase wird im Bereich von +/- 180° dargestellt; erscheint nur, wenn für die Phaseneinheit ° gewählt wurde.
„-360..0°“	Die Phase wird im Bereich von -360° bis 0° dargestellt; erscheint nur, wenn für die Phaseneinheit ° gewählt wurde.
„0..2π“	Die Phase wird als Radiant von 0 bis 2π dargestellt; erscheint nur, wenn für die Phaseneinheit RAD gewählt wurde.
„-π..+π“	Die Phase wird als Radiant von -π bis +π dargestellt; erscheint nur, wenn für die Phaseneinheit RAD gewählt wurde.
„-2π..0“	Die Phase wird als Radiant von -2π bis 0 dargestellt; erscheint nur, wenn für die Phaseneinheit RAD gewählt wurde.
„Infinite“	Die Phase wird kontinuierlich (-∞ .. +∞) dargestellt.

**Hinweis:** Die kontinuierliche Phasendarstellung wird hauptsächlich bei Frequenz-Sweeps eingesetzt, um den Phasenverlauf auch bei Phasendrehungen über 360° anzeigen zu können. Bei Messungen ohne Frequenzvariation – und somit ohne sinnvollen Vorgängerwert – ist dieser Messmodus meist nicht sinnvoll.

Die Messung der kontinuierlichen Phase erfolgt durch Addition der Phasendifferenz zweier aufeinander folgender Phasenmessergebnisse zum Phasenmesswert des ersten:

$$\varphi_2 = \varphi_1 + \Delta\varphi$$

mit

$$\Delta\varphi = \varphi_{2mes} - \varphi_{1mes}$$

Bei der Einstellung eines Frequenzsweeps zur Messung der kontinuierlichen Phase muss die Frequenzschrittweite bzw. die Anzahl der Sweep-Punkte so gewählt werden, dass zwischen zwei aufeinander folgenden Sweep-Punkten keine Phasensprünge von mehr als 180° auftreten.

Fernsteuerbefehl:

[SENSe3: PHASe: FORMat](#) auf Seite 993

## 5.42 Input-Monitor

Der Input-Monitor ist ein reiner Pegelmesser, der zur Aussteuerungskontrolle dient und den Eingangspegel vor **allen** Digitalfiltern (also auch **vor** dem Prefilter) ermittelt. Nur das evt. zugeschaltete analoge Notchfilter des Zweikanal-Analog-Analysators liegt noch vor dem Messpunkt des Input-Monitors.

Weitere Pegelmessmöglichkeiten siehe [Kapitel 5.25, "Pegelmessungen"](#), auf Seite 476, und [Kapitel 5.43, "Level-Monitor"](#), auf Seite 633.

### Input Monitor

Aktivierung des Eingangspegelmessers und Wahl des Messverfahrens.

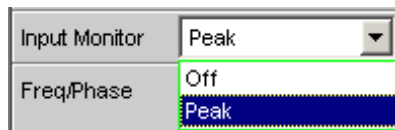

- „Off“ Der „Input-Monitor“ ist ausgeschaltet.
- „Peak“ Messung des Eingangsspitzenwertes. Innerhalb eines fest vorgegebenen Zeitintervalls wird der betragsmäßig höchste Eingangssample ermittelt.  
**Hinweis:** Im Gegensatz zur Peak-Messung, die – wie alle Messfunktionen – hinter den Filtern erfolgt, wird kein Interpolationsfilter (Überabtafilter) verwendet.
- „Phase To Ref“ Messung der Phase zwischen dem gewählten Digitaleingang und dem Referenzeingang.  
 Nur im digitalen Analysator bei eingeschaltetem Jitter/Phase-Messmodus wählbar.  
 Gleichzeitig werden in den anderen Messfenstern die Daten der Jittermessung (Function, Level und Frequency) angezeigt.
- „Dig Inp Amp“ Messung der digitalen Eingangsamplitude an dem gewählten Digitaleingang („Bal“ oder „Unbal“).  
 Nur im digitalen Analysator bei eingeschaltetem Common/Input-Messmodus wählbar.  
 Gleichzeitig werden in den anderen Messfenstern die Daten der Gleichtaktspannung (Function, Level und Frequency) angezeigt.  
**Hinweis:** Die Common-Spannung ist nur an der symmetrischen Eingangsbuchse (Bal) messbar. Wurde als Input der unsymmetrische Eingang (Unbal) gewählt, kann nur die digitale Eingangsamplitude angezeigt werden; die Messwerte für die Common-Messung (Funktions-, Level- und Frequenzmesswert) werden nicht erfasst.

Fernsteuerbefehl:

`SENSe2:FUNction OFF | IPEak | PHASetoref | DIGinpampl`

## 5.43 Level-Monitor

Der Level-Monitor ist ein reiner Pegelmesser, der zur Pegelerfassung hinter dem Prefilter, aber noch vor den funktionsspezifischen Digitalfiltern dient. Im Zweikanal-Analog-Analysator liegt das evtl. zugeschaltete analoge Notchfilter ebenfalls vor dem Messpunkt des Level-Monitors.

Weitere Pegelmessmöglichkeiten siehe [Kapitel 5.25, "Pegelmessungen"](#), auf Seite 476 und [Kapitel 5.42, "Input-Monitor"](#), auf Seite 632.



Der Level-Monitor arbeitet mit Periodenerkennung und misst das Eingangssignal – beginnend im Nulldurchgang – über eine ganze Periode, mindestens aber mit 100 Abtastwerten (Samples). Bei Funktionsmessungen mit extrem kurzer Messzeit (z.B. Peak-Messung mit 1 ms Intervallzeit) sollte der Level-Monitor daher ausgeschaltet werden.

### Level Monitor

Aktivierung des Level-Monitors und Wahl des Messverfahrens.

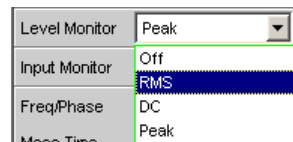

„Off“ Der Level-Monitor ist ausgeschaltet.

„RMS“ Es erfolgt eine breitbandige Effektivwertmessung, die bei eingeschalteter Frequenzmessung mit automatischer Periodenerkennung arbeitet (das Messverfahren entspricht dann der Messfunktion „RMS“ im Modus „Meas Time Auto“). Bei schwachen Signalen wird über eine feste Zeit von 100 ms gemessen. Ein evt. überlagerter DC-Anteil wird mitgemessen, aber – im Analog-Analysator – bei eingeschalteter AC-Kopplung hardwaremäßig unterdrückt.

**Hinweis:** Bei Mehrtonsignalen ohne dominante Komponente kann die Periodenerkennung keine sicheren Ergebnisse liefern; das RMS-Ergebnis zeigt dann etwas größere Schwankungen.

„DC“ Es erfolgt eine Gleichspannungsmessung mit automatischer AC-Unterdrückung. Bei schwachen Signalen wird über eine feste Zeit von 100 ms gemessen.

Im Analog-Analysator sollte für diesen Messmodus DC-Kopplung eingeschaltet werden, da bei AC-Kopplung der DC-Anteil des Messsignals weggefiltert wird. Wird – bei eingeschalteter DC-Messung – auf AC-Kopplung umgeschaltet oder – bei eingeschalteter AC-Kopplung – auf DC-Messung umgeschaltet, erfolgt eine entsprechende Warnung; die Messung wird dennoch durchgeführt.

**Hinweis:** Bei Mehrtonsignalen ohne dominante Komponente kann die AC-Periodenerkennung keine sicheren Ergebnisse liefern; das DC-Ergebnis zeigt dann etwas größeren Schwankungen.

„Peak“ Es erfolgt eine Messung des Eingangsspitzenwertes. Innerhalb eines vorgegebenen Zeitintervalls, das sich aus der Periodendauer des Messsignals ergibt, wird der betragsmäßig höchste Eingangssample ermittelt. Bei schwachen Signalen wird über eine feste Zeit von 100 ms gemessen.

**Hinweis:** Im Gegensatz zur Peak-Messung, die – wie alle Messfunktionen – hinter den Filtern erfolgt, wird kein Interpolationsfilter (Überabtastfilter) verwendet.

Fernsteuerbefehl:

SENSe6:FUNCTION OFF | LRMS | DC | PEAK

## 5.44 Second Monitor

Der zweite Monitor bietet die gleiche Auswahl an Funktionen (RMS, DC oder Peak) wie der Level-Monitor oder der Input-Monitor (siehe [Kapitel 5.43, "Level-Monitor"](#), auf Seite 633 und [Kapitel 5.42, "Input-Monitor"](#), auf Seite 632). Dadurch können zwei verschiedene Pegel (ausgewählt aus RMS, DC oder PEAK) zusätzlich zum Funktionsmessergebnis (z.B. SINAD) und die Frequenz dargestellt werden.

### 2nd Monitor

Aktivierung des Second Monitors und Wahl des Messverfahrens.

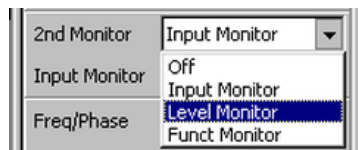

„Off“ Der Second Monitor ist ausgeschaltet.

„Input Monitor“ Die Einstellungen und Fernsteuerbefehle sind gleich wie beim Input Monitor, siehe [Kapitel 5.42, "Input-Monitor"](#), auf Seite 632.

„Level Monitor“ Die Einstellungen und die Syntax der Fernsteuerbefehle sind gleich wie beim Level Monitor, siehe [Kapitel 5.43, "Level-Monitor"](#), auf Seite 633. Die Fernsteuerbefehle haben jedoch das Suffix 2, die Parametersyntax ist OFF | IRMS | DC | IPEak.

„Function Monitor“

Nur möglich mit Messfunktion FFT oder bei eingeschalteter Post-FFT. RMS und DC werden im Frequenzbereich aus der FFT berechnet (via FFT).

Die Einstellungen und die Syntax der Fernsteuerbefehle sind gleich wie beim Level Monitor, siehe [Kapitel 5.43, "Level-Monitor"](#), auf Seite 633. Die Fernsteuerbefehle haben jedoch das Suffix 2, die Parametersyntax ist OFF | RMSFft | DCFft | IPEak.

Fernsteuerbefehl:

Befehl zur Auswahl der Funktion des Second Monitors.

[SENSe2:FUNCTION:SNDMonitor](#) auf Seite 993

## 5.45 Settling-Verfahren

### 5.45.1 Anwendungsbereiche

Jedes Signal, das der R&S UPV Generator ausgibt, durchläuft mehrere Verzögerungsglieder, bis es über das „DUT“ in der Mess-Hardware des R&S UPV Analysator eintrifft. Diese Verzögerungen müssen berücksichtigt werden, um zu verhindern, dass nach einer Signaländerung eine Messung gestartet wird, bevor das neue Signal am Analysator sichtbar ist. Die Gesamtmesszeit setzt sich also zusammen aus der Verzögerungszeit und der eigentlichen Messzeit.

Die internen Verzögerungen des R&S UPV sind bekannt und werden automatisch beim Messstart berücksichtigt. Sie liegen – abhängig von der Abtastrate – im Bereich von wenigen ms. Problematischer sind Verzögerungen und Einschwingzeiten, die im „DUT“ und ggf. in den Übertragungstrecken vom Generator zum „DUT“ und vom „DUT“ zum Analysator auftreten.

Sind sie **bekannt** und für alle vorkommenden Signaländerungen **konstant**, kann die Gesamtzeit als Start Condition Delay eingegeben werden und wirkt dann – genau wie die internen Laufzeiten – als Wartezeit vor dem Messstart.

Sind die externen Lauf- und Einschwingzeiten zwar **bekannt, aber nicht konstant**, kann man den Worst Case-Wert als Delay verwenden. Für die meisten Messungen bedeutet dies aber eine unnötig lange Gesamtmesszeit, insbesondere dann, wenn die eigentliche Messzeit deutlich kürzer als die Wartezeit ist. Besonders schwierig wird es, wenn die externen Wartezeiten oder das Einschwingverhalten **unbekannt** sind, oder wenn eine externe Signalquelle benutzt wird.

Für all diese genannten Fälle wäre es wünschenswert, messtechnisch zu ermitteln, wann das DUT eingeschwungen ist, um erst dann die gewünschte Messung durchzuführen.

Eine solche messtechnische Erfassung des Einschwingvorganges stellt das Settling-Verfahren dar. Die Grundidee ist, schon während des Einschwingens eine möglichst große Zahl von Messungen durchzuführen und aus der – kleiner werdenden – Abweichung der einzelnen Messwerte zueinander den Zeitpunkt zu ermitteln, ab dem das Einschwingen weit genug abgeklungen ist, der Messwert also als stabil betrachtet werden kann.

Besonders sicher arbeitet das Settling, wenn es mit einer Triggerbedingung kombiniert werden kann, wie z.B. beim externen Sweep oder bei der externen Pegeltriggerung. In diesen Fällen wird die Triggerbedingung erst dann erfüllt, wenn eine Signaländerung im Messwert erkannt wurde und sich über mehrere Messungen hinweg stabilisiert hat.

Fehlt eine solche Triggerbedingung (wie z.B. bei einer manuell gestarteten Einzelmessung), kann es bei sehr langen Laufzeiten oder sehr kurzen Messzeiten vorkommen, dass die gewünschte Anzahl von Messungen durchgeführt worden ist, bevor die Signaländerung am Analysator sichtbar wurde.

Bei manuell gestarteten Einzelmessungen sollte daher trotz aktiviertem Settling die externe Signallaufzeit als Start Condition-Delay so genau wie möglich angegeben werden:

- die Signal-Laufzeit wird als festes Start-Condition-Delay eingetragen,
- die Einschwingzeit wird durch Settling dynamisch erfasst.

Für folgende Messungen kann Settling eingeschaltet und beliebig miteinander kombiniert werden:

- Settling im Start Condition-Menü, d.h. bei externem Pegel- oder Frequenz-Sweep oder bei den externen Pegeltriggerungen, ein zusätzliches Delay ist nicht erforderlich.
- Function-Settling bei Verzerrungsmessungen und den (meisten) Pegelmessungen. Je kürzer die Messzeit im Verhältnis zur Signallaufzeit, desto wichtiger ist die Kompensation der Signallaufzeit durch ein Delay.
- Frequenz-Settling (nicht für Multikanal-Analysatoren)

- Phasen-Settling (nicht für Multikanal-Analysatoren)

### 5.45.2 Settling-Algorithmen

Der R&S UPV bietet 2 unterschiedliche Settling-Algorithmen an. Beiden gemeinsam ist, dass fortlaufend jeder aktuelle Messwert mit seinen Vorgängern (bis zu 5) verglichen wird und nur dann als gültig betrachtet wird, wenn die Abweichungen unterhalb bestimmter Toleranzen liegen.

Daneben steht mit dem Average-Verfahren ein weiteres Mittel zur Verfügung, um Messwertschwankungen zu reduzieren.

Beim „Flat Settling“ wird ein Messergebnis-Vergleichsfenster mit völlig ebener Charakteristik (Toleranz„schlauch“) verwendet, dessen Fangbereich durch eine feste Tolerance bestimmt wird. Bei einer sehr kleinen Toleranzangabe liefert dieser Algorithmus nur dann ein Messergebnis, wenn das Messobjekt quasi völlig eingeschwungen ist.

Beim „Exponential Settling“ wird ein Messergebnis-Vergleichsfenster mit einem exponentiellen Verlauf (Toleranz„trichter“) verwendet, dessen Fangbereich sich zu den älteren Messwerten hin vergrößert, also dort größere Abweichungen toleriert. Dieser Algorithmus bietet sich an bei Pegel- und Verzerrungsmessungen, bei denen die meisten Messobjekte ein ebenfalls exponentielles Einschwingverhalten aufweisen.

#### Toleranzverlauf

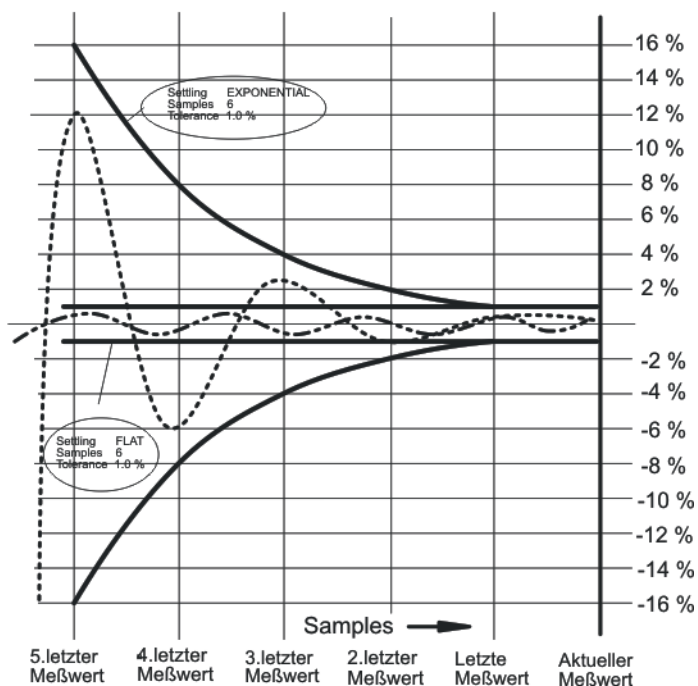

### 5.45.3 Settling der Messfunktion

#### Funct Settling

Aktivierung des Settlings für Funktionsmesswerte und Wahl des Settling-Verfahrens.

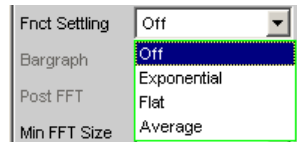

Das Funktionsergebnis wird erst dann gültig, wenn die gewählte Settling-Bedingung erfüllt ist.

Bei der S/N-Messfunktion und dem S/N-Modus der Pegelmessfunktionen wird die Signal-Messung und die Noise-Messung jeweils getrennt (als Pegelmesswert) eingeschungen und dann der Quotient von Signal zu Noise gebildet.

Function-Settling wird für die meisten Pegelmessfunktionen (außer Rub & Buzz) und die Verzerrungsmessungen angeboten.

Unabhängig von der gewählten Einheit wird für das Settlingverfahren

- bei Pegelmessungen das Messergebnis in Volt (analog) bzw. FS (digital) zugrundegelegt,
- bei Verzerrungsmessungen das Messergebnis in % zugrundegelegt.

**Hinweis:** Für die FFT-Messfunktion wird anstatt des Settlings, das nur für Messwerte gilt, ein Averaging der FFT-Daten angeboten. (siehe "[Avg Mode](#)" auf Seite 549).

„Off“	Das Function-Settling ist ausgeschaltet. Sehr kurze Messzeit, da nur einmal gemessen wird.  Empfohlen, wenn die Einschwingzeit des DUT <ul style="list-style-type: none"> <li>• vernachlässigt werden kann,</li> <li>• bekannt ist und über ein festes Delay berücksichtigt wird.</li> </ul>
„Exponential“	Das Function-Settling ist eingeschaltet und erfolgt nach dem Exponentialverfahren. Da mehrere Messungen durchgeführt werden müssen, ist die Messzeit deutlich länger als bei ausgeschaltetem Settling.  Empfohlen, wenn die Einschwingzeit des DUT nicht über ein festes Delay berücksichtigt werden kann, weil sie <ul style="list-style-type: none"> <li>• nicht bekannt ist,</li> <li>• nicht konstant ist</li> </ul>
„Flat“	Das Function-Settling ist eingeschaltet und erfolgt nach dem Flat-Verfahren. Da alle Mess-Samples in einem konstanten Toleranzschlauch liegen müssen, sind i.d.R. mehr Messungen als beim (weicheren) Exponentialverfahren nötig.  Empfohlen, wenn sichergestellt werden soll, dass mehrere aufeinanderfolgende Messungen eingeschungen sind.
„Average“	Es erfolgt eine arithmetische Mittelwertbildung über eine wählbare Anzahl aufeinanderfolgender Funktionsmesswerte.  Empfohlen, um Messertschwankungen auszugleichen. Zusätzlich sollte – wenn möglich – die Einschwingzeit des DUT über das Start Condition-Delay berücksichtigt werden.

Fernsteuerbefehl:

`SENSe[1]:FUNCTION:SETTling:MODE` auf Seite 995

### Samples

Dieser Wert bezeichnet die Anzahl der vom Settling-Algorithmus erfassten Messwerte, d.h. gibt an, wieviele Messwerte zum Settling bzw. zur Mittelung herangezogen werden.



**Hinweis:** Der Begriff Sample bezeichnet hier nicht einen digitalen Abtastwert, sondern ausnahmsweise ein internes Messergebnis.

Fernsteuerbefehl:

`SENSe[1]:FUNCTION:SETTling:COUNT` auf Seite 994

### Tolerance

Der Toleranzwert bezeichnet die maximal zulässige Abweichung gegenüber den anderen erfassten Messwerten, die der aktuelle Messwert haben darf, um noch als eingeschwungen eingestuft zu werden.

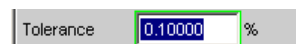

Beim exponentiellen Settling gilt der gewählte Toleranzwert nur für die Abweichung des aktuellen vom letzten Messwert; für jeden vorangegangenen Messwert vergrößert sich die Toleranz jeweils um den Faktor 2.

Fernsteuerbefehl:

`SENSe[1]:FUNCTION:SETTling:TOLerance` auf Seite 995

### Resolution

Der Resolution-Wert bezeichnet die maximal zulässige Abweichung gegenüber den anderen erfassten Messwerten, die der aktuelle Messwert haben darf, um trotz Verletzung der Toleranzbedingung noch als eingeschwungen eingestuft zu werden. Ein Messwert gilt somit erst dann als nicht-eingeschwungen, wenn sowohl die Toleranz- als auch die Resolution-Bedingung nicht erfüllt sind.

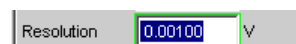

Beim exponentiellem Settling gilt der gewählte Resolution-Wert nur für die Abweichung des aktuellen vom letzten Messwert; für jeden vorangegangenen Messwert vergrößert sich die Resolution jeweils um den Faktor 2.

Fernsteuerbefehl:

`SENSe[1]:FUNCTION:SETTling:RESolution` auf Seite 995

### Timeout

Angabe der Zeit, die vom Start einer Messung verstreichen darf, bis der Settling-Algorithmus ein eingeschwungenes Messergebnis erkannt haben muss.

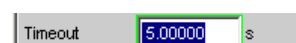



Wird in dieser Zeit keine Messwertstabilisierung festgestellt, dann wird die Messung abgebrochen. Im numerischen Display, im Sweep und über die Fernsteuerung erscheint ein ungültiger Messwert.

Das Timeout ist insbesondere für die echten Settling-Verfahren wichtig, weil es hier vorkommen kann, dass durch zu enge Toleranzangaben der Messwert niemals einschwingt. Wenn hingegen mit Averaging gearbeitet wird, ist die Anzahl der Messungen und somit die Messzeit endlich und das Timeout kann quasi deaktiviert werden (durch Eingabe des Maximalwertes von 2000 s).

**Hinweis:** Bei Verwendung eines Multikanal-Analysators können maximal 1.44 Millionen Samples beobachtet werden. In diesen Analysatoren ist das maximale Timeout daher abhängig von der Abtastrate bzw. Analog-Bandbreite; bei 40 kHz Analog-Bandbreite beträgt es beispielsweise 15 s.

Fernsteuerbefehl:

`SENSe[1]:FUNCTION:SETTLing:TOUT` auf Seite 995

## 5.45.4 Settling der Frequenzmessung

### Freq Settling

Aktivierung des Frequenz-Settlings und Wahl des Settling-Verfahrens (nicht für Multikanal-Analysatoren).

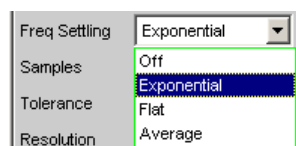

Das Frequenzergebnis wird erst dann, gültig, wenn die gewählte Settling-Bedingung erfüllt ist.

Unabhängig von der gewählten Einheit wird für das Settlingverfahren immer Hz zugrundegelegt

**Hinweis:** Ein Settling auf die Abtastrate (Digital-Analysatoren) wird nicht durchgeführt. Auch wenn als Frequenzmessung Samplefreq gewählt ist, erfolgt das Frequenzsettling auf die Signalfrequenz.

„Off“ Das Frequenz-Settling ist ausgeschaltet. Keine Verlängerung der Gesamtmesszeit, da nur einmal gemessen wird.

Empfohlen, wenn die Signallaufzeit im „DUT“

- vernachlässigt werden kann,
- bekannt ist und über ein festes Delay berücksichtigt wird.

- „Exponential“ Das Frequenz-Settling ist eingeschaltet und erfolgt nach dem Exponentialverfahren. Da mehrere Messungen durchgeführt werden müssen, verlängert sich die Gesamtmesszeit gegenüber dem ausgeschalteten Settling.  
Da die Frequenz eines DUT nicht exponentiell einschwingt, sondern – bei Frequenzänderung – i.d.R. nur maximal einen ungültigen Zwischenwert liefert, ist dieser Settling-Modus meist nicht praxisgerecht. Stattdessen sollte mit dem Flat-Algorithmus und verringerter Sample-Zahl gearbeitet werden.
- „Flat“ Das Frequenz-Settling ist eingeschaltet und erfolgt nach dem Flat-Verfahren.  
Empfohlen, wenn sichergestellt werden soll, dass mehrere aufeinanderfolgende Messungen eingeschwungen sind.
- „Average“ Es erfolgt eine arithmetische Mittelwertbildung über eine wählbare Anzahl aufeinanderfolgender Frequenzmesswerte.  
Empfohlen, um Messwertschwankungen auszugleichen. Zusätzlich sollte – wenn möglich – die Signallaufzeit des DUT über das Start Condition-Delay berücksichtigt werden.

Fernsteuerbefehl:

`SENSe[1]:FUNCTION:SETTling:MODE` auf Seite 995

### Samples

Dieser Wert bezeichnet die Anzahl der vom Settling-Algorithmus erfassten Messwerte, d.h. gibt an, wieviele Frequenzmesswerte zum Settling bzw. zur Mittelung herangezogen werden.



**Hinweis:** Der Begriff Sample bezeichnet hier nicht einen digitalen Abtastwert, sondern ausnahmsweise ein internes Messergebnis.

Fernsteuerbefehl:

`SENSe<3>:FREQUENCY:SETTling:COUNT` auf Seite 994

### Tolerance

Der Toleranzwert bezeichnet die maximal zulässige Abweichung gegenüber den anderen erfassten Messwerten, die der aktuelle Messwert haben darf, um noch als eingeschwungen eingestuft zu werden.

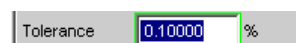

Beim exponentiellen Settling gilt der gewählte Toleranzwert nur für die Abweichung des aktuellen vom letzten Messwert; für jeden vorangegangenen Messwert vergrößert sich die Toleranz jeweils um den Faktor 2.

Fernsteuerbefehl:

`SENSe<3>:FREQUENCY:SETTling:TOLerance` auf Seite 995

### Resolution

Der Resolution-Wert bezeichnet die maximal zulässige Abweichung gegenüber den anderen erfassten Messwerten, die der aktuelle Messwert haben darf, um trotz Verletzung der Toleranzbedingung noch als eingeschwungen eingestuft zu werden. Ein Messwert gilt somit erst dann als nicht-eingeschwungen, wenn sowohl die Toleranz- als auch die Resolution-Bedingung nicht erfüllt sind.

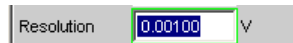

Beim exponentialen Settling gilt der gewählte Resolution-Wert nur für die Abweichung des aktuellen vom letzten Messwert; für jeden vorangegangenen Messwert vergrößert sich die Resolution jeweils um den Faktor 2.

Fernsteuerbefehl:

[SENSe<3>:FREQuency:SETTling:RESolution](#) auf Seite 995

### Timeout

Angabe der Zeit, die vom Start einer Messung verstreichen darf, bis der Settling-Algorithmus ein eingeschwungenes Messergebnis erkannt haben muss.

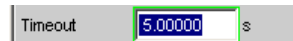

Wird in dieser Zeit keine Messwertstabilisierung festgestellt, dann wird die Messung abgebrochen. Im numerischen Display, im Sweep und über die Fernsteuerung erscheint ein ungültiger Messwert.

Der Timeout ist insbesondere für die echten Settling-Verfahren wichtig, weil es hier vorkommen kann, dass durch zu enge Toleranzangaben der Messwert niemals einschwingt. Wenn hingegen mit Averaging gearbeitet wird, ist die Anzahl der Messungen und somit die Messzeit endlich und das Timeout kann quasi deaktiviert werden (durch Eingabe des Maximalwertes von 2000 s).

Fernsteuerbefehl:

[SENSe<3>:FREQuency:SETTling:TOUT](#) auf Seite 995

## 5.45.5 Settling der Phasenmessung

### Phase Settling

Aktivierung des Phasen-Settlings und Wahl des Settling-Verfahrens (nicht für Multikanal-Analysatoren).

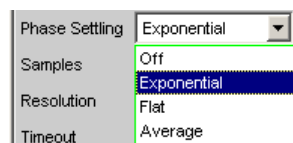

Das Phasenergebnis wird erst dann gültig, wenn die gewählte Settling-Bedingung erfüllt ist.

Unabhängig von der gewählten Einheit wird für das Settlingverfahren immer ° zugrundegelegt.

„Off“	<p>Das Phasen-Settling ist ausgeschaltet. Keine Verlängerung der Gesamtmesszeit, da nur einmal gemessen wird.</p> <p>Empfohlen, wenn die Signallaufzeit im DUT</p> <ul style="list-style-type: none"> <li>• vernachlässigt werden kann,</li> <li>• bekannt ist und über ein festes Delay berücksichtigt wird.</li> </ul>
„Exponential“	<p>Das Phasen-Settling ist eingeschaltet und erfolgt nach dem Exponentialverfahren. Da mehrere Messungen durchgeführt werden müssen, verlängert sich die Gesamtmesszeit gegenüber dem ausgeschalteten Settling.</p> <p>Da die Phase eines DUT nicht exponentiell einschwingt, sondern – bei Frequenzänderung – i.d.R. nur maximal einen ungültigen Zwischenwert liefert, ist dieser Settling-Modus meist nicht praxisgerecht. Stattdessen sollte mit dem Flat-Algorithmus und verringerter Sample-Zahl gearbeitet werden.</p>
„Flat“	<p>Das Phasen-Settling ist eingeschaltet und erfolgt nach dem Flat-Verfahren.</p> <p>Empfohlen, wenn sichergestellt werden soll, dass mehrere aufeinanderfolgende Messungen eingeschwungen sind.</p>
„Average“	<p>Es erfolgt eine arithmetische Mittelwertbildung über eine wählbare Anzahl aufeinanderfolgender Phasenmesswerte.</p> <p>Empfohlen, um Messwertschwankungen auszugleichen. Zusätzlich sollte – wenn möglich – die Signallaufzeit des DUT über das Start Condition-Delay berücksichtigt werden.</p>

Fernsteuerbefehl:

[SENSe<3>:PHASe:SETTling:MODE](#) auf Seite 995

### Samples

Dieser Wert bezeichnet die Anzahl der vom Settling-Algorithmus erfassten Messwerte, d.h. gibt an, wieviele Phasenmesswerte zum Settling bzw. zur Mittelung herangezogen werden.



**Hinweis:** Der Begriff Sample bezeichnet hier nicht einen digitalen Abtastwert, sondern ausnahmsweise ein internes Messergebnis.

Fernsteuerbefehl:

[SENSe<3>:PHASe:SETTling:COUNT](#) auf Seite 994

### Resolution

Der Resolution-Wert bezeichnet die maximal zulässige Abweichung gegenüber den anderen erfassten Messwerten, die der aktuelle Messwert haben darf.

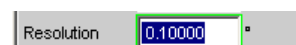

Für die Phasenmessung ist nur die Angabe der Resolution, also die absolute Ablage des aktuellen Phasenmessergebnisses gegenüber der vorherigen Phasenmessergebnisse in  $^{\circ}$ , sinnvoll. Eine Toleranzbetrachtung für Phasenmessergebnisse ist nicht möglich, da geringste Phasenschwankungen im Bereich um  $0^{\circ}$  zu großen Toleranzsprüngen führen und somit die Toleranzbedingungen laufend verletzen würde.

Beim exponentialen Settling gilt der gewählte Resolution-Wert nur für die Abweichung des aktuellen vom letzten Messwert; für jeden vorangegangenen Messwert vergrößert sich die Resolution jeweils um den Faktor 2.

Fernsteuerbefehl:

`SENSe<3>:PHASe:SETTling:RESolution` auf Seite 995

### Timeout

Angabe der Zeit, die vom Start einer Messung verstreichen darf, bis der Settling-Algorithmus ein eingeschwungenes Messergebnis erkannt haben muss.



Wird in dieser Zeit keine Messwertstabilisierung festgestellt, dann wird die Messung abgebrochen. Im numerischen Display, im Sweep und über die Fernsteuerung erscheint ein ungültiger Messwert.

Der Timeout ist insbesondere für die echten Settling-Verfahren wichtig, weil es hier vorkommen kann, dass durch zu enge Toleranzangaben der Messwert niemals einschwingt. Wenn hingegen mit Averaging gearbeitet wird, ist die Anzahl der Messungen und somit die Messzeit endlich und das Timeout kann quasi deaktiviert werden (durch Eingabe des Maximalwertes von 2000 s).

Fernsteuerbefehl:

`SENSe<3>:PHASe:SETTling:TOUT` auf Seite 995

## 5.45.6 Settling der Startbedingung

Auch sämtliche messwertgesteuerten Startbedingungen (d.h. nicht die zeitgetriggerten) können mit einem Settling versehen werden.

Bei externen Sweeps kommt die Änderung des Messsignals immer asynchron zum Messstart der Frequenz- bzw. Pegelmessungen, die das Messsignal auf Änderungen überwachen. Somit sieht diese Überwachungsroutine bei Signaländerung meist nicht den neuen Frequenz- bzw. Pegelwert, sondern einen Zwischenwert von altem und neuem Zustand. Ist die Triggerschwelle (Variation) kleiner als die tatsächliche Signaländerung, kann es vorkommen, dass bereits der gemessene Zwischenwert eine Sweep-Fortschaltung auslöst. Dies führt zwar nicht zu einem verfälschten Messwert (Y-Wert der Sweep-Darstellung), da die Messung ja erst nach dem Erkennen der Signaländerung gestartet wird. Der Sweep-Parameter (X-Wert der Sweep-Darstellung) liegt aber dann zu nah an seinem Vorgänger.

Um sicherzustellen, dass auch die X-Werte des externen Sweeps sehr genau gemessen werden, sollten externe Sweeps nicht ohne Settling betrieben werden.

Da manche Messobjekte aufgrund einer Frequenzänderung ein langsames Pegelanschwingverhalten zeigen (z.B. Hörgeräte mit Lautstärkenbegrenzung oder Kompander/Expanderschaltungen mit schnellen Pegelanstiegszeiten und langsamen Abklingzeiten), genügt es bei solchen Messobjekten nicht, nur die Trigger-Routine mit einem Settling zu versehen. Zusätzlich sollte dann ein Start-Delay oder ein Function-Settling eingeschaltet werden.



Eine Timeout-Überwachung ist beim Settling der Startbedingung nicht sinnvoll, da das externe Ereignis ja beliebig spät kommen kann und ein vorzeitiger Abbruch der Überwachungsroutine keinen Nutzen bringt.



Bei Verwendung eines Multikanal-Analysators können maximal 1.44 Millionen Samples beobachtet werden. In diesen Analysatoren ist die maximale Zeit zum Erkennen (und Einschwingen) der externen Triggerbedingung daher abhängig von der Abtastrate bzw. Analog-Bandbreite; bei 40 kHz Analog-Bandbreite beträgt sie beispielsweise 15 s.

### Settling

Aktivierung des Settling der Frequenz-/Pegel-Überwachungsroutine für externe Sweeps und Pegel-/Flankentriggerung, sowie Wahl des „Settling“-Verfahrens.

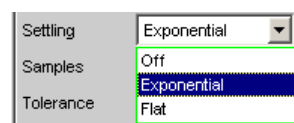

Das Triggerergebnis wird erst dann gültig, wenn die gewählte „Settling“-Bedingung erfüllt ist.

Unabhängig von der gewählten Einheit wird für das Settlingverfahren

- bei externen Pegel-Sweeps und externer Pegel-/Flankentriggerung das Triggerergebnis in Volt (analog) bzw. FS (digital) zugrundegelegt,
- bei externen Frequenz-Sweeps immer Hz zugrundegelegt.

**Hinweis:** Ein Averaging der Triggerergebnisse wäre nicht aussagekräftig und wird daher nicht angeboten.

„Off“	Die Frequenz-/Pegel-Überwachungsroutine arbeitet ohne Settling. Diese Einstellung ermöglicht die kürzestmögliche Reaktionszeit auf eine erkannte Signaländerung, die tatsächliche Größe des Triggerwertes (X-Wert der Sweep-Darstellung) ist aber ggf. fraglich.
„Exponential“	Das Settling der Frequenz-/Pegel-Überwachungsroutine ist eingeschaltet und erfolgt nach dem Exponentialverfahren. Da mehrere Messungen durchgeführt werden müssen, verlängert sich die Reaktionszeit auf die erkannte Signaländerung. Empfohlen für externe Pegel-Sweeps und externe Pegel-/Flankentriggerung, da auch die meisten DUTs ein exponentielles Pegelanschwingen aufweisen.
„Flat“	Das Settling der Frequenz-/Pegel-Überwachungsroutine ist eingeschaltet und erfolgt nach dem Flat-Verfahren. Da mehrere Messungen durchgeführt werden müssen, verlängert sich die Reaktionszeit auf die erkannte Signaländerung. Empfohlen für externe Frequenz-Sweeps, wenn die tatsächliche Größe des Triggerwertes (X-Wert der Sweep-Darstellung) sehr genau ermittelt werden soll. Da die Frequenz eines DUT bei Frequenzänderung i.d.R. nur maximal einen ungültigen Zwischenwert liefert, genügt es die Anzahl der Samples auf 2 zu stellen, so dass nur 2-3 Triggermessungen erfolgen müssen.

Fernsteuerbefehl:

`SENSe[1]:TRIGger:SETTling:MODE` auf Seite 995

### Samples

Dieser Wert bezeichnet die Anzahl der vom Settling-Algorithmus erfassten Messwerte, d.h. gibt an, wieviele Frequenz- oder Pegelmesswerte zum Settling herangezogen werden.



Mit der Einstellung n Samples muss mit folgender Anzahl von Triggermessungen gerechnet werden:

- Bei Frequenztriggerung und flat Settling n oder n+1
- Bei Pegeltriggerung und exponential Settling > n

**Hinweis:** Der Begriff Sample bezeichnet hier nicht einen digitalen Abtastwert, sondern ausnahmsweise ein internes Messergebnis.

Fernsteuerbefehl:

`SENSe[1]:TRIGger:SETTling:COUNT` auf Seite 994

### Tolerance

Der Toleranzwert bezeichnet die maximal zulässige Abweichung gegenüber den anderen erfassten Triggerwerten, die der aktuelle Triggerwert haben darf, um noch als eingeschungen eingestuft zu werden.

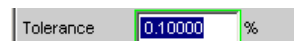

Beim exponentiellem Settling gilt der gewählte Toleranzwert nur für die Abweichung des aktuellen vom letzten Triggerwert; für jeden vorangegangenen Triggerwert vergrößert sich die Toleranz jeweils um den Faktor 2.

Fernsteuerbefehl:

`SENSe[1]:TRIGger:SETTling:TOLerance` auf Seite 995

### Resolution

Der „Resolution“-Wert bezeichnet die maximal zulässige Abweichung gegenüber den anderen erfassten Triggerwerten, die der aktuelle Triggerwert haben darf, um trotz Verletzung der Toleranzbedingung noch als eingeschungen eingestuft zu werden. Ein Triggerwert gilt somit erst dann als nicht-ingeschungen, wenn sowohl die Toleranz- als auch die Resolution-Bedingung nicht erfüllt sind.

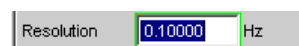

*Bild 5-31: (für externe Frequenz-Sweeps)*

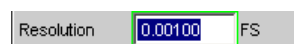

*Bild 5-32: (für externe digitale Pegel-Sweeps)*

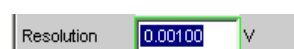

*Bild 5-33: (für externe analoge Pegel-Sweeps)*

Beim exponentiellem Settling gilt der gewählte Resolution-Wert nur für die Abweichung des aktuellen vom letzten Triggerwert; für jeden vorangegangenen Messwert vergrößert sich die Resolution jeweils um den Faktor 2.

Fernsteuerbefehl:

`SENSe[1]:TRIGger:SETTling:RESolution` auf Seite 995

### 5.45.7 Beispiele für Settling

Für alle folgenden Beispiele gilt die Einstellung:

Settling	Exponential
Samples	6
Tolerance	1.00000 %
Resolution	0.00100 V

Für den aktuellen Messwert bedeutet dies, dass:

- der letzte Messwert um maximal +/- 1% (oder +/- 0,086dB),
- der 2.-letzte Messwert um maximal +/- 2% (oder +/- 0,172dB),
- der 3.-letzte Messwert um maximal +/- 4% (oder +/- 0,340dB),
- der 4.-letzte Messwert um maximal +/- 8% (oder +/- 0,668dB),
- der 5.-letzte Messwert um maximal +/- 16% (oder +/- 1,289dB)

abweichen darf.

Für eine analoge Pegelmessung von 1V bedeutet dies, dass

- der letzte Messwert zwischen 0.99 ... 1.01V,
- der 2.-letzte Messwert zwischen 0.98 ... 1.02V,
- der 3.-letzte Messwert zwischen 0.96 ... 1.04V,
- der 4.-letzte Messwert zwischen 0.92 ... 1.08V,
- der 5.-letzte Messwert zwischen 0.84 ... 1.16V

liegen muss.

Eine Verzerrungsmessung von 0.01% wird dann als eingeschwungen angezeigt, wenn

- der letzte Messwert zwischen 0.0099 ... 0.0101%,
- der 2.-letzte Messwert zwischen 0.0098 ... 0.0102%,
- der 3.-letzte Messwert zwischen 0.0096 ... 0.0104%,
- der 4.-letzte Messwert zwischen 0.0092 ... 0.0108%,
- der 5.-letzte Messwert zwischen 0.0084 ... 0.0116%

liegt.



## 5.46 Filter

Dieser Abschnitt beschreibt die Einstellmöglichkeiten für die Filter, siehe [Kapitel 5.47, "Frei definierbare Filter"](#), auf Seite 651, sowie [Kapitel 5.48, "Bewertungsfilter"](#), auf Seite 659.

Im Filterpanel werden die frei definierbaren Filter konfiguriert, die dann im Analyzer als Pre-Filter und Function-Filter oder auch im Generator benutzt werden können.

Die Bewertungsfilter sowie die festen Hoch- und Tiefpässe werden nicht im Filterpanel ausgewählt, sondern zusammen mit den frei konfigurierbaren Filtern in den Auswahl-feldern von Analyzer und Generator.

Hierzu gibt es eine Übersicht über die im Analyzer und Generator einstellbaren Filter, zusammen mit den Parametern für die Fernsteuerung, siehe [Kapitel 5.46.4, "Filter-Tabelle"](#), auf Seite 649.

### 5.46.1 Analyzer Pre-Filter

Im Config-Panel des Analyzers kann ein Filter gewählt werden, das auf alle Messfunktionen wirkt. Es kann eines der im Filterpanel frei definierbaren Filter oder ein Bewertungsfilter gewählt werden. Damit ist eine gewünschte Vorfilterung möglich, ohne bei den einzelnen Messfunktionen das entsprechende Filter auswählen zu müssen.



Fernsteuerbefehl:

`INPut:FILTer`, auf Seite 996

### 5.46.2 Analyzer Function-Filter

Im Function-Panel des Analyzers können abhängig von dem gewählten Pegelmessverfahren bis zu 3 der im Filterpanel frei definierbaren Filter oder Bewertungsfilter in den Messzweig eingeschleift werden.

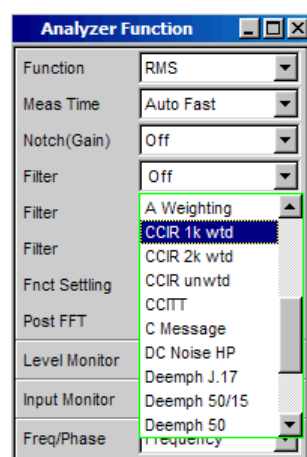

### 5.46.3 Generatorfilter

Die meisten der Generatorsignale können im Zeitbereich gefiltert werden. Im Function-Panel des Generators kann eines der im Filterpanel frei definierbaren Filter, ein Bewertungsfilter oder einer der Hoch- und Tiefpässe gewählt werden.

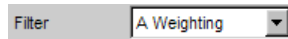

Fernsteuerbefehl: `SOURce:FILTer` auf Seite 999

Wenn ein Filter mit Verstärkung (z.B. das Bewertungsfilter CCIR 1k wtd) benutzt wird, muss der Generatorpegel so gewählt werden, dass durch die maximale Verstärkung des Filters keine Übersteuerung auftreten kann.

Im Analoggenerator:

Im Generator Config Panel den Voltage Range auf Fix stellen und im Generator Function Panel den Pegel so niedrig einstellen, dass der verstärkte Pegel immer kleiner als der gewählte Voltage Range Fix bleibt.

#### Beispiel:

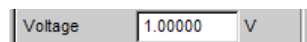
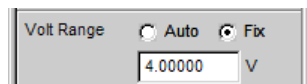

Hier ist eine maximale Verstärkung des Filters von 4 (12 dB) zulässig.

Im Digitalgenerator:

Den Pegel so klein wählen, dass der Pegel plus maximale Verstärkung des Filters kleiner als Full Scale bleibt.

Sowohl im Analog- als auch im Digitalgenerator ist ein eventuell eingestellter DC-Offset bei der Wahl des Pegels ebenfalls zu berücksichtigen.

### 5.46.4 Filter-Tabelle

Übersicht über die im Analyzer und Generator einstellbaren Filter, zusammen mit den Parametern für die Fernsteuerung.

**Tabelle 5-9: Filter ausgeschaltet**

Im Auswahlfeld angezeigt als	Fernsteuerparameter
Off	OFF

**Tabelle 5-10: Frei definierbare Filter**

Im Filterpanel definiert als	Fernsteuerparameter
Filter 01	UFIL1
Filter 02	UFIL2

Im Filterpanel definiert als	Fernsteuerparameter
Filter 03	UFIL3
Filter 04	UFIL4
Filter 05	UFIL5
Filter 06	UFIL6
Filter 07	UFIL7
Filter 08	UFIL8
Filter 09	UFIL9

**Tabelle 5-11: Bewertungsfiler**

Im Auswahlfeld angezeigt als	Fernsteuerparameter
A Weighting	AWE
C Weighting	CWE
CCIR 1k wtd	CCIR
CCIR 2k wtd	CARM
CCIR unwtd	CCIU
CCITT	CCIT
C Message	CMES
DC Noise HP	DCN
Deemph J.17	DEMP17
Deemph 50/15	DEMP5015
Deemph 50	DEMP50
Deemph 75	DEMP75
IEC Tuner	IECT
Jitter wtd	JITT
Preemph 50/15	PEMP5015
Preemph 50	PEMP50
Preemph 75	PEMP75
Rumble unwtd	URUM
Rumble wtd	WRUM

**Tabelle 5-12: Hoch- und Tiefpässe**

Im Auswahlfeld angezeigt als	Fernsteuerparameter
HighPass 22 Hz	HP22
HighPass 400 Hz	HP400

Im Auswahlfeld angezeigt als	Fernsteuerparameter
LowPass 22 kHz	LP22
LowPass 30 kHz	LP30
LowPass 80 kHz	LP80
AES 17	AES17

## 5.47 Frei definierbare Filter

Im Filterpanel können 9 Filter (bezeichnet mit Filter 01 bis Filter 09) unabhängig voneinander als Tiefpass, Hochpass, Bandpass, Bandsperre, Notch, Terzfilter oder Oktavfilter definiert werden.

Diese Filter sind als rekursive, elliptische Digitalfilter achter Ordnung realisiert (Ausnahme: bei Tief- und Hochpass ist auch vierter Ordnung möglich). Alle Filter werden durch Frequenztransformation aus einer Datenbasis mit normierten Referenztiefpässen berechnet. Die Welligkeit im Durchlassbereich ist 0,1 dB, Sperrdämpfungen sind in Schritten von etwa 10 dB verfügbar.

Es genügt die Eingabe des Durchlassbereiches und der minimalen Sperrdämpfung. Die Frequenzen des Sperrbereichs werden unter Berücksichtigung der geforderten Sperrdämpfung berechnet und angezeigt. Die realisierte Sperrdämpfung ist dabei immer gleich oder größer als der Vorgabewert.

Neben den im Filterpanel eingegebenen Parametern ist zur Berechnung des Filters noch die Kenntnis der Abtastrate notwendig. Deshalb können die weiteren Parameter Sperrfrequenz, Delay und tatsächlich realisierte Dämpfung erst berechnet und angezeigt werden, nachdem das Filter im Analyzer oder Generator eingeschaltet wurde.

### 5.47.1 Filter 01 ... 09

Auswahl des Filtertyps für die Filter 1 bis 9.

#### Filter 01 ... 09

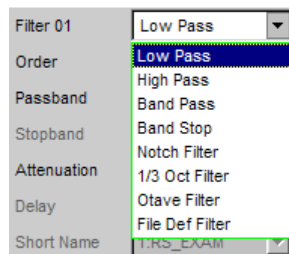

Fernsteuerbefehl:

[SENSe\[1\]:UFILter<n2>](#) auf Seite 997

## 5.47.2 Tiefpass und Hochpass



Bild 5-34: Low Pass und High Pass Frequenzgang mit Kennzeichnung der Filterparameter

### Order

Angabe der Filterordnung. Nur bei Tief- oder Hochpass möglich. Filter niedriger Ordnung sind weniger steiflankig, schwingen jedoch schneller ein.

„4“ Filter 4-ter Ordnung

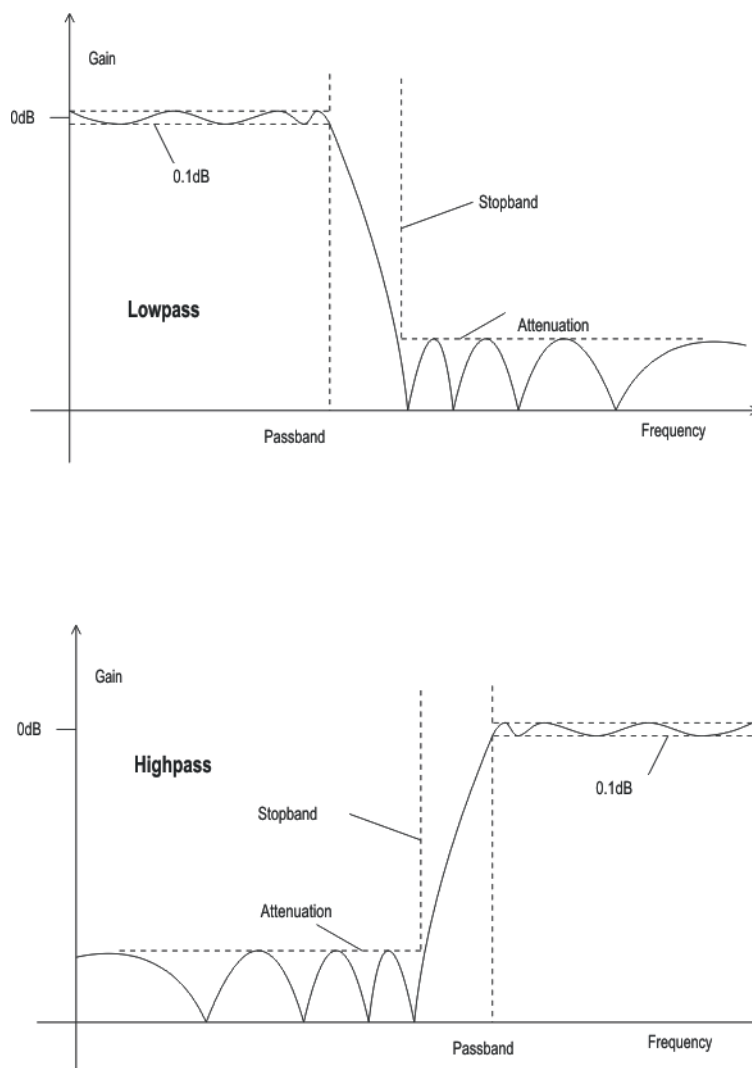
„8“ Filter 8-ter Ordnung

Fernsteuerbefehl:

`SENSe[1]:UFILter<n2>:ORDER` auf Seite 998

### Passband

Angabe der Eckfrequenz (- 0.1 dB) des Durchlassbereiches bei Tief- oder Hochpässen

Fernsteuerbefehl:

`SENSe[1]:UFILter<n2>:PASSb` auf Seite 998

**Stopband**

Anzeige der Eckfrequenz des Sperrbereiches bei Tief- oder Hochpässen, die sich aus dem gewählten Durchlassbereich und der Sperrdämpfung ergibt. Dieser Wert wird erst beim Einschalten des Filters aktualisiert.

Fernsteuerbefehl:

`SENSe[1]:UFILter<n2>:STOPb` auf Seite 999

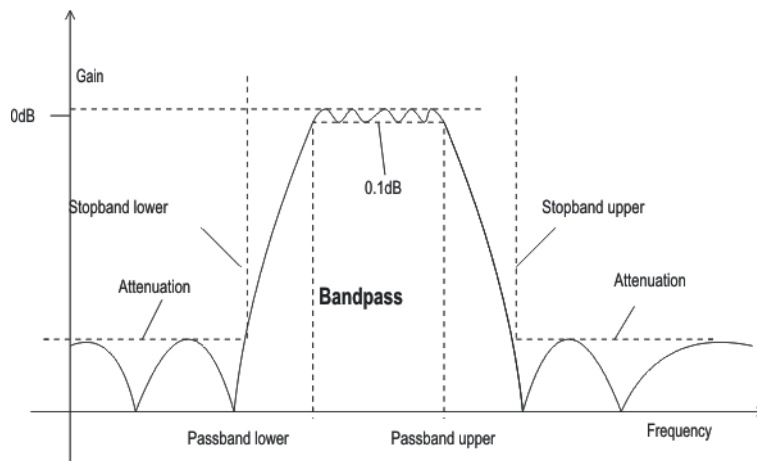
**5.47.3 Bandpass und Bandsperre**

**Bild 5-35: Band Pass Frequenzgang mit Kennzeichnung der Filterparameter**

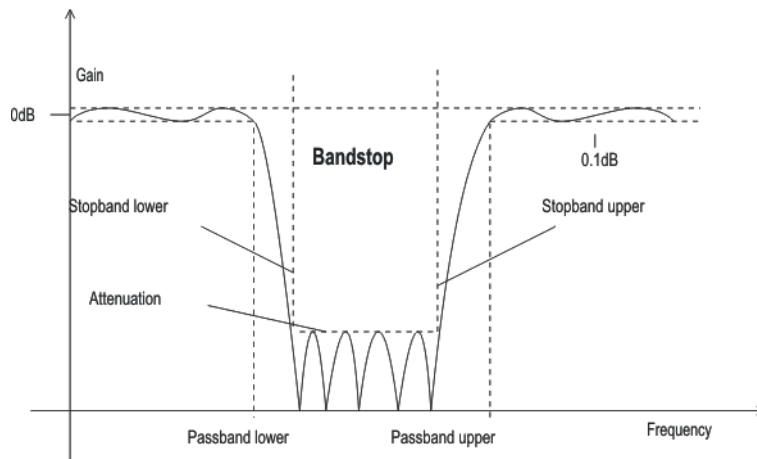

**Bild 5-36: Band Stop Frequenzgang mit Kennzeichnung der Filterparameter**

**Passb Low**

Angabe der unteren Eckfrequenz (- 0.1 dB) des Durchlassbereiches bei Bandpässen oder -sperrern.

Fernsteuerbefehl:

`SENSe[1]:UFILter<n2>:PASSb:LOWer` auf Seite 998

**Passb Up**

Angabe der oberen Eckfrequenz (- 0.1 dB) des Durchlassbereiches bei Bandpässen oder -sperrern.

Fernsteuerbefehl:

`SENSe[1]:UFILter<n2>:PASSb:UPPer` auf Seite 998

**Stopb Low**

Anzeige der unteren Eckfrequenz des Sperrbereiches bei Bandpässen oder -sperrern, die sich aus dem gewählten Durchlassbereich und der Sperrdämpfung ergibt. Dieser Wert wird erst beim Einschalten des Filters aktualisiert.

Fernsteuerbefehl:

`SENSe[1]:UFILter<n2>:STOPb:LOWer` auf Seite 999

**Stopb Up**

Anzeige der oberen Eckfrequenz des Sperrbereiches bei Bandpässen oder -sperrern, die sich aus dem gewählten Durchlassbereich und der Sperrdämpfung ergibt. Dieser Wert wird erst beim Einschalten des Filters aktualisiert.

Fernsteuerbefehl:

`SENSe[1]:UFILter<n2>:STOPb:UPPer` auf Seite 999

**5.47.4 Notch, Terz- und Oktavfilter**

Terz- und Oktavfilter sind Bandpässe, deren Durchlassbereich geometrisch symmetrisch zur Mittenfrequenz liegt, wobei sich die Durchlassfrequenzen aus der Mittenfrequenz errechnen zu:

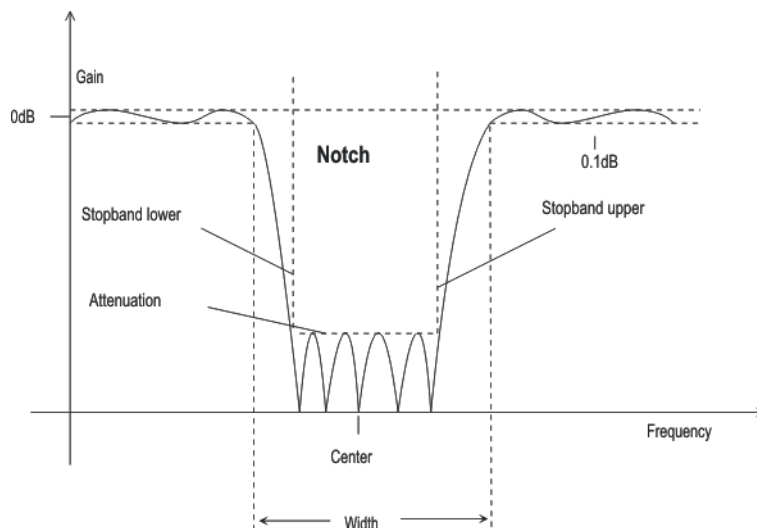

**Bild 5-37: Notch-Filter Frequenzgang mit Kennzeichnung der Filterparameter**

Terzfilter:	Passband low = $CenterFreq / \sqrt[3]{2}$
	Passband upp = $CenterFreq \times \sqrt[3]{2}$
	Bandwidth = $\sqrt[3]{2} - (1/\sqrt[3]{2}) = 0.2315 = 23.15\%$
Oktavfilter:	Passband low = $CenterFreq / \sqrt{2}$
	Passband upp = $CenterFreq \times \sqrt{2}$
	Bandwidth = $\sqrt{2} - (1/\sqrt{2}) = 0.7071 = 70.71\%$



Bei Terz- und Oktavfilter wird die 0,1-dB-Bandbreite soweit reduziert, dass bei den Eckfrequenzen eine Dämpfung von ca. 3 dB erreicht wird. Daher ist der angezeigte Zahlenwert von Width kleiner als die 3-dB-Bandbreite des Terz- bzw. Oktavfilters.

### Center Freq

Angabe der Mittenfrequenz. Das Notch Filter hat bei der Mittenfrequenz eine Übertragungsnullstelle, die Dämpfung bei dieser Frequenz ist wesentlich größer als die angegebene Sperrdämpfung.

Fernsteuerbefehl:

`SENSe[1]:UFILter<n2>:CENTer` auf Seite 998

### Width

Beim Notch-Filter Angabe der Differenz aus oberer und unterer Eckfrequenz (- 0.1 dB) des Durchlassbereiches.

Bei Terz- und Oktavfilter Anzeige der Breite des Durchlassbereiches.

Fernsteuerbefehl:

`SENSe[1]:UFILter<n2>:WIDTh` auf Seite 999

### Stopb Low

Anzeige der unteren Eckfrequenz des Sperrbereiches, die sich aus dem gewählten Durchlassbereich und der Sperrdämpfung ergibt (nur beim Notch-Filter). Dieser Wert wird erst beim Einschalten des Filters aktualisiert.

Fernsteuerbefehl:

`SENSe[1]:UFILter<n2>:STOPb:LOWer` auf Seite 999

### Stopb Upp

Anzeige der oberen Eckfrequenz des Sperrbereiches, die sich aus dem gewählten Durchlassbereich und der Sperrdämpfung ergibt (nur beim Notch-Filter). Dieser Wert wird erst beim Einschalten des Filters aktualisiert.



Fernsteuerbefehl:

`SENSe[1]:UFILter<n2>:STOPb:UPPer` auf Seite 999

## 5.47.5 Datei-definiertes Filter

Falls die im Gerät eingebauten Filter den gewünschten Anwendungsfall nicht abdecken sollten, besteht die Möglichkeit, ein beliebiges Filter aus einer Datei einzulesen. Es werden zwei Dateiformate unterstützt, in denen das Filter entweder durch die Koeffizienten der Übertragungsfunktion (\*.coe) oder durch die Pole und Nullstellen (\*.zpz oder \*.npz und \*.xpz) in der z-Ebene beschrieben wird.

### 5.47.5.1 File Def Filter

#### File Def Filter

Es kann eine Datei geladen werden, in der das Filter entweder durch die Koeffizienten der Übertragungsfunktion (\*.coe) oder durch die Pole und Nullstellen (\*.zpz oder \*.npz und \*.xpz) in der z-Ebene beschrieben wird.

Der Button  öffnet einen Browser, mit dem die Filterdatei ausgewählt werden kann.

Fernsteuerbefehl:

`SENSe[1]:UFILter<n2>:FNAMe` auf Seite 998

### 5.47.5.2 Koeffizienten der Übertragungsfunktion

Das Filter in der Datei muss ein IIR-Filter mit vier Paaren von Polen und Nullstellen sein, realisiert durch vier hintereinandergeschaltete Biquads.

Die Übertragungsfunktion  $S(z)$  ergibt sich dann zu:

$$S(z) = gain \cdot \frac{\prod_{i=0}^3 z^2 + z \cdot b1i + b2i}{\prod_{i=0}^3 z^2 - z \cdot a1i - a2i}$$

**Beispiel:**

Siehe `RS_EXAM.COE` im `D:\UPV\USER`



Die Koeffizienten-Datei \*.COE ist nur gültig für die beim Entwurf festgelegte Abtast-rate, d.h. der Frequenzgang des Filters ist auf diese Abtast-rate normiert. Ist im R&S UPV eine andere Abtast-rate eingestellt, ändert sich dementsprechend der Frequenzgang.

### 5.47.5.3 Pole und Nullstellen der Übertragungsfunktion

Das Filter wird durch die Angabe der Pole und Nullstellen in der Z-Ebene definiert. Vier Paare von Polen und Nullstellen sind zulässig. Nicht benutzte Pole und Nullstellen müssen in den Ursprung der z-Ebene gelegt werden.

Die Übertragungsfunktion  $S(z)$  ergibt sich dann zu:

$$S(z) = \text{gain} \cdot \frac{\prod_{i=0}^3 (Z - Z_{oi})(Z - Z_{oi}^*)}{\prod_{i=0}^3 (Z - Z_{pi})(Z - Z_{pi}^*)}$$

*Formel 5-5: mit:  $z_0$  Nullstellen,  $z_p$  Polstellen,  $z^*$  konjugiert komplexe Zahl.*

**File-Format \*.zpz**

**Beispiel:**

Siehe RS\_EXAM.ZPZ im D:\UPV\USER



Die Pol-Nullstellen-Datei \*.ZPZ ist nur gültig für die beim Entwurf festgelegte Abtast-rate, d.h. der Frequenzgang des Filters ist auf diese Abtast-rate normiert. Ist im R&S UPV eine andere Abtast-rate eingestellt, ändert sich dementsprechend der Frequenzgang.

**File-Format \*.npz**

**Beispiel:**

Siehe Datei RS\_EXAM.NPZ im Verzeichnis D:\UPV\USER



Pole und Nullstellen in der Datei \*.NPZ sind auf die dort angegebene Abtastfrequenz normiert. Ist im R&S UPV eine andere Abtast-rate eingestellt, werden Pole und Nullstellen auf diese umgerechnet, so dass der Frequenzgang des Filters unverändert bleibt. In der Datei muss ein Bezugspunkt für den Frequenzgang, definiert durch Bezugsfrequenz und Bezugsverstärkung bei dieser Frequenz angegeben werden.

**File-Format \*.xpz**

Dieses Fileformat ist eine Erweiterung des npz-Formates. Das File kann mehrere Parametersätze für Pole und Nullstellen enthalten. Für jeden Parametersatz muss die zugrunde liegende Abtastfrequenz sowie der Bereich der Abtastfrequenz angegeben werden, in dem die Pole und Nullstellen so umgerechnet werden können, dass der

Frequenzgang des Filters innerhalb der vorgegebenen Toleranz bleibt. Dieses File-Format ermöglicht es, Filter mit engen Toleranzen über einen weiten Abtastfrequenzbereich zu benutzen.



Pole und Nullstellen in der Datei \*.XPZ sind auf die dort angegebenen Abtastfrequenzen für die einzelnen Parametersätze normiert. Ist im R&S UPV eine andere Abtastrate eingestellt, werden Pole und Nullstellen innerhalb des zulässigen Frequenzbereiches auf diese umgerechnet, so dass der Frequenzgang des Filters unverändert bleibt. In der Datei muss ein Bezugspunkt für den Frequenzgang, definiert durch Bezugsfrequenz und Bezugsverstärkung bei dieser Frequenz angegeben werden.

### 5.47.6 Gemeinsame Parameter aller Filter

#### Attenuation

Angabe der gewünschten Filterdämpfung des Sperrbereiches in dB. Nach dem Einschalten des Filters wird hier die tatsächlich realisierte Dämpfung, die normalerweise größer als der eingegeben Wert ist, eingetragen. Realisierbar sind Filterdämpfungen etwa alle 10 dB.

Fernsteuerbefehl:

`SENSe[1]:UFILter<n2>:ATTenuation` auf Seite 997

#### Delay

Anzeige der geschätzten Einschwingzeit des Filters. Dieser Wert wird erst beim Einschalten des Filters aktualisiert.

Ausnahme: Bei dateidefinierten Filtern wird nach dem Einlesen der Koeffizienten eine Einschwingzeit berechnet und angezeigt, die anschließend manuell verändert werden kann.

Fernsteuerbefehl:

`SENSe[1]:UFILter<n2>:DELay` auf Seite 998

#### Short Name

Anzeige eines Kurznamens, unter dem das Filter im Analyzer oder Generator aufgerufen werden kann. Der Kurzname setzt sich aus einem Kürzel (2 Buchstaben) für den Filtertyp und der Frequenz zusammen. (LP = Tiefpass, HP = Hochpass, BP = Bandpass, BS = Bandsperrfilter, TZ = Terzfilter, OC = Oktavfilter, NO = Notch).

Bei den dateidefinierten Filtern steht hier der Name der Datei.

### 5.47.7 Einschwingzeit der Filter

Aus den Filterparametern kann die Einschwingzeit des Filters abgeschätzt werden. Insbesondere bei steilflankigen Filtern oder schmalbandigen Bandpässen ergeben sich längere Einschwingzeiten.

Nach dem Start der Messung (z. B. durch eine neue Einstellung, Start-Tastendruck oder bei Sweep) wird vom R&S UPV diese Einschwingzeit für jedes Filter vor der

eigentlichen Signalintegration abgewartet. Wenn (in Ausnahmefällen) die errechnete Zeit zu klein ist, dann sind die Filter beim Start der Messung noch nicht vollständig eingeschwingen. Dies kann zu instabilen Messwerten führen.

Zur Abhilfe kann folgender Trick angewendet werden:

Wenn das File-Def-Filter `DELAY.COE` (im `D:\UPV\USER`) gewählt wird, so kann dort eine Einschwingzeit eingegeben werden, die zusätzlich zur Einschwingzeit der übrigen Filter bei der Messung berücksichtigt wird. Das Filter `DELAY.COE` hat sonst keine Funktion.



Bei Verwendung eines Multikanal-Analysators wird die Gesamteinschwingzeit aller eingeschalteten Analysator-Filter auf 150000 Samples begrenzt (bei 40 kHz Analog-Bandbreite entspricht dies einer Einschwingzeit von ca. 1,5 s). Sollte dies im Ausnahmefall (z.B. bei Verwendung von 4 sehr steilflankigen Filtern) nicht ausreichen, kann unter Start Condition ein zusätzliches Delay eingegeben werden.

Bei Dauermessung wird die Filtereinschwingzeit nur beim (Neu-)Start der ersten Messung berücksichtigt. Alle weiteren Messungen erfolgen dann verzögerungslos.



Bei Verwendung eines Multikanal-Analysators wird das Signal bei Dauermessung nicht kontinuierlich beobachtet, so dass die Filtereinschwingzeit auch bei jeder Folgemessung berücksichtigt wird.

## 5.48 Bewertungsfilter

Neben den frei definierbaren Filtern bietet der R&S UPV eine Vielzahl von normgerechten Bewertungsfiltern an.

Die Bewertungsfilter sowie die festen Hoch- und Tiefpässe werden nicht im Filterpanel ausgewählt, sondern zusammen mit den frei konfigurierbaren Filtern in den Auswahlfeldern von Analyzer und Generator.

Fernsteuerbefehl:

`INPut [1] :FILTer` auf Seite 996

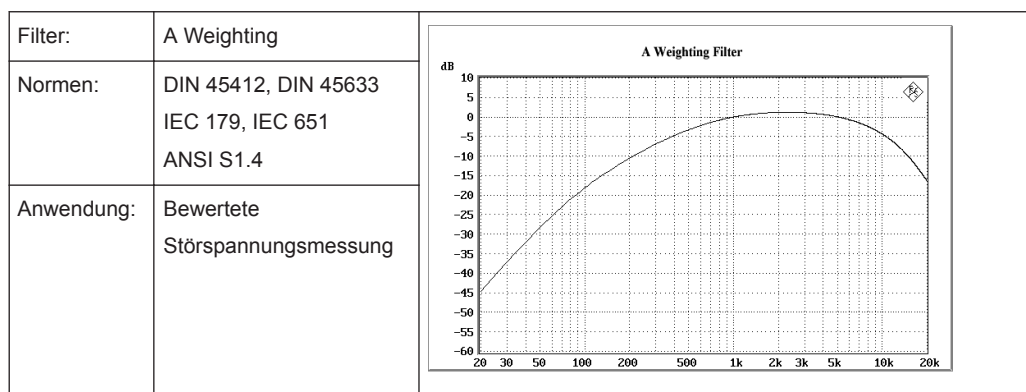

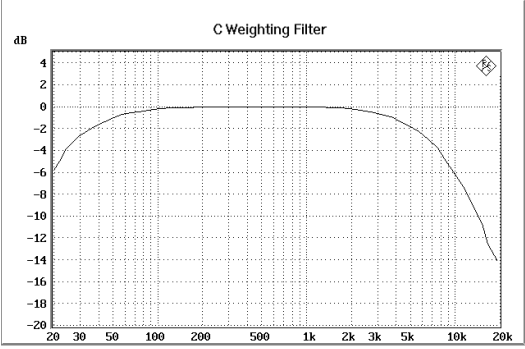
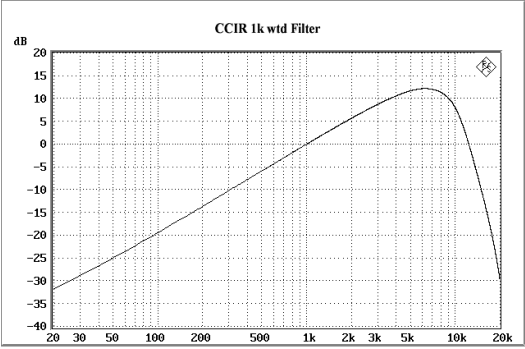
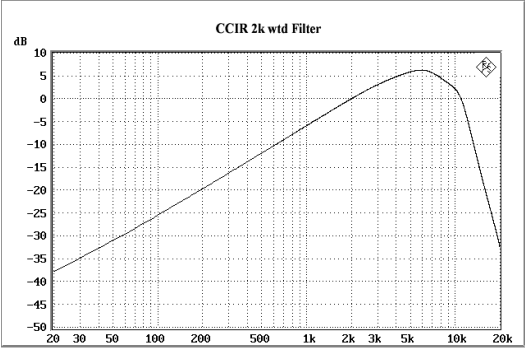
Filter:	C Weighting	
Normen:	IEC 179, IEC 651 ANSI S1.4	
Anwendung:	Bewertete Störspannungsmessung	
Filter:	CCIR 1k wtd	
Normen:	Normen: CCIR Rec. 468-4 DIN 45405 CCITT Rec. N21 CISPR 6-76 ITU-T J.16	
Anwendung:	Bewertete Störspannungsmessung	
Filter:	CCIR 2k wtd	
Normen:	Dolby	
Anwendung:	NAB Standard	

Filter:	CCIR unwtwd	
Normen:	Normen: CCIR Rec. 468-4 ITU-T J.16	
Anwendung:	Bandpass von 22.4 Hz bis 22 kHz zur bandbegrenzten unbewerteten Messung nach CCIR.	
Filter:	CCITT	
Normen:	Normen: ITU-T Rec. O.41 CISPR 6-76 ITU-T Rec. P.53	
Anwendung:	Psophometrische Messung	
Filter:	C Message	
Normen:	IEEE 743-1995	
Anwendung:	Bewertete Störspannungsmessung	
Filter:	DC Noise HP	
Normen:	Norm: ARD Pfl. Heft 3/4 ARD Pfl. Heft 12/2	
Anwendung:	Hochpass zur Messung des Gleichfeldrauschens (Bandmaschinen)	

Filter:	Deemph J.17	
Normen:	ITU-T J.17	
Anwendung:	Bewertete Störspannungsmessung	
Filter:	Deemph 50/15	
Normen:	CCIR Rec. 651	
Anwendung:	Compact Disc	
Filter:	Deemph 50	
Normen:	ARD Pfl.Heft 5/3.1	
Anwendung:	Bewertete Störspannungsmessung	

Filter:	Deemph 75	
Normen:	ARD Pfl.Heft 5/3.1	
Anwendung:	Bewertete Störspannungsmessung	
Filter:	IEC Tuner	
Normen:	DIN/IEC 60315-4	
Anwendung:	Messungen an FM-Tunern	
Filter:	Jitter wtd	
Normen:	AES 3	
Anwendung:	Anwendung: Bewertung der Jitter- Übertragungsfunktion HP 1. Ordnung -3 dB bei 700 Hz -20 dB bei 70 Hz	
Filter:	Preemph 50/15	
Normen:	CCIR Rec. 651	
Anwendung:	Compact Disc	



Filter:	Preemph 50	<p>Preemph 50 Filter</p>
Normen:	ARD Pfl.Heft 5/3.1	
Anwendung:	Bewertete Störspannungsmessung	
Filter:	Preemph 75	<p>Preemph 75 Filter</p>
Normen:	ARD Pfl.Heft 5/3.1	
Anwendung:	Bewertete Störspannungsmessung	
Filter:	Rumble unwd	<p>Rumble unwd Filter</p>
Normen:	Normen: DIN 368.3 DIN 45539	
Anwendung:	Unbewertete Störspannungsmessung	

<p>Filter: Normen: Anwendung:</p>	<p>Rumble wtd DIN 45539 Bewertete Störspannungsmessung</p>	
---	--	--

### 5.49 Hoch- und Tiefpässe

Neben den frei definierbaren Filtern und den Bewertungsfiltren bietet der R&S UPV eine Auswahl fest eingestellter Hoch- und Tiefpässe an.

Die Bewertungsfiltren sowie die festen Hoch- und Tiefpässe werden nicht im Filterpanel ausgewählt, sondern zusammen mit den frei konfigurierbaren Filtern in den Auswahlfeldern von Analyzer und Generator.

Fernsteuerbefehl: `INPut [1] :FILTer` auf Seite 996

HighPass 22 Hz	Hochpass (Butterworth, 3. Ordnung) mit 3 dB Eckfrequenz bei 22,4 Hz
HighPass 400 Hz	Hochpass (Butterworth, 3. Ordnung) mit 3 dB Eckfrequenz bei 400 Hz
LowPass 22 kHz	Tiefpass (Butterworth, 4. Ordnung) mit 3 dB Eckfrequenz bei 22,4 kHz
LowPass 30 kHz	Tiefpass (Butterworth, 3. Ordnung) mit 3 dB Eckfrequenz bei 30 kHz
LowPass 80 kHz	Tiefpass (Butterworth, 3. Ordnung) mit 3 dB Eckfrequenz bei 80 kHz
AES 17	20 kHz-Tiefpass (elliptisch, 8. Ordnung) gemäß AES 17-Standard. Durchlassbereich: Welligkeit max +/- 0,1 dB bis 20 kHz Sperrbereich: Dämpfung > 60 dB ab 24 kHz

## 5.50 Auxiliaries-Panel

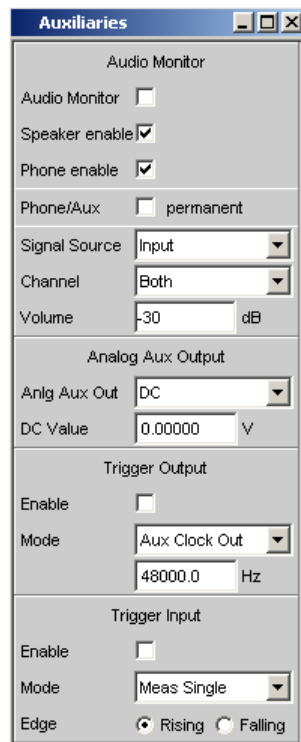

**Bild 5-38: Bedienpanel Auxiliaries**

Im Auxiliaries-Panel sind verschiedene Funktionalitäten zusammen gefasst:

### „Audio Monitor“

Der Audio Monitor erlaubt das Mithören verschiedenster unterschiedlicher Quellen innerhalb des R&S UPV. Dabei kann nicht nur das eingespeiste und gemessene Analogsignal gehörmäßig kontrolliert werden, sondern auch ein externes Digitalsignal oder auch analoge Eingangssignale, die in die digitale Ebene gewandelt und nachverarbeitet wurden.

### „Analog Aux Output“

Über den Analog Aux Output kann wahlweise eine Gleichspannung zur Speisung z.B. von Hörgeräten oder Kanal 1 des mitgehörten Signals ausgegeben werden.

### „Trigger Output“

Der Trigger-Ausgang liefert abhängig von der Einstellung unter Mode ein Taktsignal oder ein von einer Messung ausgelösten Puls.

### „Trigger Input“

Über den Trigger-Eingang können verschiedene Messungen gestartet oder das interne Trigger-System getestet werden.

Über das Bedienfeld Audio Monitor im Auxiliaries-Panel ist es dem Benutzer möglich, an vielen verschiedenen Stellen des Signalpfads das Signal mitzuhören. Dabei spielt

es keine Rolle, ob es sich um ein analoges oder digitales bzw. ein extern eingespeistes oder intern erzeugtes Signal handelt.

Damit auch digitale Signale mitgehört werden können, verfügt der Mithör-Ausgang über einen Mithör-DAC, der die Umsetzung in die analoge Ebene vornimmt.

Das Mithörsignal wird über einen eingebauten Lautsprecher, an einer 6,3-mm-Klinkenbuchse an der Frontplatte rechts unten oder an der mit „Anlg Aux Out“ beschrifteten BNC-Buchse an der Rückseite ausgegeben. Die max. Ausgangsspannung beträgt im Normalbetrieb (übersteuerungsfrei) abhängig von der gewählten Konfiguration bis zu 5 V effektiv.



Bei Abtastraten über 200 kHz sowie generell in den Multikanal-Analysatoren ist ein Mithören nicht möglich.

### **VORSICHT**

#### **Möglicher Gehörschaden durch sehr hohen Schalldruck am Kopfhörer**

Das anliegende Signal, Geräteeinstellungen wie Messbereich und Messfunktion, sowie die eingestellte Lautstärke beeinflussen die Ausgangsspannung des eingebauten Kopfhörerverstärkers.

Wenn die Lautstärke auf Maximum gestellt ist, kann der eingebaute Kopfhörerverstärker in Übersteuerungsfälle eine hohe Ausgangsspannung mit einem Effektivwert von bis zu 8 V liefern. Je nach Empfindlichkeit des angeschlossenen Kopfhörers kann dies zu sehr hohen Schalldrücken führen, die evtl. das Gehör schädigen können.

Bei wechselnden Eingangssignalen wird deshalb empfohlen, die Lautstärke zu reduzieren und den Kopfhörer abzusetzen, bis das Signal eingeschwungen ist.

Das nachfolgende Blockschaltbild zeigt die Stellen in der Signalverarbeitung, an denen das Signal abgegriffen und zum Mithörausgang durchgeschleift wird:

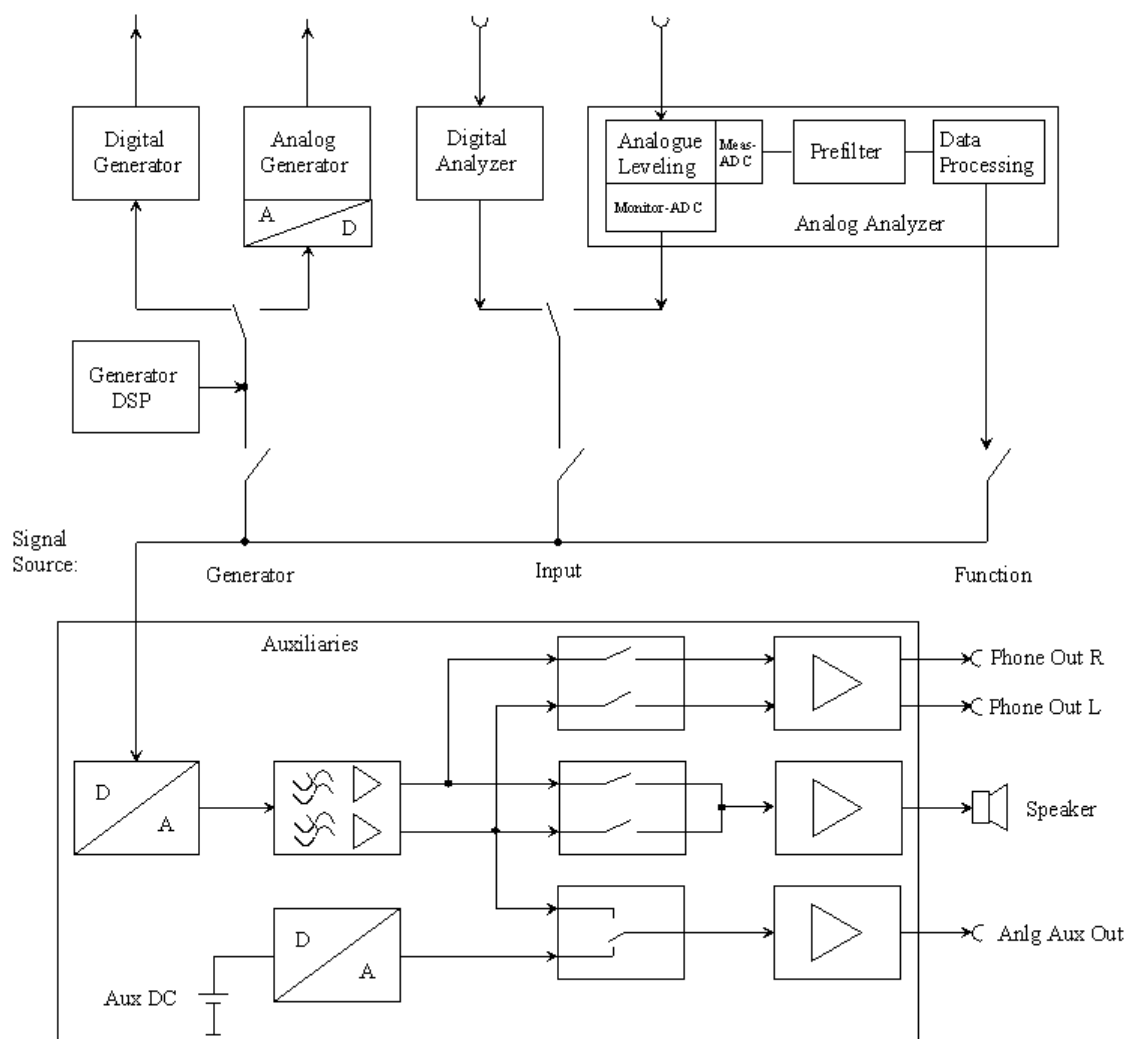

**Audio Monitor**

Mithörmöglichkeit wird ein- oder ausgeschaltet.



Das Mithörsignal wird dann mit der unter Volume eingestellten Lautstärke bzw. Spannung ausgegeben, wobei in den darunter liegenden Zeilen ausgewählt werden kann, ob zur Wiedergabe der interne Lautsprecher, die Klinkenbuchse oder beide benutzt werden sollen.



Das obige Bild stellt einen Ausschnitt aus der R&S UPV-Frontplatten-Tastatur dar. Hierüber ist der eingebaute Lautsprecher direkt bedienbar. Die linke Taste hat eine Toggle-Funktion, d.h. der Audio Monitor wird abwechselnd ein- oder ausgeschaltet. Die ON-Taste an der Frontplatte korrespondiert also mit der Tickbox von Audio Monitor im Auxiliaries Panel. Ein Druck auf die rechte Taste öffnet das Fenster zur Lautstärke-Einstellung.

Fernsteuerbefehl:

[AUXiliaries:AUDMonitor](#) auf Seite 1001

### Speaker enable

Der interne Lautsprecher gibt das unter Signal Source ausgewählte Signal in der unter Volume eingestellten Lautstärke wieder, wenn darüber die Mithörmöglichkeit durch Anhängen der Tickbox von Audio Monitor aktiviert ist.

War der interne Lautsprecher vorher deaktiviert und wird durch Anhängen aktiv geschaltet, wird auch in der Zeile darüber die Tickbox des Audio Monitors mit einem Häkchen versehen. Gleichzeitig beginnt die Speaker-LED an der Frontplatte an zu leuchten.



Fernsteuerbefehl:

[AUXiliaries:SPEaker:STATe](#) auf Seite 1002

### Phone enable

Das unter Signal Source ausgewählte Signal wird mit der unter Volume eingestellten Lautstärke an der vorderen Klinkenbuchse ausgegeben, wenn darüber die Mithörmöglichkeit durch Anhängen der Tickbox von Audio Monitor aktiviert ist.

War der Phone-Ausgang vorher deaktiviert und wird durch Anhängen aktiv geschaltet, wird auch die darüber liegende Tickbox des Audio Monitors mit einem Häkchen versehen. Gleichzeitig beginnt die Speaker-LED an der Frontplatte an zu leuchten.



Fernsteuerbefehl:

[AUXiliaries:PHONe](#) auf Seite 1001

### Phone Aux permanent

Ist in dieser Zeile die Tickbox aktiviert, sind Phone Out und Anlg Aux Out **immer** aktiv. Die Aktivierung des Audio Monitors über die Tickbox in der ersten Zeile des Auxiliaries Panels bzw. der Frontplattentaste mit dem Speaker-Symbol wirkt dann nur noch auf den internen Lautsprecher. Die Tickbox Phone enable ist in dieser Einstellung aktiviert und grau hinterlegt, also nicht mehr bedienbar.

Wird die [OUTPUT OFF] Taste an der Frontplatte betätigt, werden damit auch Phone Out und Anlg Aux Out abgeschaltet.

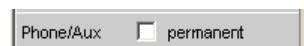

Fernsteuerbefehl:

[AUXiliaries:PHPermanent](#) auf Seite 1001

## Signal Source

Auswahl der Stelle im Signalpfad, die mitgehört werden soll.

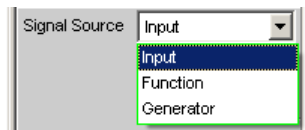

- „Input“ Ein an den Analyzer-Eingängen eingespeistes Signal kann mitgehört werden. Intern wird dabei automatisch das Eingangssignal des aktivierten Analyzers auf den Mithör-Ausgang geschaltet.
- „Function“ Das Eingangssignal kann einer von der eingestellten Messfunktion abhängigen digitalen Nachverarbeitung unterzogen und dann abgehört werden.  
Um Übersteuerungen innerhalb der eingeschalteten Filter zu vermeiden, ist bei einigen Bewertungsfiltern eine Pegelabschwächung vorgenommen worden, um die Anhebung im Frequenzgang zu kompensieren. Diese Abschwächung ist zwar in der Messwertanzeige berücksichtigt, im Pegel des Mithör-Ausgangs jedoch zu sehen.  
**Hinweis:** Bei hoher Anforderung an die interne Messwertverarbeitung (Abtastraten von 192 kHz und mehr bei gleichzeitiger Verwendung mehrerer Filter) wird der Mithör-Ausgang in dieser Betriebsart stummgeschaltet, um die Messung nicht zu verlangsamen. Dieses Abschalten hat keinen störenden Einfluss auf das Messergebnis. Bei Betätigen der START-Taste erfolgt ein automatisches Wiedereinschalten des Mithör-Ausgangs.
- „Generator“ Das digitale Datensignal aus dem DSP für den gerade aktivierten Generator wird über den Mithör-DAC auf den Mithörausgang geführt. Wird der analoge Generator mitgehört, so dient zur Ansteuerung des Mithör-DACs dieselben digitalen Signale, die auch zum Main-DAC des Analog-Generators geführt werden. Bei den Generatorfunktionen DIM oder Sine mit aktiviertem Low Dist ist **kein** Mithören möglich. Nach Einschalten einer dieser Funktionen erscheint die Meldung: Speaker not available for generator function DIM or Low Dist activated!

Fernsteuerbefehl:

[AUXiliaries:SPEaker:SOURce](#) auf Seite 1002

## Channel

Wahl des mitzuhörenden Kanals

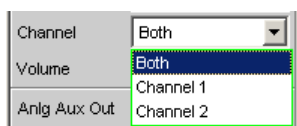

Mit Hilfe dieses Menüpunktes kann entschieden werden, ob zweikanalig (Both) oder nur einkanalig (wahlweise Kanal 1 oder 2) mitgehört werden soll.

- „Both“ Das Mithörsignal wird zweikanalig am Mithörausgang ausgegeben. Der interne Lautsprecher erhält das Summensignal aus den beiden Kanälen.
- „Channel 1“ Nur das über den Kanal 1 eingespeiste und analysierte oder intern erzeugte Signal wird am Mithörausgang ausgegeben.
- „Channel 2“ Nur das über den Kanal 2 eingespeiste und analysierte oder intern erzeugte Signal wird am Mithörausgang ausgegeben.

Fernsteuerbefehl:

[AUXiliaries:SPEaker:CHANnel](#) auf Seite 1002

### Volume

Einstellen der Lautstärke

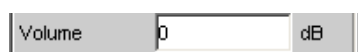

Wurde als Signalquelle „Input“ und „Generator“ gewählt, dann kann die Lautstärke im Bereich von -120 dB (geringste Lautstärke bzw. Ausgangsspannung) bis 0 dB (größte Lautstärke bzw. Ausgangsspannung) gewählt werden. Diese Einstellung wirkt auf alle drei internen Signalwege: den internen Lautsprecher, die Klinkenbuchse an der Geräte-Frontseite und der BNC-Buchse (Anlg Aux Out) an der Geräte-Rückseite.

Wurde als Signalquelle „Function“ gewählt, dann kann die Lautstärke bis +120 dB erhöht werden. Dazu wird das Digitalsignal vor der D/A-Wandlung mit einem entsprechenden Faktor multipliziert, so dass auch Signale mit geringer digitaler Aussteuerung in ausreichender Lautstärke gehört werden können.

**Hinweis:** Bei Lautstärke-Einstellungen über 0 dB kann es durch die Vergrößerung des Digitalsignals zur Übersteuerung und somit zu Verzerrungen des Mithörsignals kommen.

Die Ausgangsspannung kann direkt im Panel durch eine Zifferneingabe beeinflusst werden. Ist der Direktmode aktiviert (Eingabefeld mit einem magentafarbenen Rahmen, wenn das Feld angewählt und mit Enter bestätigt wurde), kann quasikontinuierlich mit den Corsortasten oder dem Drehrad die Ausgangsspannung verändert werden.



Wird auf der R&S UPV-Tastatur das Lautsprecher-Volume-Symbol (rechte Taste) gedrückt, erscheint auf dem Bildschirm folgendes Bedienfeld:

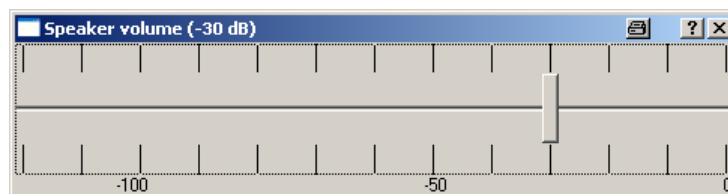

Innerhalb dieses Feldes kann nun mit dem Drehrad oder den Cursortasten => bzw. <= in 1-dB-Schritten, mit den Tasten page up/down in 10-dB-Schritten die Lautstärke eingestellt werden.

Ist an den R&S UPV eine Maus angeschlossen, ist der waagrechte Schiebepalken direkt bedienbar.



Auf der externen Tastatur ist dieses Bedienfenster mit [Ctrl F9] aufzurufen. Die Änderung der Ausgangsspannung kann über dieselben Tasten wie auf der R&S UPV-Frontplattentastatur vorgenommen werden. Zusätzlich erlauben auch die Tasten Tab bzw. Shift Tab die Änderung der Ausgangsspannung in 1-dB-Schritten.

Das Eingabefenster verschwindet wieder vom Bildschirm durch Druck auf die Taste [ENTER] oder einen nochmaligen Druck auf das Lautsprecher-Volume-Symbol. Mit der Maus genügt ein Anklicken des Kreuzchens an der rechten oberen Ecke.

Fernsteuerbefehl:

[AUXiliaries:SPEaker:VOLume](#) auf Seite 1002

### Anlg Aux Out

Zusätzlicher BNC-Ausgang an der R&S UPV-Rückseite.

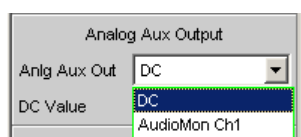

„DC“ Der Aux-Ausgang liefert eine Gleichspannung an der rückseitigen BNC-Buchse. Diese kann dazu benutzt werden, um ein externes DUT (**D**evice **U**nder **T**est, z.B. ein Hörgerät) zu versorgen.

**Hinweis:** Steht der Anlg Aux Out auf DC, wirkt die Taste [Output OFF] auf der R&S UPV-Frontplatte nicht!

Damit ein angeschlossenes „DUT“ seine Betriebsspannung bzw. seinen Arbeitspunkt nicht verliert, bleibt die Gleichspannung am Ausgang erhalten!

„AudioMon Ch1“

Es wird der linke Kanal des Mithörsignals an der rückwärtigen BNC-Buchse ausgegeben.

Ist bei Wahl dieser Einstellung der Audio Monitor (oberste Zeile) noch nicht aktiviert, erscheint folgende Meldung (nur wenn Phone/Aux = permanent **nicht** aktiviert ist):

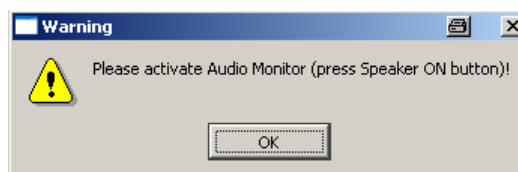

Dadurch wird der Benutzer dazu aufgefordert, den Audio Monitor zu aktivieren, damit aus dem BNC-Ausgang auf der Rückseite des R&S UPV ein Signal ausgegeben wird.

Fernsteuerbefehl:

[AUXiliaries:AAUXout](#) auf Seite 1001

### DC Value

Höhe des Gleichspannungspegels an der rückwärtigen BNC-Buchse.



Die DC-Ausgangsspannung ist zwischen -2,5 V und +2,5 V einstellbar.

Diese Bedienzeile erscheint nur, wenn in der Zeile darüber als Anlg Aux Out DC eingestellt wurde.

Fernsteuerbefehl:

[AUXiliaries:DCValue](#) auf Seite 1001

### Trigger Output

Zusätzlicher BNC-Ausgang an der R&S UPV-Rückseite.

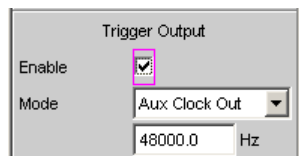

#### Enable

Aktiviert oder deaktiviert den Trigger-Ausgang



Wenn der Trigger-Ausgang deaktiviert ist, liegt an der BNC-Buchse TRIGGER OUT an der Rückseite des Gerätes ein Low-Pegel an.

Fernsteuerbefehl:

[AUXiliaries:TRIGger:OUTPut:ENABle](#) auf Seite 1003

#### Mode

Der R&S UPV gibt entweder einen Puls, solange eine Messung läuft, oder ein Rechtecksignal aus.

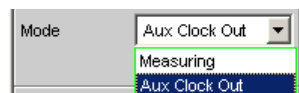

„Measuring“

Während einer laufenden Messung in einem 2-Kanal-Analysator gibt der R&S UPV abhängig von der Einstellung in der Zeile Edge einen Low- oder einen Highpegel aus. In Multikanal-Analysatoren steht das Triggersignal nicht zur Verfügung und wird gemutet, wobei eine entsprechende Warnung angezeigt wird.

„Aux Clock Out“

Die Frequenz des internen DDS-Oszillators auf dem Digital Mainboard DMB wird als Rechtecksignal ausgegeben. Wird bei Trigger Output als Mode Aux Clock Out gewählt, erscheint eine zusätzliche Bedienzeile, die die Eingabe einer Frequenz ermöglicht:



Die Frequenz des DDS-Oszillators kann zu Synchronisationszwecken genutzt werden.

Bei den Bandbreiten 22, 40 und 80 kHz (im Generator Config Panel) ist sie unabhängig von der Abtastfrequenz des Generators.

Wird Play Auto gewählt, ist sie die 512-fache Sample-Frequenz (Masterclock), mit der ein Waveform-Signal vom Analyzer aufgenommen wurde (recorded waveforms) und über den Generator abgespielt werden kann (Bandwidth Play Auto im Generator Config Panel und Function Play im Generator Function Panel).

Fernsteuerbefehl:

[AUXiliaries:TRIGger:OUTPut:MODE](#) auf Seite 1003

[AUXiliaries:TRIGger:OUTPut:FREQuency](#) auf Seite 1003

### Edge

Hiermit wird festgelegt, ob der R&S UPV während einer laufenden Messung einen Low- oder einen Highpegel ausgeben soll.

Dieser Bedienpunkt erscheint nur, wenn bei Mode Measuring eingestellt wurde.



Fernsteuerbefehl:

[AUXiliaries:TRIGger:OUTPut:EDGE](#) auf Seite 1003

### Trigger Input

Zusätzlicher BNC-Eingang an der R&S UPV-Rückseite.

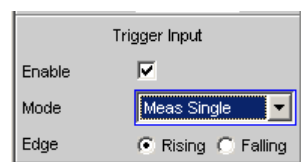

### Enable

Aktiviert oder deaktiviert den Trigger-Eingang



Fernsteuerbefehl:

[AUXiliaries:TRIGger:INPut:ENABLE](#) auf Seite 1002

**Mode**

Ein an der BNC-Buchse „Trigger In“ anliegender Puls kann verschiedene Ereignisse auslösen.

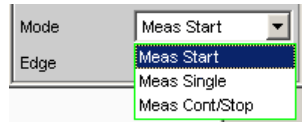

- „Meas Start“     Der Triggerpuls löst eine kontinuierliche Messung aus.
- „Meas Single“     Der Triggerpuls löst eine einzelne Messung aus.
- „Meas Cont/Stop“     Der Triggerpuls löst eine kontinuierliche Messung aus. Durch die Toggle-Funktion kann die fortlaufende Messung gestartet oder gestoppt werden.

Fernsteuerbefehl:

[AUXiliaries:TRIGger:INPut:MODE](#) auf Seite 1002

**Edge**

Hiermit wird festgelegt, ob der R&S UPV auf die ansteigende oder die abfallende Flanke des Eingangssignal reagieren soll.

Diese Bedienzeile ist nicht sichtbar, wenn der Mode Trig Inp Test gewählt wurde.



Fernsteuerbefehl:

[AUXiliaries:TRIGger:INPut:EDGE](#) auf Seite 1002

## 5.51 Switcher Panel

Dieser Abschnitt beschreibt, wie der Switcher R&S UPZ an den R&S UPV angeschlossen und bedient wird.

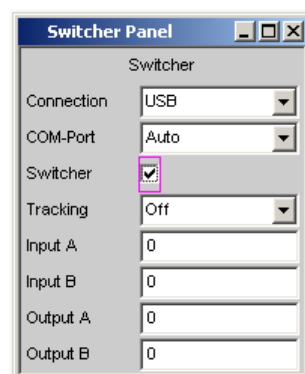

### 5.51.1 Switcher mit dem R&S UPV verbinden

An den R&S UPV können die Audio-Switcher R&S UPZ angeschlossen werden.

Tabelle 5-13: Anschlussvarianten

	R&S UPZ-Varianten .12/.13	R&S UPZ-Varianten .02/.03
R&S UPV mit FMR11 oder FMR9	Verbindung über die beiden USB-Schnittstellen	Verbindung der RS232-Schnittstelle des R&S UPZ mit der USB-Schnittstelle des R&S UPV mit Hilfe eines USB-to-Serial-Adapters
R&S UPV mit FMR7	Verbindung über die beiden RS232-Schnittstellen oder Verbindung der RS232-Schnittstelle des R&S UPZ mit der USB-Schnittstelle des R&S UPV mit Hilfe eines USB-to-Serial-Adapters	Verbindung über die beiden RS232-Schnittstellen oder Verbindung der RS232-Schnittstelle des R&S UPZ mit der USB-Schnittstelle des R&S UPV mit Hilfe eines USB-to-Serial-Adapters
R&S UPV mit FMR6	Verbindung über die beiden RS232-Schnittstellen	Verbindung über die beiden RS232-Schnittstellen

Die erforderlichen Treiber sind am R&S UPV vor der erstmaligen Inbetriebnahme zu installieren (siehe Bedienhandbuch des R&S UPZ Audio Switcher, Kapitel "Inbetriebnahme", "Installation des USB-Treibers").

Der R&S UPZ kann als Input- oder Output-Switcher ausgeführt sein. Ein Input-Switcher ermöglicht es, bis zu acht verschiedene Messobjekte auf die zwei Analyzer-Eingänge zu schalten, ohne jedesmal umstecken zu müssen. Ein Output-Switcher kann die vom R&S UPV gelieferten Generatorkanäle auf bis zu acht Messobjekte verteilen.

An den R&S UPV können bis zu 16 Input- und 16 Output-Switcher angeschlossen werden, dadurch stehen jeweils bis zu 128 Kanäle zur Verfügung.

Die zwei Sammelschienen-Anschlüsse A und B an der Frontplatte des R&S UPZ werden mit dem R&S UPV verbunden. Beim Input-Switcher werden die XLR-Stecker der Sammelschiene mit den Analyzer-Eingängen, beim Output-Switcher die XLR-Buchsen der Sammelschiene mit den Generator-Ausgängen verbunden.

Der R&S UPZ wird über die COM-Schnittstelle des R&S UPV angesteuert, die nicht nur zur Bedienung des R&S UPZ verwendet wird, sondern über die der R&S UPV auch ferngesteuert werden kann.

#### COM Interface Used for

Im Config-Panel kann die mit „COM“ bezeichnete Serielle Schnittstelle an der Geräte-rückseite wahlweise für die Fernsteuerung oder die Ansteuerung der Switcher R&S UPZ verwendet werden.

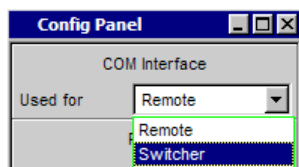

Siehe "COM Interface Used for " auf Seite 682

### Connection



Bestimmt, ob ein Switcher direkt über die RS232-Schnittstelle oder über die USB-Schnittstelle angesprochen werden soll.

- „COM“           Bereitet die RS232-Verbindung zu einem Switcher vor. Wird das Switcher-Panel durch Setzen des Häkchens „Switcher“ aktiviert, wird die RS232-Schnittstelle nach einem Switcher durchsucht, ggf. die Verbindung hergestellt und das Panel geöffnet. Wird kein Switcher gefunden, erfolgt Fehlermeldung.
- „USB“           Bereitet die USB-Verbindung zu einem Switcher vor. Die nachfolgende Einstellzeile „COM-Port“ gestattet mit den Einstellungen COM3 ... COM6 einen schnellen Verbindungsaufbau, empfohlen wird aber die einfach zu handhabende Einstellung „Auto“! Wird das Switcher-Panel durch Setzen des Häkchens „Switcher“ aktiviert, wird die Schnittstelle nach einem Switcher durchsucht, ggf. die Verbindung hergestellt und das Panel geöffnet. Wird kein Switcher gefunden, erfolgt Fehlermeldung.

Fernsteuerbefehl:

[SWITcher:CONNECTION](#) auf Seite 1004

### COM-Port

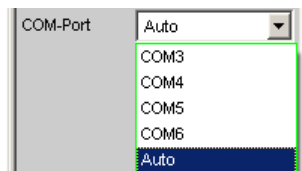

Die Auswahl des COM-Port bewirkt die Einstellung der RS232-Parameter so, dass die Verbindung zum Switcher ohne weitere Einstellung gewährleistet ist. Empfohlen wird die einfach zu handhabende Einstellung „Auto“!

Nach der Installation des USB-Treibers oder einem Wechsel des COM-Port ist ein Neustart des R&S UPV notwendig.

„COM3 ... COM6“	<p>Direkte Angabe des COM-Ports, das durch einen Switcher belegt ist. Der Verbindungsaufbau zum Switcher erfolgt schnell. Zu beachten ist, dass sich die COM-Port-Nummer ändern kann, wenn der Switcher an einer anderen USB-Buchse angeschlossen wird. Daher empfiehlt sich die direkte Angabe des COM-Ports nur, wenn sichergestellt ist, dass sich die Verkabelung des Switchers nicht ändert.</p> <p>Für den Fall, dass das COM-Port, mit dem der Switcher kommuniziert, hier eingetragen werden soll, muss dieses nach der Installation des USB-Treibers über den Device Manager von Windows ermittelt werden: Start, Settings, Control Panel, System, Hardware, Device Manager, Ports (COM&amp;LPT) öffnen und auf dem dort eingetragenen USB to Serial Adapter mit einem rechten Mausklick dessen Properties öffnen. Mit Port Setting, Advanced kann die Schnittstelle ermittelt werden, um sie mit dieser Einstellzeile der Steuersoftware des R&amp;S UPV mitzuteilen oder aber die im Geräte Manager angegebene COM-Schnittstelle wird an das im R&amp;S UPVgewählte COM-Port angeglichen.</p>
„Auto“	<p>Es werden alle COM-Ports von 3 ... 256 nach einem angeschlossenen Switcher abgesucht und ggf. die Verbindung aufgebaut. Dieser Suchvorgang dauert länger als die direkte Angabe des COM-Ports, führt aber i.d.R. sofort zum Erfolg, ohne die COM-Port-Nummer beachten zu müssen.</p>

Fernsteuerbefehl:

[SWITcher:COMPort](#) auf Seite 1004

### 5.51.2 Default-Einstellung

Wird die Bedienung des Switchers nach Laden des Default-Setup (Preset) des R&S UPV zum erstenmal eingeschaltet, so werden die Kanäle in einen definierten Anfangszustand gestellt: Alle Kanäle beider Switchertypen sind auf 0 gestellt, also offen. Wird zusätzlich zum erstenmal das Tracking aktiviert, so wird Tracking „B vs A“ auf -1, Tracking „Out vs Inp“ auf 0 gestellt.

Dadurch ist sichergestellt, dass nach Öffnen des Bedienfensters alle Kanäle offen sind und damit unerlaubte Zustände im Messaufbau vermieden werden.

Will man manuell dieselbe Einstellung wie im Default-Zustand erreichen, so reicht es aus, bei der Tracking-Einstellung „All“ einen beliebigen Kanal auf 0 zu setzen. Alle anderen werden dann nachgezogen.

### 5.51.3 Bedienung

Das Panel zur Bedienung des Switchers öffnen mit „Menu – Instruments – Switcher Panel“

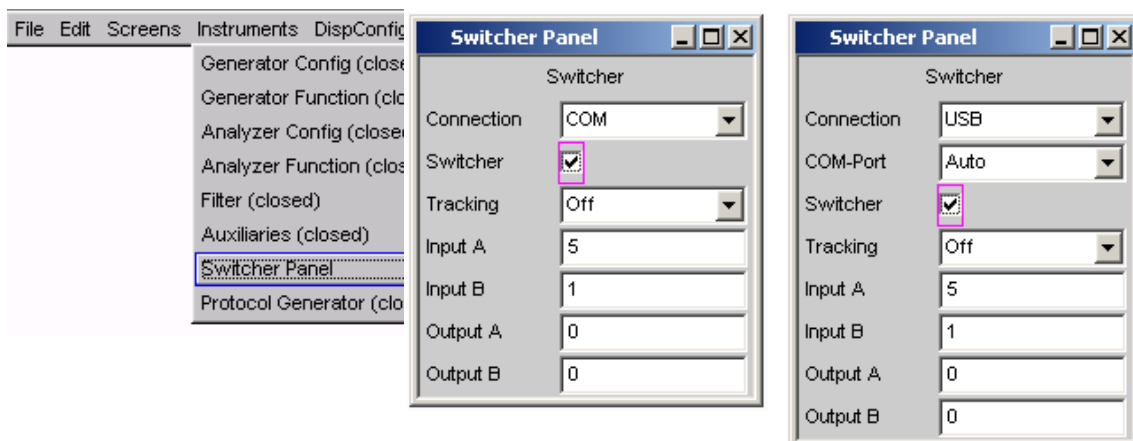

**Switcher**

Switcher

Die Checkbox schaltet die Bedienung der Switcher ein oder aus. Dieser Zustand ist unabhängig davon, ob das Panel selbst geöffnet ist oder nicht.

Die Bedienung kann nur eingeschaltet werden, wenn vorher im „Config Panel“ eingestellt wurde, dass die COM-Schnittstelle für die Ansteuerung des Switchers benutzt wird (COM Interface used for Switcher). Wenn nicht, erscheint der Hinweis:

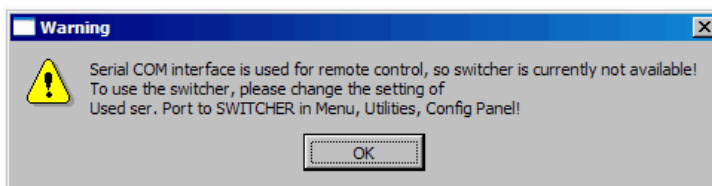

Fernsteuerbefehl:

`SWITcher:STATe` auf Seite 1005

**Tracking**

Die Kanäle der angeschlossenen Switcher können nicht nur unabhängig voneinander („Tracking“ „Off“), sondern auch gemeinsam geschaltet werden. Dabei ist es möglich, einen Kanaloffset zwischen den beiden Sammelschienen oder/und zwischen Input- und Output-Switcher zu wählen. Wenn dann eine der Bedienzeilen Input A/B oder Output A/B bedient wird, wird bzw. werden die andere(n) entsprechend des eingestellten Offsets vom R&S UPV automatisch nachgezogen. Kanäle < 0 werden auf 0 gesetzt, d.h. die Sammelschiene wird abgeschaltet.

„Off“                      Das Tracking ist ausgeschaltet, die Kanäle können unabhängig voneinander geschaltet werden.

„B vs A“                 Die Kanäle werden mit einem Offset zwischen den Sammelschienen A und B, der in der Einstellzeile „B vs A“ eingestellt werden kann, umgeschaltet.

**Anwendung:**

Messungen an mehrkanaligen Messobjekten



„Out vs Inp“ Die Kanäle von Input- und Output-Switcher werden mit einem Offset, der in der Einstellzeile „Out vs Inp“ eingestellt werden kann, umgeschaltet.

**Anwendung:**

Übersprechmessungen im Nachbarkanal

„All“ Kombiniert die beiden zuvor beschriebenen Möglichkeiten des Trackings.

Fernsteuerbefehl:

[SWITcher:TRACking](#) auf Seite 1005

**B vs A**

Eingabe des Kanaloffsets zwischen den Sammelschienen A und B, gemeinsam für Input- und Output-Switcher.

Diese Bedienzeile erscheint nur, wenn Tracking „B vs A“ oder „All“ gewählt ist.

Fernsteuerbefehl:

[SWITcher:OFFSet:BVSA](#) auf Seite 1004

**Out vs Inp**

Eingabe des Kanaloffsets zwischen Input- und Output-Switcher.

Diese Bedienzeile erscheint nur, wenn Tracking „Out vs Inp“ oder „All“ gewählt ist.

Fernsteuerbefehl:

[SWITcher:OFFSet:OVSI](#) auf Seite 1004

**Input A**

Eingabe der Nummer des Kanals des Input-Switchers, der auf die Sammelschiene A geschaltet werden soll.

Es ist nicht möglich, diesen Kanal auch auf die Sammelschiene B zu stellen! Wird dies versucht, so erfolgt eine Korrektur zur nächst höheren oder niedrigeren Kanalnummer.

Fernsteuerbefehl:

[SWITcher:INPA](#) auf Seite 1004

**Input B**

Eingabe der Nummer des Kanals des Input-Switchers, der auf die Sammelschiene B geschaltet werden soll.

Es ist nicht möglich, diesen Kanal auf die Sammelschiene A zu stellen! Wird dies versucht, so erfolgt eine Korrektur zur nächst höheren oder niedrigeren Kanalnummer.

Fernsteuerbefehl:

[SWITcher:INPB](#) auf Seite 1004

**Output A**

Eingabe der Nummer des Kanals des Output-Switchers, der auf die Sammelschiene A geschaltet werden soll. Diese Einstellung bekommt eine andere Bedeutung, wenn unter „Output B“ -1 eingestellt ist, siehe dort.

Es ist nicht möglich, diesen Kanal auf die Sammelschiene B zu stellen! Wird dies versucht, so erfolgt eine Korrektur zur nächst höheren oder niedrigeren Kanalnummer.

Fernsteuerbefehl:

[SWITcher:OUTA](#) auf Seite 1004

### Output B

Eingabe der Nummer des Kanals des Output-Switchers, der auf die Sammelschiene B geschaltet werden soll. Hier ist es möglich, als Kanalnummer -1 einzugeben. Das führt dazu, dass in der Sammelschiene B **alle** Kanäle **aller** angeschlossenen Switcher geschlossen werden, mit Ausnahme desjenigen, der in der Sammelschiene A ausgewählt ist. Diese Einstellung ist nützlich für worst-case-Übersprechmessungen. Ist in der Sammelschiene A kein Kanal angewählt („Output A“ = 0), so sind in der Sammelschiene B alle Kanäle geschlossen.

Es ist nicht möglich, diesen Kanal auf die Sammelschiene A zu stellen! Wird dies versucht, so erfolgt eine Korrektur zur nächst höheren oder niedrigeren Kanalnummer.

Fernsteuerbefehl:

[SWITcher:OUTB](#) auf Seite 1005

## 5.52 Config Panel

Dieser Abschnitt beschreibt das Config Panel des R&S UPV, in dem Einstellungen vorgenommen werden, die das Verhalten des Gerätes (z.T. panelübergreifend) beeinflussen.

Der Aufruf des Panels erfolgt über die Menü-Zeile:

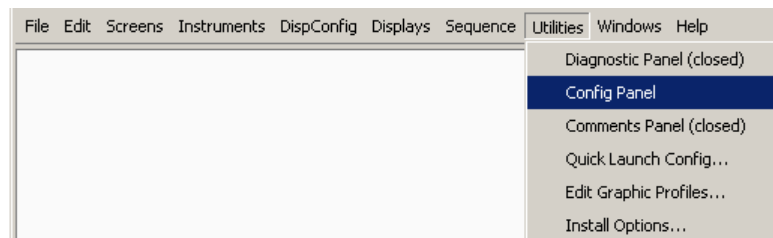

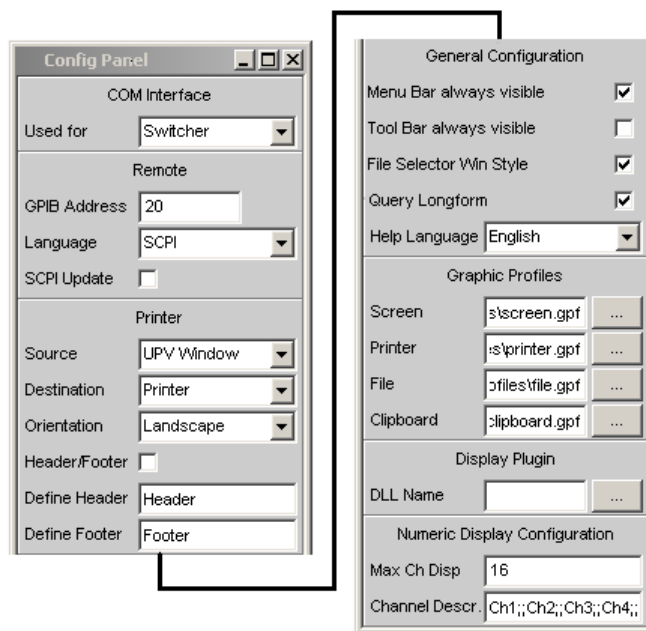

### COM Interface Used for

Die mit „COM“ bezeichnete Serielle Schnittstelle an der Geräterückseite kann wahlweise für die Fernsteuerung oder die Ansteuerung der Switcher R&S UPZ verwendet werden.

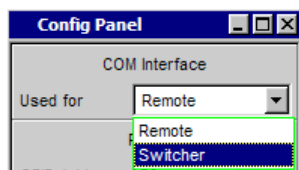

Eine neue Auswahl wird erst nach Neustart des R&S UPV wirksam.

„Remote“ Die COM-Schnittstelle kann für die Fernsteuerung des R&S UPV benutzt werden.

„Switcher“ Die COM-Schnittstelle wird für die Ansteuerung des R&S UPZ benutzt.

Fernsteuerbefehl:

-

### GPIB Address

IEC-Bus-Adresse eingeben

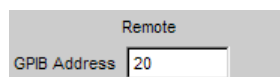

Die IEC-Bus-Adresse des Gerätes ist werkseitig auf 20 eingestellt und kann hier verändert werden. Es sind die Adressen 0 ... 30 erlaubt. Weiterführende Informationen siehe [Kapitel 6.3.1, "Fernsteuerung über IEC-Bus"](#), auf Seite 839.

Fernsteuerbefehl:

`SYSTEM:COMMunicate:GPIB:ADDRess` auf Seite 1080

### SCPI Update

Bestimmt, ob die Panels während des Fernsteuerbetriebs aktualisiert werden sollen (Häkchen gesetzt) oder nicht.

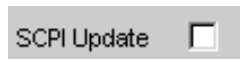

Aus Gründen der Geschwindigkeit sollte dieser Update **ausgeschaltet** werden. Die Panels zeigen dann den Gerätezustand **vor** dem Wechsel in den Fernsteuerbetrieb. Bei der Erstellung und dem Test eines Fernsteuerprogramms kann es nützlich sein, die Aktualisierung einzuschalten, um die Wirkung der Fernsteuerbefehle sofort zu sehen. Zur Vermeidung von Instabilitäten sollte jeder Befehl einzeln und mit \*OPC? gesendet werden. Während des regulären Programmlaufs muss der Update ausgeschaltet sein.

Fernsteuerbefehl:

[SYSTem:DISPlay:SCPIupdate](#) auf Seite 1082

### Source

Auswahl des auszugebenden Bildschirminhaltes

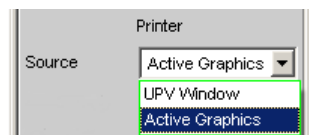

„UPx Window“ Diese Einstellung gibt den gesamten Bildschirm des R&S UPV als Bitmap aus. Dies ist die Voreinstellung nach Installation der Firmware.

„Act. Graphics“ Diese Einstellung gibt das jeweils aktive Grafikfenster als Bitmap oder Vektorgrafik aus. Sie ist für die Grafiken FFT Graph, Waveform, Bargraph, Sweep Graph und PESQ wirksam. Die Art der ausgegebenen Grafik richtet sich nach dem Zielgerät.

Fernsteuerbefehl:

[HCOPY:SOURce](#) auf Seite 1065

### Destination

Auswahl des Ziels für den auszugebenden Bildschirminhalt

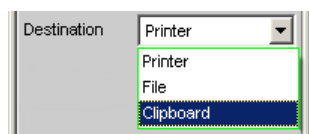

„Printer“ Der in Source gewählte Bildschirminhalt wird direkt auf den Drucker ausgegeben, der im Windows als Standarddrucker eingestellt ist. Grafiken werden in vektorieller Form ausgegeben, Bildschirmhalte als Bitmap.

„File“ Der in Source gewählte Bildschirminhalt wird in eine Datei ausgegeben, deren Name unter Filename angegeben wird. Die Ausgabe erfolgt immer als Bitmap.

„Clipboard“ Der in Source gewählte Bildschirminhalt wird direkt in das Windows-Clipboard übernommen und kann direkt in anderen Applikationen weiterverwendet werden. Die Ausgabe erfolgt immer als Bitmap.

**Hinweis:** Befindet sich das Gerät im Zustand der Fernbedienung über den Windows Remote Desktop, so können mit der Einstellung Clipboard direkt Grafiken zwischen dem Gerät und dem Hostrechner transportiert werden.

Fernsteuerbefehl:

[HCOPY:DESTination](#) auf Seite 1064

### Graph Size

Auflösung für Bitmaps von Graphikfenstern.

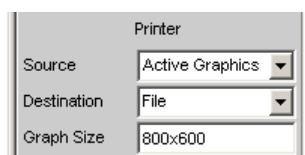

Eine Veränderung der Auflösung wird nur für die Einstellungen „Source“ = Active Graphic und „Destination“ = File | Clipboard angeboten.

Die hier getroffene Einstellung bleibt von Preset oder dem Laden eines Setups unbeeinflusst, ist also an das Gerät gebunden.

Fernsteuerbefehl:

[HCOPY:GSIZe](#) auf Seite 1065

### Orientation

Auswahl der gewünschten Orientierung auf dem Windows-Drucker (nur verfügbar wenn „Destination“ auf Printer steht).

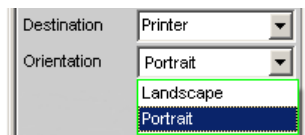

„Portrait“ Die Ausgabe auf dem Drucker erfolgt im Hochformat.

„Landscape“ Die Ausgabe auf dem Drucker erfolgt im Querformat.

Fernsteuerbefehl:

[HCOPY:PRINter:ORIENTATION](#) auf Seite 1065

### Header Footer

Auswahl der gewünschten Kopf- und Fußzeile in der Ausgabe.



„aktiviert“ Kopf- und Fußzeile sind sichtbar.

„deaktiviert“ Kopf- und Fußzeile sind unsichtbar.

Fernsteuerbefehl:

[HCOPY:PRINter:ADDITION](#) auf Seite 1065

### Define Header

Gewünschter Text für die Kopfzeile.

Nur verfügbar, wenn Header/Footer aktiviert ist. Dieser Text bildet die Überschrift, die in der Mitte der Kopfzeile dargestellt wird.

Fernsteuerbefehl:

[HCOPY:PRINTer:HEADer](#) auf Seite 1065

### Define Footer

Gewünschter Text für die Fußzeile.

Nur verfügbar, wenn Header/Footer aktiviert ist. Dieser Text bildet die Legende, die in der Mitte der Fußzeile dargestellt wird.

Fernsteuerbefehl:

[HCOPY:PRINTer:FOOTer](#) auf Seite 1066

### Store Mode

Auswahl des Modus für die Ausgabe in Datei.

Nur verfügbar wenn „Destination“ auf File steht.

- „New“                    Nach [H Copy] erscheint die Dateiauswahlbox, in der der Name für die Zielfile angegeben wird. Siehe hierzu auch [Kapitel 5.65.1, "Speichern von Setups"](#), auf Seite 827.
- „Overwrite“            Die Ausgabe erfolgt immer wieder in die mit Filename angegebene Datei, welche ohne Rückfrage überschrieben wird.
- „Autoincrement“      Die Ausgabe erfolgt in eine Datei, deren Name sich aus zwei Teilen zusammensetzt: Der Anfang des Dateinamens ist der in Filename angegebene Name, gefolgt von einer laufenden Nummer, die bei jedem [H Copy] um eins erhöht wird.

Fernsteuerbefehl:

[HCOPY:FILE:MODE](#) auf Seite 1065

### Filename

Auswahl des gewünschten Dateinamens für die Ausgabe in Datei. Nur verfügbar, wenn „Destination“ auf File und „Store Mode“ nicht auf New steht. Zur Änderung des Dateinamens öffnet sich die Dateiauswahlbox (siehe [Kapitel 5.64, "Laden und Abspeichern"](#), auf Seite 826). Der Dateiname wird hier ohne Endung angegeben; die Einstellung File Type in der Dateiauswahlbox legt den Dateityp fest.

Fernsteuerbefehl:

[HCOPY:FILE](#) auf Seite 1064

### Menu Bar always visible

Menüleiste dauerhaft anzeigen.

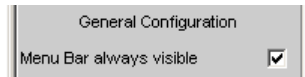

Vor allem für die Bedienung mit der Maus bietet der Audio Analyzer die Möglichkeit, die Menüleiste dauerhaft am oberen Bildschirmrand anzuzeigen.

„aktiviert“ Die Menüleiste erscheint dauerhaft am oberen Bildschirmrand.

„deaktiviert“ Die Menüleiste erscheint am oberen Bildschirmrand, sobald die Maus an den linken Bildschirmrand bewegt wird. Nach Auswahl einer Funktion wird die Leiste wieder weggeblendet.

Fernsteuerbefehl:

-

### Tool Bar always visible

Werkzeuleiste dauerhaft anzeigen.

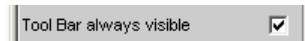

Vor allem für die Bedienung mit der Maus bietet der R&S UPV die Möglichkeit, die Werkzeuleiste dauerhaft am Bildschirmrand anzuzeigen.

„aktiviert“ Die Werkzeuleiste erscheint dauerhaft am Bildschirmrand.

„deaktiviert“ Die Werkzeuleiste erscheint am gewählten Bildschirmrand, sobald die Maus an den rechten Bildschirmrand bewegt wird. Die Werkzeuleiste verschwindet wieder, sobald man darauf klickt.

Fernsteuerbefehl:

-

### Query Longform

Query-Antwort in Kurz- oder Langform.

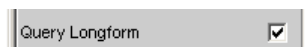

„aktiviert“ Die Antwort auf eine SCPI-Anfrage (Query) erfolgt in Langform, z.B. Anfrage: TRIGger:SOURce? -> Antwort: **CH1Freq**.

„deaktiviert“ Die Antwort auf eine SCPI-Anfrage (Query) erfolgt in Kurzform, z.B. Anfrage: TRIGger:SOURce? -> Antwort: **CH1F**.

Fernsteuerbefehl:

[SYSTem:QLONG](#) auf Seite 1083

### Help Language

Sowohl die kontextsensitive Hilfe wie auch die Online-Hilfe stehen in deutscher und englischer Sprache zur Verfügung. Weiterführende Informationen siehe [Kapitel 4.14, "Hilfesystem"](#), auf Seite 226.

„English“

„German“

Fernsteuerbefehl:

[SYSTem:HELp:LANGuage](#) auf Seite 1082

### Max Ch Disp

Anzahl der gleichzeitig dargestellten Kanäle im Numeric Display für Multikanal-Instrumente.



Die übrigen Kanäle sind mit dem Scrollbalken erreichbar.

Fernsteuerbefehl:

[SYSTem:MAXChdisp](#) auf Seite 1082

### Channel Descr.

Beschriftung der Anzeigezeilen im Numeric Display.

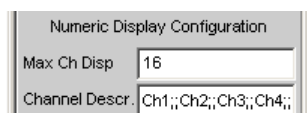

Die Beschriftung der Anzeigezeilen im Numeric Display lautet üblicherweise Ch1, Ch2, Ch3, usw., kann aber mit der Einstellzeile „Channel Descr.“ verändert werden.

Der String hierzu lautet z.B.: "**Ch-A;;Ch-B;;Ch-C;;Ch-D;;Ch5;;Ch6;;Ch7;;Ch8;;Ch9;;Ch10;;Ch11;;Ch12;;Ch13;;Ch14;;Ch15;;Ch16**".

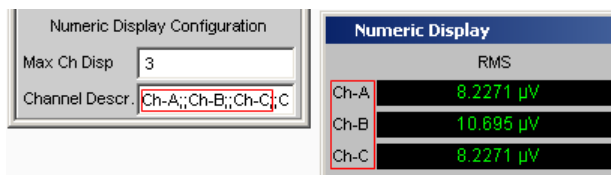

Fernsteuerbefehl:

[SYSTem:CHNString](#) auf Seite 1080

## 5.53 Kurven-, Spektrum- und Balkendarstellung

Die aussagekräftigste Darstellung für Messergebnisse ist meist, diese in einer zweidimensionalen Grafik zu zeigen. Messwerte in Abhängigkeit der Frequenz, Messungen über einer Zeitachse etc. sind nur einige Beispiele für die vielfältigen Anwendungen. Der Audio Analyzer R&S UPV unterscheidet die Grafikfenster Sweep Graph, FFT Graph, Waveform, Bargraph, PESQ/POLQA und Impulse Response, die mit den zugehörigen Konfigurationspanels eingestellt bzw. modifiziert werden und als Kurvenzug- oder Bargraphdarstellung angezeigt werden können.



### 5.53.1 Grafische Darstellung, Erklärung der Elemente

Ob sich eine grafische Darstellung als Kurvenzug oder Balkendarstellung präsentiert, ist abhängig von der Wahl der Display-Konfigurationspanels.

- Die Sweep-Graphen, die FFT-Graphen, die Waveform, PESQ/POLQA und Impulse Response werden als Kurvenzug dargestellt, während
- die Bargraphen die Messergebnisse der Analyzer-Messfunktionen THD, THD +N & SINAD, Mod Dist, DFD, DIM, Third Octave oder 1/n Octave als Balkendarstellung darstellt werden.

Zur Einstellung der verschiedenen Display-Konfigurationen siehe [Kapitel 5.53.2, "Aufruf"](#), auf Seite 694.

Die einzelnen Elemente in der Kurven- und Balkendarstellung sind mit einigen Ausnahmen weitestgehend identisch. Lediglich die Balkendarstellung, die eine symbolische X-Achse erfordert (das ist die Balkendarstellung für die Analyzer-Messfunktionen THD, THD+N & SINAD, Mod Dist, DFD und DIM), bietet einige Elemente nicht an, wie z.B. Marker oder Gitternetzlinien für die X-Achse.

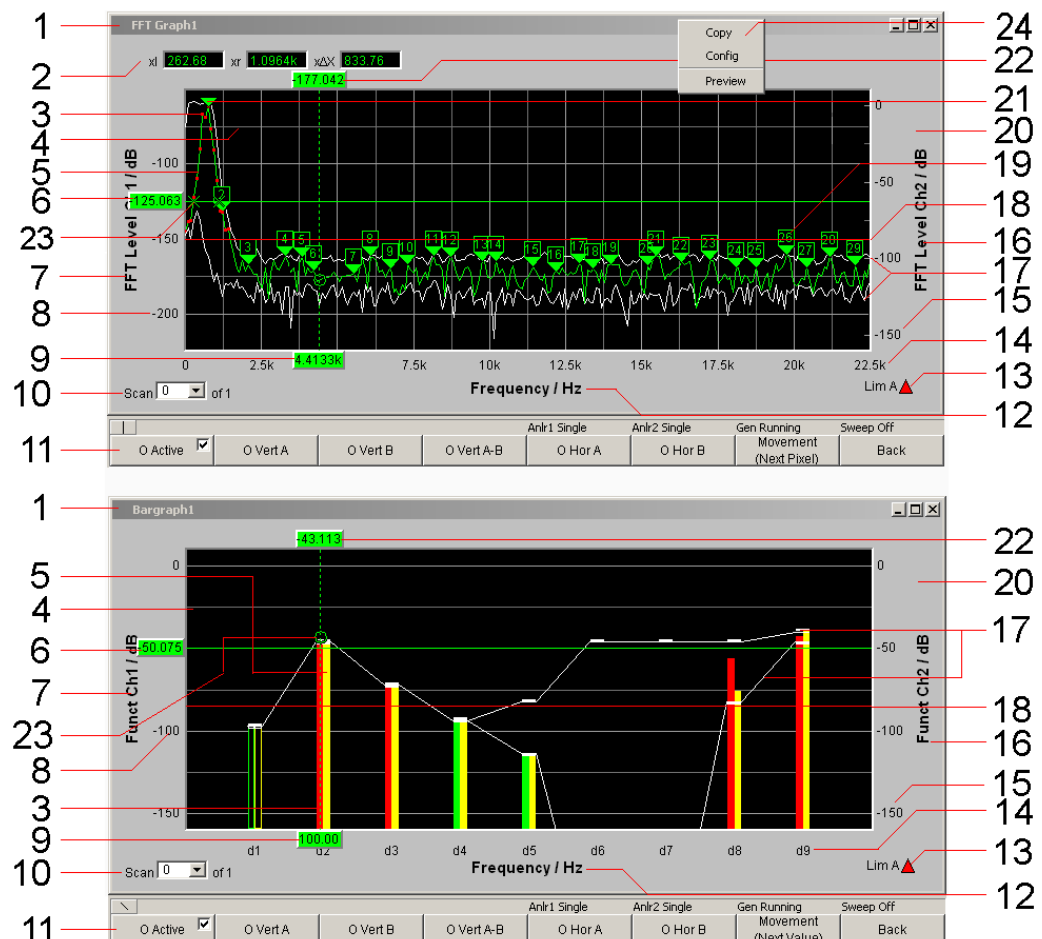

**1: Bezeichnung der Grafikenster**

Einzustellen über die Menüleiste „Displays“ oder „Disp Config“ und dem „Display Show“-Button im entsprechenden Panel

**2: Cursor-Zusatzwerte,  $\Delta X$ ,  $\Delta Y$ , ol, or, o $\Delta X$ l, xr, x $\Delta X$** 

$\Delta X$ : Differenz der X-Werte, wenn der O- und der X-Cursor gleichzeitig als Vertikalcursor eingeschaltet ist.

$\Delta Y$ : Differenz der Y-Werte, wenn der O- und der X-Cursor gleichzeitig als Vertikalcursor eingeschaltet ist.

Nur bei Kurvendarstellung (nicht bei Balkendarstellung):

ol: Der links vom Marker liegende Schnittpunkt des O-Cursors mit der Kurve.

or: Der rechts vom Marker liegende Schnittpunkt des O-Cursors mit der Kurve.

o $\Delta X$ : Die Differenz von ol und or.

xl: Der links vom Marker liegende Schnittpunkt des X-Cursors mit der Kurve.

xr: Der rechts vom Marker liegende Schnittpunkt des X-Cursors mit der Kurve.

x $\Delta X$ : Die Differenz von xl und xr.

**3: Limitverletzungen**

Grenzwertverletzungen werden durch rote Punkte im Kurvenzug oder durch rote Balken in der Balkendarstellung markiert:

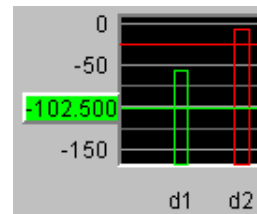
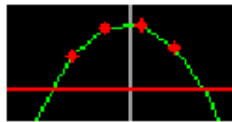
**4: Haupt- und Hilfsgitternetz**

Einzustellen im zugehörigen DispConfig-Panel über die Einstellzeilen



in den Bereichen Trace A, Trace B und X-Axis.

In den Grafiksystemen Bargraph1 | 2 kann kein Gitternetz für die X-Achse eingestellt werden, da dies bei einer nicht maßstäblichen X-Achse keinen Sinn macht.

**5: Messkurve / Balkendarstellung**

abhängig von der gewählten Grafik

**6, 22: Cursor-y-Wert**

Bei vertikalen Cursorsen:

Y-Wert, oder bei Einstellung O Vert A-B, X Vert A-B die Differenz der Y-Werte der A- und B-Kurve / der A- und B-Linien.

Bei horizontalen Cursorsen:

Y-Wert an der Y1 und/oder Y2-Achse

### 7, 16: y-Achsen-Beschriftung

Sie setzt sich zusammen aus Label und Unit, einzustellen mit



und

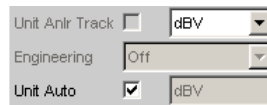

Siehe [Kapitel 5.53.3, "Einstellzeilen des Bedienpanels"](#), auf Seite 696.

### 8, 15: y-Achsen-Skalierung

Automatische („Auto Scale“) oder manuell einzustellende Skalierung („Top, Bottom“) der Y-Achsen, einzustellen mit

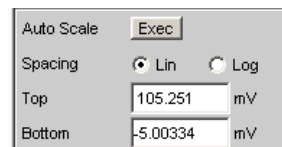

Siehe [Kapitel 5.53.3, "Einstellzeilen des Bedienpanels"](#), auf Seite 696.

### 9: Cursor-X-Wert

X-Wert bei vertikalen Cursorsen

### 10: Scan-Nummer

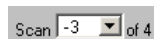

Multi-Scan-Betrieb :

Beim Durchrollen der Scans mit [Next Scan] wird hier die Nummer des aktuellen Scan angezeigt. Die Nummer 0 kennzeichnet den neuesten Scan, je negativer die Nummer, desto älter der Scan.

Die Anzeige **of 4** aus dem Beispiel bezeichnet die aktuell eingestellte History und besagt, wieviele Scans im Speicher gehalten oder auf Datei abgelegt werden. Im zugehörigen DispConfig-Panel wird dieser Wert eingestellt mit

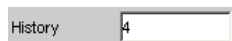

Siehe ["History"](#) auf Seite 699.

Die Einträge Min und Max bezeichnen die Min/Max-Kurven, sofern diese eingeschaltet sind. Sie sind auch im Single-Scan-Betrieb verfügbar.

Durch einen rechten Mausklick auf den Pfeil öffnet sich eine Box,

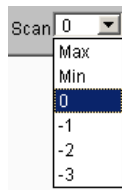

in der durch einen weiteren Mausklick der gewünschte Scan ausgewählt werden kann. Auf diesen beziehen sich dann die Cursor, Marker, Grenzwerte usw.

### 11: Softkeyleiste

Das Softkeymenü zum Grafikfenster erlaubt die schnelle Bedienung wichtiger und oft gebrauchter Einstellungen, vor allem Cursor-, Marker- und Zoomfunktionen mittels der darunterliegenden Tasten oder durch Anklicken mit der Maus.

Siehe [Kapitel 5.53.4, "Softkeymenü"](#), auf Seite 753.

### 12: X-Achsen-Beschriftung

Nur für Kurvendarstellung, nicht im Grafiksystem Bargraph1 | 2:

Sie setzt sich zusammen aus Label und Unit, einzustellen mit



Siehe [Kapitel 5.53.3, "Einstellzeilen des Bedienpanels"](#), auf Seite 696.

### 13: Limit-Anzeige



„Limit Upper“



Limit Upper ist eingeschaltet, es liegt aber keine Grenzwertverletzung vor.

„Limit Lower“



Limit Lower ist eingeschaltet, es liegt aber keine Grenzwertverletzung vor.

„Limit Upper Vergangenheit“



Der Limit Upper-Wert wurde in der Vergangenheit verletzt, aktuell liegt aber keine Grenzwertverletzung vor. Die Verletzung wird bis zum nächsten [START] festgehalten.

„Limit Lower Vergangenheit“



Der Limit Lower-Wert wurde in der Vergangenheit verletzt, aktuell liegt aber keine Grenzwertverletzung vor. Die Verletzung wird bis zum nächsten [START] festgehalten.

„Limit Upper aktuell“



Der Limit Upper-Wert wird aktuell verletzt.

„Limit Lower  
aktuell“



Der Limit Lower-Wert wird aktuell verletzt.

#### 14: X-Achsen-Skalierung

Nur für Kurvendarstellung, nicht im Grafiksystem Bargraph1 | 2:

Automatische oder manuell einzustellende Skalierung der X-Achse, einzustellen mit

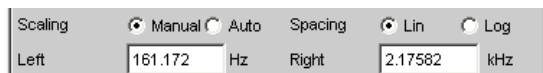

Siehe [Kapitel 5.53.3, "Einstellzeilen des Bedienpanels"](#), auf Seite 696.

#### 17: Min/Max-Kurve

Die Min/Max-Kurven werden weiß dargestellt.

Die Min-Kurve repräsentiert den niedrigsten, die Max-Kurve den höchsten Y-Wert einer Messsequenz.

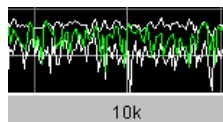

Im Grafiksystem Bargraph1 | 2 werden die Minimal- und Maximal-Werte durch weiße Klötzchen angezeigt.

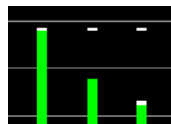

Einzustellen im oberen Bereich des zugehörigen Panels über die Einstellzeile



Die Min/Max-Kurven sind wie Scans einer Multiscan-Darstellung zu betrachten. Ist „Show Min Max“ eingeschaltet, besteht ein Single Scan aus 3 Scans.

#### 18: Limitlinie

Fester Grenzwert oder feste Grenzwertkurve aus einer Datei, zu aktivieren im zugehörigen DispConfig-Panel über die Einstellzeilen



und



in den Bereichen Trace A und Trace B.

### 19: Harmonikmarker

Im folgenden Beispiel werden ausgehend von der X-Position des Markers (1 kHz) die Harmonischen (2 kHz und 3 kHz) markiert

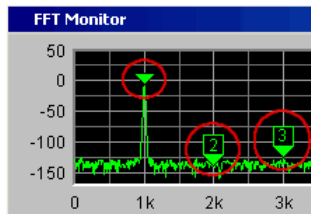

Die Harmonikmarker werden mittels Softkeybedienung eingeschaltet:

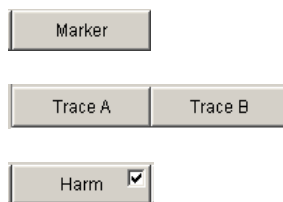

### Verfügbar in den Grafik-Subsystemen

FFT

### 20: Grafikfenster

Das Grafikfenster zum jeweiligen Grafik-Subsystem wird aus dem jeweiligen Display-Config-Panel heraus geöffnet mit

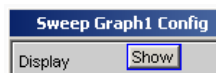

oder direkt über die Menüzeile



Bild 5-39: Display-Menü für zwei- und mehrkanalige Instrumente

### 21: Marker

Markierung, von deren Wert auf der X-Achse aus der linke und rechte Schnittpunkte eines Horizontalcursors mit der Kurve dargestellt wird.

Zusätzlich für die Grafiksysteme FFT Graph1 | 2:

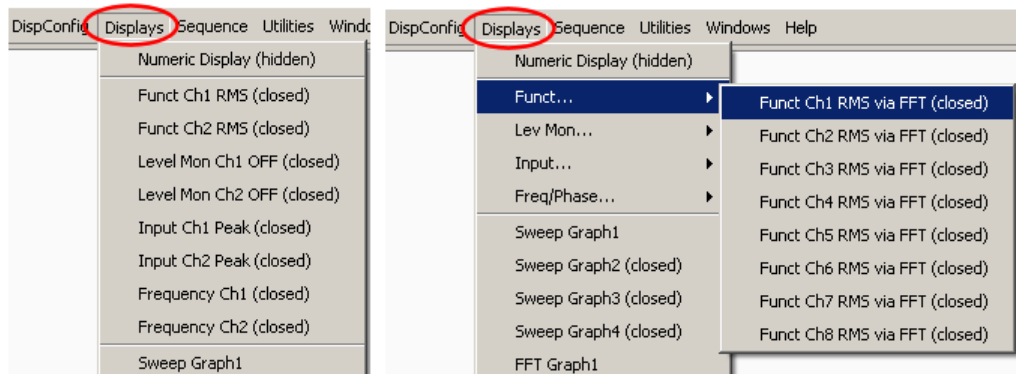
Markierung, von deren Wert auf der X-Achse aus die Harmonischen berechnet werden.

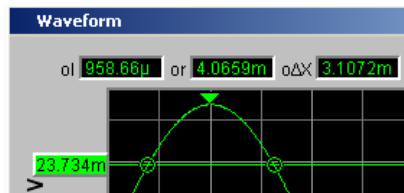

Der Marker wird mittels Softkeybedienung gesetzt:

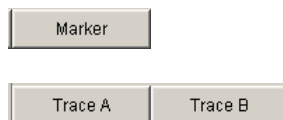

### Verfügbar in den Grafik-Subsystemen

Sweep, FFT, Waveform, PESQ/POLQA, Impulse Response

#### 23: Cursor-Schnittpunkte

Die Schnittpunkte **O** oder **X** der Cursorlinie mit der Kurve / den Linien kennzeichnen den Cursor, so dass ein Bezug zu den Bezeichnungen in der Softkeyleiste wie z.B. **O Vert A** oder **X Hor A** zu erkennen ist.

#### 24: Copy / Config / Preview

Ein rechter Mausklick an beliebiger Stelle in der grafischen Darstellung öffnet ein Kontext-Menü, ein linker Mausklick auf einen der Einträge führt die entsprechende Funktion aus.

##### Copy:

Übernimmt die Grafik in die Zwischenablage (Grundeinstellung 800x600 Pixel). Auflösung und Seitenverhältnis der Grafik können im Config Panel im Bereich Printer über die Einstellzeile „Graph Size“ verändert werden, sofern die Einstellzeile „Destination“ auf „File“ oder „Clipboard“ gestellt ist. Mit einer Reduzierung der Auflösung können Bildelemente wie z.B. Achsenbeschriftungen entfallen. Im Gegensatz zur „Copy“-Funktion übernimmt die Tastenkombination CTRL+C die Grafik in die Zwischenablage mit exakt der Auflösung und dem Seitenverhältnis, wie auf dem Bildschirm abgebildet.

##### Config:

Öffnet das zugehörige DispConfig-Panel.

##### Preview:

Zeigt eine Druckvorschau, sofern im Config Panel im Bereich Printer die Druckquelle „Source“ = „Active Graphics“ eingestellt ist. Die Grafik wird immer mit allen Bildelementen im Seitenverhältnis 4:3 angeboten.

## 5.53.2 Aufruf

In den Display-Konfigurationspanels wird eingestellt, wie Messergebnisse graphisch **dargestellt** werden. **Was und wie** gemessen wird, wird in den Panels Analyzer Config

und Analyzer Function eingestellt, bzw. bei Sweeps in Generator Config und Generator Function festgelegt.

Die Display-Konfigurationspanels werden über die Menüzeile des R&S UPV geöffnet.

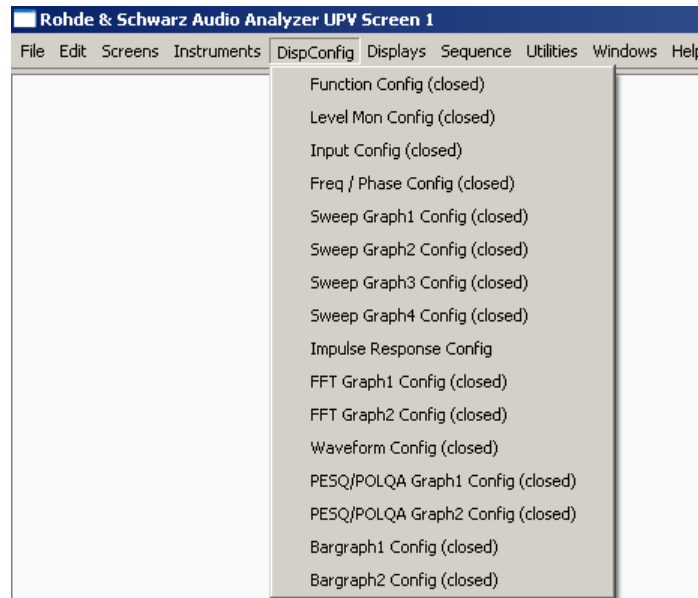

Es können verschiedene Display-Konfigurationspanels gleichzeitig gewählt werden, einige davon in zwei oder vier Fenstern. Z.B. können die Messdatensätze der Analyzer-Messfunktion RMS

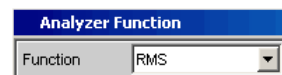

sowie die Messdatensätze der Zusatzmessfunktionen Level Monitor, Input Monitor, Freq/Phase-Measurement und Waveform

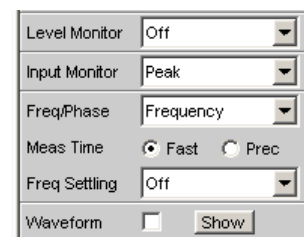

gleichzeitig dargestellt werden.

- „Sweep“ in 4 Fenstern  
Im Menü bezeichnet mit „Sweep Graph1 Config“ ... „Sweep Graph4 Config“. Das Panel bietet die Konfiguration für die Darstellung von Messergebnissen einer Messreihe (Sweep) als Diagramm im kartesischen Koordinatensystem an. Es können grundsätzlich zwei abhängige Werte als TRACE A und TRACE B über einer unabhängigen X-Achse dargestellt werden.
- „FFT-Graph“ in zwei Fenstern  
Im Menü bezeichnet mit „FFT Graph1 Config“ und „FFT Graph2 Config“.



Das Panel bietet die Konfiguration für die Darstellung eines Frequenz-Spektrums an, wenn im Analysator-Panel die Messfunktion FFT oder die Messfunktion RMS, RMS Selective, S/N, THD, THD & SINAD, Mod Dist, DFD, DIM und Record „mit Post-FFT“ gewählt ist.

- „Waveform“ in einem Fenster  
Im Menü bezeichnet mit „Waveform Config“.  
Das Panel bietet die Konfiguration für die Darstellung einer Waveform (zeitlicher Verlauf des Signales) an, wenn im Analysator-Panel als Zusatzmessfunktion Waveform gewählt ist.
- „Impulse Response“ in einem Fenster  
Im Menü bezeichnet mit „Impulse Response Config“  
Das Panel bietet die Konfiguration für die Darstellung des Impulse Response Ergebnisses. Voraussetzung ist die Auswahl der Messfunktion Transfer&Co im Analyzer Panel.
- „Bargraph“ in zwei Fenstern  
Im Menü bezeichnet mit „Bargraph1 Config“ und „Bargraph2 Config“.  
Das Panel bietet die Konfiguration für die Darstellung eines Balkendiagrammes **mit symbolischer, d.h. nicht maßstäblicher X-Achse** an, wenn im Analysator-Panel die Messfunktion THD, THD+N & SINAD, Mod Dist, DFD oder DIM gewählt ist.  
Das Panel bietet die Konfiguration für die Darstellung eines Balkendiagrammes „mit einer X-Achse in Hz“ an, wenn im Analysator-Panel die Messfunktion Third Octave oder 1/n Octave gewählt ist.
- „PESQ/POLQA“ in zwei Fenstern  
Im Menü bezeichnet mit „PESQ/POLQA Graph1 Config“ und „PESQ/POLQA Graph2 Config“.  
Das Panel bietet die Konfiguration für die Darstellung der PESQ- und POLQA-Messung an, wenn im Analysator-Panel die Messfunktion PESQ oder POLQA gewählt ist.

### 5.53.3 Einstellzeilen des Bedienpanels

Die Display-Konfigurationspanels für die verschiedenen Grafiksysteme sind weitestgehend identisch aufgebaut. Abhängig vom Grafiksystem können Einstellzeilen entfallen oder unterschiedliche Parameterlisten für die Auswahlfelder erscheinen.

So werden z.B. in den Display-Konfigurationspanels für FFT und Sweep unterschiedliche Auswahlmöglichkeiten für die Quellen der Messergebnisse angeboten.

Die Unterschiede werden bei den entsprechenden Einstellzeilen erklärt.

„Sweep“ Für zweikanaliges Instrument	„FFT“ Für zweikanaliges Instrument	„Sweep“ für ein Multikanal-Instrument
<p>Quelle der Messergebnisse (FFT Level) und Kanalnummer (Ch1) sind in der Auswahlliste kombiniert (FFT Level Ch1).</p>		<p>Quelle der Messergebnisse und Kanalnummer sind getrennt, da die vielfältigen Kombinationsmöglichkeiten in einer Auswahlbox nicht mehr dargestellt werden können.</p>

### Display



Mit diesem Druckknopf wird die grafische Darstellung von Kurven oder Balkendiagrammen eingeschaltet.

Ausgeschaltet wird sie durch Druck auf [CLOSE] oder mit der Maus über die Titelleistenschaltfläche X, sofern sie den Fokus hat (siehe [Kapitel 5.53, "Kurven-, Spektrum- und Balkendarstellung"](#), auf Seite 687).

Ein Duplikat dieses „Show-Druckknopfes“ befindet sich auch im Analyzer Function Panel, um von dort bequem die Grafische Darstellung von Bargraph, FFT oder Waveform aufrufen zu können.

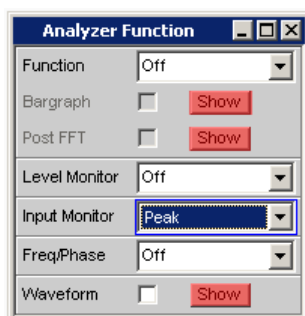

### Data List



Mit diesem Druckknopf wird ein eigenständiges Fenster geöffnet, in dem die Messergebnisse von Trace A und Trace B zu den Werten der entsprechenden X-Achsen numerisch dargestellt werden. Ausgeschaltet wird sie durch [CLOSE] oder mit der Maus über die Titelleistenschaltfläche X, sofern sie den den Fokus hat (siehe [Kapitel 5.54, "Messwert-Liste"](#), auf Seite 762).

### Copy to other Windows



Für das jeweils erste Window der Subsysteme Sweep, FFT, Bargraph und PESQ/POLQA, also alle Subsysteme, die mehr als ein Window haben, gibt es die Funktion "Copy to other Windows".

Wie der Name schon sagt, werden Einstellungen aus dem ersten Window in alle anderen Windows des Subsystems kopiert. Durch Druck auf den „Exec“-Button geschieht dies **einmalig**.

Nach einer Neuinstallation des R&S UPV erfolgt dieser Kopiervorgang für fast alle Befehle.

Wenn nur bestimmte Befehlsbereiche vom ersten Window in die Folge-Windows übernommen werden sollen, kann über die Dialogbox, die sich durch Druck auf den „Config...“-Button öffnet, eine Einschränkung vorgenommen werden.

Die Häkchen in der Dialogbox können anhand ihrer Beschriftung leicht den entsprechenden Panelbereichen, die durch dünne Linien voneinander abgegrenzt sind, zugeordnet werden.

Die hier getroffene Auswahl an Befehlsbereichen bleibt von Preset oder dem Laden eines Setups unbeeinflusst, ist also an das Gerät gebunden.

Fernsteuerbefehl:

`DISPlay:SWEEp<n2>:COPYother` auf Seite 1028

### Scan



Gibt an, ob für die Grafiksysteme Sweep Graph 1...4 **eine** (Single) oder **mehrere** (Multi) Messreihen aufgenommen oder von Datei geladen werden.

### Verfügbar in den Grafik-Subsystemen

Sweep

Wenn im Generator ein Z-Sweep eingestellt wird, wird Scan automatisch auf Multi gestellt, sofern im Display-Panel X-Source = Sweep eingestellt ist.

Siehe auch [Kapitel 5.58, "Messwertreihen"](#), auf Seite 797.

„Single“

Es soll nur ein einzelner Trace (Messreihe) oder ein Trace-Paar (TRACE A und B) aufgenommen bzw. geladen werden.  
Ein Trace kann eine Kurven- oder eine Balkendarstellung sein.

Blendet folgende Einstellzeilen aus:

- History
- New Scan
- Import From

Ist die Tick Box Show Min Max aktiviert, gesellen sich zu der einzelnen Messreihe zwei Scans hinzu, so dass mit [Next Scan] zwischen drei Scans gewählt werden kann.

„Multi“

Bei dieser Einstellung wird **nicht nur eine** Messreihe oder ein Messreihenpaar (Trace A und Trace B) aufgenommen bzw. geladen und dargestellt, sondern beliebig viele.

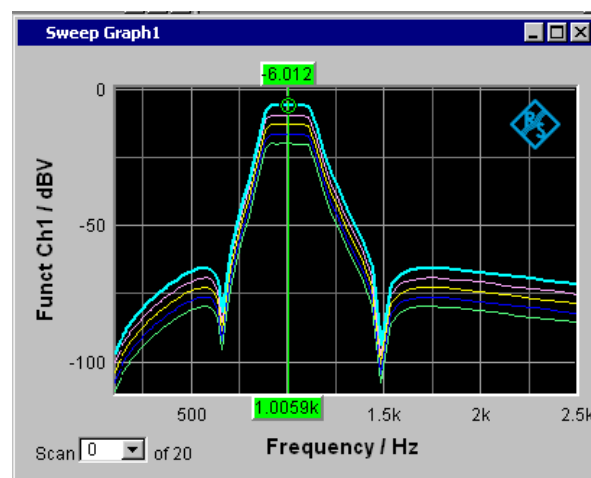

Intern gespeichert und auf Datei abgelegt bzw. von Datei gelesen wird jedoch nur die in der Einstellzeile **History** gewählte Anzahl, höchstens jedoch 20. Die nicht gespeicherten Scans sind nur in der Grafik vorhanden und gehen beim Verschieben oder bei einer Größenveränderung des Grafikfensters, beim Umskalieren, beim Speichern/Laden von Trace-Dateien sowie beim Speichern/Laden von Setups verloren.

Ermöglicht die Bedienung der Einstellzeilen

- History
- New Scan
- Import From

Fernsteuerbefehl:

`DISPlay:SWEEp<n2>:SMODe` auf Seite 1030

### History

History

Erscheint nur bei der Einstellung Scan = Multi, und somit nur für die Grafiksysteme Sweep Graph1 ... 4.

**Verfügbar in den Grafik-Subsystemen**

## Sweep

History bestimmt, wieviele Scans im Speicher gehalten oder auf Datei abgelegt werden. Die 1 ist nicht wählbar, da sie den Single-Scan-Mode repräsentiert.

Wenn die X-Source im Display-Panel auf Sweep gestellt wird und wenn im Generator ein Z-Sweep eingestellt ist, und wenn die Z-Sweeppunktezahl im Generator größer als die hier eingestellte Anzahl von Scans ist, wird die Sweeppunktezahl aus dem Generator nach „History“ übernommen.

Fernsteuerbefehl:

`DISPlay:SWEep<n2>:HISTory` auf Seite 1029

## Show Min Max

Show Min Max

Ist die Tick Box aktiviert, ist die Darstellung der Min/Max-Kurven eingeschaltet.

Die Min-Kurve repräsentiert den niedrigsten Wert, die Max-Kurve den höchsten Wert einer Messsequenz. Mit jedem [START] wird die Aufzeichnung der Min/Max-Werte neu begonnen.

Wurden bereits Min/Max-Scans aufgezeichnet, dann können bei angehaltener Messung durch Hin- und Herschalten des Häkchens die Min/Max-Kurven aus- und eingeblendet werden.

Auch für Grafiksysteme, die keine Scans haben (z.B. FFT Graph), ist eine MIN/MAX-Anzeige möglich, d.h., es wird ein MIN- und ein MAX-Scan aufgezeichnet. Im Grafiksystem Waveform ist die Show Min Max-Funktion nicht verfügbar.

## Verfügbar in den Grafik-Subsystemen

Sweep, FFT, Bargraph, PESQ/POLQA, Impulse Response

Die Min/Max-Kurven sind wie Scans einer Multiscan-Darstellung zu betrachten. Ist „Show Min Max“ eingeschaltet, besteht ein Single-Scan aus 3 Scans.

Wird mit dem folgenden Y-Source-Befehl File: Trace A oder File: Trace B ein Tracefile geladen, das Min/Max-Scans enthält, dann wird dieses Häkchen automatisch gesetzt, so dass diese Scans in der Grafik angezeigt werden.

Fernsteuerbefehl:

`DISPlay:SWEep<n2>:MINMax` auf Seite 1030

## Multi Ch Mode

Multi Ch Mode

Diese Einstellzeile wird für alle 8-kanaligen Analysator-Instrumente in den Subsystemen FFT und Bargraph angeboten und gestattet die Darstellung von 8 Kurven oder Balken in **einem** Grafik-Window.

Mit der Aktivierung dieser Funktion verschwindet im entsprechenden Config-Panel die Einstellzeile „Channels“ und die Einstellmöglichkeit für den Trace B. Im Grafik-Window der FFT werden bis zu 8 Kurven gleichfarbig übereinander dargestellt, im Grafik-Window der Balkendarstellung werden die Balken mit einem kleinen Versatz abgebildet. Der aktive Kanal wird aufgehellt dargestellt. Auf ihn beziehen sich die Cursor- und Markereinstellungen. Der aktive Kanal kann mit der „Scan“-Combobox in der linken unteren Ecke des Grafik-Windows verändert werden. Mit „Show Min/Max“ werden die Min- und Max-Werte **aller** Kurven/Balken weiß dargestellt. Die linke Y-Achsenbeschriftung zeigt zusätzlich zur Messergebnis-Quelle (Y-Source) die eingeschalteten Kanäle, z.B. FFT Level Ch 1234---- / dBV

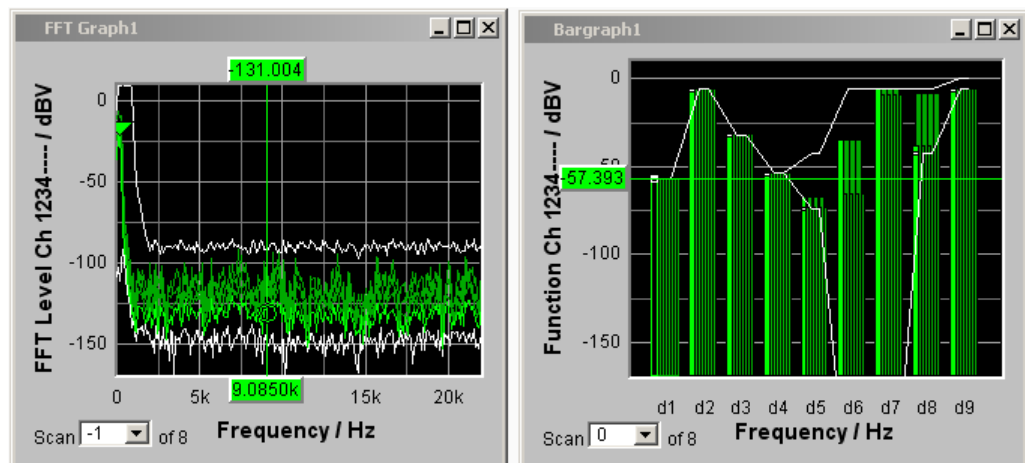

Fernsteuerbefehl:

[DISPlay:BARGraph<n2>:MCHMode](#) auf Seite 1030

[DISPlay:FFT<n2>:MCHMode](#) auf Seite 1030

## Y-Source

### Grafiksystem Sweep Graph



Wählt aus, welche durch einen Sweep gewonnenen Messergebnisse aus einer Reihe von Messfunktionen (nachfolgend aufgelistet) als TRACE A oder als TRACE B gesammelt und an der linken oder rechten Y-Achse graphisch dargestellt werden sollen.

### Beispiel:

Der Frequenzgang eines Messobjektes wird mittels Generator-Frequenzsweep und der Analyzer-Messfunktion RMS ermittelt und als Trace A im Grafiksystem Sweep Graph dargestellt.

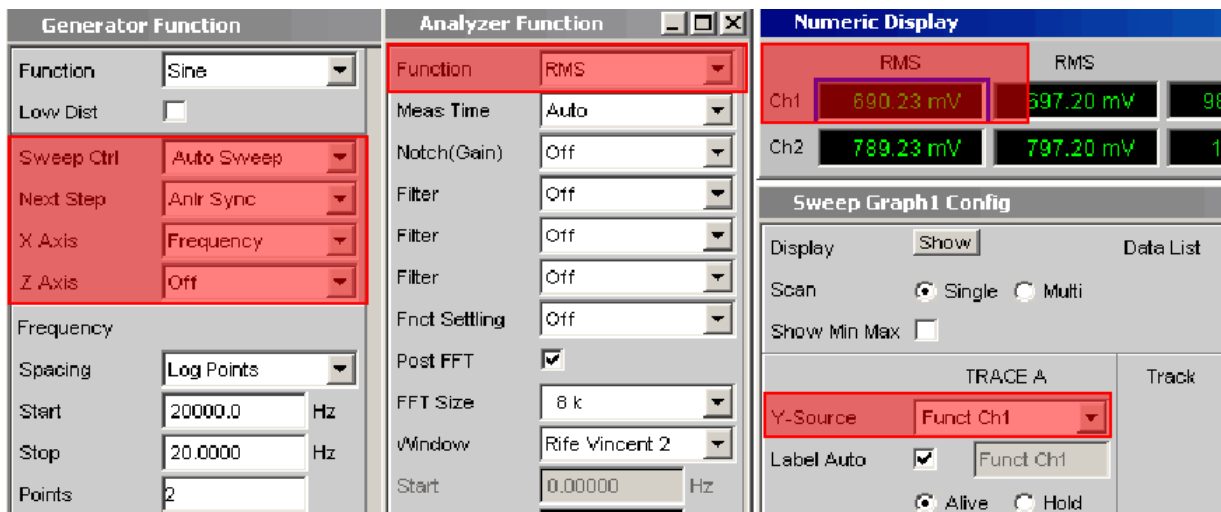

Weitere Informationen im Zusammenhang mit Y-Source siehe [Kapitel 5.58, "Messwertreihen"](#), auf Seite 797. Zur Darstellung der Traces siehe auch ["X Axis"](#) auf Seite 362.

„Off“ Es wird kein Trace dargestellt, oder ein vorhandener Trace wird gelöscht.

„Funct Chx, Function“

Das durch einen Generatorsweep gewonnene **Funktion**-Messergebnis der eingestellten Analyzer-Messfunktion (z.B. Function = RMS) von

- Kanal 1 oder
- Kanal 2 oder
- bei einem Multi-Kanal-Instrument der unter der folgenden Einstellzeile Channel angegebenen Kanalnummer.

wird als Trace A oder Trace B über einer unter X-Axis gewählten physikalischen Grundgröße dargestellt.

Das Messergebnis wird im Numerischen Anzeigefeld angezeigt:

Numeric Display			
	RMS	Level RMS	Input Peak
Ch1	-80.035 dBFS	-79.947 dBFS	-76.963 dBFS
Ch2	-77.756 dBFS	-77.669 dBFS	-74.684 dBFS

## „Frequency Chx, Frequency“

Das durch einen Generatorsweep gewonnene **Frequency**-Messergebnis der Zusatzmessfunktion Freq/Phase von

- Kanal 1 oder
- Kanal 2 oder
- bei einem Multi-Kanal-Instrument der unter der folgenden Einstellzeile Channel angegebenen Kanalnummer.

Freq/Phase

wird als Trace A oder Trace B über einer unter X-Axis gewählten physikalischen Grundgröße dargestellt.

Das Messergebnis wird im Numerischen Anzeigefeld angezeigt:

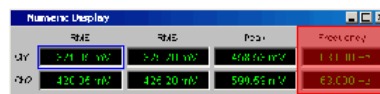

## „LevMon RMS Chx, LevMon RMS“

Das durch einen Generatorsweep gewonnene **RMS**-Messergebnis der Zusatzmessfunktion LevelMonitor = RMS von

- Kanal 1 oder
- Kanal 2 oder
- bei einem Multi-Kanal-Instrument der unter der folgenden Einstellzeile Channel angegebenen Kanalnummer.

Level Monitor

wird als Trace A oder Trace B über einer unter X-Axis gewählten physikalischen Grundgröße dargestellt.

Das Messergebnis wird im Numerischen Anzeigefeld angezeigt:

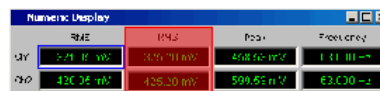

## „LevMon DC Chx, LevMon DC“

Das durch einen Generatorsweep gewonnene **DC**-Messergebnis der Zusatzmessfunktion LevelMonitor = DC von

- Kanal 1 oder
- Kanal 2 oder
- bei einem Multi-Kanal-Instrument der unter der folgenden Einstellzeile Channel angegebenen Kanalnummer.

Level Monitor

wird als Trace A oder Trace B über einer unter X-Axis gewählten physikalischen Grundgröße dargestellt.

Das Messergebnis wird im Numerischen Anzeigefeld angezeigt:

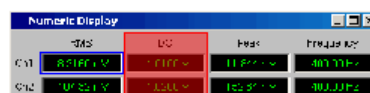



## „LevMon Peak Chx, LevMon Peak“

Das durch einen Generatorsweep gewonnene **Peak**-Messergebnis der Zusatzmessfunktion LevelMonitor = Peak von

- Kanal 1 oder
- Kanal 2 oder
- bei einem Multi-Kanal-Instrument der unter der folgenden Einstellzeile Channel angegebenen Kanalnummer.

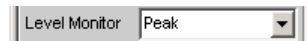

wird als Trace A oder Trace B über einer unter X-Axis gewählten physikalischen Grundgröße dargestellt.

Das Messergebnis wird im Numerischen Anzeigefeld angezeigt:

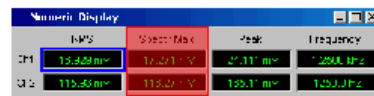

## „Inp Peak Chx, Inp Peak“

Das durch einen Generatorsweep gewonnene **Peak**-Messergebnis der Zusatzmessfunktion InputMonitor = Peak von

- Kanal 1 oder
- Kanal 2 oder
- bei einem Multi-Kanal-Instrument der unter der folgenden Einstellzeile Channel angegebenen Kanalnummer.

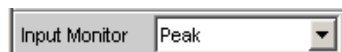

wird als Trace A oder Trace B über einer unter X-Axis gewählten physikalischen Grundgröße dargestellt.

Das Messergebnis wird im Numerischen Anzeigefeld angezeigt:

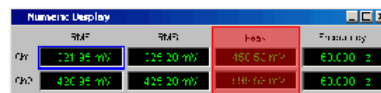

## „Phase“

Das durch einen Generatorsweep gewonnene **Phase**-Messergebnis der Zusatzmessfunktion Freq/Phase = Freq & Phase

Bei einem Multi-Kanal-Instrument erfolgt der Kanalbezug durch die folgende Einstellzeile Channel.



wird als Trace A oder Trace B über einer unter X-Axis gewählten physikalischen Grundgröße dargestellt.

Das Messergebnis wird im Numerischen Anzeigefeld angezeigt:



„Group Delay“ Das durch einen Generatorsweep gewonnene **Group Delay**-Messergebnis (Gruppenlaufzeit) der Zusatzmessfunktion.  
 Freq/Phase = Freq & Grp Del  
 Bei einem Multi-Kanal-Instrument erfolgt der Kanalbezug durch die folgende Einstellzeile Channel.



wird als Trace A oder Trace B über einer unter X-Axis gewählten physikalischen Grundgröße dargestellt.

Das Messergebnis wird im Numerischen Anzeigefeld angezeigt:



„File: Trace A“ Der Trace A wird von Datei geladen. Die Eingabe des Dateinamens erfolgt in der nachfolgenden Einstellzeile.

„File: Trace B“ Der Trace B wird von Datei geladen. Die Eingabe des Dateinamens erfolgt in der nachfolgenden Einstellzeile.

Fernsteuerbefehl:

[DISPlay:SWEEp<n2>:A:YSource](#) auf Seite 1027

[DISPlay:SWEEp<n2>:B:YSource](#) auf Seite 1027

## Y-Source

### Grafiksystem FFT Graph



Hiermit wird gewählt, welche Messergebnisse aus der Analyzer-Messfunktion **FFT** oder **Post-FFT** als TRACE A oder als TRACE B graphisch dargestellt werden sollen.

Auszug aus dem Analyzer Function Panel:



Weitere Informationen im Zusammenhang mit Y-Source (siehe [Kapitel 5.58, "Messwertreihen"](#), auf Seite 797).

„Off“ Es wird kein Trace dargestellt, oder ein vorhandener Trace wird gelöscht.

„FFT Level Chx, FFT Level“

Der Pegelverlauf über der Frequenz von

- Kanal 1 oder
- Kanal 2 oder
- bei einem Multi-Kanal-Instrument der unter der folgenden Einstellzeile Channel angegebenen Kanalnummer

der Analyzer-Messfunktion **FFT** oder **Post-FFT** wird als Trace A oder Trace B über einer Frequenz X-Achse dargestellt.

## „FFT Phase Chx, FFT Phase“

Die FFT-Phase ist der aus der Berechnung der komplexen FFT gewonnene Phasenverlauf über der Frequenz von

- Kanal 1 oder
- Kanal 2 oder
- bei einem Multi-Kanal-Instrument der unter der folgenden Einstellzeile Channel angegebenen Kanalnummer

der Analyzer-Messfunktion **FFT** oder **Post-FFT**, der als Trace A oder Trace B über einer Frequenz X-Achse dargestellt wird.

„FFT Phase Ch2-Ch1, FFT Phase to Refch“

Die Phasendifferenz zwischen dem aus der Berechnung der komplexen FFT gewonnenen Phasenverlauf von

- Kanal 2 und Kanal 1
- bei einem Multi-Kanal-Instrument der unter der folgenden Einstellzeile Channel angegebenen Kanalnummer und dem im Analyzer Config-Panel angegebenen Referenzkanal Ref Channel.

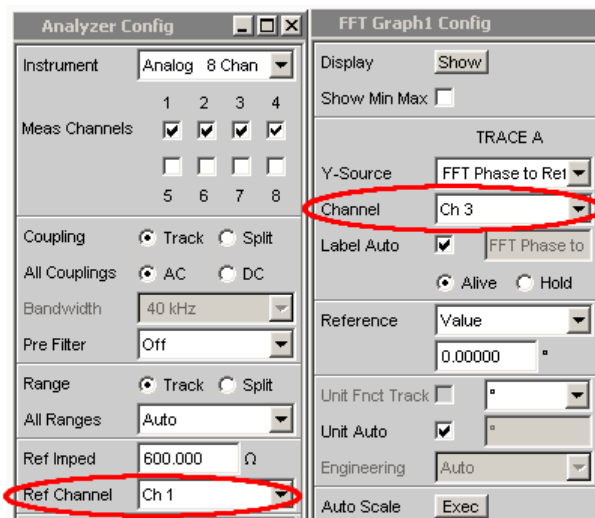

der Analyzer-Messfunktion **FFT** oder **Post-FFT**, der als Trace A oder Trace B über einer Frequenz X-Achse dargestellt wird.

Im Gegensatz zu einem vergleichsweise langsamen Frequenzsweep mit Phasenmessung stellt die Phasenmessung mittels FFT die Phasen-Messergebnisse sehr schnell zur Verfügung.

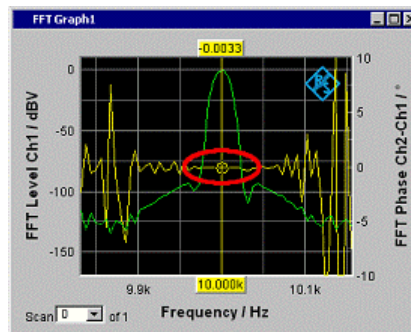

**Bild 5-40:** Die gelbe Kurve zeigt den Phasenverlauf in der Nähe der Frequenzlinie 10 kHz.

„File: Trace A“ Der Trace A wird von Datei geladen. Die Eingabe des Dateinamens erfolgt in der nachfolgenden Einstellzeile.

„File: Trace B“ Der Trace B wird von Datei geladen. Die Eingabe des Dateinamens erfolgt in der nachfolgenden Einstellzeile.

Fernsteuerbefehl:

`DISPlay:FFT<n2>:A:YSource` auf Seite 1027

`DISPlay:FFT<n2>:B:YSource` auf Seite 1027

## Y-Source Grafiksystem Waveform



Hiermit wird gewählt, welche Messergebnisse der Zusatzmessfunktion **Waveform** als TRACE A oder als TRACE B gesammelt und an der linken oder rechten Y-Achse graphisch dargestellt werden sollen.

Auszug aus dem Analyzer Function Panel:

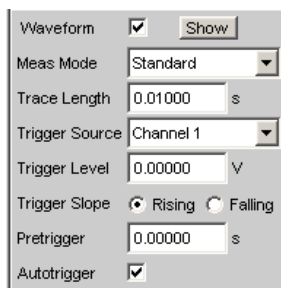

Weitere Informationen im Zusammenhang mit Y-Source (siehe [Kapitel 5.58, "Messwertreihen"](#), auf Seite 797).

„Off“ Es wird kein Trace dargestellt, oder ein vorhandener Trace wird gelöscht.

„Level Chx, Level“

Das Pegelmessergebnis von

- Kanal 1 oder
- Kanal 2 oder
- bei einem Multi-Kanal-Instrument der unter der folgenden Einstellzeile Channel angegebenen Kanalnummer

der Waveform-Messfunktion wird als Trace A oder Trace B über einer Zeit X-Achse dargestellt.

„File: Trace A“ Der Trace A wird von Datei geladen. Die Eingabe des Dateinamens erfolgt in der nachfolgenden Einstellzeile.

„File: Trace B“ Der Trace B wird von Datei geladen. Die Eingabe des Dateinamens erfolgt in der nachfolgenden Einstellzeile.

Fernsteuerbefehl:

`DISPlay:WAVeform<n2>:A:YSource` auf Seite 1027

`DISPlay:WAVeform<n2>:B:YSource` auf Seite 1027

## Y-Source Grafiksystem Bargraph



Hiermit wird gewählt, ob das Messergebnis von Kanal 1 oder Kanal 2 der Analyzer-Messfunktionen THD, THD+N & SINAD, Mod Dist, DFD, DIM, Third Octave- oder 1/n Octave als TRACE A oder als TRACE B gesammelt und an der linken oder rechten Y-Achse graphisch dargestellt werden sollen.

Auszug aus dem Analyzer Function Panel:

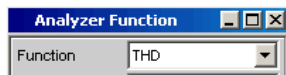

Weitere Informationen im Zusammenhang mit Y-Source (siehe [Kapitel 5.58](#), "Messwertreihen", auf Seite 797).

„Off“ Es wird kein Trace dargestellt, oder ein vorhandener Trace wird gelöscht.

„Funct Chx, Function“

Das Function-Messergebnis von

- Kanal 1 oder
- Kanal 2 oder
- bei einem Multi-Kanal-Instrument der unter der folgenden Einstellzeile Channel angegebenen Kanalnummer

der Analyzer-Messfunktionen THD, THD+N & SINAD, Mod Dist, DFD und DIM wird als Trace A oder Trace B über einer nicht maßstäblichen, Third Octave- oder 1/n Octave über einer maßstäblichen X-Achse dargestellt.

„File: Trace A“ Der Trace A wird von Datei geladen. Die Eingabe des Dateinamens erfolgt in der nachfolgenden Einstellzeile.

„File: Trace B“ Der Trace B wird von Datei geladen. Die Eingabe des Dateinamens erfolgt in der nachfolgenden Einstellzeile.

Fernsteuerbefehl:

`DISPlay:BARGraph<n2>:A:YSource` auf Seite 1027

`DISPlay:BARGraph<n2>:B:YSource` auf Seite 1027

## Y-Source

### Grafiksystem PESQ/POLQA

Hiermit wird gewählt, welche Messergebnisse der Messfunktion **PESQ** oder „POLQA“ als TRACE A oder als TRACE B gesammelt und an der linken oder rechten Y-Achse graphisch dargestellt werden sollen.

PESQ: Perceptual Evaluation of Speech Quality

Ist ein Verfahren zur Beurteilung der Sprachqualität von Übertragungssystemen.

„Off“ Es wird kein Trace dargestellt, oder ein vorhandener Trace wird gelöscht.

„PESQ & MOS“	<p>Funktionswert der PESQ_MOS- oder POLQA Messung. Je nachdem, ob die Messfunktion PESQ oder POLQA eingestellt ist wird ein PESQ- oder MOS-Ergebnis grafisch dargestellt:</p> <p><b>MOS-Ergebnis</b> (Mean Opinion Score) ist in der ITU-Empfehlung P.862.1 oder P.862.2 beschrieben. Alle Messergebnisse der PESQ-Messung der mit MOS... gekennzeichneten Einstellungen unter „According to“ im Analyzer-Funktion-Panel, sowie das Messergebnis der Messfunktion POLQA.</p> <p><b>PESQ-Ergebnis</b> (Perceptual Evaluation of Speech Quality) ist in der ITU-Empfehlung P.862 beschrieben. Alle Messergebnisse der PESQ-Messung der mit PESQ... gekennzeichneten Einstellungen unter „According to“ im Analyzer-Funktion-Panel.</p>
„Delay“	Die Delay-Messung zeigt den zeitlichen Versatz zwischen Referenz- und Messsignal. Dazu wird das Signal in eine bestimmte Anzahl von Zeitintervallen zerlegt. Jedes Zeitintervall wird als Punkt dargestellt und diese Punkte bildet eine Kurve.
„Ref Signal“	Waveform des am Generator ausgegebenen Signales.
„Deg Signal“	Waveform des gemessenen Signales in der Auflösung des Referenzsignales.
„Dropouts“	Gemessene Dropouts-Darstellung so als ob die Differenz zwischen Referenzsignal und zeitkorrigiertem Messsignal angezeigt werden würde. Diese Darstellung wird für die POLQA-Messung zurückgewiesen.
„File: Trace A“	Der Trace A wird von Datei geladen. Die Eingabe des Dateinamens erfolgt in der nachfolgenden Einstellzeile.
„File: Trace B“	Der Trace B wird von Datei geladen. Die Eingabe des Dateinamens erfolgt in der nachfolgenden Einstellzeile.

Fernsteuerbefehl:

`DISPlay:PESQ<n2>:A:YSource` auf Seite 1027

`DISPlay:PESQ<n2>:B:YSource` auf Seite 1027

### Y-Source

#### Grafiksystem Impulse Response

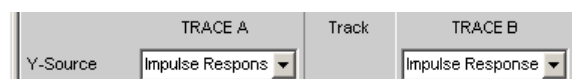

Hiermit wird gewählt, welche Messergebnisse als TRACE A oder als TRACE B gesammelt und an der linken oder rechten Y-Achse graphisch dargestellt werden sollen.

Weitere Informationen im Zusammenhang mit Y-Source (siehe [Kapitel 5.58, "Messwertreihen"](#), auf Seite 797).

„Off“	Es wird kein Trace dargestellt, oder ein vorhandener Trace wird gelöscht.
-------	---

## „Impulse Response“

Das Impulse Response Ergebnis der Transfer&Co Messfunktion wird als Trace A oder Trace B dargestellt.

„File: Trace A“ Der Trace A wird von Datei geladen, (siehe [Kapitel 5.58, "Messwertreihen"](#), auf Seite 797). Die Eingabe des Dateinamens erfolgt in der nachfolgenden Einstellzeile.

„File: Trace B“ Der Trace B wird von Datei geladen, (siehe [Kapitel 5.58, "Messwertreihen"](#), auf Seite 797). Die Eingabe des Dateinamens erfolgt in der nachfolgenden Einstellzeile.

## Fernsteuerbefehl:

`DISPlay:IMPResponse<n2>:A:YSource` auf Seite 1027

`DISPlay:IMPResponse<n2>:B:YSource` auf Seite 1027

`DISPlay:IMPResponse<n2>:A:YSource:FILE` auf Seite 1028

`DISPlay:IMPResponse<n2>:B:YSource:FILE` auf Seite 1028

**Trace File**

## Alle Grafiksysteme

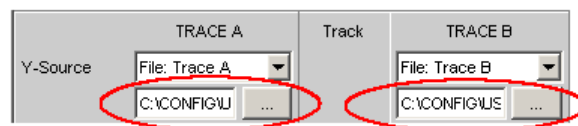

Dateiname der zu ladenden Trace-Dateien zu den Einstellzeilen Y-Source = File: Trace A und/oder File: Trace B.

Kann eine Datei nicht geladen werden, passt sie nicht zum aktuellen Grafiksystem oder ist sie fehlerhaft, wird der Schriftzug "not loaded" angezeigt.

Wird ein Tracefile geladen, das Min/Max-Scans enthält, dann wird in der Einstellzeile Show Min Max das Häkchen automatisch gesetzt, so dass diese Scans in der Grafik angezeigt werden.

Werden nacheinander Files mit unterschiedlichen X-Achsen geladen, so bestimmt immer das zuletzt geladene File die X-Achse. Wird danach ein Sweep mit einer anderen X-Achse geladen, so bestimmt dieser die X-Achse.

Dateiformat siehe [Kapitel 5.6.9, "Random"](#), auf Seite 319.

## Fernsteuerbefehl:

`DISPlay:SWEep<n2>:A:YSource:FILE` auf Seite 1028

`DISPlay:SWEep<n2>:B:YSource:FILE` auf Seite 1028

**Channel**

Kanalnummer für Multi-Kanal-Instrument



Für Multi-Kanal-Instrumente ist es nicht mehr möglich, die Quelle der Messergebnisse und Kanalnummern aufgrund der großen Anzahl von Kombinationsmöglichkeiten in der Auswahlliste für Y-Source kombiniert darzustellen, deshalb werden die Quelle der Messergebnisse (Y-Source) und die Kanalnummer (Channel) in getrennten Einstellzeilen angeboten.

Für „Y-Source = OFF“, „File: Trace A“ oder „File: Trace B“ ist eine Kanalangabe bedeutungslos und diese Einstellzeile verschwindet.

### Verfügbar in den Grafik-Subsystemen

Sweep, FFT, Waveform, Bargraph

„Ch1 ... Ch8“ Kanalnummer 1 ... 8

„Ch1 ... Ch16“ wenn 2 x die Option R&S UPV-B48 eingebaut ist.

Fernsteuerbefehl:

`DISPlay:SWEEp<n2>:A:CHANnel` auf Seite 1018

`DISPlay:SWEEp<n2>:B:CHANnel` auf Seite 1018

### Track

Track

Befindet sich in der Spalte „Track“ eine Tick Box, so können für diesen Bereich die Einstellungen von „TRACE A“ nach „TRACE B“ übernommen werden. Für welchen Funktionsbereich das Tracking gilt, ist aus den horizontalen Trennlinien im Panel ersichtlich. Tracking-Möglichkeiten gibt es für die Funktionsbereiche „Reference“, „Scaling“ und „Limit“.

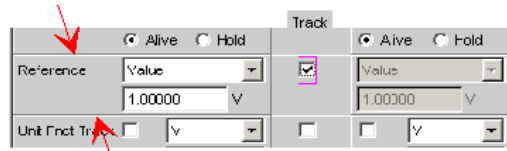

### Verfügbar in den Grafik-Subsystemen

Sweep, FFT, Waveform, Bargraph, PESQ/POLQA, Impulse Response

„aktiviert“ Der Inhalt der Einstellzeilen von „TRACE A“ wird nach „TRACE B“ übernommen. Die Einstellzeilen von „TRACE B“ sind dann schattiert und nicht bedienbar.

Einstellungsänderungen in „TRACE A“ werden sofort nach „TRACE B“ übernommen.

#### Beispiel:



„deaktiviert“ Die Einstellzeilen von „TRACE A“ und „TRACE B“ sind unabhängig voneinander bedienbar.

#### Beispiel:



Fernsteuerbefehl:

`DISPlay:SWEEp<n2>:TRACk:LIMit` auf Seite 1031

`DISPlay:SWEEp<n2>:TRACk:REFerence` auf Seite 1031

`DISPlay:SWEEp<n2>:TRACk:SCALing` auf Seite 1031

### Label Auto

Einstellung, ob sich die Beschriftung der linken (Trace A) oder rechten (Trace B) Y-Achse an der Einstellung in der Einstellzeile Y-Source orientiert, oder frei eingebbar ist.

### Verfügbar in den Grafik-Subsystemen

Sweep, FFT, Waveform, Bargraph, PESQ/POLQA, Impulse Response

„aktiviert“



Der Schriftzug, der unter TRACE A oder TRACE B gewählt ist, also die Bezeichnung des Messergebnisses, das als TRACE A oder TRACE B dargestellt wird, erscheint nicht bedienbar in dem Textfeld rechts der Tick Box und gleichzeitig an der Y-Achse der grafischen Darstellung.



Bild 5-41: Darstellung um 90° gedreht.

„deaktiviert“



Ein frei eingebbarer Schriftzug erscheint an der Y-Achse der grafischen Darstellung.

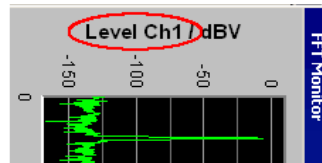

Bild 5-42: Darstellung um 90° gedreht.

Fernsteuerbefehl:

`DISPlay:SWEEp<n2>:A:LAbel:AUTO` auf Seite 1019

`DISPlay:SWEEp<n2>:A:LAbel:USER` auf Seite 1019

`DISPlay:SWEEp<n2>:B:LAbel:AUTO` auf Seite 1019

`DISPlay:SWEEp<n2>:B:LAbel:USER` auf Seite 1019

### Alive/Hold



### Verfügbar in allen Grafik-Subsystemen

Die Darstellung neuer Messwerte für Trace A oder Trace B ermöglichen oder anhalten, (siehe auch [Kapitel 5.58, "Messwertreihen"](#), auf Seite 797).

„Alive“

Neue Messwerte werden angezeigt.

„Hold“ Die letzte Messkurve wird weiterhin dargestellt.

Fernsteuerbefehl:

`DISPlay:SWEEp<n2>:A:UPDate` auf Seite 1027

`DISPlay:SWEEp<n2>:B:UPDate` auf Seite 1027

### Reference

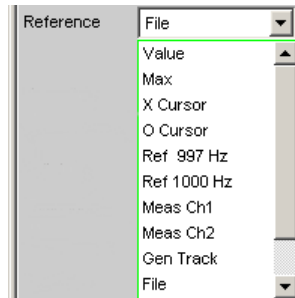

Auswahl des Referenzbezugs für referenzbezogene Einheiten (z.B. dBr, V/Vr oder  $\Delta$ Hz) für Trace A oder Trace B.

Kann ein einziger Zahlenwert oder eine Bezugskurve (Referenztrace) sein. Die Bezugskurve kann eine Reihe von Messwerten, die aktuelle Generator-Frequenz oder -Spannung sein oder von Datei (z. B. als Referenzkurve) geladen werden.

Der Referenzwert gilt für alle Zahlenwerte des Traces, also Messwerte, Top-, Bottom- und Grenzwerte, sowie für alle Scans eines Traces. Für alle Scans gilt also ein und derselbe Referenzwert.

Die Einstellzeile Reference wird ausgeblendet, wenn unter Y-Source das Funktionsmessergebnis mit Funct Ch1 | Funct Ch2 | Function ausgewählt wird und im Analyzer Function-Panel eine Intermodulationsmessung eingestellt ist. Intermodulationmessergebnisse sind bereits referenzbezogene Messergebnisse und können nicht noch einmal referenziert werden.

### Verfügbar in den Grafik-Subsystemen

Sweep, FFT, Waveform, Bargraph, Impulse Response

„Meas Panel“ Referenzwert aus dem zugehörigen Messfunktions-Konfigurationspanel wird übernommen.

### Beispiel:

Im Analyzer-Panel ist die Zusatzmessfunktion Input Monitor eingeschaltet:

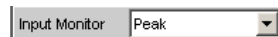

Im Grafiksystem Sweep Graph1 wird als Quelle für den Trace A das Ergebnis der Input Peak-Messung vom Kanal 1 gewählt:



Die Messergebnisse der Zusatzmessfunktion Input Monitor Peak werden somit als Trace A auf der Y1-Achse aufgetragen.

Im Input Config-Panel ist der Referenzwert für die Zusatzmessfunktion auf 0.2222 V eingestellt.

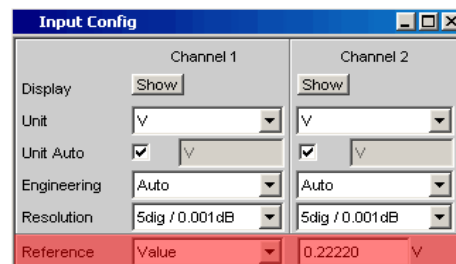

Wird nun Reference = Meas Panel eingestellt,



so wird der Referenzwert aus dem Input Config-Panel hier eingetragen und bei der Wahl **referenzbezogener Einheiten** verwendet.

Diese Referenzwertübernahme ermöglicht bei **referenzbezogenen Einheiten** einen Vergleich von Messwerten im numerischen Anzeigefeld oder der Kombi-Anzeige mit den Messwerten in der grafischen Darstellung.

### Verfügbar in den Grafik-Subsystemen

Sweep, FFT, Bargraph

„Value“ Als Referenzwert wird mit der nachfolgenden Einstellzeile ein Zahlenwert mit Einheit eingegeben.

„Max“ Als Referenzwert wird einmalig der größte Y-Wert der Messreihe übernommen. Die Einstellung springt danach auf Value zurück und der neue Referenzwert wird in der nachfolgenden Einstellzeile angezeigt.

„X Cursor“ Als Referenzwert wird einmalig der Y-Wert des \*-Cursor übernommen. Die Einstellung springt danach auf Value zurück und der Referenzwert wird in der nachfolgenden Einstellzeile angezeigt.

- „O Cursor“ Als Referenzwert wird einmalig der Y-Wert des O-Cursor übernommen. Die Einstellung springt danach auf Value zurück und der Referenzwert wird in der nachfolgenden Einstellzeile angezeigt.
- „Ref 997 Hz“ Als Referenzwert wird einmalig der Y-Wert bei 997 Hz übernommen. Die Einstellung springt danach auf Value zurück und der Referenzwert wird in der nachfolgenden Einstellzeile angezeigt. Ist die X-Achse keine Frequenzachse (z.B. bei Pegelsweeps oder Waveform-Darstellung), erscheint eine Fehlermeldung und der Referenzwert bleibt unverändert.
- „Ref 1000 Hz“ Wie Ref 997 aber bei 1000 Hz
- „Meas Ref Ch“ Dieser Auswahlpunkt erscheint nur bei Multi-Kanal-Instrumenten. Jedes Pegelmessergebnis des im Analyzer Config-Panel unter Ref Channel angegebenen Kanales,
- A screenshot of a control panel element. It consists of a rectangular box with a light gray background. On the left side, the text 'Ref Channel' is displayed in a small, dark font. To the right of this text is a dropdown menu. The dropdown menu is currently open, showing 'Ch 4' as the selected option. The dropdown arrow is pointing downwards.
- wird als Referenzwert gespeichert. Wurde in der Einstellzeile Unit eine referenzbezogene Einheit gewählt, dann wird das Messergebnis auf diesen gleitenden Referenzwert bezogen und dargestellt.
- „Meas Ch1“ Gleitender Referenzwert  
Jedes Pegelmessergebnis von Kanal 1 wird als Referenzwert gespeichert und zur referenzbezogenen Darstellung verwendet, sofern eine referenzbezogene Einheit gewählt wurde. Diese Auswahlpunkte erscheinen nur bei 2-kanaliger Messung.
- „Meas Ch2“ Wie Meas Ch1 aber mit Kanal 2
- „Gen Track“ Der Referenztrace wird gelöscht und die derzeit gültige sowie jede neu eingestellte Generatorspannung wird als Referenzwert verwendet.
- „File“ Der Referenztrace wird von Datei geladen. Die Eingabe des Dateinamens erfolgt in der nachfolgenden Einstellzeile, (siehe [Kapitel 5.58, "Messwertreihen"](#), auf Seite 797). Soll der Trace A referenziert werden, dann wird aus dem angegebenen Referenzfile der Trace A herangezogen, soll der Trace B referenziert werden, dann der Trace B. Liegt der notwendige Referenz-Trace im File nicht vor, erfolgt Fehlermeldung.
- „File Intern“ File Intern wird nur angeboten und zwangsweise angezeigt, wenn unter Y-Source = File:Trace A oder File: Trace B eingestellt ist und eine Trace-Datei geladen ist, die zusätzlich zum Daten-Scan einen Referenzwert-Scan enthält.

### „Noise Density, Noise Density dB“

Messung der Rauschleistungsdichte.

Wird nur im Subsystem FFT angeboten.

Wird über ein Rauschsignal eine FFT-Analyse gemacht, dann ändert sich der Pegel eines Bins abhängig von dessen Breite. Die Breite eines Bins - auch Analysebandbreite genannt - ist abhängig von der FFT-Size. Somit ändert sich der Pegel eines Bins mit der FFT-Size. Um unabhängig von der tatsächlichen Analysebandbreite zu werden, berechnet man die Rauschleistungsdichte. Sie ist die Rauschleistung, die in eine Analysebandbreite von 1 Hz fallen würde.

Die Rauschleistungsdichte hängt vom FFT-Window ab. Um den Einfluss des Windows auszuschalten, wird bei der Berechnung der Rauschleistungsdichte das eingestellte Window berücksichtigt. Somit ist die Noise Density-Messung keine eigenständige Messfunktion, sondern eine referenzbezogene Pegeldarstellung, basierend auf der Relativeinheit  $V/\sqrt{r}$ .

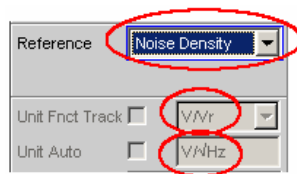

Abhängig von der Auswahl „Noise Density“ oder „Noise Density dB“ wird in der FFT-Grafik das Ergebnis in der Einheit  $V/\sqrt{\text{Hz}}$  oder  $\text{dBV}/\sqrt{\text{Hz}}$  dargestellt.

### „Hold“

Der Referenzwert oder Referenztrace wird nicht mehr verändert. Wird eine Trace-Datei mit Referenzwert oder Referenztrace geladen, so werden die Referenzwerte aus der Datei nicht wirksam, sondern der zuletzt eingestellte Referenzwert oder Referenztrace wird verwendet. War vor der Umschaltung auf Hold ein gleitender Referenzwert eingestellt (Meas Ch1, Meas Ch2 oder Gen Track), so wird dieser Referenztrace verwendet.

Wird Hold gewählt, ohne dass bereits gültige Referenztrace-Daten vorliegen, erfolgt eine Warnung und die zuletzt gültige Wahl von Reference wird wieder eingestellt.

Fernsteuerbefehl:

`DISPlay:SWEEp<n2>:A:REfERENCE` auf Seite 1024

`DISPlay:SWEEp<n2>:B:REfERENCE` auf Seite 1024

### Reference Value

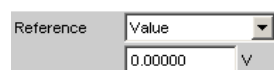

Referenzwert mit Einheit zum Referenz-Parameter Value.

Der Wertebereich gestattet unabhängig vom Grafik-System die Eingabe des Wertes 0 V oder negative Werte. Ein Referenzwert von 0 V oder ein negativer Referenzwert macht für Anzeigeeinheiten wie z.B.  $\Delta V$  oder  $\Delta W$  durchaus Sinn, bereitet aber Probleme bei logarithmischen Einheiten wie z.B.  $\text{dB}$  und bei Einheiten, die den Referenzwert im Nenner haben wie z.B.  $V/\sqrt{r}$ .

Um diese Probleme zu umgehen wird ein Referenzwert um 0.0 (genauer: zwischen  $-1.0E-12$  ...  $1.0 E-12$ ) immer mit dem Wert  $1.0E-12$  verrechnet.

Negative Referenzwerte  $< -1.0E-12$  werden mit deren Betrag verrechnet, also zu positiven Werten gemacht.

Dies hat zur Folge, dass z.B. Kurvendarstellungen in der referenzbezogenen Einheit dBr bei einem Referenzwert von 0.0 V einen oberen Anschlag bei sehr großen Werten haben, da die Berechnung der Kurvendaten intern mit dem Referenzwert  $1.0E-12$  erfolgt.

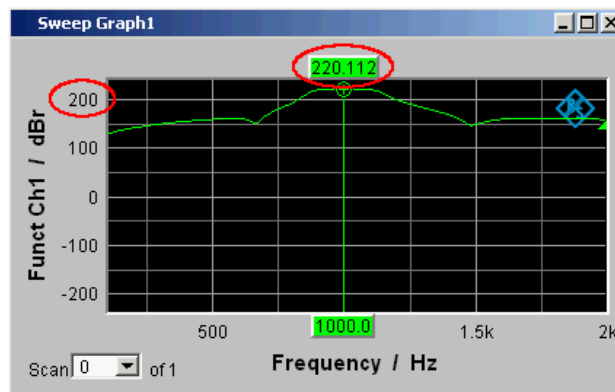

### Verfügbar in den Grafik-Subsystemen

Sweep, FFT, Waveform, Bargraph, Impulse Response

Fernsteuerbefehl:

[DISPlay:SWEEp<n2>:A:REFerence:VALue](#) auf Seite 1025

[DISPlay:SWEEp<n2>:B:REFerence:VALue](#) auf Seite 1025

### Reference File



Dateiname zum Referenz-Parameter FILE

### Verfügbar in den Grafik-Subsystemen

Sweep, FFT, Waveform, Bargraph

Fernsteuerbefehl:

[DISPlay:SWEEp<n2>:A:REFerence:FILE](#) auf Seite 1024

[DISPlay:SWEEp<n2>:B:REFerence:FILE](#) auf Seite 1024

### Normalize

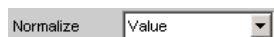

Wird eine referenzbezogene Einheit (z. B. dBr oder V/Vr) und ein gleitender Referenzwert, also Reference = Meas Ch1, Meas Ch2, Gen Track oder ein auf Datei gespeicherter Referenztrace benutzt, also File oder File Intern, so wird hiermit die dargestellte Kurve normalisiert, indem die ganze Kurve verschoben, d.h. mit dem Normalisierungswert multipliziert wird.

Der Normalisierungswert wird in alle Scan-Datensätze übertragen; für alle Scans gilt daher derselbe Normalisierungswert.

Die Einstellzeile Normalize wird ausgeblendet, wenn unter Y-Source das Funktionsmessergebnis mit Funct Ch1 | Funct Ch2 | Function ausgewählt wird und im Analyzer Function-Panel eine Intermodulationsmessung eingestellt ist. Intermodulationmessergebnisse sind bereits referenzbezogene Messergebnisse und können nicht noch einmal referenziert und normiert werden.

### Verfügbar in den Grafik-Subsystemen

Sweep, FFT, Bargraph

„OFF“	Normalisierung ausgeschaltet
„Value“	Fester Normalisierungswert, der mit der nachfolgenden Einstellzeile als Multiplikationsfaktor oder dB-Wert eingegeben wird.
„O Cursor“	Normiert die Kurve an der Position des O-Cursors einmalig auf 0 dB oder $V/V_r = 1$ . Dazu wird der referenzbezogene Kurvenwert ausgelesen und der Kehrwert in die nachfolgende Einstellzeile eingetragen. Danach wechselt der Parameter wieder nach Value.
„X Cursor“	Wie O Cursor

Fernsteuerbefehl:

`DISPlay:SWEEp<n2>:A:NORMAlize` auf Seite 1024

`DISPlay:SWEEp<n2>:B:NORMAlize` auf Seite 1024

### Normalize Value

Eingabe eines festen Normierungswertes als Faktor. Dieser Wert gilt für alle Scans.

### Verfügbar in den Grafik-Subsystemen

Sweep, FFT, Bargraph

Fernsteuerbefehl:

`DISPlay:SWEEp<n2>:A:NORMAlize:VALue` auf Seite 1024

`DISPlay:SWEEp<n2>:B:NORMAlize:VALue` auf Seite 1024

### Unit Fnct Track

Bestimmt, ob sich die Einheit an der im Analyzer eingestellten Einheit orientiert oder frei eingebbar ist. Diese Einstellzeile erscheint nur für die Grafiksysteme, die einen Bezug zur Messfunktion im Analyzer haben und deren Anzeigeeinheit im entsprechenden Config-Panel eingestellt werden kann.



**Beispiel:**

In Sweep-Subsystem ist Y-Source = Funct Ch1 eingestellt.

Im Analyzer-Panel ist als Messfunktion RMS eingestellt, für die im Function Config-Panel als Einheit dBV gewählt ist.

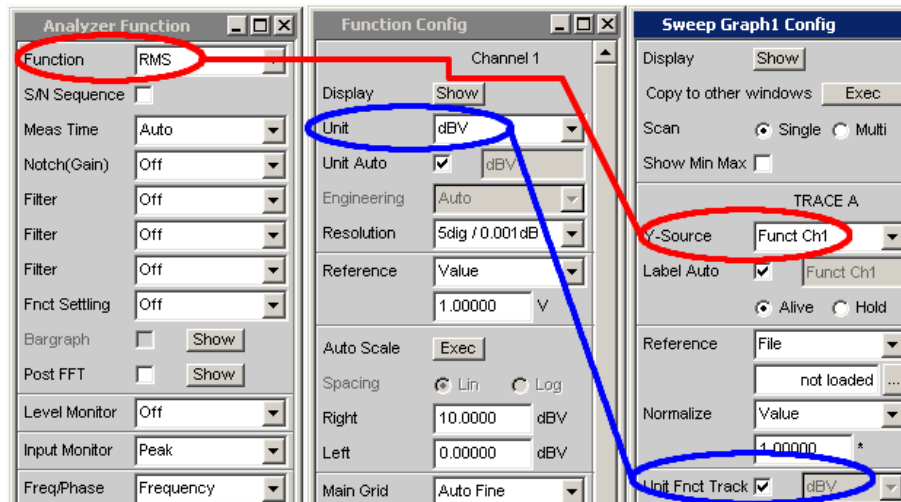

Die Anzeigeeinheit dBV für die Messfunktion RMS kann in das Display-Panel übernommen werden, gekennzeichnet durch die Tick-Box „Unit Fct Track“.

**Beispiel:**

Für die Zusatzmessfunktion Waveform gibt es keine eigens zugeordnete Einheit, die in einem Config-Panel eingestellt werden könnte. Somit kann für das Grafik Subsystem Waveform keine Einheit aus dem Analyzer übernommen werden und die Tick-Box „Unit Fct Track“ wird nicht angeboten.

**Verfügbar in den Grafik-Subsystemen**

Sweep, FFT, Bargraph

„aktiviert“



Die im Analyzer gewählte Einheit wird für die Darstellung der Messdaten an der Y-Achse, sowie der Top- und Bottom-Werte, und der Grenzwerte verwendet.

Sie erscheint nichtbedienbar neben der Tick Box und gleichzeitig an der Y-Achse der grafischen Darstellung.

Erscheint hier eine logarithmische Einheit dBu, dBV, dBr, dBm, dBFS oder dBUI, wird die nachfolgende Einstellzeile Spacing nicht bedienbar dargestellt und dessen Parameter auf Lin gestellt, denn es macht keinen Sinn, Messwerte mit logarithmischer Einheit auf einer logarithmisch skalierten Achse darzustellen.



**Bild 5-43: Darstellung um 90° gedreht.**

Welche Einheit hier erscheint, ist abhängig von dem unter Trace A oder Trace B selektierten Parameter z.B. Level Ch1, Phase Ch1, sowie vom Analyzer Instrument z.B. Analog oder Digital Audio. Bei einem Einheitenwechsel zwischen ähnlichen Einheiten (z.B. dBu, dBV, dBm oder dBr) wird für die nachfolgenden Werte Top, Bottom, Main Grid Steps, Limit Lower Value, Limit Upper Value, Limit Shift Parallel, Limit Shift Symmetrical, ein neuer Wert errechnet, bei einem Wechsel zwischen unterschiedlichen Einheiten (z.B. dBV, W) wird ein früher eingegebener Wert zurückgeholt.

„deaktiviert“



Aus der angebotenen Parameterliste kann die Einheit frei gewählt werden.

Wird hier eine logarithmische Einheit dBu, dBV, dBr, dBm, dBFS oder dBUI gewählt, wird die nachfolgende Einstellzeile Spacing nicht bedienbar dargestellt und dessen Parameter auf Lin gestellt, denn es macht keinen Sinn, Messwerte mit logarithmischer Einheit auf einer logarithmisch skalierten Achse darzustellen.

Fernsteuerbefehl:

[DISPlay:SWEEp<n2>:A:UNIT:TRACk](#) auf Seite 1026

[DISPlay:SWEEp<n2>:B:UNIT:TRACk](#) auf Seite 1026

### Unit

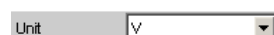

Diese Einstellzeile ohne der Möglichkeit des „Unit Fnc Track“ erscheint nur für das Grafiksystem Waveform, denn nur diese Zusatzmessfunktion ist unabhängig von einer Function-Einstellung im Analysator und liefert auch bei ausgeschalteter Messfunktion Messergebnisse. Ein Tracking auf die Einheit der Messfunktion macht somit keinen Sinn.

Die hier angebotene Liste von Einheiten ist davon abhängig, ob der analoge oder digitale Analyzer gewählt ist und im Falle digital vom Meas Mode = Audio Data, Jitter/Phase und Common/Input. Aus der Parameterliste kann die Einheit frei gewählt werden.

Wird hier eine logarithmische Einheit (dBu, dBV, dBr, dBm, dBFS, dBUI) gewählt oder lineare Einheiten, bei denen negative Zahlen auftreten können (z.B.  $\Delta V$ ,  $\Delta W$ ), wird die nachfolgende Einstellzeile Spacing nicht bedienbar dargestellt und dessen Parameter auf Lin gestellt, denn es macht keinen Sinn / ist nicht möglich, Messwerte mit logarithmischer Einheit oder negative Werte auf einer logarithmisch skalierten Achse darzustellen.

Bei einem Einheitenwechsel zwischen ähnlicher Einheiten (z.B. dBu, dBV, dBm, dBr) wird für die nachfolgenden Einstellzeilen

Top, Bottom,

Main Grid Steps,

Limit Lower Value, Limit Upper Value,

Limit Shift Parallel, Limit Shift Symmetrical

ein neuer Wert errechnet, bei einem Wechsel zwischen unterschiedlichen Einheiten (z.B. dBV, W) wird ein früher eingegebener Wert zurückgeholt.

#### Verfügbar in den Grafik-Subsystemen

Sweep, FFT, Waveform, Bargraph, Impulse Response

Fernsteuerbefehl:

`DISPlay:SWEEp<n2>:A:UNIT` auf Seite 1026

`DISPlay:SWEEp<n2>:B:UNIT` auf Seite 1026

#### Unit Auto

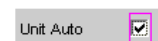

Einstellung, ob sich der Schriftzug der Einheit, der an der Y-Achse zu Trace A oder Trace B angezeigt wird, an der Einstellung in der Einstellzeile Unit Funct Track oder Unit orientiert, oder frei eingebbar ist.

#### Verfügbar in den Grafik-Subsystemen

Sweep, FFT, Waveform, Bargraph, Impulse Response

„aktiviert“



Der Schriftzug der Einheit, der an der Y-Achse zu Trace A oder Trace B angezeigt wird, orientiert sich an der Einstellung in der Einstellzeile Unit Funct Track oder Unit und wird somit vom R&S UPV selbstständig erzeugt.

„deaktiviert“



Der Benutzer hat die Möglichkeit, eigene Einheitenbeschriftungen zu vergeben.

#### Beispiel:

An hochwertigen Mikrofonen gibt es eine Angabe die besagt, welcher Ausgangspegel  $U_{0dBspl}$  bei einem Schalldruck von 0 dBspl (spl = Sound pressure level) ausgegeben wird.

Wird der gemessene Mikrofonausgangspegel in der referenzbezogenen Einheit dBr angezeigt und für den Referenzwert  $U_{0dBspl}$  eingegeben, dann erfolgt die Pegelanzeige des R&S UPV zwar in dBr, entspricht aber dem Schalldruck in dBspl. In der grafischen Darstellung wäre aber eine Achsenbeschriftung in der Einheit dBspl wünschenswert. Hierzu kann der Schriftzug der Einheit dBr in dBspl geändert werden.



Bild 5-44: Darstellung um 90° gedreht.

Fernsteuerbefehl:

`DISPlay:SWEp<n2>:A:UNIT:AUTO` auf Seite 1026

`DISPlay:SWEp<n2>:B:UNIT:AUTO` auf Seite 1026

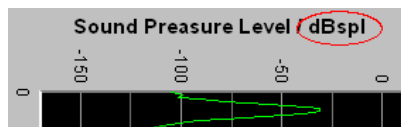
#### Unit User String



Eigene Einheitenbeschriftung, sofern Unit Auto nicht ausgewählt ist.

Der angegebene Schriftzug erscheint an der Y-Achsenbeschriftung anstelle der üblichen Einheiten.

#### Verfügbar in den Grafik-Subsystemen

Sweep, FFT, Waveform, Bargraph, Impulse Response

Fernsteuerbefehl:

`DISPlay:SWEp<n2>:A:UNIT:USER` auf Seite 1027

`DISPlay:SWEp<n2>:B:UNIT:USER` auf Seite 1027

#### Engineering



Umrechnung der Trace A- oder Trace B-bezogenen Cursor- und Skalierungswerte in der grafischen Darstellung mit dem Faktor 1000.

Diese Einstellzeile ist nicht bedienbar, wenn in der darüberliegenden Einstellzeile Unit Funct Track oder Unit eine dB- oder %-Einheit gewählt ist, da diese Einheiten nicht mit einem Engineering versehen werden.

#### Verfügbar in den Grafik-Subsystemen

Sweep, FFT, Waveform, Bargraph, Impulse Response

„Auto“ Automatische Engineeringvergabe von p ... M. Die Cursor- und Skalierungswerte werden **mit** dem Engineeringzeichen angezeigt. Die Y-Achse ist mit der Einheit **ohne** Engineering beschriftet.

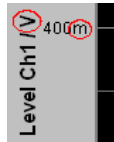

„Off“ Kein Engineering  
Werte immer in der Darstellung 1.0 E<sup>0</sup>

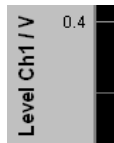

„μ, m, k“ Engineering fest auf μ, m oder k  
Die Cursor- und Skalierungswerte werden **ohne** Engineeringzeichen angezeigt.  
Die Y-Achse ist **mit** Engineering **und** Einheit beschriftet.

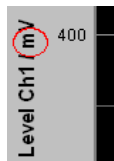

### Auto Scale

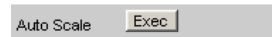

Einmalige automatische Skalierung der Y-Achsen für Trace A oder Trace B.

### Verfügbar in den Grafik-Subsystemen

Sweep, FFT, Waveform, Bargraph, PESQ/POLQA, Impulse Response

„Exec“ Die Betätigung dieses Buttons löst eine **einmalige** Skalierung aus und benutzt für Trace A oder Trace B die Minimal- und Maximalwerte der vorliegenden Messreihe.  
Die Endwerte der neuen Skalierung werden etwa 5% kleiner bzw. größer als die exakten Werte bestimmt. Die ermittelten Werte werden in die nachfolgenden Einstellzeilen Top und Bottom übernommen. Ist die Tick Box Track für diesen Bereich aktiviert, so erfolgt bei der Betätigung von Exec in Trace A eine automatische Skalierung beider Y-Achsen unter Berücksichtigung des höchsten Maximalwertes und des niedrigsten Minimalwertes **beider** Traces. Sind die Min/Max-Kurven eingeschaltet, so werden diese für die Autoskalierung herangezogen.

### Spacing



Lineare oder logarithmische Unterteilung der Y-Achse für Trace A oder Trace B.

Für logarithmische Einheiten (dB-Einheiten) und lineare Einheiten, bei denen negative Zahlen auftreten können (z.B.  $\Delta V$ ,  $\Delta W$ ), wird diese Einstellzeile nichtbedienbar mit der Einstellung Lin dargestellt, denn es macht keinen Sinn / ist nicht möglich, dB-Werte oder negative Werte logarithmisch darzustellen.

#### Verfügbar in den Grafik-Subsystemen

Sweep, FFT, Waveform, Bargraph, PESQ/POLQA, Impulse Response

„Lin“ Unterteilt die y-Achse linear.  
Wurde in der Einstellzeile Unit Funct Track eine logarithmische Einheit (dB-Einheit) gewählt, wird diese Einstellzeile nicht bedienbar dargestellt und dessen Parameter zwangsweise auf Lin gestellt, denn es macht keinen Sinn, Messwerte mit logarithmischer Einheit auf einer logarithmisch skalierten Achse darzustellen.

„Log“ Unterteilt die y-Achse logarithmisch.  
Dieser Parameter ist nur verfügbar, wenn in der Einstellzeile Unit Funct Track eine lineare Einheit gewählt wurde, deren Wertebereich keine negativen Zahlen enthalten kann (z.B. V, W, ...).

#### Beispiel:

$\Delta V$  ist zwar eine lineare Einheit, die Messergebnisse können aber negativ werden, so dass eine logarithmische Darstellung nicht möglich ist.

Fernsteuerbefehl:

[DISPlay:SWEEp<n2>:A:SPACing](#) auf Seite 1025

[DISPlay:SWEEp<n2>:B:SPACing](#) auf Seite 1025

#### Top

Top  dBu

Setzt den oberen Wert der Y-Achse für Trace A oder Trace B

Wenn ein Auto Scale ausgelöst wurde, wird der Wert anhand der aktuellen Kurvenda-  
ten neu gesetzt.

Negative Werte oder der Wert 0.00000 sind bei Spacing = Log nicht zugelassen.

#### Verfügbar in den Grafik-Subsystemen

Sweep, FFT, Waveform, Bargraph, PESQ/POLQA, Impulse Response

Fernsteuerbefehl:

[DISPlay:SWEEp<n2>:A:TOP](#) auf Seite 1025

[DISPlay:SWEEp<n2>:B:TOP](#) auf Seite 1025

#### Bottom

Bottom  dBu

Setzt den unteren Wert der Y-Achse für Trace A oder Trace B

Wenn ein Auto Scale ausgelöst wurde, wird der Wert anhand der aktuellen Kurvenda-  
ten neu gesetzt.

Der Wert muss immer kleiner als der Top-Wert sein.

Negative Werte oder der Wert 0.0000 sind bei Spacing = Log nicht zugelassen.

### Verfügbar in den Grafik-Subsystemen

Sweep, FFT, Waveform, Bargraph, PESQ/POLQA, Impulse Response

Fernsteuerbefehl:

`DISPlay:SWEEp<n2>:A:BOTTom` auf Seite 1018

`DISPlay:SWEEp<n2>:B:BOTTom` auf Seite 1018

### Main Grid

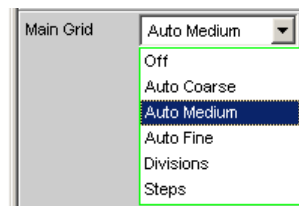

Unterteilung der grafischen Darstellung durch horizontale Hauptgitternetzlinien.

### Verfügbar in den Grafik-Subsystemen

Sweep, FFT, Waveform, Bargraph, PESQ/POLQA, Impulse Response

„Off“ Die grafische Darstellung erfolgt ohne Hauptgitternetzlinien.

„On“ Bei Einstellung Spacing = Log:  
Dekadische Unterteilung einer **logarithmisch** unterteilten Y-Achse durch Hauptgitternetzlinien.

„Auto Coarse, Auto Medium, Auto Fine“  
Nur wählbar bei Einstellung Spacing = Lin:  
Grobe, mittlere oder feine Unterteilung einer Linear unterteilten Y-Achse durch Hauptgitternetzlinien. Abhängig von den Skalenendwerten erscheinen ein oder zwei, 3 oder 4, 8 oder 9 Hauptgitternetzlinien. Bei Verkleinerung des Grafikfensters können Hauptgitternetzlinien **entfallen**.

„Divisions“ Nur wählbar bei Einstellung Spacing = Lin:  
Vorgegebene Unterteilung einer Linear unterteilten Y-Achse durch Hauptgitternetzlinien.  
Die gewünschte Anzahl von Unterteilungen wird in der nachfolgenden Einstellzeile eingestellt.  
Beim Verkleinern des Grafikfensters entfallen diese Hauptgitternetzlinien **nicht!**

„Steps“ Nur wählbar bei Einstellung Spacing = Lin:  
Vorgegebene Unterteilung einer Linear unterteilten Y-Achse in einer festen Schrittweite.  
Die Schrittweite wird in der nachfolgenden Einstellzeile eingestellt.  
Beim Verkleinern des Grafikfensters entfallen diese Hauptgitternetzlinien **nicht!**

### Division

Bei Einstellung Spacing = Lin:

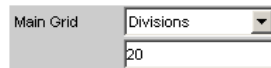

Wert für die Anzahl von Unterteilungen einer Linear unterteilten Y-Achse (Einstellung Spacing = Lin) durch Hauptgitternetzlinien.

Wird hier z.B. der Wert 2 angegeben, so wird die Y-Achse in **zwei Abschnitte** unterteilt, d.h., es erscheint **eine** Hauptgitternetzlinie.

#### Verfügbar in den Grafik-Subsystemen

Sweep, FFT, Waveform, Bargraph, PESQ/POLQA, Impulse Response

#### Steps

Bei Einstellung Spacing = Lin:

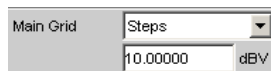

Wert für die Schrittweite einer Linear unterteilten Y-Achse durch Hauptgitternetzlinien.

#### Verfügbar in den Grafik-Subsystemen

Sweep, FFT, Waveform, Bargraph, PESQ/POLQA, Impulse Response

#### Sub Grid

Unterteilung der Hauptgitternetzlinien einer grafischen Darstellung mit Hilfsgitternetzlinien.

#### Verfügbar in den Grafik-Subsystemen

Sweep, FFT, Waveform, Bargraph, PESQ/POLQA, Impulse Response

„Off“                      Keine Hilfsgitternetzlinien.

„2, 4, 5“

Bei Einstellung Spacing = Lin:

Unterteilung der Hauptgitternetzlinien einer linear unterteilten Y-Achse in 2, 4 oder 5 Abschnitte.

Wird hier z.B. der Wert 2 angegeben, so wird der Bereich zwischen zwei Hauptgitternetzlinien in **2** Abschnitte aufgeteilt, d.h., es erscheint zwischen den Hauptgitternetzlinien jeweils **eine** Hilfsgitternetzlinie. Beim Verkleinern des Grafikfensters entfallen diese Hilfsgitternetzlinien **nicht!**



„Coarse, Fine“

Bei Einstellung Spacing = Log:

Grobe oder feine Unterteilung der Hauptgitternetzlinien einer logarithmisch unterteilten Y-Achse durch Hilfsgitternetzlinien.

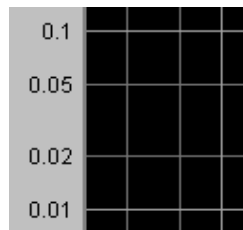

**Coarse:** Nur die Hilfsgitternetzlinien 2 und 5

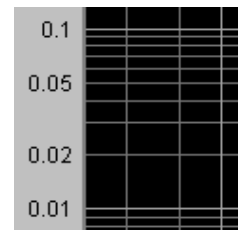

**Fine:** Alle Hilfsgitternetzlinien

### Limit Upper

Limit Upper

Ein oberer Grenzwert / eine Grenzwertkurve kann für die Messung definiert werden, wobei jeder Messwert mit dem Grenzwert / einer Grenzwertkurve verglichen wird. Der Grenzwert / die Grenzwertkurve wird in das Koordinatensystem der grafischen Darstellung rot eingezeichnet.

Grenzwertüberschreitungen werden durch rote Punkte auf der Kurve oder roten Balken in der Balkendarstellung markiert

Eine zusätzliche Anzeige in der rechten unteren Ecke der grafischen Darstellung markiert mit einem nach **oben** gerichteten Pfeil die **Überschreitung** des oberen Grenzwertes bzw. der Grenzwertlinie.

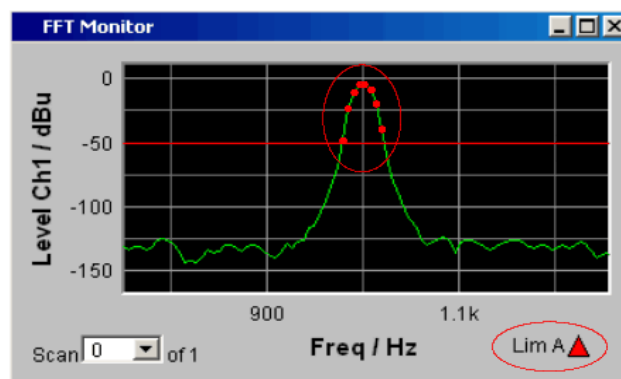

Bedeutung der Grenzwertverletzungssymbole siehe [Kapitel 5.54.1, "Grafische Darstellung, Erklärung der Elemente"](#), auf Seite 763.

Jeder [START] veranlasst das Rücksetzen und die erneute Aufzeichnung der Grenzwertüberschreitungen.

#### Verfügbar in den Grafik-Subsystemen

Sweep, FFT, Waveform, Bargraph, PESQ/POLQA, Impulse Response

Fernsteuerbefehl:

`DISPlay:SWEEp<n2>:A:LIMUpper` auf Seite 1022

`DISPlay:SWEEp<n2>:B:LIMUpper` auf Seite 1022

## Source

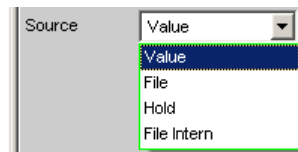

Bestimmt, wie der obere Grenzwert festgelegt wird.

„Value“



### Verfügbar in den Grafik-Subsystemen

Sweep, FFT, Waveform, Bargraph, PESQ/POLQA, Impulse Response

Eingabe eines festen Grenzwertes zu der Einstellung Source = Value. Mit der nachfolgenden Einstellzeile wird ein für alle X-Werte konstanter oberer Grenzwert in der Einheit eingegeben, die in der Einstellzeile Unit Funct Track gewählt wurde. Bei einer relativen Einheit wird der zugehörige Referenzwert (einige Einstellzeilen oberhalb), übernommen.

Alle Scans eines Traces (außer die Min/Max-Scans) werden gegen diesen gemeinsamen festen Grenzwert verglichen und die Grenzwertverletzungen markiert.

„File“



### Verfügbar in den Grafik-Subsystemen

Sweep, FFT, Bargraph, PESQ/POLQA, Impulse Response

Die Grenzwertüberprüfung erfolgt anhand einer Limit-Datei.

Eingabe des Dateinamens der Limit-Datei erfolgt in der nachfolgenden Einstellzeile.

Diese Limit-Datei enthält in einem eigenständigen Format (siehe [Kapitel 5.61.4, "Grenzwert-Dateien"](#), auf Seite 816) Stützpunkte für eine Grenzwertkurve.

Mit jedem neuen Scan werden die Einträge in der Limit-Datei auf die X-Werte des Scans interpoliert.

Alle Scans eines Traces (außer die Min/Max-Scans) werden gegen diese gemeinsame Grenzwertkurve verglichen und die Grenzwertverletzungen markiert.

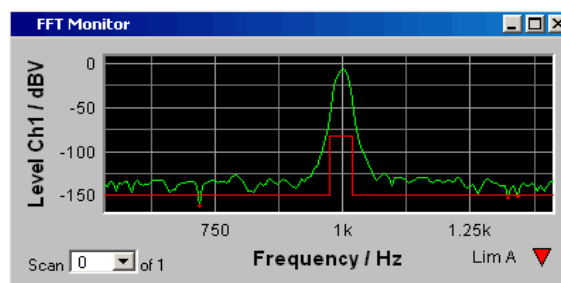

- „File Intern“ **Verfügbar in den Grafik-Subsystemen**  
Sweep, FFT, Bargraph, PESQ/POLQA, Impulse Response  
File Intern wird angeboten und zwangsweise eingestellt, wenn unter Y-Source = File: Trace A oder File: Trace B eingestellt ist und eine Trace-Datei geladen ist, die zusätzlich zu den Daten-Scans einen Limit-Scan enthält.  
Die Limit Upper Kurve aus der Trace-Datei wird in der Grafik dargestellt und alle Scans werden gegen diese Grenzwertkurve verglichen (außer die Min/Max-Scans).
- „Hold“ **Verfügbar in den Grafik-Subsystemen**  
Sweep, FFT, Waveform, Bargraph, PESQ/POLQA, Impulse Response  
Der Limitwert oder Limittrace wird nicht mehr verändert. Wird eine Trace-Datei mit Limitwertwert oder Limittrace geladen, so werden die Limitwerte aus der Datei nicht wirksam, sondern der zuletzt eingestellte Limitwert oder Limittrace wird verwendet.  
Wird Hold gewählt, ohne dass bereits gültige Limittrace-Daten vorliegen, erfolgt eine Warnung und die zuletzt gültige Wahl von Limit wird wieder eingestellt.

Fernsteuerbefehl:

`DISPlay:SWEEp<n2>:A:LIMUpper:SOURce` auf Seite 1023

`DISPlay:SWEEp<n2>:B:LIMUpper:SOURce` auf Seite 1023

#### Source Value

Upper-Limitwert, wenn für Source = Value gewählt ist.

#### Verfügbar in den Grafik-Subsystemen

Sweep, FFT, Waveform, Bargraph, PESQ/POLQA, Impulse Response

Fernsteuerbefehl:

`DISPlay:SWEEp<n2>:A:LIMUpper:SOURce:VALue` auf Seite 1023

`DISPlay:SWEEp<n2>:B:LIMUpper:SOURce:VALue` auf Seite 1023

#### Source Filename

Filename für eine Upper-Limit-Kurve, wenn für "Source" = "File" gewählt ist.

#### Verfügbar in den Grafik-Subsystemen

Sweep, FFT, Bargraph, PESQ/POLQA, Impulse Response

Fernsteuerbefehl:

`DISPlay:SWEEp<n2>:A:LIMUpper:SOURce:FILE` auf Seite 1023

`DISPlay:SWEEp<n2>:B:LIMUpper:SOURce:FILE` auf Seite 1023

#### Limit Lower

Ein unterer Grenzwert / eine Grenzwertkurve kann für die Messung definiert werden, wobei jeder Messwert mit dem Grenzwert / einer Grenzwertkurve verglichen wird. Der Grenzwert / die Grenzwertkurve wird in das Koordinatensystem der grafischen Darstellung rot eingezeichnet.

Grenzwertüberschreitungen werden durch rote Punkte auf der Kurve oder roten Balken in der Balkendarstellung markiert

Eine zusätzliche Anzeige in der rechten unteren Ecke der grafischen Darstellung markiert mit einem nach **unten** gerichteten Pfeil die **Unterschreitung** des unteren Grenzwertes bzw. der Grenzwertlinie.

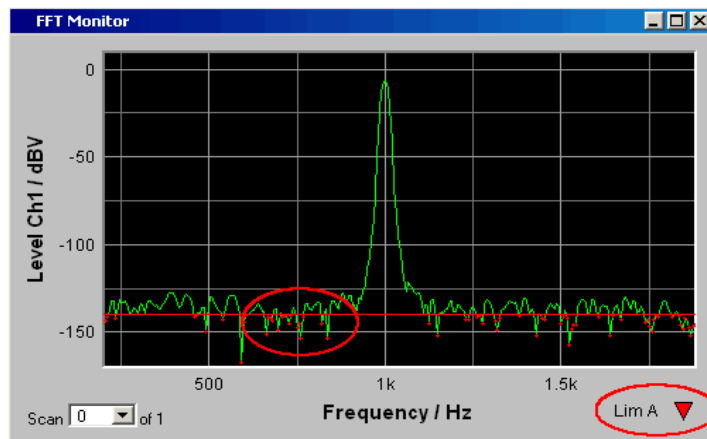

Jeder [START] veranlasst das Rücksetzen und die erneute Aufzeichnung der Grenzwertunterschreitungen.

#### Verfügbar in den Grafik-Subsystemen

Sweep, FFT, Waveform, Bargraph, PESQ/POLQA, Impulse Response

Fernsteuerbefehl:

`DISPlay:SWEEp<n2>:A:LIMLower` auf Seite 1020

`DISPlay:SWEEp<n2>:B:LIMLower` auf Seite 1020

#### Source

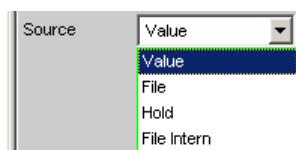

Bestimmt, wie der untere Grenzwert festgelegt wird.

„Value“

**Verfügbar in den Grafik-Subsystemen**

Sweep, FFT, Waveform, Bargraph, PESQ/POLQA, Impulse Response



Eingabe eines festen Grenzwertes zu der Einstellung Source = Value. Mit der nachfolgenden Einstellzeile wird ein für alle X-Werte konstanter unterer Grenzwert in der Einheit eingegeben, die in der Einstellzeile Unit Funct Track gewählt wurde. Bei einer relativen Einheit wird der zugehörige Referenzwert (einige Einstellzeilen oberhalb), übernommen.

Alle Scans eines Traces werden gegen diesen gemeinsamen festen Grenzwert verglichen und die Grenzwertverletzungen markiert.

„File“

**Verfügbar in den Grafik-Subsystemen**

Sweep, FFT, Bargraph, PESQ/POLQA, Impulse Response

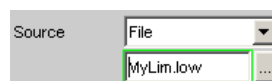

Verfügbar für alle Grafik-Systeme außer Waveform.

Die Grenzwertüberprüfung erfolgt anhand einer Limit-Datei.

Eingabe des Dateinamens der Limit-Datei erfolgt in der nachfolgenden Einstellzeile.

Diese Limit-Datei enthält in einem eigenständigen Format (siehe [Kapitel 5.61.4, "Grenzwert-Dateien"](#), auf Seite 816) Stützpunkte für eine Grenzwertkurve.

Mit jedem neuen Scan werden die Einträge in der Limit-Datei auf die X-Werte des Scans interpoliert.

Alle Scans eines Traces werden gegen diese gemeinsame Grenzwertkurve verglichen und die Grenzwertverletzungen markiert.

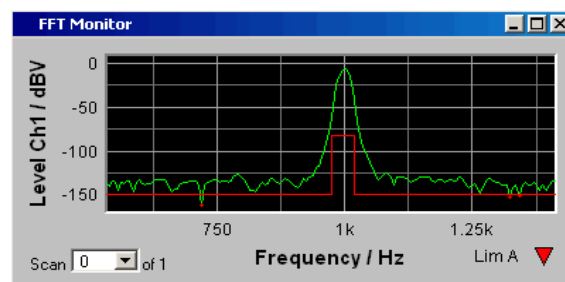

„File Intern“

**Verfügbar in den Grafik-Subsystemen**

Sweep, FFT, Bargraph, PESQ/POLQA, Impulse Response

File Intern wird nur angeboten und zwangsweise eingestellt, wenn unter Y-Source = File:Trace A oder File: Trace B eingestellt ist und eine Trace-Datei geladen ist, die zusätzlich zu den Daten-Scans Limit-Scans enthält.

Die Limit Lower Kurve aus der Trace-Datei wird in der Grafik dargestellt und alle Scans (außer die Min/Max-Scans) werden gegen diese Grenzwertkurve verglichen.

„Hold“

**Verfügbar in den Grafik-Subsystemen**

Sweep, FFT, Waveform, Bargraph, PESQ/POLQA, Impulse Response

Der Limitwert oder Limittrace wird nicht mehr verändert. Wird eine Trace-Datei mit Limitwertwert oder Limittrace geladen, so werden die Limitwerte aus der Datei nicht wirksam, sondern der zuletzt eingestellte Limitwert oder Limittrace wird verwendet.

Wird Hold gewählt, ohne dass bereits gültige Limittrace-Daten vorliegen, erfolgt eine Warnung und die zuletzt gültige Wahl von Limit wird wieder eingestellt.

Fernsteuerbefehl:

DISPlay:SWEEp&lt;n2&gt;:A:LIMLower:SOURce auf Seite 1020

DISPlay:SWEEp&lt;n2&gt;:B:LIMLower:SOURce auf Seite 1020

**Source Value**

Lower-Limitwert, wenn für Source = Value gewählt ist.

**Verfügbar in den Grafik-Subsystemen**

Sweep, FFT, Waveform, Bargraph, PESQ/POLQA, Impulse Response

Fernsteuerbefehl:

DISPlay:SWEEp&lt;n2&gt;:A:LIMLower:SOURce:VALue auf Seite 1021

DISPlay:SWEEp&lt;n2&gt;:B:LIMLower:SOURce:VALue auf Seite 1021

**Source Filename**

Filename für eine Lower-Limit-Kurve, wenn für Source = File gewählt ist.

**Verfügbar in den Grafik-Subsystemen**

Sweep, FFT, Bargraph, PESQ/POLQA, Impulse Response

Fernsteuerbefehl:

DISPlay:SWEEp&lt;n2&gt;:A:LIMLower:SOURce:FILE auf Seite 1021

DISPlay:SWEEp&lt;n2&gt;:B:LIMLower:SOURce:FILE auf Seite 1021

**Limit Shift**

Gestattet die Verschiebung von Limit-Linien oder Grenzwertkurven über die Parameter der nachfolgenden Einstellzeilen Parallel und Symmetrical.

Wenn die Limit Shift-Funktion aktiviert wird, ohne dass eine Limitüberprüfung eingeschaltet ist, dann sind die folgenden Einstellzeilen als Voreinstellung zu betrachten.

**Verfügbar in den Grafik-Subsystemen**

Sweep, FFT, Waveform, Bargraph, Impulse Response

Fernsteuerbefehl:

`DISPlay:SWEEp<n2>:A:LIMShift` auf Seite 1021

`DISPlay:SWEEp<n2>:B:LIMShift` auf Seite 1021

### Parallel

Gestattet die Parallelverschiebung von Limit-Linien oder Grenzwertkurven.

So können Grenzwertkurven, die z.B. von einer Golden Unit gewonnen wurden, auf einfachste Weise neuen Gegebenheiten angepasst werden.

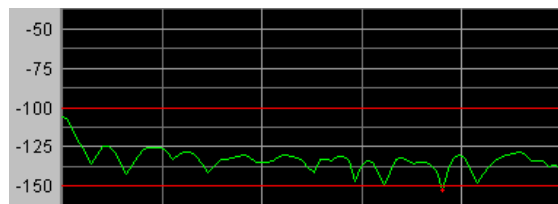
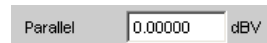

Die Limitlinien, die mit -100 dBV und -150 dBV festgelegt wurden, werden durch einen Parallelverschiebungswert von 25 dBV auf -75 dBV und -125 dBV geschoben.

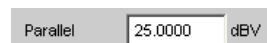

### Verfügbar in den Grafik-Subsystemen

Sweep, FFT, Waveform, Bargraph, Impulse Response

Fernsteuerbefehl:

`DISPlay:SWEEp<n2>:A:LIMShift:PARAllel` auf Seite 1022

`DISPlay:SWEEp<n2>:B:LIMShift:PARAllel` auf Seite 1022

### Symmetrical

Gestattet die Aufweitung oder Verengung eines Toleranzschlauches der von zwei Limit-Linien oder Grenzwertkurven gebildet wird.

So kann z.B. ein Toleranzschlauch, der von einer Golden Unit gewonnen wurde, auf einfachste Weise verengt oder geweitet werden.

Die symmetrische Verschiebung einer einzelnen Grenzwertkurve ist machbar aber wenig sinnvoll und sollte besser mit der Einstellzeile Parallel vorgenommen werden.

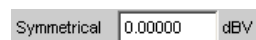

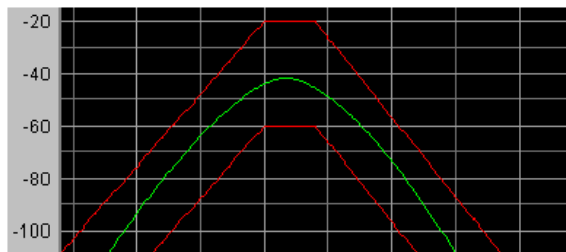

Die Grenzwertkurven, die z.B. nach dem Laden einer Datei einen Abstand von 40 dBV haben, werden **jede jeweils** mit 10 dBV

Symmetrical 10.0000 dBV

und umgekehrtem Vorzeichen verschoben. Dies ergibt für beide Kurven eine symmetrische Verschiebung.

Nach der symmetrischen Verschiebung haben beide Kurven nur noch einen Abstand von 20 dBV.

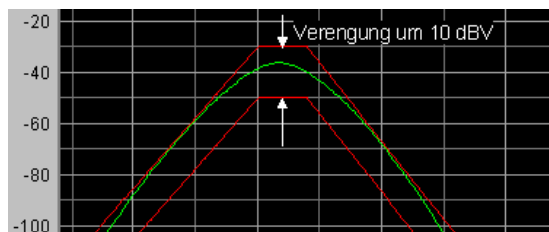

### Verfügbar in den Grafik-Subsystemen

Sweep, FFT, Waveform, Bargraph, Impulse Response

Fernsteuerbefehl:

`DISPlay:SWEEp<n2>:A:LIMShift:SYMMetrical` auf Seite 1022

`DISPlay:SWEEp<n2>:B:LIMShift:SYMMetrical` auf Seite 1022

### New scan

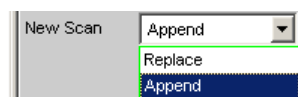

Diese Einstellzeile erscheint nur für Grafiksysteme, die Multiscans (Scan = Multi) zulassen und ist somit nur für die Grafiksysteme Sweep Graph 1...4 verfügbar.

### Verfügbar in den Grafik-Subsystemen

Sweep

„Replace“ bestimmt, ob ein Scan in dem aktuellen Trace ausgetauscht wird.

„Append“ bestimmt, ob ein Scan an den aktuellen Trace angehängt wird.

Dabei ist es unerheblich, ob der Scan aus einer **Messung** oder mittels Trace-Datei aus der nachfolgenden Einstellzeile „Import from“ gewonnen wird.

Details hierzu (siehe [Kapitel 5.58, "Messwertreihen"](#), auf Seite 797).



- „Replace“ Reparaturmode.  
Der ausgewählte Scan ([Next Scan] oder Auswahl der Scannummer in der grafischen Darstellung) wird mit dem Scan aus einer **Messung** oder der Trace-Datei der nachfolgenden Einstellzeile „Import from“ ersetzt.
- „Append“ Die Scans aus einer **Messung** oder der Trace-Datei der nachfolgenden Einstellzeile „Import from“ werden an den aktuellen Trace angefügt.

### Import from



Diese Einstellzeile erscheint nur für Grafiksysteme, die Multiscans (Scan = Multi) zulassen und ist somit nur für die Grafik-Systeme Sweep Graph 1 ... 4 verfügbar.

### Verfügbar in den Grafik-Subsystemen

#### Sweep

Ermöglicht die Eingabe des Dateinamen einer Trace-Datei, deren Scans einen aktuellen Scan ersetzen oder an den aktuellen Trace angefügt werden sollen.

Ob Scans ersetzt oder angefügt werden sollen, wird mit der vorherigen Einstellzeile „New scan“ bestimmt:

Ersetzen: „New scan“ = „Replace“

Anfügen: „New scan“ = „Append“

Details hierzu (siehe [Kapitel 5.58, "Messwertreihen"](#), auf Seite 797).

### X-Source

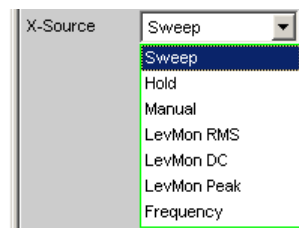

Bestimmt das Verhalten der folgenden Einstellzeile X Axis.

### Verfügbar in den Grafik-Subsystemen

#### Sweep

„Sweep“

Die folgende Einstellzeile X Axis, wird bei einem im Generator-Func-tion-Panel eingeschalteten Sweep nicht bedienbar angezeigt, so dass die X-Achse im DispConfig-Panel Sweep automatisch an die Sweep-einstellung X Axis im Generator angepasst wird.

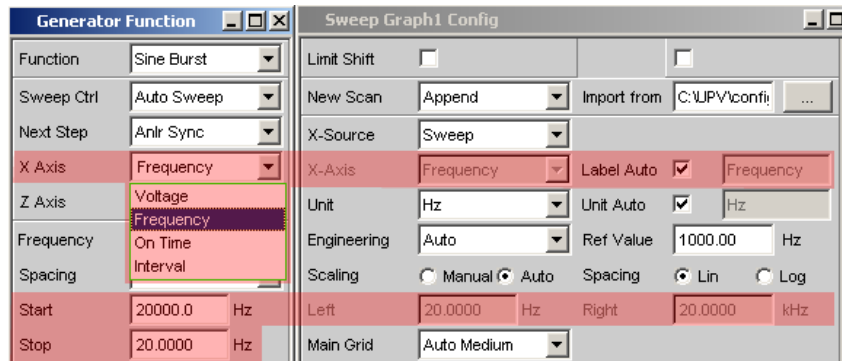

Wird im Generator der Sweep ausgeschaltet



kann die Einstellzeile X Axis bedient und die Funktionalität beliebig gewählt werden.

Wenn die „X-Source“ auf „Sweep“ gestellt wird und wenn im Genera-tor ein Z-Sweep eingestellt ist und wenn die Z-Sweeppunktezah im Generator größer als die in History eingestellte Anzahl von Scans ist, wird die Sweeppunktezah aus dem Generator in die Einstellzeile History übernommen.

„Hold“

Die folgende Einstellzeile „X Axis“ wird nicht bedienbar angezeigt. Die X-Achse behält die zum Zeitpunkt der Umschaltung auf „Hold“ aktu-elle Einstellung und dient der Sicherung der X Achse gegen verse-hentliche Zerstörung.

„Manual“ Die folgende Einstellzeile X Axis ist bedienbar und völlig unabhängig von einer Sweepeinstellung im Generator. Sie ist dem Sonderfall vorbehalten, selbstgenerierte oder manipulierte Tracedatensätze, die vom Steuerrechner über den IEC-Bus zum R&S UPV transferiert werden, grafisch darzustellen.

#### Beispiel:

Mittels Generatorsweep soll der Klirrfaktor eines Verstärkers über dessen **Ausgangsspannung** grafisch dargestellt werden.

Dies scheint auf den ersten Blick nicht möglich zu sein, denn normalerweise kann nur die vom R&S UPV gelieferte Generatorspannung (somit die **Eingangsspannung** des Verstärkers) gesweept und auf der X-Achse aufgetragen werden.

Man möchte aber den Klirrfaktor über der **Ausgangsspannung** am Verstärker darstellen, um beurteilen zu können, wie sich der Klirrfaktor ändert, wenn der Verstärker in die Begrenzung geht.

Um die Ausgangsspannung auf der X-Achse darstellen zu können, muss diese zusätzlich zu den Klirrfaktorwerten gemessen werden. Aus diesen beiden Messreihen kann, z.B. mittels Visual Basic Programm ein Trace-Datensatz erzeugt und als Trace-Datei abgespeichert werden, um ihn dann mit der Einstellung „Manual“ und der nachfolgenden Einstellzeile „X Axis“ = „Voltage“ grafisch darzustellen.

„LevMon RMS“ Der gemessene Level-Monitor RMS-Wert wird auf die X-Achse gelegt, sofern der Level-Monitor eingeschaltet ist.

„LevMon DC“ Der gemessene Level-Monitor DC-Wert wird auf die X-Achse gelegt, sofern der Level-Monitor eingeschaltet ist.

„LevMon Peak“ Der gemessene Level-Monitor Peak-Wert wird auf die X-Achse gelegt, sofern der Level-Monitor eingeschaltet ist.

„Frequency“ Die gemessene Frequenz wird auf die X-Achse gelegt.

Fernsteuerbefehl:

[DISPlay:SWEep<n2>:X:SOURce](#) auf Seite 1033

#### X-Axis

Der im Auswahlfeld dargestellte Parameter ist abhängig vom Grafik-Subsystem, in dem die Einstellzeile angeboten wird.

Für das Grafik-Subsystem FFT-Graph lautet der Eintrag immer „Frequency“ und kann nicht verändert werden.

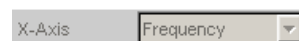

Für das Grafik-Subsystem Waveform, PESQ/POLQA und Impulse Response lautet der Eintrag immer „Time“ und kann ebenfalls nicht verändert werden.



Das Grafik-Subsystem Bargraph hat eine nicht maßstäbliche X-Achse, die nicht angezeigt wird und somit nicht beeinflussbar ist.

Anders hingegen für das Grafik-Subsystem Sweep Graph1 ... 4. Hier wird die Funktionalität dieser Einstellzeile von der darüberliegenden Einstellzeile „X-Source“ (siehe dort), bestimmt, die ausschließlich im Display-Konfigurationspanel Sweep Graph1 ... 4 angeboten wird sowie der Sweepeinstellung des Generators.

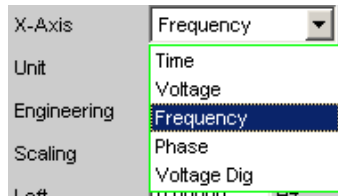

Siehe [Kapitel 5.53.3, "Einstellzeilen des Bedienpanels"](#), auf Seite 696.

### Verfügbar in den Grafik-Subsystemen

#### Sweep

„Time“

Abhängig von der aktuellen Sweepeinstellung wird die Belegung der X-Achse als Zeitachse angezeigt.

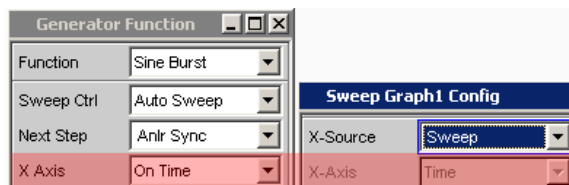

„Voltage“

Abhängig von der aktuellen Sweepeinstellung wird die Belegung der X-Achse als analoge Pegelachse angezeigt.

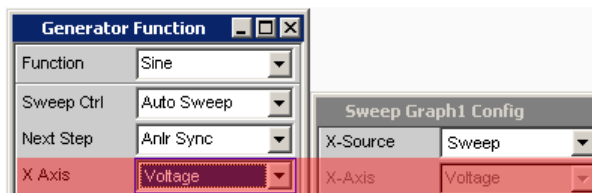

„Frequency“

Abhängig von der aktuellen Sweepeinstellung wird die Belegung der X-Achse als Frequenzachse angezeigt.

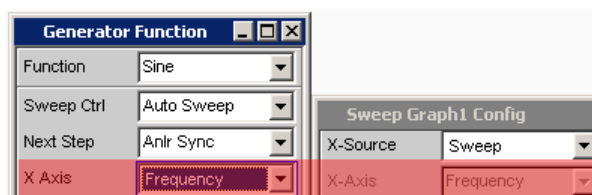

„Phase“  
Abhängig von der aktuellen Sweepeinstellung wird die Belegung der X-Achse als Phasenachse angezeigt. Nur für die Generatorfunktion Stereo Sine verfügbar

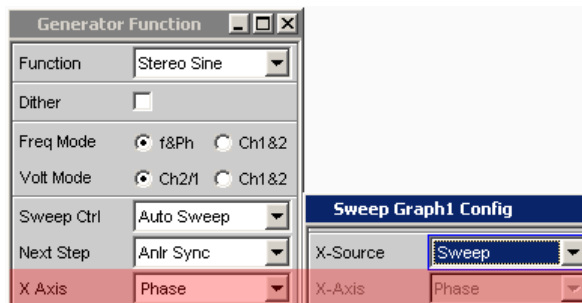

„Voltage Dig“  
Abhängig von der aktuellen Sweepeinstellung in den digitalen Generator-Instrumenten wird die Belegung der X-Achse als digitale Pegelachse angezeigt.

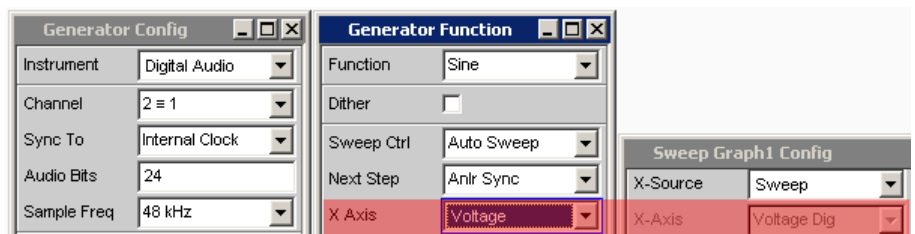

„Jitter Pk Ampl“  
Abhängig von der aktuellen Sweepeinstellung im Generator-Instrument Digital Impairment wird die Belegung der X-Achse als Jitter Peak Amplitude angezeigt.

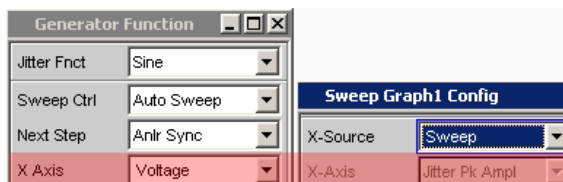

Fernsteuerbefehl:

[DISPlay:SWEEp<n2>:X:AXIS](#) auf Seite 1031

### Unit



Bestimmt die Einheit der Messergebnis-, Cursor- und Left/Right-Skalierungswerte der X-Achse sowie das Angebot der Einheiten für den Referenzwert „Ref Value“ für referenzbezogenen Einheiten.

Die Liste von Einheiten orientiert sich an der Einstellung der Einstellzeile „X Axis“. Ist dort Frequency gewählt, werden hier Frequenzeinheiten angeboten, ist dort „Voltage“ gewählt, werden Volt-Einheiten angeboten usw.

Aufgenommene Messreihen können jederzeit mit anderen Einheiten neu dargestellt werden.

**Verfügbar in den Grafik-Subsystemen**

Sweep, FFT, Waveform, PESQ/POLQA, Impulse Response

Fernsteuerbefehl:

`DISPlay:SWEEp<n2>:X:UNIT` auf Seite 1033

### Engineering



Wählt die Darstellung der Cursor- und Skalierungswerte der X-Achse in der grafischen Darstellung.

#### Verfügbar in den Grafik-Subsystemen

Sweep, FFT, Waveform, PESQ/POLQA, Impulse Response

„Auto“ Automatische Engineeringvergabe von p ... M. Die Cursor- und Skalierungswerte werden **mit** dem Engineeringzeichen angezeigt. Die X-Achse ist mit der Einheit **ohne** Engineering beschriftet.

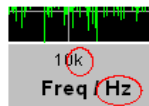

„Off“ Kein Engineering  
Werte immer in der Darstellung  $1.0 E^0$



„μ, m, k“ Engineering fest auf μ, m oder k  
Die darzustellenden Werte werden mit dem Faktor  $1.0 E^6$ ,  $1.0 E^3$  oder  $1.0 E^{-3}$  multipliziert.  
Die Cursor- und Skalierungswerte werden **ohne** Engineeringzeichen angezeigt.  
Die X-Achse ist **mit** Engineering und Einheit beschriftet.



#### Label Auto

Einstellung, ob sich die Beschriftung der X-Achse an der Einstellung in der Einstellzeile X Axis orientiert, oder frei eingebbar ist.

#### Verfügbar in den Grafik-Subsystemen

Sweep, FFT, Waveform, PESQ/POLQA, Impulse Response

„aktiviert“



Der Schriftzug in der Einstellzeile X Axis erscheint nichtbedienbar in dem Textfeld rechts der Tick Box und gleichzeitig an der X-Achse der grafischen Darstellung.



„deaktiviert“



Ein frei eingebbarer Schriftzug erscheint an der X-Achse der grafischen Darstellung.

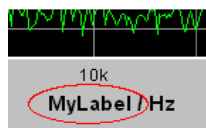

Fernsteuerbefehl:

[DISPlay:SWEEp<n2>:X:LABel:AUTO](#) auf Seite 1031

[DISPlay:SWEEp<n2>:X:LABel:USER](#) auf Seite 1032

### Unit Auto

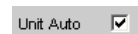

Einstellung, ob sich der Schriftzug der Einheit, der an der X-Achse angezeigt wird, an der Einstellung in der Einstellzeile Unit orientiert oder frei eingebbar ist.

### Verfügbar in den Grafik-Subsystemen

Sweep, FFT, Waveform, PESQ/POLQA, Impulse Response

„aktiviert“



Der Schriftzug der Einheit, der an der X-Achse angezeigt wird, orientiert sich an der Einstellung in der Einstellzeile Unit und wird somit vom R&S UPV selbstständig erzeugt

„deaktiviert“



Der Benutzer hat die Möglichkeit, eigene Einheitenbeschriftungen zu vergeben.

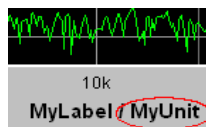

Fernsteuerbefehl:

[DISPlay:SWEEp<n2>:X:UNIT:AUTO](#) auf Seite 1033

### Unit User String



Eigene Einheitenbeschriftung, sofern Unit Auto nicht gewählt ist. Dieser Schriftzug erscheint bei der Y-Achsenbeschriftung anstelle der üblichen Einheit.

#### Verfügbar in den Grafik-Subsystemen

Sweep, FFT, Waveform, PESQ/POLQA, Impulse Response

Fernsteuerbefehl:

`DISPlay:SWEEp<n2>:X:UNIT:USER` auf Seite 1033

#### Ref Value

Ref Value 1000.00 Hz

Referenzwert mit Einheit für referenzbezogene Einheiten der X-Achse.

#### Verfügbar in den Grafik-Subsystemen

Sweep, FFT, Waveform, Impulse Response

Fernsteuerbefehl:

`DISPlay:SWEEp<n2>:X:REFErence:VALue` auf Seite 1032

#### Scaling

Scaling  Manual  Auto

Manuelle oder automatische Skalierung der X-Achse.

#### Verfügbar in den Grafik-Subsystemen

Sweep, FFT, Waveform, PESQ/POLQA, Impulse Response

- |          |   |
|----------|---|
| „Manual“ | <p>Manuelle Skalierung</p> <p>Der Benutzer bestimmt mit den nachfolgenden Einstellzeilen „Left“ und „Right“ die Skalierung seiner grafischen Darstellung.</p> <p>Jede Einstellung des Parameters „Manual“ löscht die grafische Darstellung und zeichnet sie neu mit den unter „Left“ und „Right“ eingegebenen Skalenendwerten.</p>  |
| „Auto“   | <p>Automatische Skalierung</p> <p>Benutzt für die X-Achse zur <b>einmaligen</b> Skalierung sinnvolle Default-Werte, die sich aufgrund der Messaufgabe und des jeweiligen Subsystems ergeben (z.B. werden die Start/Stop-Werte eines Sweeps oder der FFT vom Generator- bzw. Analysator-Panel übernommen.)</p> <p>Die nachfolgenden Eingabefelder der Einstellzeilen „Left“ und „Right“ erscheinen nicht bedienbar mit den ermittelten Werten.</p> |

Fernsteuerbefehl:

`DISPlay:SWEEp<n2>:X:SCALing` auf Seite 1032

#### Spacing

Spacing  Lin  Log

Lineare oder logarithmische Unterteilung der X-Achse.

Für logarithmische Einheiten (dB-Einheiten) und lineare Einheiten, bei denen negative Zahlen auftreten können (z.B.  $\Delta V$ ,  $\Delta W$ ), wird diese Einstellzeile nichtbedienbar mit der Einstellung Lin dargestellt, denn es macht keinen Sinn / ist nicht möglich, dB-Werte oder negative Werte logarithmisch darzustellen.



**Verfügbar in den Grafik-Subsystemen**

Sweep, FFT, Waveform, PESQ/POLQA, Impulse Response

„Lin“ Unterteilt die X-Achse linear.

„Log“ Unterteilt die X-Achse logarithmisch.

Fernsteuerbefehl:

[DISPlay:SWEEp<n2>:X:SPACing](#) auf Seite 1033

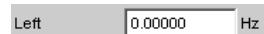
**Left**

Setzt den linken Wert der X-Achse.

Diese Einstellzeile ist nur dann bedienbar, wenn „Scaling“ = „Manual“ gewählt ist.

Negative Werte oder der Wert 0.00000 sind bei „Spacing“ = „Log“ nicht zugelassen.

**Verfügbar in den Grafik-Subsystemen**

Sweep, FFT, Waveform, PESQ/POLQA, Impulse Response

Fernsteuerbefehl:

[DISPlay:SWEEp<n2>:X:LEFT](#) auf Seite 1032

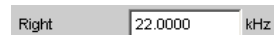
**Right**

Setzt den rechten Wert der X-Achse.

Diese Einstellzeile ist nur dann bedienbar, wenn „Scaling“ = „Manual“ gewählt ist.

Der Wert muss immer grösser als der Left-Wert sein.

Negative Werte oder der Wert 0.0000 sind bei „Spacing“ = „Log“ nicht zugelassen.

**Verfügbar in den Grafik-Subsystemen**

Sweep, FFT, Waveform, PESQ/POLQA, Impulse Response

Fernsteuerbefehl:

[DISPlay:SWEEp<n2>:X:RIGHT](#) auf Seite 1032

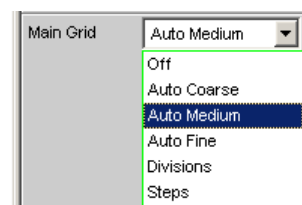
**Main Grid**

Unterteilung der grafischen Darstellung durch vertikale Hauptgitternetzlinien.

**Verfügbar in den Grafik-Subsystemen**

Sweep, FFT, Waveform, PESQ/POLQA, Impulse Response

„Off“ Die grafische Darstellung erfolgt ohne Hauptgitternetzlinien.

- „On“ Bei der Einstellung „Spacing“ = „Log“:  
Dekadische Unterteilung einer **logarithmisch** unterteilten X-Achse durch Hauptgitternetzlinien.
- „Auto Coarse, Auto Medium, Auto Fine“  
Bei der Einstellung „Spacing“ = „Lin“:  
Grobe, mittlere oder feine Unterteilung einer linear unterteilten X-Achse durch Hauptgitternetzlinien. Abhängig von den Skalenendwerten erscheinen ein bis zwei, 3 bis 4 oder 8 bis 9 Hauptgitternetzlinien. Bei Verkleinerung des Grafikfensters können Hauptgitternetzlinien **entfallen**.
- „Divisions“ Bei der Einstellung „Spacing“ = „Lin“:  
Vorgegebene Unterteilung einer linear unterteilten X-Achse durch Hauptgitternetzlinien.  
Die gewünschte Anzahl von Unterteilungen wird in der nachfolgenden Einstellzeile eingestellt.  
Beim Verkleinern des Grafikfensters entfallen diese Hauptgitternetzlinien **nicht!**
- „Steps“ Bei der Einstellung „Spacing“ = „Lin“:  
Vorgegebene Unterteilung einer Linear unterteilten X-Achse in einer festen Schrittweite.  
Die Schrittweite wird in der nachfolgenden Einstellzeile eingestellt.  
Beim Verkleinern des Grafikfensters entfallen diese Hauptgitternetzlinien **nicht!**

### Division

Bei Einstellung Spacing = Lin:



Wert für die Anzahl von Unterteilungen einer linear unterteilten X-Achse durch Hauptgitternetzlinien.

Wird hier z.B. der Wert 2 angegeben, so wird die X-Achse in **zwei Abschnitte** unterteilt, d.h., es erscheint **eine** Hauptgitternetzlinie.

### Verfügbar in den Grafik-Subsystemen

Sweep, FFT, Waveform, PESQ/POLQA, Impulse Response

### Step

Bei Einstellung Spacing = Lin.



Wert für die Schrittweite einer linear unterteilten X-Achse durch Hauptgitternetzlinien.

Die Einheit des Wertes ist an die in der Einstellzeile Unit Funct Track gewählten Einheit gebunden.

### Verfügbar in den Grafik-Subsystemen

Sweep, FFT, Waveform, PESQ/POLQA, Impulse Response

**Sub Grid**
 

Unterteilung der Hauptgitternetzlinien einer grafischen Darstellung mit Hilfsgitternetzlinien.

**Verfügbar in den Grafik-Subsystemen**

Sweep, FFT, Waveform, PESQ/POLQA, Impulse Response

„Off“ Keine Hilfsgitternetzlinien.

„2, 4, 5“

Bei der Einstellung Spacing = Lin:

Unterteilung der Hauptgitternetzlinien einer **linear** unterteilten X-Achse in 2, 4 oder 5 Abschnitte.

Wird hier z.B. der Wert **2** angegeben, so wird der Bereich zwischen zwei Hauptgitternetzlinien in 2 Abschnitte aufgeteilt, d.h., es erscheint zwischen den Hauptgitternetzlinien jeweils **eine** Hilfsgitternetzlinie. Beim Verkleinern des Grafikfensters entfallen diese Hilfsgitternetzlinien **nicht!**

„Coarse, Fine“

Bei der Einstellung Spacing = Log:

Grobe oder feine Unterteilung der Hauptgitternetzlinien einer **logarithmisch** unterteilten X-Achse durch Hilfsgitternetzlinien.

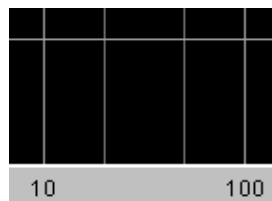

**Coarse:** Nur die Hilfsgitternetzlinien 2 und 5

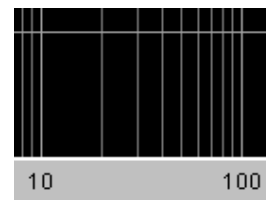

**Fine:** Alle Hilfsgitternetzlinien

**Show Title, Show Leg A, Show Leg B**
 Title / Legend  
 Show Title     Show Leg A     Show Leg B

Erlaubt oder sperrt die Anzeige von frei eingebbaren Texten in den grafischen Darstellungen.

**Verfügbar in den Grafik-Subsystemen**

Sweep, FFT, Waveform, Bargraph, PESQ/POLQA, Impulse Response

„aktiviert“ Erlaubt die Anzeige von frei eingebbaren Texten in den grafischen Darstellungen.

„deaktiviert“ Sperrt die Anzeige von frei eingebbaren Texten in den grafischen Darstellungen.

Fernsteuerbefehl:

[DISPlay:SWEEp<n2>:TITLE:SHOW](#) auf Seite 1030

[DISPlay:SWEEp<n2>:A:LEGend:SHOW](#) auf Seite 1020

[DISPlay:SWEEp<n2>:B:LEGend:SHOW](#) auf Seite 1020

**Title Descript, Leg A Descript, Leg B Descript**

Title / Legend	
Show Title	<input checked="" type="checkbox"/>
Show Leg A	<input checked="" type="checkbox"/>
Show Leg B	<input checked="" type="checkbox"/>
Title Descript	Title Description
Leg A Descript	Legend A Description
Leg B Descript	Legend B Description

Eingabefelder für frei eingebare Texte zur Darstellung in den grafischen Darstellungen.

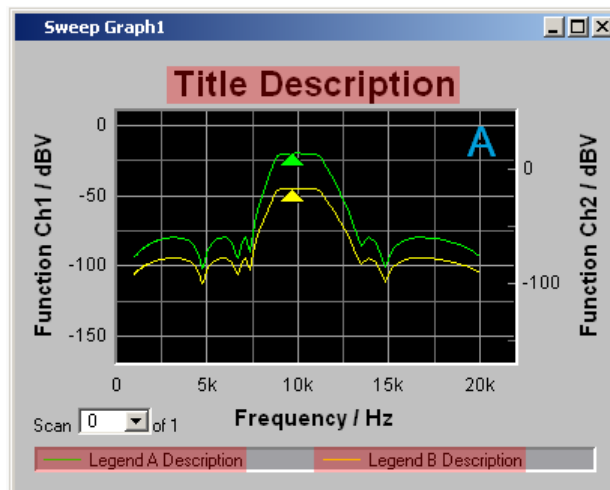
**Verfügbar in den Grafik-Subsystemen**

Sweep, FFT, Waveform, Bargraph, PESQ/POLQA, Impulse Response

Fernsteuerbefehl:

`DISPlay:SWEEp<n2>:TITLE:DESCription` auf Seite 1030

`DISPlay:SWEEp<n2>:A:LEGend:DESCription` auf Seite 1019

`DISPlay:SWEEp<n2>:B:LEGend:DESCription` auf Seite 1019

**Store Trace as**

Store Traces	
Store Trace as	Trace List

Gibt an, in welchem Format der aktuelle Trace abgespeichert werden soll.

Abhängig von dieser Einstellung erscheinen oder verschwinden weitere Befehlszeilen, mit denen der zu speichernde Datensatz modifiziert werden kann.

„Trace List“ Ein Trace wird mit allen seinen Scans, deren X- und Y-Daten, Grenzwertdaten und Referenzwerten abgespeichert.

Diese Datei kann unter der Einstellzeile Y-Source, File: Trace A oder File: Trace B als Trace-Datei geladen und zur Anzeige gebracht werden.

**Verfügbar in den Grafik-Subsystemen**

Sweep, FFT, Waveform, Bargraph, PESQ/POLQA, Impulse Response

## „Equalization List“

Ein Trace wird als Equalization-Datei abgespeichert, um sie dem Generator als Vorverzerrungs-Datei zur Verfügung zu stellen. Mit jedem Abspeichern einer Equalization-Datei wird die Generator-Equalization-Datei neu geladen, unabhängig davon, ob „Modify Equ.“ eingeschaltet ist oder nicht. Somit wird in jedem Falle mit dem Speichern einer neuen Equalization-Datei die Entzerrung beim nächsten Sweepdurchlauf sofort wirksam.

Wenn der Dateiname der abgespeicherten Equalization-Datei und der Dateiname der im Generator verwendeten Equalization-Datei nicht identisch sind, erfolgt eine Warnung, mit dem Hinweis, dass jetzt die soeben erzeugte, neue Equalization-Datei im Generator benutzt wird.

**Verfügbar in den Grafik-Subsystemen**

Sweep, FFT

## „Sweep List“

Ein Trace wird als Sweepliste abgespeichert. Wird im Generator ein „Auto List“- oder „Manu List“-Sweep eingestellt, werden die Sweep-Parameter von dieser Datei gelesen.

**Verfügbar in den Grafik-Subsystemen**

Sweep, FFT

## „Limit List“

Ein Trace wird als Grenzwertliste abgespeichert. Diese Datei kann unter Limit Upper oder Limit Lower geladen, als Grenzwertkurve dargestellt und so zur Grenzwertprüfung herangezogen werden.

**Verfügbar in den Grafik-Subsystemen**

Sweep, FFT, Bargraph, PESQ/POLQA, Impulse Response

## „DataList Select“

Die gefilterten Daten eines Trace werden mit all seinen Scans, deren X- und Y-Daten, Grenzwertdaten und Referenzwerten abgespeichert. Die Datenfilterung wird in der Messwert-Liste über den Softkey-Menüpunkt Selection eingestellt.

Folgende Filter können ausgewählt werden:

- Nur Upper Grenzwertverletzungen
- Nur Lower Grenzwertverletzungen
- Upper und Lower Grenzwertverletzungen
- Nur Harmonische
- Nur Peaks.

Eine Trace-Datei, die im Modus DataList Select in Verbindung mit eingeschalteten Filtern in der Messwert-Liste abgespeichert wird, wird i.d.R. aus erheblich weniger Datensätzen bestehen als ungefiltert und die Anzahl der Datensätze für Trace A und Trace B wird i.d.R. unterschiedlich sein.

**Verfügbar in den Grafik-Subsystemen**

Sweep, FFT, Bargraph, PESQ/POLQA, Impulse Response

Fernsteuerbefehl:

[MMEMory: SWEep<n2>: STAS](#) auf Seite 1035

**Trace**

Wird angeboten für „Store Trace as“ = „Equalization List“ oder „Limit List“ und gibt an, ob der Datensatz von Trace A oder Trace B für die Erzeugung der entsprechenden Listen herangezogen wird.

Fernsteuerbefehl:

[MMEMory:SWEep<n2>:TRACe](#) auf Seite 1035

### Norm Freq

Norm Freq	1000.00	Hz
-----------	---------	----

Wird angeboten für „Store Trace as“ = „Equalization List“.

Angabe der Frequenz, auf deren Spannungswert normiert wird. Wird die Frequenz gewählt, bei der die Frequenzgangkurve ihr Maximum hat, dann enthält die Entzerrer-Datei nur Werte von 0.0 bis 1.0. Wird eine andere Frequenz gewählt, treten auch Faktoren größer 1.0 auf.

Fernsteuerbefehl:

[MMEMory:SWEep<n2>:EQUalization:NORMfrequency](#) auf Seite 1034

### Invert

Invert	<input checked="" type="checkbox"/>
--------	-------------------------------------

Wird angeboten für „Store Trace as“ = „Equalization List“.

Durch Invertierung des Frequenzganges im Generator durch eine Equalization-Datei, die mit der Einstellung Invert erzeugt wurde, wird erreicht, dass dasselbe Messobjekt bei eingeschaltetem Entzerrer nun einen unverzerrten Frequenzgang bekommt.

Anwendung: Konstante (frequenzgangunabhängige) Leistungsabgabe, Pre-/Deemphasis.

Wenn das Häkchen in der Tick Box **nicht** gesetzt ist, wird ein Equalization-Datensatz aufgenommen, der dem Frequenzgang des Messobjektes entspricht.

Wird das Messobjekt entfernt und ein Generatorsweep mit diesem Equalization-Datensatz durchgeführt, kann das Messobjekt simuliert werden, denn es entsteht ein Frequenzgang, so als ob das Messobjekt vorhanden wäre.

Fernsteuerbefehl:

[MMEMory:SWEep<n2>:EQUalization:INVert](#) auf Seite 1034

### Modify Equ.

Modify Equ.	<input checked="" type="checkbox"/>
-------------	-------------------------------------

Wird angeboten für „Store Trace as“ = „Equalization List“.

Der aktuelle Generator-Equalization-Datensatz wird beim Abspeichern der neuen Equalization Liste eingerechnet, um so eine erheblich genauere Entzerrung zu bekommen.

**Warum wird eine mehrstufige Vorverzerrung benötigt?**

**Beispiel:**

Ein Lautsprecherfrequenzgang hat zu höheren Frequenzen hin einen Abfall von ca. 10 dB.

Der Frequenzgang soll durch eine Generator-Vorverzerrung (Equalization) ausgeglichen werden. Dazu wird ein Generatorsweep gestartet und die Frequenzgangkurve aufgenommen. Aus diesem Trace wird eine Equalization-Datei erzeugt und dem Generator zur Verfügung gestellt. Mit der Equalization-Datei wird erneut ein Sweep gestartet und der Frequenzgang aufgenommen.

Der Frequenzgang sieht jetzt schon erheblich besser aus, aber die erwartete Gerade erscheint noch nicht, sondern in den Bereichen großer Generatorpegelanhebungen treten Ungenauigkeiten auf.

Ursache hierfür sind **Nichtlinearitäten** im Lautsprechersystem. Eine Anhebung des Generatorpegels um 10 dB hat eben nicht, wie zuerst erwartet, den Lautsprecher-schalldruck um ebenfalls 10 dB angehoben, sondern aufgrund von Nichtlinearitäten nur um z.B. 9.8 dB.

Um diese Ungenauigkeiten auszugleichen, kann eine erneute Equalisierung mit „Modify Equ.“ vorgenommen werden, die basierend auf dem Datensatz der im Generator geladenen Equalization-Datei nun im zweiten Durchlauf i.d.R. den erwarteten ebenen Frequenzgang liefert.

Wenn „Modify Equ.“ eingeschaltet ist und es wird eine neue Equalization-Datei erzeugt, im Generator aber die Equalisierung noch nicht eingeschaltet ist, dann wird sie zwangsweise mit dem soeben erzeugten Dateinamen eingeschaltet.

Fernsteuerbefehl:

[MMEMory:SWEEp<n2>:EQUalization:MODify](#) auf Seite 1034

**Offset**

Offset

Wird angeboten für „Store Trace as“ = „Limit List“.

Bei der Generierung einer Grenzwert-Datei wird auf die Y-Daten ein Offset-Wert addiert, der mit der folgenden Einstellzeile angegeben wird.

Dies gestattet z.B. ausgehend von einer Golden Unit die Generierung zweier Grenzwert-Dateien, die zusammen einen Toleranzschlauch bilden, indem eine Grenzwert-Datei für Upper Limit mit einem Offset-Wert von z.B. 10 dBV und eine Grenzwert-Datei für Lower Limit mit einem Offset-Wert von -10 dBV erzeugt wird. Somit ergibt sich ein Toleranzschlauch mit einer Weite von 20 dBV um den idealen Frequenzgang eines ausgesuchten Messobjektes herum, gegen den nun andere Messobjekte verglichen werden können.

Fernsteuerbefehl:

[MMEMory:SWEEp<n2>:LIMit:OFFSet](#) auf Seite 1034

**Offset Value**

dBV

Wird angeboten für „Store Trace as“ = „Limit List“, wenn die Tick Box „Offset“ aktiviert ist.

Additiver Wert für die Erzeugung von Grenzwert-Dateien, ausgehend von einem Trace-Datensatz eines idealen Messobjektes. Die Erzeugung zweier Grenzwert-Dateien jeweils mit einem positiven und einem negativen Offset gestattet die Generierung eines Toleranzschlauches.

Fernsteuerbefehl:

[MMEMory:SWEEp<n2>:LIMit:OFFSet:VALue](#) auf Seite 1034

### Store Trace to

Store Trace to C:\JPV\config\user\mytrace.trc ...

Speichert den aktuellen Trace mit allen Scans in dem mit Store Trace as angegebenen Format unter dem angegebenen Dateinamen ab.

### Verfügbar in den Grafik-Subsystemen

Sweep, FFT, Waveform, Bargraph, PESQ/POLQA, Impulse Response

Fernsteuerbefehl:

[MMEMory:SWEEp<n2>:STORe](#) auf Seite 1035

### Resolution

Resolution 3 dig. / 0.1dB

Anzahl der Ziffern, mit der Cursor- und Skalierungswerte im Grafikfenster dargestellt werden.

Bei der Einstellung „Engineering“ = „Auto“ wirkt die Resolution-Einstellung nur auf die Cursorwerte, nicht auf die Skalenwerte.

### Verfügbar in den Grafik-Subsystemen

Sweep, FFT, Waveform, Bargraph, PESQ/POLQA, Impulse Response



„3 dig. / 0.1 dB, 4 dig. / 0.01 dB, 5 dig. / 0.001 dB, 6 dig. / 0.0001 dB, 7 dig. / 0.00001 dB“

Bedeutung der Parameterliste anhand eines Beispiels:

#### 5 dig. / 0.001 dB

5 dig.:

Werte, die mit einer linearen Unit (V, Hz, ...) angezeigt werden, werden mit 5 Ziffern ausgegeben:

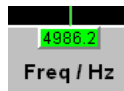

#### 0.001 dB:

Werte, die mit einer logarithmischen Unit (dBV, dBu, ...) angezeigt werden, werden mit drei Nachkommastellen ausgegeben:

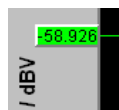

Können die Zahlenwerte mit der gewählten Resolution nicht mehr angezeigt werden, erfolgt die Darstellung gerundet in Exponentenschreibweise:



### Scan

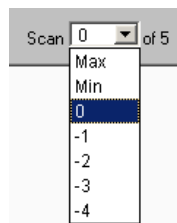

Anzeige für den aktuellen Scan sowie Auswahlmöglichkeit eines Scans in der grafischen Darstellung. Für die Grafik-Systeme Sweep Graph 1...4, die eine Multiscan-Aufzeichnung gestatten, kann hier der gewünschte Scan ausgewählt werden. Die Nummer 0 kennzeichnet den neuesten Scan, je negativer die Nummer, desto älter der Scan.

Die mit Min und Max bezeichneten Scans stehen allen Grafik-Systemen zur Verfügung, sofern sie mit



eingeschaltet wurden.

Beim Durchrollen der Scans mit [Next Scan] wird hier der aktuelle Wert eingetragen.

#### Verfügbar in den Grafik-Subsystemen

Sweep, FFT, Waveform, Bargraph, PESQ/POLQA, Impulse Response

Fernsteuerbefehl:

DISPlay:SWEEp<n2>:SCANoffset auf Seite 953

### 5.53.4 Softkeymenü

Mit einem umfangreichen Softkeymenü kann die Darstellung unter anderem

- automatisch skaliert (Autoscale)
- gedehnt (Zoom)
- mit vertikalen und horizontalen Cursorsen vermessen (Cursor) oder mit
- Markern (Marker) versehen werden.

Table 5-14: Erklärung der einzelnen Softkey-Menüpunkte:



„Ebene 1“	„Ebene 2“	„Ebene 3“	„Ebene 4“	Kurzbeschreibung
„Trace“				
	„Show A“ <input checked="" type="checkbox"/>			Grafische Darstellung von Trace A (kurzfristig) ein/ausblenden
	„Show B“ <input checked="" type="checkbox"/>			Dito Trace B
	„Back“			Eine Ebene zurück
„Autoscale“				Einmalige Skalierung des Koordinatensystems anhand der Minimal- und Maximalwerte
	„A“			von Trace A
	„B“			Dito Trace B
	„A&B“			Dito Trace A und B
	„X Axis“			Dito X-Achse
	„All“			Dito Trace A, B und X-Achse
	„Back“			Eine Ebene zurück
„Cursor“				Cursoreinstellungen
	„O <--> X“			Wechselt die Zuordnung, ob der O- oder X-Cursor bewegt wird
	„O-Cursor“			Einstellung des O-Cursors
		„O Active“ <input checked="" type="checkbox"/>		O-Cursor ein/ausschalten
		„O Vert A“		O-Cursor wird ein vertikaler Cursor auf dem Trace A

„Ebene 1“	„Ebene 2“	„Ebene 3“	„Ebene 4“	Kurzbeschreibung
		„O Vert B“		Dito auf Trace B
		„O Vert A-B“		Dito auf Trace A und Trace B und zeigt die Differenz der Y-Werte an.
		„O Hor A“		O-Cursor wird ein horizontaler Cursor auf dem Trace A
		„O Hor B“		Dito auf dem Trace B
		„Movement (Next Pixel)“		Sprungverhalten des O-Cursors, wenn er bewegt wird
			„Next Pixel“	Gleitend
			„Next Bin“ „Next Sample“ „Next Value“ „Next Step“	Zwischen den Stützpunkten
			„Next Peak“	Zwischen partiellen Kurvenmaxima
			„Next Harmonic“	In der FFT-Darstellung zwischen Harmonischen
		„Back“		Eine Ebene zurück
	„X-Cursor“			Einstellung des X-Cursors
		„X Active“ <input checked="" type="checkbox"/>		X-Cursor ein/ausschalten
		„X Vert A“		X-Cursor wird ein vertikaler Cursor auf dem Trace A
		„X Vert B“		Dito auf Trace B
		„X Vert A-B“		Dito auf Trace A und Trace B und zeigt die Differenz der Y-Werte an.
		„X Hor A“		X-Cursor wird ein horizontaler Cursor auf dem Trace A
		„X Hor B“		Dito auf dem Trace B
		„Movement (Next Pixel)“		Sprungverhalten des X-Cursors, wenn er bewegt wird
			„Next Pixel“	Gleitend

„Ebene 1“	„Ebene 2“	„Ebene 3“	„Ebene 4“	Kurzbeschreibung
			„Next Bin“ „Next Sample“ „Next Value“ „Next Step“	Zwischen den Stützpunkten
			„Next Peak“	Zwischen partiellen Kurvenmaxima
			„Next Harmonic“	In der FFT-Darstellung zwischen Harmonischen
		„Back“		Eine Ebene zurück
	„Set O Cursor“			Setzt den O-Cursor ...
		„Max“		... auf das Kurvenmaximum
		„Min“		... dito Minimum
		„Marker A“		... auf die Position des Markers A
		„Marker B“		... auf die Position des Markers B
		„Value“		... auf einen Wert, der nachfolgend eingegeben werden kann
		„Back“		Eine Ebene zurück
	„Set X Cursor“			Setzt den X-Cursor ...
		„Max“		... auf das Kurvenmaximum
		„Min“		... dito Minimum
		„Marker A“		... auf die Position des Markers A
		„Marker B“		... auf die Position des Markers B
		„Value“		... auf einen Wert, der nachfolgend eingegeben werden kann
		„Back“		Eine Ebene zurück
	„Back“			Eine Ebene zurück
„Marker“				Markereinstellungen

„Ebene 1“	„Ebene 2“	„Ebene 3“	„Ebene 4“	Kurzbeschreibung
	„Trace A“			Markereinstellungen für den Trace A
		„Off“		Marker aus
		„Set to O Cursor“		Marker auf die Position des O-Cursors setzen
		„Set to X Cursor“		Dito X-Cursor
		„Set to Value“		Marker auf einen Wert setzen, der nachfolgend eingegeben werden kann
		„Track to Max“ <input checked="" type="checkbox"/>		Marker auf das Maximum der Trace A-Kurve setzen. Marker folgt dem Maximum
		„Harm“ <input checked="" type="checkbox"/>		Ausgehend von der X-Position des Markers werden die Harmonischen berechnet und angezeigt
		„Back“		Eine Ebene zurück
	„Trace B“			Markereinstellungen für den Trace B
		„Off“		Marker aus
		„Set to O Cursor“		Marker auf die Position des O-Cursors setzen
		„Set to X Cursor“		Dito X-Cursor
		„Set to Value“		Marker auf einen Wert setzen, der nachfolgend eingegeben werden kann
		„Track to“ Max <input checked="" type="checkbox"/>		Marker auf das Maximum der Trace B-Kurve setzen. Marker folgt dem Maximum
		„Harm“ <input checked="" type="checkbox"/>		Ausgehend von der X-Position des Markers werden die Harmonischen berechnet und angezeigt
		„Back“		Eine Ebene zurück
„Zoom“				Vergrößerung / Verkleinerung der grafischen Darstellung

„Ebene 1“	„Ebene 2“	„Ebene 3“	„Ebene 4“	Kurzbeschreibung
	„Act Curs In“			Um den aktiven Cursor (durchgezogene Line) herum wird die grafische Darstellung vergrößert. Ist der akt. Cursor ein Vertikalcursor, wird ein Ausschnitt der X-Achse dargestellt, ist er ein Horizontalcursor, wird ein Ausschnitt der Y-Achse dargestellt. In beiden Fällen wird der Bildausschnitt so justiert, dass der Cursor in der Bildmitte erscheint.
	„Act Curs Out“			Dito verkleinert
	„Betw V Curs“			Zoomt zwischen zwei vertikalen Cursorsen
	„Betw H Curs“			Zoomt zwischen zwei horizontalen Cursorsen
	„Unzoom“			Ursprünglichen Bildausschnitt wieder herstellen
	„Undo“			Einen Zoomschritt zurück. Es können mehrere Zoomschritte rückgängig gemacht werden. Die Eingabe neuer Achsengrenzwerte (Top, Bottom, Left, Right) setzt den Undo-Speicher zurück.
	„Autoscale“			Automatische Skalierung des Koordinatensystems anhand der Minimal- und Maximalwerte
		„A“		von Trace A
		„B“		Dito Trace B
		„A&B“		Dito Trace A und B
		„X Axis“		Dito X-Achse
		„All“		Dito Trace A, B und X-Achse
		„Back“		Eine Ebene zurück

„Ebene 1“	„Ebene 2“	„Ebene 3“	„Ebene 4“	Kurzbeschreibung
„Restart Min/Max“ „Lim Violation“				Löscht die Min/Max-Kurven und Grenzwertverletzungsanzeigen für die grafische Darstellung und beginnt erneut mit dem Sammeln der Min/Max-Daten und der Überprüfung auf Grenzwertverletzungen.
	„MinMax A“			Min/Max-Kurven Trace A
	„MinMax B“			Dito Trace B
	„MinMax A+B“			Dito Trace A und Trace B
	„Lim Viol A“			Grenzwertverletzungsanzeige von Trace A, d.h. die roten Punkte, die die Grenzwertverletzungen im Kurvenzug anzeigen, sowie die rote dreieckige Anzeige für Grenzwertverletzungen werden gelöscht und es wird nur noch ein graues Dreieck angezeigt.  oder  -> 
	„Lim Viol B“			Dito Trace B
	„Lim Viol A+B“			Dito Trace A und Trace B
	„Back“			Eine Ebene zurück
„Config“				Öffnet das zugehörige Config Panel

### 5.53.5 Einzeldurchlauf

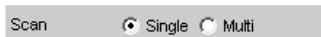

Für die zwei unabhängigen Y-Achsen (Trace A und B) der grafischen Darstellung kann der Benutzer aus 8 gleichzeitig aufgenommen Messwerten zwei darstellen. Das können z. B. Pegelmessergebnisse, Frequenzen oder Klirrfaktoren vom linken und rechten Kanal sein, aber auch physikalisch unterschiedliche Werte wie z.B. Spannung und Phase. Die für die Messwertanzeige relevante Messfunktion wird im Analyzer Function Panel eingestellt, die für die Kurvendarstellung relevante Messfunktion wird im Grafik-Configuration-Panel unter Y-Source gewählt.

Die Grafik zeigt einen Single-Sweep auf Trace A (grün) und Trace B (gelb).

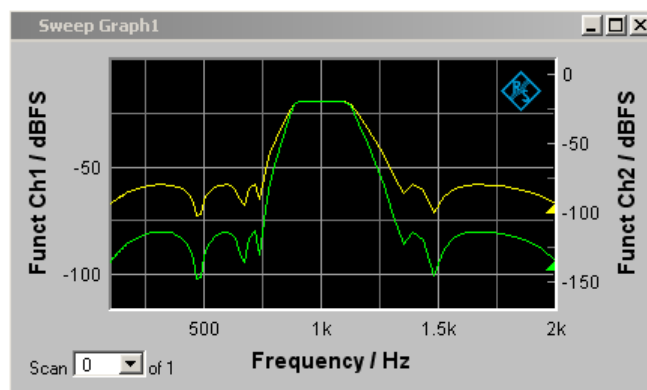

Zusätzlich werden mit der Einstellung

Show Min Max

zwei weitere Scans, die Min- und Max-Kurven generiert, sinngemäß wie in der folgenden Grafik für eine Kurvenschar.

### 5.53.6 Kurvenschar

Die Anzahl der Messreihen ist beim R&S UPV nicht auf einen X-Durchlauf beschränkt, sondern kann für das Grafiksystem Sweep Graph1 ... 4 (siehe [Kapitel 5.53.1, "Grafische Darstellung, Erklärung der Elemente"](#), auf Seite 688).

Scan  Single  Multi History

in den entsprechenden Config-Panels zwischen 2 und 20 eingestellt werden. Zusätzlich werden mit der Einstellung

Show Min Max

zwei weitere Scans, die Min- und Max-Kurven generiert.

Die Graphik zeigt eine Kurvenschar mit Min/Max-Kurven.

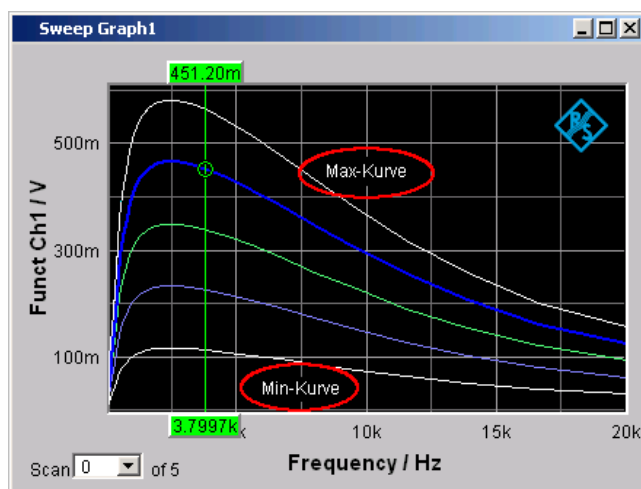



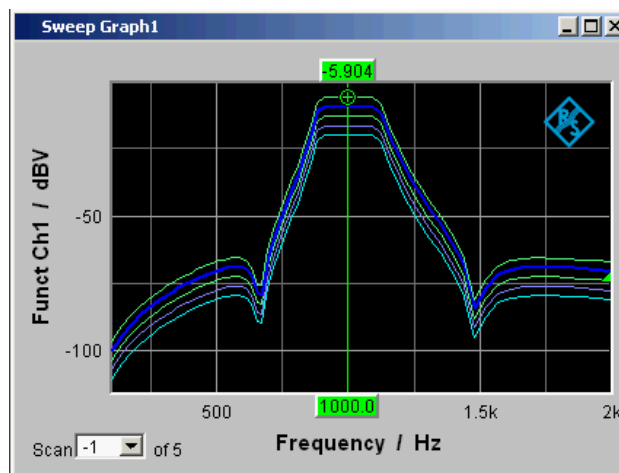

Alle aufgenommenen Messreihen werden gespeichert (sowohl intern, als auch nach Bedarf vom Benutzer auf Datei) und können als eine Einheit dargestellt, neu skaliert und wieder geladen werden.

Beim Generator ist zusätzlich zum X-Sweep noch ein zweiter Sweep, der Z-Sweep möglich. Er heißt deshalb so, weil er gewöhnlich in einem 3D-Koordinatensystem auf der Z-Achse dargestellt wird. Bei Wahl dieser Betriebsart wird automatisch die unter History eingestellte Anzahl der Scans auf die Anzahl der Z-Punkte gesetzt.

In einem Grafikfenster, das die Aufzeichnung von Scans erlaubt, ist bei der Einstellung History ≥ 2 im Allgemeinen eine Kurvenschar bzw. ein Kurvenpaar bestehend aus Trace A und Trace B mit jeweils einer Kurvenschar in dem jeweiligen Grafikfenster zu sehen.

Wird History auf den Maximalwert von 20 gesetzt und Show Min Max eingeschaltet, werden also maximal 44 Kurvenzüge abgebildet:

Trace A	20	Scans
Trace A	1	Min Kurve
Trace A	1	Max Kurve
Trace B	20	Scans
Trace B	1	Min Kurve
Trace B	1	Max Kurve
-----	---	-----
Summe	44	Kurven

Solange eine Messung läuft und Scans aufgenommen werden, werden sie in einem einheitlichen Grau dargestellt. Sowie eine Messung beendet ist oder die Aufzeichnung von Scans mit Hold gesperrt wurde, werden die Scans in automatisch vergebenen Farben dargestellt.

Bei der automatischen Skalierung der y-Achsen

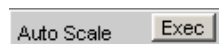

werden für die Ermittlung der Skalenendwerte immer alle verfügbaren Kurven berücksichtigt.

Alle anderen Aktionen, z. B. das Setzen des Cursors auf den Min- oder Max-Wert beziehen sich immer auf den aktuellen Scan. Für die Überprüfung von Grenzwertverletzungen, einzustellen mit

Limit Upper

Limit Lower

werden alle Kurven gegen die beiden gleichen Grenzwertkurven geprüft. Das Symbol für die Grenzwertüberschreitung

Lim A  Lim B 

bezieht sich immer auf das aktuelle Kurvenpaar.

Der aktuelle Scan (eine Kurve, wenn nur der Trace A oder der Trace B eingeschaltet ist, zwei Kurven, wenn beide Traces eingeschaltet sind) wird mit [Next Scan] oder dem Auswahlfeld

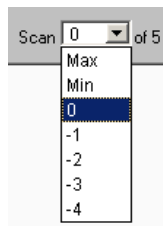

im Grafikfenster oder der Messwert-Liste verändert.

Die Zahl im Auswahlfeld Scan

Scan  -3 of 5

zeigt für die Grafik-Systeme Sweep Graph 1..4, die eine Multiscan-Aufzeichnung gestatten, den aktuellen Wert, den sog. Scan-Index an. Die Nummer 0 kennzeichnet den neuesten Scan, je negativer die Nummer, desto älter der Scan.

Die mit Min und Max bezeichneten Scans stehen allen Grafik-Systemen zur Verfügung, sofern sie mit

Show Min Max

eingeschaltet wurden.

Wenn in der Grafik Cursor eingeschaltet sind, kennzeichnet ein O oder ein X den Schnittpunkt des Cursors mit der aktuellen Kurve bzw. mit dem aktuellen Kurvenpaar. Wird der Scan-Index verändert, springt diese Markierung zum nächsten Scan.

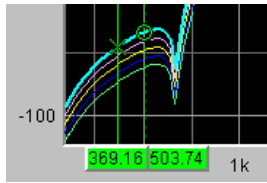

Ist die Messwert-Liste eingeschaltet,



werden nach Veränderung des Scan-Index jeweils die Listen neu aufgebaut, weil in der Messwert-Liste nur ein Scan dargestellt wird.

### 5.53.7 Interpolation auf die gemeinsame X-Achse

Damit beliebige Messkurven als Bezug benutzt oder zum Vergleich gleichzeitig dargestellt und mit den Cursors ausgemessen werden können, müssten sie eigentlich alle die gleichen X-Werte haben. Der R&S UPV kann jedoch beliebige X-Teilungen verwenden, indem er die Messwertreihen, Referenzkurven und Grenzwertkurven auf die aktuelle X-Achse interpoliert. Ebenfalls interpoliert werden die Equalization Listen auf die X-Achse des Generatorsweeps sowie Wartezeitkurven für die Sweep-Weiterschaltung.

Referenz-, Grenzwert- und Wartezeitkurven brauchen damit nur aus wenigen Stützpunkten zu bestehen. Ob die X- und Y-Achsen linear oder logarithmisch unterteilt sind, wird bei der Interpolation berücksichtigt, weil sich aus Geraden im allgemeinen in der anderen Darstellung Ellipsen-Segmente ergeben.

## 5.54 Messwert-Liste

Anstelle der Grafiken oder zusammen mit diesen, können alle Messwerte aus allen Grafik-Subsystemen auch in Listen angezeigt werden.

### 5.54.1 Grafische Darstellung, Erklärung der Elemente

	X A (s)	Y A (V)	X B (s)	Y B (V)
83	1.7083 m	33.707 m	1.7083 m	33.707 m
84	1.7292 m	30.835 m	1.7292 m	30.835 m
85	1.7500 m	27.630 m	1.7500 m	27.630 m
86	1.7708 m	24.118 m	1.7708 m	24.118 m
87	1.7917 m	20.340 m	1.7917 m	20.340 m
88	1.8125 m	16.341 m	1.8125 m	16.341 m
89	1.8333 m	12.166 m	1.8333 m	12.166 m
90	1.8542 m	7.8522 m	1.8542 m	7.8522 m
91	1.8750 m	3.4553 m	1.8750 m	3.4553 m
92	1.8958 m	-979.89 μ	1.8958 m	-979.89 μ
93	1.9167 m	-5.4014 m	1.9167 m	-5.4014 m
94	1.9375 m	-9.7675 m	1.9375 m	-9.7675 m
95	1.9583 m	-14.027 m	1.9583 m	-14.027 m
96	1.9792 m	-18.135 m	1.9792 m	-18.135 m
97	2.0000 m	-22.038 m	2.0000 m	-22.038 m

Callouts in the image:  
 1: Column headers (X A, Y A, X B, Y B)  
 2: Green arrow pointing to row 83  
 3: Red text in Y A column (e.g., 33.707 m)  
 4: Green box around 'x86' in the cursor column  
 5: Row number 90  
 6: Scan 0 of 1  
 7: Lim A with a red triangle  
 8: Selection: All  
 9: Blue box around the value 20.340 m  
 10: Config button

#### 1: Messwertspalten

In maximal vier Spalten werden Trace A, Trace B und die zugehörigen X-Achsen als Zahlenwerte angezeigt.

#### 2: Pfeil

Farbige Pfeilsymbole zeigen in die Richtung, in der ein Cursor das Anzeigefenster verlassen hat.

#### 3: Messwert mit Grenzwertverletzung

Eine Grenzwertverletzung, die in der Kurven- und Balkendarstellung mit roten Punkten / roten Balken gekennzeichnet ist, wird in der Messwert-Liste durch rote Messwerte dargestellt.

#### 4: Cursormarkierung

Eine rechteckige Farbmarkierung kennzeichnet die Zeile mit dem Wert, auf dem der Cursor steht (auch bei Kurven- und Balkendarstellung). Ein o oder ein x vor der Messwertnummer kennzeichnen den O- oder X-Cursor.

168	978.52
61 39	984.38
170	990.23
61 21	996.09
172	1.0020 k

Mit der Softkey-Funktion „Find Cursor“ kann das Anzeigefenster so justiert werden, dass der aktive Cursor in der Bildmitte erscheint.

### 5: Nummerierung der Messwerte

Die einzelnen Messwerte werden von 1...n durchnummeriert.

### 6: Scan-Nummer

Besteht eine Messkurve (Trace) aus mehreren Einzelkurven (Scans), so kann der gewünschte Scan mit [Next Scan] oder mittels Maus hier ausgewählt werden. In der Messwert-Liste werden nur die Werte des ausgewählten Scans dargestellt. Welcher Scan aufgelistet wird, ist aus der Scan-Nummer ersichtlich, die in diesem Anzeigefeld angezeigt wird.

### 7: Anzeige für Limitverletzungen

Lim A  Lim B 

„Limit Upper“



Limit Upper ist eingeschaltet, es liegt aber keine Grenzwertverletzung vor.

„Limit Lower“



Limit Lower ist eingeschaltet, es liegt aber keine Grenzwertverletzung vor.

„Limit Upper  
Vergangenheit“



Der Limit Upper-Wert wurde in der Vergangenheit verletzt, aktuell liegt aber keine Grenzwertverletzung vor. Die Verletzung wird bis zum nächsten [START] festgehalten.

„Limit Lower  
Vergangenheit“



Der Limit Lower-Wert wurde in der Vergangenheit verletzt, aktuell liegt aber keine Grenzwertverletzung vor. Die Verletzung wird bis zum nächsten [START] festgehalten.

„Limit Upper  
aktuell“



Der Limit Upper-Wert wird aktuell verletzt.

„Limit Lower  
aktuell“



Der Limit Lower-Wert wird aktuell verletzt.

**8: Anzeigefilter**

Wenn die Messwert-Liste den Fokus hat, erscheint ein Softkeymenü. Mit dem Button „Selection“ gelangt man in die nächste Softkeyebene, mit der sich die Möglichkeit bietet, die Messwerte nach folgenden Kriterien zu selektieren, d.h., nur die Zeilen aufzulisten, die der gewählten Selektion entsprechen:

„All“, „Lim upper“, „Lim lower“, „Lim upp & low“, „Harmonics“, „Peaks“

**9: Auswahlrahmen**

Dient dem Durchrollen der Messwert-Liste. Stößt der Auswahlrahmen am oberen oder unteren Rand der Messwert-Liste an, wird die Liste unter dem Fenster durchgerollt.

**10: Config**

Ein rechter Mausklick an beliebiger Stelle öffnet ein Kontext-Menü, ein linker Mausklick öffnet das zugehörige DispConfig-Panel.

**5.54.2 Aufruf**

In jedem Display-Konfigurationspanel befindet sich in der ersten Zeile ein Data List-Druckknopf,

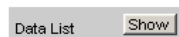

mit der eine Messwert-Liste für jedes Grafik-System alleine oder zusätzlich zur grafischen Darstellung geöffnet werden kann.

In maximal vier Spalten werden Trace A, Trace B und die zugehörigen X-Achsen als Zahlenwerte angezeigt.

Die äußerste linke Spalte nummeriert die einzelnen Messwerte, kennzeichnet durch eine Farbmarkierungen die Zeile mit dem Wert, auf dem der Cursor steht und zeigt ggf. mit farbigen Pfeilsymbolen in die Richtung, in der ein Cursor das Anzeigefenster verlassen hat. Mit der Softkey-Funktion „Find Cursor“ kann das Anzeigefenster so justiert werden, dass der Datensatz mit dem Cursor in der Bildmitte erscheint.

Innerhalb der Spalten für die Y-Werte des Trace A und Trace B wird durch die Softkey-Funktion „Selection“ durch farbige Darstellung der Ziffern gekennzeichnet, ob das Messergebnis die Limit Upper und/oder die Limit Lower-Vorgaben verletzt oder ob der Wert eine Harmonische oder ein Peak ist.

Mit der rechten Bildlaufleiste oder dem blauen Auswahlrahmen kann das Anzeigefenster über den gesamten Datensatz bewegt werden.

**5.54.3 Einstellzeilen des Bedienpanels**

Die Messwert-Liste hat kein eigenes Bedienpanel; sie orientiert sich an den Einstellungen im Display-Konfigurationspanel, aus dem heraus sie geöffnet wurde.

Folgende Einstellzeilen und Softkeyfunktionen beeinflussen die Messwert-Liste (und gleichzeitig die Kurven- und Balkendarstellung):

### Unit Funct Track



Einstellung, ob sich die Einheit an der im Analyzer eingestellten Einheit orientiert oder frei eingebbar ist.

### Unit



Die hier eingestellte Einheit wird über der Messergebnisspalte von Trace A, Trace B oder den Werten der X-Achse angezeigt:

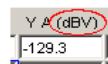

### Engineering



Die Messwerte von Trace A oder Trace B und die Werte der X-Achse werden mit dem hier gewählten Engineering angezeigt:

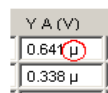

### Unit Auto



Einstellung, ob sich der Schriftzug der Einheit, der über der Messergebnisspalte von Trace A, Trace B oder den Werten der X-Achse angezeigt wird, an der Einstellung in der Einstellzeile Unit Funct Track oder Unit orientiert, oder frei eingebbar ist.

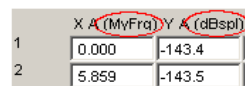

### Limit Upper

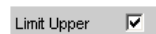

Ist hier ein Limit Upper-Wert oder -Kurvengzug eingestellt, werden bei der Softkeymenü-einstellung Selection, Limit Upper oder LimUpp&Low die Messwerte, die den Grenzwert verletzen, in Rot dargestellt.



### Limit Lower

Limit Lower

Ist hier ein Limit Lower-Wert oder -Kurvenzug eingestellt, werden bei der Softkeymenü-einstellung Selection, Limit Lower oder LimUpp&Low die Messwerte, die den Grenzwert verletzen, in Rot dargestellt.

### Resolution

Resolution 4dig / 0.01dB

Anzahl der Ziffern, mit denen die Messergebnisse von Trace A und Trace B und die Werte der X-Achse dargestellt werden.

Y A (dBv)  
-143.66  
-149.42

### Selection Harmonics

Marker

Trace A Trace B

Track to Max  Harm

Wurde in der grafischen Darstellung über das Softkeymenü die Anzeige der Harmonischen eingeschaltet, so kann über das Softkeymenü „Selection“, „Harmonics“ der Listendarstellung ein Anzeigefilter gesetzt werden, das nur die Werte der Harmonischen zeigt. Dadurch weist die Nummerierung der Werte am linken Fensterrand Lücken auf.

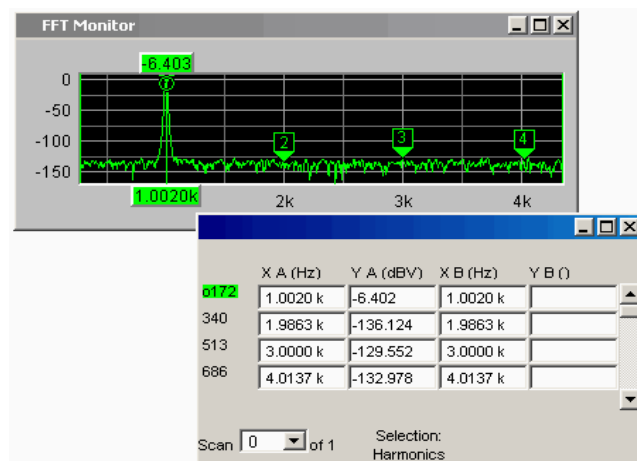

### Scan

Scan 0 of 4

Diese Anzeige und Auswahlmöglichkeit in der grafischen Darstellung erscheint auch in der Messwert-Liste. Sie zeigt den gewählten Scan für die Grafik-Subsysteme Sweep Graph 1...4 an, die die Multiscan-Aufzeichnung gestatten.



Beim Durchrollen der Scans mit [Next Scan] wird hier der aktuelle Wert für den jeweiligen Scan eingetragen, der dann verändert werden kann.

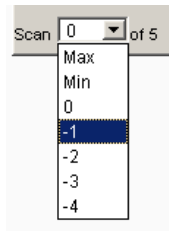

Die Nummer 0 kennzeichnet den neuesten Scan, je negativer die Nummer, desto älter der Scan.

#### 5.54.4 Softkeymenü

Erklärung der einzelnen Menüpunkte:

Ebene 1	Ebene 2	Kurzbeschreibung
„Close“		Schließt die Messwert-Liste
„Find Cursor“		Justiert das Anzeigefenster der Messwert-Liste so, dass der Datensatz mit dem Cursor in der Bildmitte erscheint.  Sind beide Cursor angeschaltet, so toggelt dieser Button zwischen den beiden Cursors hin und her.
„Selection“ Fernbedienungsbefehl: <code>DISPlay:SWEep&lt;n2&gt;:DLISt:</code> <code>FILTer</code> auf Seite 1029		In der Messwert-Liste werden nur folgende Werte aufgelistet:
	„All“	alle
	„Lim upper“	nur die Werte, die den oberen Grenzwert überschreiten
	„Lim lower“	nur die Werte, die den unteren Grenzwert unterschreiten
	„Lim upp&low“	nur die Werte, die den oberen Grenzwert über- und den unteren Grenzwert unterschreiten
	„Harmonics“	nur Harmonische
	„Peaks“	Partielle Kurvenmaxima

## 5.55 Numerisches Anzeigefeld

Das numerische Anzeigefeld stellt bei zweikanaligen Instrumenten 2 Reihen mit maximal 8 Messergebnissen, bei Multi-Kanal-Instrumenten maximal 16 Reihen mit 64 Messergebnissen aus maximal vier Analysator-Messfunktionen aus dem Panel Analyzer Function übersichtlich zusammen. Sind alle Analysator-Messfunktion eingeschaltet, sind die einzelnen Spalten den Messfunktionen von links nach rechts in folgender Reihenfolge fest zugewiesen:

Messergebnisse der Analyzer Function, Level Monitor, Input Monitor, Freq/Phase.

Numeric Display				
	RMS	Lev RMS	Input Peak	Frequency
Ch1	495.59 mV	500.60 mV	705.85 mV	1000.0 Hz
Ch2	594.59 mV	600.60 mV	846.85 mV	1000.0 Hz

Sind einzelne Analyzer Messfunktionen in dem Panel Analyzer Function ausgeschaltet, wird die zugehörige Messergebnisanzeige ausgeblendet. Welche Spalte sich auf welche Messfunktion bezieht, ist aber eindeutig aus der Bezeichnung der Messfunktion zu erkennen.

Numeric Display		
	RMS	Frequency
Ch1	6.2370 mV	1.6000 kHz
Ch2	105.24 mV	1600.0 Hz

Genauere Informationen zur Zuordnung der einzelnen Messergebnisse zu den Analyzer Messfunktionen siehe [Kapitel 5.56, "Kombi-Anzeige"](#), auf Seite 772).

### 5.55.1 Grafische Darstellung, Erklärung der Elemente

Die Erklärung der Elemente erfolgt anhand des Numeric Displays für zweikanalige Instrumente.

Numeric Display				
	RMS	Level RMS	Input Peak	Frequency
Ch1	238.08 $\mu$ V	240.49 $\mu$ V	339.09 $\mu$ V	13.093 kHz
Ch2	309.51 $\mu$ V	312.63 $\mu$ V	.81 $\mu$ V	13.093 kHz

Diagramm zur grafischen Darstellung des Numeric Displays mit Beschriftungen 1 bis 10:

- 1: Spalte RMS
- 2: Zeile Ch1
- 3: Zeile Ch2
- 4: Spalte Level RMS
- 5: Spalte Input Peak
- 6: Spalte Frequency
- 7: Spalte Frequency (weitere Beschriftung)
- 8: Spalte Input Peak (weitere Beschriftung)
- 9: Spalte Level RMS (weitere Beschriftung)
- 10: Kontextmenü (Copy, Config)

Für Multi-Kanal-Instrumente kommen lediglich die Zeilen Ch3 ... Ch8 oder Ch3 ... Ch16 hinzu.

Die Anzahl der gleichzeitig dargestellten Kanäle kann für Multikanal-Instrumente im Config-Panel im Panelabschnitt „Numeric Display Configuration“ mit der Einstellzeile „Max Ch Disp“ eingestellt werden. Die übrigen Kanäle sind mit dem Scrollbalken erreichbar.

Die Beschriftung der Anzeigezeilen lautet üblicherweise Ch1, Ch2, Ch3, usw., kann aber mit der Einstellzeile „Channel Descr.“ verändert werden. Der String hierzu lautet: **"Ch-A;;Ch-B;;Ch-C;;Ch-D;;Ch5;;Ch6;;Ch7;;Ch8;;Ch9;;Ch10;;Ch11;;Ch12;;Ch13;;Ch14;;Ch15;;Ch16"**.

	RMS	Level RMS	Input Peak	Frequency
Ch-A	68.594 $\mu$ V	69.287 $\mu$ V	97.694 $\mu$ V	6.3335 kHz
Ch-B	89.172 $\mu$ V	90.072 $\mu$ V	127.00 $\mu$ V	6.3335 kHz
Ch-C	68.594 $\mu$ V	69.287 $\mu$ V	97.694 $\mu$ V	6.3335 kHz
Ch-D	89.172 $\mu$ V	90.072 $\mu$ V	127.00 $\mu$ V	6.3335 kHz

#### 1: Bezeichnung der Messfunktion

Bezeichnung der aktuellen Messfunktion in der Reihenfolge von links nach rechts: Function, Level Monitor, Input Monitor, Freq/Phase.

Wird die Messfunktion im Analyzer Panel umgestellt, ändern sich die Schriftzüge.

#### 2, 3: Messergebnis von Kanal 1, Messergebnis von Kanal 2

in der oben angegebenen Reihenfolge.

#### 4: Function Messergebnis, 1. Spalte

Messergebnisse der Funktion, die im Panel **Analyzer Function** in der Zeile „Function“ eingestellt ist.



#### 5: Messergebnis Level Monitor, 2. Spalte

Messergebnisse der eingestellten Funktion des **Level Monitors**.



#### 6: Messergebnis Input Monitor, 3. Spalte

Messergebnisse der Funktion **Input Monitor**.



#### 7: Messergebnis der Messfunktion Freq/Phase, 4. Spalte

Messergebnis der Messfunktion Freq/Phase.

Bei Einstellung „Frequency“ oder „Sample Freq“ entweder Anzeige des Frequenzmessergebnisses oder bei Einstellung von **Freq & Phase-**, **Freq & GrpDel-** oder **Freq & Samplefreq-**Anzeige des Frequenzmessergebnisses in der ersten Zeile und Anzeige der Phasen-, Gruppenlaufzeit- oder Samplefrequenzmessergebnis in der zweiten und ggf. in den folgenden Zeilen.



**8: Auswahlrahmen**

Wenn das numerische Anzeigefeld den Fokus hat, kann mit dem blauen Auswahlrahmen mittels Drehrad oder Mausklick eine Messergebnisanzeige ausgewählt werden. Ein Drehradklick oder ein Doppelklick mit der Maus öffnen die zugehörige Kombi-Anzeige (siehe [Kapitel 5.56, "Kombi-Anzeige"](#), auf Seite 772).

**9: Limitverletzungsanzeige**

Messergebnis in grüner Farbe:

Grenzwertüberwachung ausgeschaltet oder Messergebnis liegt innerhalb voreingestellter Grenzen.

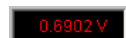

Messergebnis in roter Farbe: Aktuelle Grenzwertverletzung liegt vor. Einstellung der Grenzwerte siehe [Kapitel 5.56, "Kombi-Anzeige"](#), auf Seite 772).

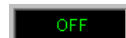

Messung ist im Analyzer-Panel ausgeschaltet.



Es liegt (noch) kein Messergebnis vor.

**10: Copy / Config**

Ein rechter Mausklick an beliebiger Stelle öffnet ein Kontext-Menü, ein linker Mausklick auf einen der Einträge führt die entsprechende Funktion aus.

**Copy:**

Kopiert Messwert und Einheit als ASCII-Zeichenfolge in die Zwischenablage (wirkt wie CTRL+C).

**Config:**

Öffnet das zugehörige DispConfig-Panel.

**Max Ch Disp**

Über die Menüleiste unter dem Button „Utilities“, „Config Panel“ kann im Panelabschnitt „Numeric Display Configuration“ in der Einstellzeile „Max Ch Disp“ die Anzahl der gleichzeitig dargestellten Kanäle im Numeric Display für Multikanal-Instrumente eingestellt werden, siehe ["Max Ch Disp"](#) auf Seite 687

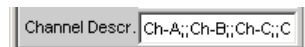
**Channel Descr.**

Über die Menüleiste unter dem Button „Utilities“, „Config Panel“ kann im Panelabschnitt „Numeric Display Configuration“ in der Einstellzeile „Channel Descr.“ die Beschriftung der Anzeigeeilen im Numeric Display eingetragen werden, siehe ["Channel Descr."](#) auf Seite 687

### 5.55.2 Aufruf

Das numerische Anzeigefeld wird über die Menüleiste geöffnet.

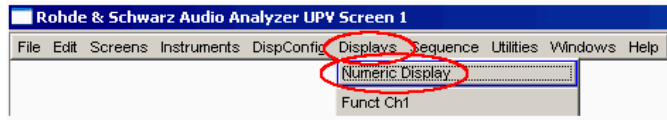

### 5.55.3 Einstellzeilen des Bedienpanels

Das Numerische Anzeigefeld hat kein eigenes Bedienpanel, es wirken sich aber eine Reihe von Einstellungen aus den Messergebniskonfigurations-Panels der Kombi-Anzeigen auf die Darstellung der Messergebnisse aus:

Unit

Unit Auto

Resolution

Engineering

Reference

Limit Lower

Limit Upper

Genauere Informationen siehe [Kapitel 5.56, "Kombi-Anzeige"](#), auf Seite 772).

### 5.55.4 Softkeymenü

Das Numerische Anzeigefeld hat kein eigenes Softkeymenü, es wirken sich aber die Softkeyfunktionen der Kombi-Anzeigen auf die Darstellung der Messergebnisse aus.

Genauere Informationen siehe [Kapitel 5.56, "Kombi-Anzeige"](#), auf Seite 772).

## 5.56 Kombi-Anzeige

Häufig ist die reine Messergebnisanzeige im Numerischen Anzeigefeld nicht aussagekräftig genug. Analoge Balkenanzeigen, die Überwachung von Grenzwerten oder die Speicherung von Maximal- und Minimalwerten sind immer wieder notwendige, zusätzliche Aufgaben.

Hier kommt die Kombianzeige zur Anwendung. Jede einzelne Messwertanzeige des numerischen Anzeigefeldes kann mit ihr durch zusätzliche Informationen ergänzt werden.

Durch die freie Auswahl und die freie Skalierbarkeit können so besonders wichtige oder kritische Ergebnisse überwacht werden und dabei auch bei größerem Betrachtungsabstand zum Bildschirm des R&S UPV verfolgt werden.

### 5.56.1 Grafische Darstellung, Erklärung der Elemente

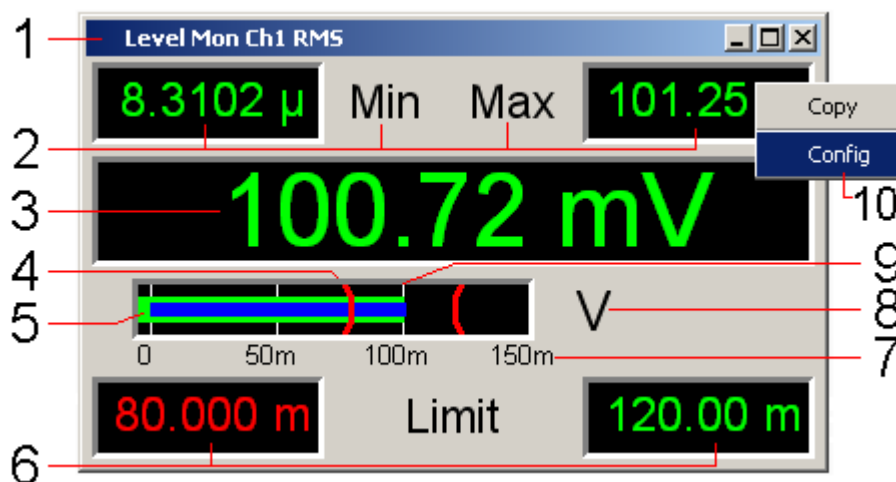

#### 1: Messfunktion

Messfunktion in der Titelzeile Kombianzeige

#### 2: Minimalwert / Maximalwert

Der seit [START] gemessene niedrigste / höchste Wert, einzustellen über

Show Min Max

#### 3: Messwertanzeige

Aktueller Messwert.

Färbt sich der Messwert rot, liegt eine aktuelle Grenzwertverletzung vor.

#### 4: Grenzwertmarkierung

Stellt die unter

Limit Lower	<input checked="" type="checkbox"/>	<input type="text" value="200.000"/>	mV
Limit Upper	<input checked="" type="checkbox"/>	<input type="text" value="400.000"/>	mV

angegebenen unteren und oberen Grenzwerte in der Balkenanzeige grafisch dar.

#### 5: Balkenanzeige

##### Grün:

Stellt das Messergebnis als Balken über einer Skalierung dar. Färbt sich der Balken rot, liegt eine aktuelle Grenzwertverletzung vor.

##### Blau:

Min/Max-Balkenanzeige. Die Enden des blauen Balkens kennzeichnen den niedrigsten und höchsten Messwert seit [START.]

### 6: Unterer / Oberer Grenzwert

Stellt den unter

Limit Lower   mV

Limit Upper   mV

angegebenen unteren und oberen Grenzwert numerisch dar.

Färbt sich der Wert rot,

1000.0 μ Limit 90.000 μ

dann bedeutet dies, dass nach [START] eine Verletzung des unteren / oberen Grenzwertes auftrat. Diese Grenzwertverletzung wird optisch so lange festgehalten, bis [START] oder eine neue Eingabe des unteren / oberen Grenzwertes diese Haltefunktion zurücksetzt.

### 7: Skalierung

Bereich der Balkenanzeige, einzustellen über

Auto Scale

Spacing  Lin  Log

Left  nV

Right  V

### 8: Einheit

Einheit der Balkenanzeige, einzustellen über

Unit

Unit Auto

Engineering

### 9: Haupt- und Hilfslinien

Haupt- und Hilfslinien, einzustellen über

Main Grid

Sub Grid

### 10: Copy / Config

Ein rechter Mausklick an beliebiger Stelle öffnet ein Kontext-Menü, ein linker Mausklick auf einen der Einträge führt die entsprechende Funktion aus.

#### Copy:

Kopiert Messwert und Einheit als ASCII-Zeichenfolge in die Zwischenablage (wirkt wie CTRL+C).

#### Config:

Öffnet das zugehörige DispConfig-Panel.

## 5.56.2 Aufruf

Es gibt mehrere Möglichkeiten, die Kombi-Anzeige zu öffnen:

- Über die Menüzeile ...

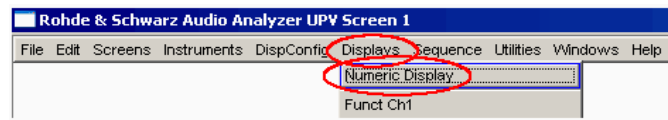

... das Numerische Anzeigefeld öffnen, ...

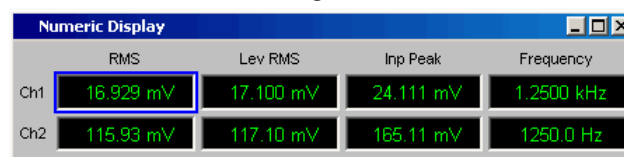

... den blauen Auswahlrahmen mit dem Drehrad zur gewünschte Messergebnisanzeige bewegen und Drehradklick ausführen oder mit der Maus auf die gewünschte Messergebnisanzeige doppelklicken.

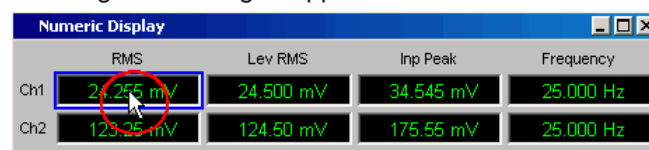

- Über die Menüzeile die Kombi-Anzeige direkt öffnen  
Die Menüs unterscheiden sich geringfügig in zwei- oder multikanaligen Instrumenten.

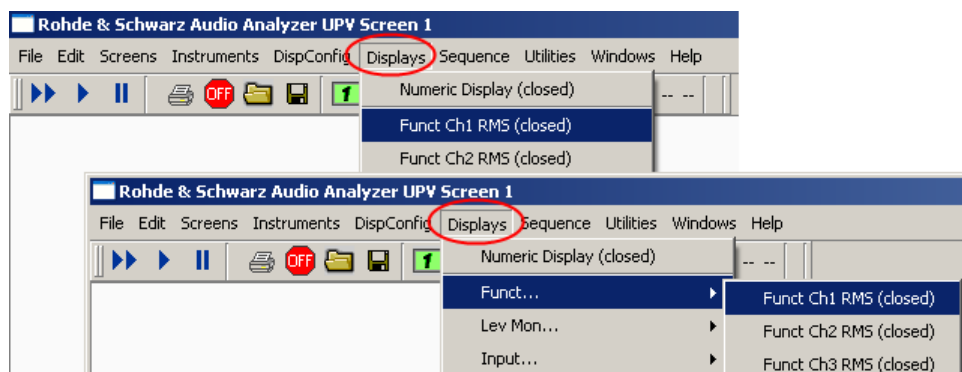

- Über die Menüzeile ein Messergebnis-Konfigurationspanel auswählen ...

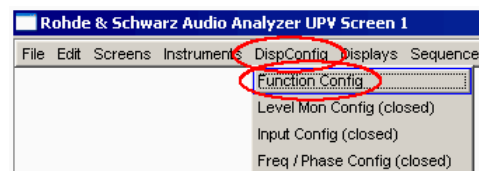

... und dort den Button Display „Show“ betätigen (nur für zweikanalige Instrumente möglich).



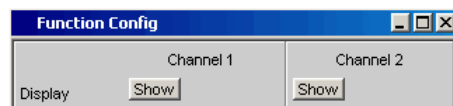

In den Messergebnis-Konfigurationspanels wird eingestellt, wie Messergebnisse im Numerischen Anzeigefeld und in der Kombi-Anzeige **dargestellt** werden. **Was und wie** gemessen wird, wird im Analysator-Panel eingestellt.

Die Messergebnis-Konfigurationspanels werden über die Menüzeile geöffnet.

Es können 4 verschiedene Messergebnis-Konfigurationspanels gewählt werden.

- **Function Config**  
Das Panel bietet die Konfiguration für die Darstellung der Messergebnisse der Analyzer-Messfunktion Function an.
- **Level Mon Config**  
Das Panel bietet die Konfiguration für die Darstellung der Messergebnisse der Zusatzmessfunktion Level Monitor an.
- **Input Config**  
Das Panel bietet die Konfiguration für die Darstellung der Messergebnisse der Zusatzmessfunktion Input Peak an.
- **Freq / Phase Config**  
Das Panel bietet die Konfiguration für die Darstellung der Messergebnisse der Zusatzmessfunktion Freq/Phase an.

Das folgende Bild zeigt die Zuordnung der Analyzer-Messfunktionen zu den Messergebnis-Konfigurationspanels und den Messergebnisanzeigen.

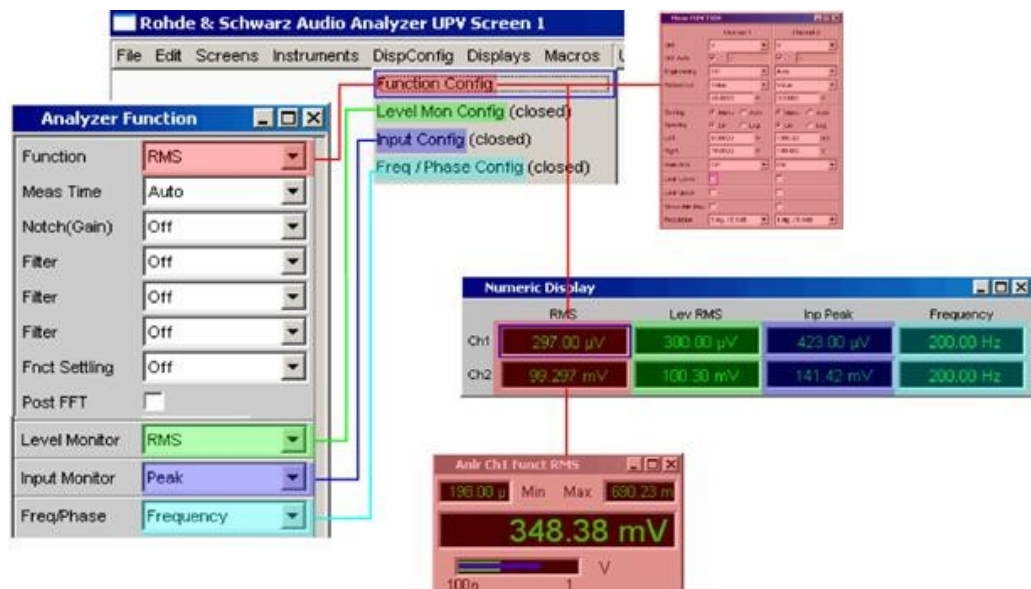

### 5.56.3 Einstellzeilen des Bedienpanels

Die Messergebnis-Konfigurationspanels für die verschiedenen Darstellungen sind weitestgehend identisch aufgebaut. Unterschiede werden bei den entsprechenden Einstellfunktionen erklärt.

Für **Zweikanal-Instrumente** können für jede Messfunktion Kanal 1 und Kanal 2 getrennt konfiguriert werden, deshalb werden für die Function-, Level Monitor- und Input Peak-Messergebnisse immer beide Spalten angeboten.

	Channel 1	Channel 2
Display	Show	Show
Copy to Ch 2	Exec	
Unit	V	V
Unit Auto	<input checked="" type="checkbox"/> V	<input checked="" type="checkbox"/> V
Engineering	Auto	Auto
Resolution	5dig / 0.001dB	5dig / 0.001dB
Reference	Value	Value
	1.00000 V	1.00000 V
Auto Scale	Exec	Exec
Spacing	<input checked="" type="radio"/> Lin <input type="radio"/> Log	<input checked="" type="radio"/> Lin <input type="radio"/> Log
Left	100.000 nV	100.000 nV
Right	10.0000 V	10.0000 V
Main Grid	Auto Fine	Auto Fine
Sub Grid	Off	Off
Limit Lower	<input type="checkbox"/>	<input type="checkbox"/>
Limit Upper	<input type="checkbox"/>	<input type="checkbox"/>
Show Min Max	<input checked="" type="checkbox"/>	<input checked="" type="checkbox"/>

Für **Multikanal-Instrumente** werden die Messergebnisanzeigen von Function, Level Monitor und Input-Monitor für alle Kanäle völlig identisch konfiguriert, weswegen nur eine Spalte angeboten wird. Für **Zwei- und Multikanalinstrumente** ist das Konfigurationspanel der reinen Frequenzmessung immer einspaltig.

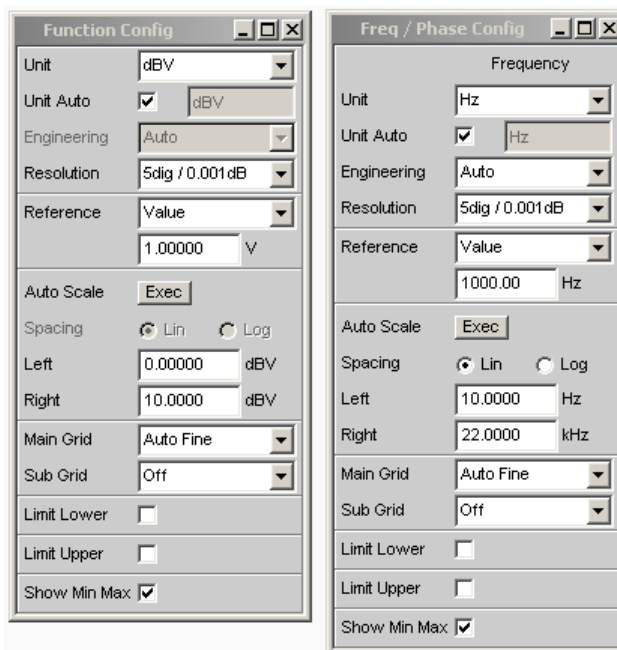

Für **Zwei- und Multikanal-Instrumente** ist das Konfigurationspanel für die Freq/Phase Messergebnisse im Betriebsmode „Freq & Phase“ und „Freq & Grp Del“ immer zwei-spaltig.

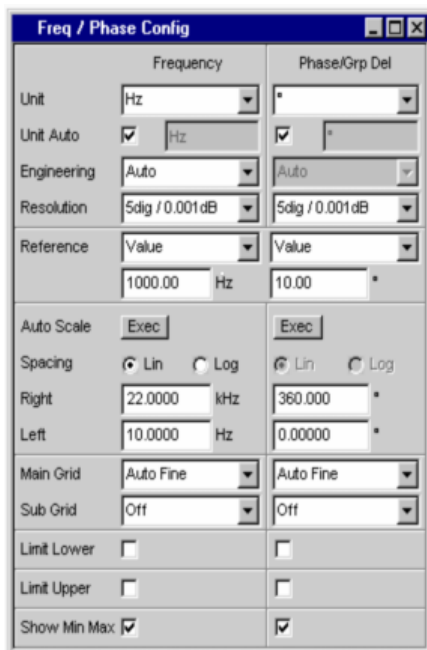

**Display**



Nur für zweikanalige Instrumente:

Mit dem Show-Druckknopf wird die Kombi-Anzeige für einen Messwert eingeschaltet. Ausgeschaltet wird sie, sofern sie den Fokus hat, durch [CLOSE] oder mit der Maus über die Titelleistenschaltfläche .

### Copy to Ch2



Nur für zweikanalige Instrumente:

Für zweikanalige Messungen gibt es die Funktion "Copy to Ch2" für die Messergebnis-Konfigurationspanels "Function Config", "Level Mon Config" und "Input Config".

Wie der Name schon sagt, werden die Einstellzeilen aus dem ersten Kanal in den zweiten Kanal übernommen. Durch Druck auf den Exec-Button geschieht dies **einmalig** für fast alle Einstellzeilen.

Im "Freq/Phase Config"-Panel wird diese Einstellzeile nicht angeboten, da die Übernahme von Frequenz-Einstellzeilen in den Phase-Bereich nicht sinnvoll ist.

Fernsteuerbefehl:

[SENSe<1|2|6>:CONFIg:COPIYother](#) auf Seite 1035

### Unit



Diese Einstellzeile bestimmt, in welcher Einheit die Messergebnisse dargestellt werden sollen.

Welche Parameterliste für dieses Auswahlfeld angeboten wird, hängt davon ab, ob das analoge oder digitale Analyzer-Instrument eingestellt wurde und zu welcher der 4 Analyzer-Messfunktionen das Panel geöffnet wurde.

- Function
- Level-Monitor
- Input-Messung
- Frequenz/Phasenmessung

Zur Anzeige aller Messfunktionen des Analyzers werden ca. 30 unterschiedliche Einheiten angeboten.

Wird hier eine logarithmische Einheit (dBU, dBV, dBr, dBm, dBFS, dBUI) gewählt oder lineare Einheiten, bei denen negative Zahlen auftreten können (z.B.  $\Delta V$ ,  $\Delta W$ ), wird die nachfolgende Einstellzeile „Spacing“ nicht bedienbar dargestellt und dessen Parameter auf „Lin“ gestellt, denn es macht keinen Sinn / ist nicht möglich, Messwerte mit logarithmischer Einheit oder negative Werte auf einer logarithmisch skalierten Achse darzustellen.

Fernsteuerbefehl:

[SENSe<1|2|6>:LEFT<n2>](#) auf Seite 1044

[SENSe3:FREQuency:UNIT](#) auf Seite 1038

[SENSe3:PHASe:UNIT](#) auf Seite 1042

### Unit Auto

Einstellung, ob sich der Schriftzug der Einheit, der in dem Numerischen Anzeigefeld und in der Kombi-Anzeige erscheint, an der darüberliegenden Einstellzeile Unit orientiert oder frei eingebbar ist.

„aktiviert“

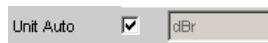

Der Schriftzug der Einheit, der in dem Numerischen Anzeigefeld und in der Kombi-Anzeige erscheint, orientiert sich an der Einstellung in der Einstellzeile Unit und wird somit vom R&S UPV selbstständig erzeugt.

„deaktiviert“



Der Benutzer hat die Möglichkeit, eigene Einheitenbeschriftungen zu vergeben.

### Beispiel:

An hochwertigen Mikrofonen gibt es eine Angabe die besagt, welcher Ausgangspegel U0dBspl bei einem Schalldruck von 0 dBspl (spl = Sound pressure level) ausgegeben wird.

Wird der gemessene Mikrofonausgangspegel in der referenzbezogenen Einheit dBr angezeigt und für den Referenzwert U0dBspl eingegeben, dann erfolgt die Pegelanzeige des R&S UPV zwar in dBr, entspricht aber dem Schalldruck in dBspl. Für die Messergebnisanzeige wäre aber ein Zahlenwert in der Einheit dBspl wünschenswert. Hierzu kann der Schriftzug der Einheit dBr in dBspl geändert werden.

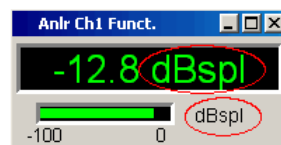

Fernsteuerbefehl:

`SENSe<1|2|6>:LEFT<n2>` auf Seite 1044

`SENSe<1|2|6>:LEFT<n2>` auf Seite 1044

`SENSe3:FREQuency:UNAuto` auf Seite 1038

`SENSe3:FREQuency:USERunit` auf Seite 1039

`SENSe3:PHASe:UNAuto` auf Seite 1042

`SENSe3:PHASe:USERunit` auf Seite 1043

### Engineering



Verrechnet die Messergebnisse in dem Numerischen Anzeigefeld und in der Kombi-Anzeige mit einer durch 3 teilbaren Zehnerpotenz.

Diese Einstellzeile ist nicht bedienbar, wenn in der darüberliegenden Einstellzeile Unit eine dB- oder %-Einheit gewählt ist, da diese Einheiten i.d.R. nicht mit einem Engineering versehen werden.

„Auto“

**Automatische** Engineeringvergabe von p ... M für das Messergebnis, die Grenzwerte und die Min/Max-Werte, abhängig von der Größe des jeweiligen Wertes.

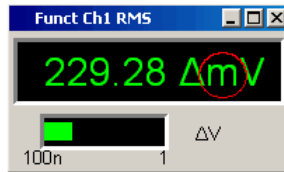

„Off“

**Kein** Engineering.

Messergebnis, Grenzwerte und Min/Max-Werte immer in der Darstellung  $1.0 E^0$

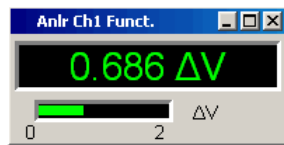

„μ, m, k“

Engineering fest auf μ, m oder k.

Die darzustellenden Werte werden mit dem Faktor  $1.0 E^6$ ,  $1.0 E^3$  oder  $1.0 E^{-3}$  multipliziert.

Messergebnisse, Grenzwerte und Min/Max-Werte werden mit dem gewählten Engineering angezeigt.



### Resolution

Resolution 3 dig. / 0.1dB

Anzahl der Ziffern, mit der das Messergebnis, die Grenzwerte und die Min/Max-Werte dargestellt werden.

„<resolution>“ „x dig. / x dB“

Bedeutung der Parameterliste anhand eines Beispiels:

**5 dig. / 0.001 dB**

**5 dig.:**

Werte, die mit einer linearen Unit (V, Hz, ...) angezeigt werden, werden mit 5 Ziffern ausgegeben:



**0.001 dB:**

Werte, die mit einer logarithmischen Unit (dBV, dBu, ...) angezeigt werden, werden mit drei Nachkommastellen ausgegeben:



Können die Zahlenwerte mit der gewählten Resolution nicht mehr angezeigt werden, (z.B. weil sich durch die gewählte Engineering-Einstellung eine zu hohe Stellenzahl ergibt), erfolgt die Darstellung gerundet in Exponentenschreibweise:

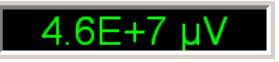

## Reference

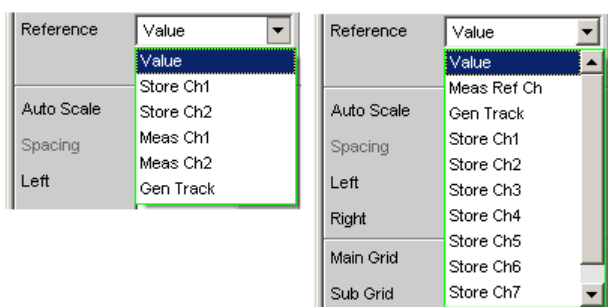

**Bild 5-45: Referenz-Menü für Zwei- und Multikanalinstrumente**

Auswahl des Referenzbezugs für referenzbezogene Einheiten für das Messergebnis.

„Value“

Als Referenzwert wird mit der nachfolgenden Einstellzeile ein Zahlenwert mit Einheit eingegeben.

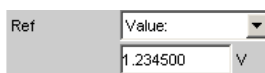

**Hinweis:** Bei manueller Umschaltung von einem gleitenden Referenzwert (Meas Ch1, Meas Ch2, Gen Track) auf Value wird der zuletzt gültige Fest-Referenzwert restauriert.

- „Store“ Das Messergebnis einer einkanaligen Messung wird im Moment des [ENTER]-Tastendruckes, Drehradclicks oder Mausclicks unter Value gespeichert und als neuer Referenzwert angezeigt. Der Referenzwert ändert sich während der Messung nicht. Dieser Auswahlpunkt erscheint nur bei 1-kanaliger Messung.
- „Store Ch1 ...“ Das Messergebnis des angegebenen Kanales wird im Moment des [ENTER]-Tastendruckes, Drehradclicks oder Mausclicks unter Value gespeichert und als neuer Referenzwert angezeigt. Der Referenzwert ändert sich während der Messung nicht. Diese Auswahlpunkte erscheinen nur bei 2- oder multikanaliger Messung.
- „Meas Ch1, Meas Ch2“ Diese Auswahlpunkte erscheinen nur bei 2-kanaliger Messung. Jedes Pegelmessergebnis von Kanal 1 bzw. Kanal 2 wird als Referenzwert gespeichert. Wurde in der Einstellzeile „Unit“ eine referenzbezogene Einheit gewählt, dann wird das Messergebnis auf diesen gleitenden Referenzwert bezogen und dargestellt.
- „Meas Ref Ch“ Dieser Auswahlpunkt erscheint nur bei Multi-Kanal-Instrumenten. Jedes Pegelmessergebnis des im Analyzer Config-Panel unter „Ref Channel“ angegebenen Kanales

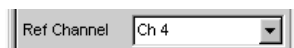

wird als Referenzwert gespeichert. Wurde in der Einstellzeile Unit eine referenzbezogene Einheit gewählt, dann wird das Messergebnis auf diesen gleitenden Referenzwert bezogen und dargestellt.

- „Gen Track“ Die derzeit gültige sowie jede neu eingestellte Generatorspannung wird als Referenzwert gespeichert und kann dann (von allen Kanälen) zur referenzbezogenen Darstellung verwendet werden. Wurde in der Einstellzeile „Unit“ eine referenzbezogene Einheit gewählt, dann wird das Messergebnis auf diesen Referenzwert bezogen und dargestellt.
- „Dig Out Amp“ Physikalische Amplitude als Referenzwert.



Kann nur gewählt werden, wenn das Analysator-Instrument „Digital Audio“ im „Meas Mode“ = „Common/Input“ und die Messfunktion „Input Monitor“ = „Dig Inp Amp“ gewählt wurde. Referenzwert ist die im Config-Teil des Generators „Digital Audio“ eingestellte physikalische Amplitude „Bal Ampl“ oder „Unbal Ampl“. Je nachdem, welcher Eingang im „Digital Audio“-Analysator gewählt wurde (Input = „Bal (XLR)“ oder „Unbal (BNC)“), wird die entsprechende PegelEinstellung aus dem Generator Config Panel als Referenzwert verwendet.

Fernsteuerbefehl:

[SENSe<1 | 2 | 6>:REfERENCE:MODE](#) auf Seite 1043

[SENSe3:FREQUENCY:REfERENCE:MODE](#) auf Seite 1038

[SENSe3:PHASE:REfERENCE:MODE](#) auf Seite 1042



SENSe<1 | 2 | 6>:REFerence auf Seite 1043

SENSe3:GRoupdelay:REFerence auf Seite 1039

SENSe3:FREQuency:REFerence auf Seite 1038

SENSe3:PHASe:REFerence auf Seite 1042

### Auto Scale



Einmalige automatische Skalierung der Balkenanzeige.

- „Exec“ Die Betätigung dieses Buttons löst eine **einmalige** Skalierung der Balkenanzeige aus und benutzt die aktuellen Minimal- und Maximalwerte.  
Die ermittelten Werte werden in die nachfolgenden Einstellzeilen „Left“ und „Right“ übernommen.  
Bei Multikanal-Instrumenten wird der **niedrigste Minimal-Wert** und der **höchste Maximal-Wert aller geöffneten Kombi-Anzeigen** ermittelt und für alle Kanäle in die nachfolgenden Einstellzeilen „Left“ und „Right“ übernommen.

### Spacing



Lineare oder logarithmische Aussteuerung der Balkenanzeige.

- „Lin“ Lineare Aussteuerung der Balkenanzeige.  
Wurde in der Einstellzeile „Unit“ eine logarithmische Einheit (dB-Einheit) gewählt, wird diese Einstellzeile nicht bedienbar dargestellt und dessen Parameter zwangsweise auf „Lin“ gestellt, denn es macht keinen Sinn / ist nicht möglich, Messwerte mit logarithmischer Einheit oder negative Werte mit einer logarithmischen Balkenanzeige darzustellen.
- „Log“ Logarithmisch Aussteuerung der Balkenanzeige.  
Dieser Parameter ist nur verfügbar, wenn in der Einstellzeile „Unit“ eine lineare Einheit (V, W, ...) gewählt wurde und deren Wertebereich keine negativen Zahlen enthalten kann.

#### Beispiel:

$\Delta V$  ist zwar eine lineare Einheit, die Messergebnisse können aber negativ werden, so dass eine logarithmische Darstellung nicht möglich ist.

### Left

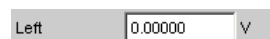

Setzt den linken Wert der Balkenanzeige.

Negative Werte oder der Wert 0.00000 sind bei „Spacing“ = „Log“ nicht zugelassen und können nicht eingegeben werden.

Fernsteuerbefehl:

`SENSe<1 | 2 | 6>:LEFT<n2>` auf Seite 1039

`SENSe3:FREQuency:LEFT` auf Seite 1037

`SENSe3:PHASe:LEFT` auf Seite 1041

### Right



Setzt den rechten Wert der Balkenanzeige.

Der Wert muss immer grösser als der Left-Wert sein.

Negative Werte oder der Wert 0.0000 sind bei „Spacing“ = „Log“ nicht zugelassen und können nicht eingegeben werden.

Fernsteuerbefehl:

`SENSe<1 | 2 | 6>:LEFT<n2>` auf Seite 1043

`SENSe3:FREQuency:RIGHT` auf Seite 1038

`SENSe3:PHASe:RIGHT` auf Seite 1042

### Main Grid



Unterteilung der Balkenanzeige durch vertikale Hauptlinien.

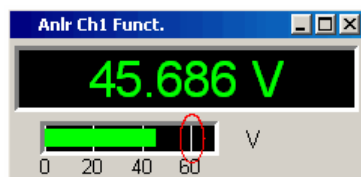

„Off“ Die Balkenanzeige erfolgt ohne Hauptlinien.

„On“ Bei Einstellung „Spacing“ = „Log“:  
Dekadische Unterteilung einer **logarithmisch** unterteilten Balkenanzeige durch Hauptlinien.

„Auto Coarse, Auto Medium, Auto Fine“  
Bei Einstellung „Spacing“ = „Lin“:  
Grobe, mittlere oder feine Unterteilung einer linear unterteilten Balkenanzeige durch Hauptlinien. Abhängig von den Skalenendwerten erscheinen ein bis zwei, 3 bis 4 oder 8 bis 9 Hauptlinien.  
Bei Verkleinerung der Kombi-Anzeige können Hauptlinien **entfallen**.

„Divisions“ Bei Einstellung „Spacing“ = „Lin“:  
Vorgegebene Unterteilung einer linear unterteilten Balkenanzeige durch Hauptlinien.  
Die gewünschte Anzahl von Unterteilungen wird in der nachfolgenden Einstellzeile eingestellt.  
Beim Verkleinern der Kombi-Anzeige entfallen diese Hauptlinien **nicht!**

„Steps“            Bei Einstellung „Spacing“ = „Lin“:  
 Vorgegebene Unterteilung einer linear unterteilten Balkenanzeige in einer festen Schrittweite.  
 Die Schrittweite wird in der nachfolgenden Einstellzeile eingestellt.  
 Beim Verkleinern der Kombi-Anzeige entfallen diese Hauptlinien **nicht!**

### Division

Bei Einstellung „Spacing“ = „Lin“:

The image shows a control panel with a label 'Main Grid' on the left. To its right is a dropdown menu currently showing 'Divisions'. Below the dropdown is a text input field containing the number '3'.

Wert für die Anzahl von Unterteilungen einer linear unterteilten Balkenanzeige durch Hauptlinien.

Wird hier z.B. der Wert 2 angegeben, so wird die Balkenanzeige in **zwei Abschnitte** unterteilt, d.h., es erscheint **eine** Hauptlinie.

### Steps

Bei Einstellung „Spacing“ = „Lin“:

The image shows a control panel with a label 'Main Grid' on the left. To its right is a dropdown menu currently showing 'Steps'. Below the dropdown is a text input field containing the value '10.0000' and a small 'V' icon to its right.

Wert für die Schrittweite einer linear unterteilten Balkenanzeige durch Hauptlinien.

Die Einheit des Wertes ist nicht an die in der Einstellzeile „Unit“ gewählten Einheit gebunden und kann in unterschiedlichen Einheiten angegeben werden.

### Sub Grid

The image shows a control panel with a label 'Sub Grid' on the left. To its right is a dropdown menu currently showing the number '2'.

Unterteilung der Hauptlinien einer Balkenanzeige mit Hilfslinien.

„Off“            Keine Hilfslinien.

„2, 4, 5“        Bei Einstellung „Spacing“ = „Lin“:  
 Unterteilung der Hauptlinien einer **linear** unterteilten Balkenanzeige in 2, 4 oder 5 Abschnitte.  
 Wird hier z.B. der Wert **2** angegeben, so wird der Bereich zwischen zwei Hauptlinien in **2** Abschnitte aufgeteilt, d.h. es erscheint zwischen den Hauptlinien jeweils **eine** Hilfslinie.  
 Beim Verkleinern der Kombi-Anzeige entfallen diese Hilfslinien **nicht!**

„Coarse, Fine“

Bei Einstellung „Spacing“ = „Log“:  
Grobe oder feine Unterteilung der Hauptlinien einer **logarithmisch**  
unterteilten Balkenanzeige durch Hilfslinien.

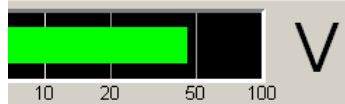

*Bild 5-46: Coarse: Nur die Hilfslinie 2 und 5*

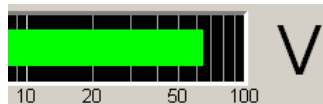

*Bild 5-47: Fine: Alle Hilfslinien*

### Limit Lower

Limit Lower

Untere Grenzwertüberprüfung ein/ausschalten.

„aktiviert“

Untere Grenzwertprüfung eingeschaltet.

Mit der nachfolgenden Einstellzeile wird ein unterer Grenzwert in der Einheit eingegeben, die in der Einstellzeile Unit gewählt wurde.

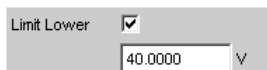

Für das Messergebnis kann ein unterer Grenzwert definiert werden. Jeder Messwert wird mit diesem Grenzwert verglichen.

Bei einer relativen Einheit wird der zugehörige Referenzwert (einige Einstellzeilen oberhalb) übernommen.

Der untere Grenzwert wird als Wert (links unten) und als rote Grenzwert-Markierungen in der Balkenanzeige dargestellt.

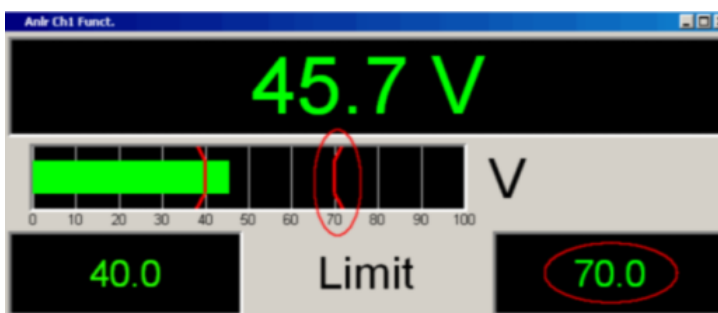

Sowie eine Grenzwertunterschreitung vorliegt, wechseln Messergebnis und Balkenanzeige von grün nach rot, liegt keine Grenzwertunterschreitung mehr vor, erscheinen Messergebnis und Balkenanzeige wieder grün.

Auch im Numerischen Anzeigefeld kennzeichnet ein roter Messwert eine aktuelle Grenzwertverletzung:

Um die Messergebnisanzeige bezüglich einer Grenzwertverletzung nicht unablässig über einen längeren Zeitraum beobachten zu müssen, bewirkt eine einmalige Unterschreitung des unteren Grenzwertes nach [START], dass der untere Grenzwert dauerhaft rot dargestellt wird und somit optisch eine Grenzwertunterschreitung festhält.

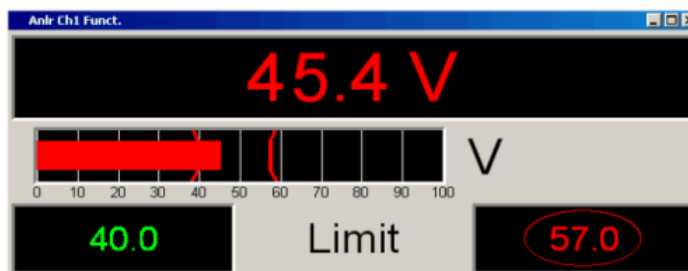

[START] oder eine neue Eingabe des Grenzwertes setzt diese Haltefunktion zurück.

Im Numerischen Anzeigefeld ist diese Haltefunktion nicht erkenntlich!

„deaktiviert“

Untere Grenzwertprüfung ausgeschaltet.

Fernsteuerbefehl:

`SENSe<1|2|6>:LEFT<n2>` auf Seite 1039

`SENSe<1|2|6>:LEFT<n2>` auf Seite 1040

SENSe<n1>: <n1> = 1 | 2 | 6 (Funktionsmessungen | Input Monitor | Level Monitor) ;

LIMLower<n2>: <n2> = 1 | 2 (2 nur für zweikanalige Geräte)

[SENSe3:FREQuency:LIMLower](#) auf Seite 1037

[SENSe3:FREQuency:LIMLower:VALue](#) auf Seite 1037

SENSe3 = Frequenz- Phasen- oder Gruppenlaufzeitmessung

[SENSe3:PHASe:LIMLower](#) auf Seite 1041

[SENSe3:PHASe:LIMLower:VALue](#) auf Seite 1041

SENSe3 = Frequenz- Phasen- oder Gruppenlaufzeitmessung

### Limit Upper

Limit Upper

Obere Grenzwertüberprüfung ein/ausschalten.

„aktiviert“

Obere Grenzwertprüfung eingeschaltet.

Mit der nachfolgenden Einstellzeile wird ein oberer Grenzwert in der Einheit eingegeben, die in der Einstellzeile Unit gewählt wurde.

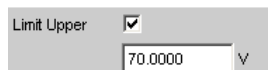

Für das Messergebnis kann ein oberer Grenzwert definiert werden. Jeder Messwert wird mit diesem Grenzwert verglichen.

Bei einer relativen Einheit wird der zugehörige Referenzwert (einige Einstellzeilen oberhalb) übernommen.

Der obere Grenzwert wird als Wert (rechts unten) und als rote Grenzwert-Markierungen in der Balkenanzeige dargestellt.

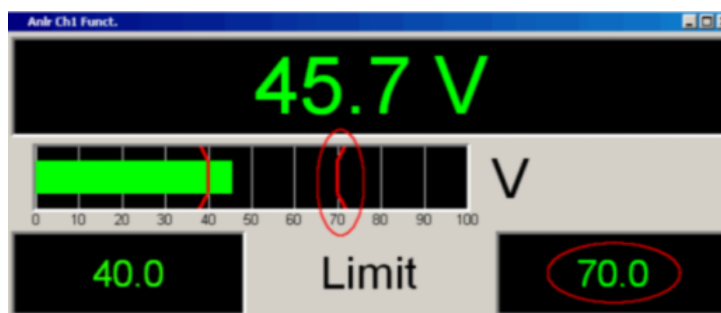

Sowie eine Grenzwertüberschreitung vorliegt, wechseln Messergebnis und Balkenanzeige von grün nach rot, liegt keine Grenzwertüberschreitung mehr vor, erscheinen Messergebnis und Balkenanzeige wieder grün.

Auch im Numerischen Anzeigefeld kennzeichnet ein roter Messwert eine aktuelle Grenzwertverletzung:

Um die Messergebnisanzeige bezüglich einer Grenzwertverletzung nicht unablässig über einen längeren Zeitraum beobachten zu müssen, bewirkt eine einmalige Überschreitung des oberen Grenzwertes nach [START], dass der obere Grenzwert dauerhaft rot dargestellt wird und somit optisch eine Grenzwertüberschreitung festhält.

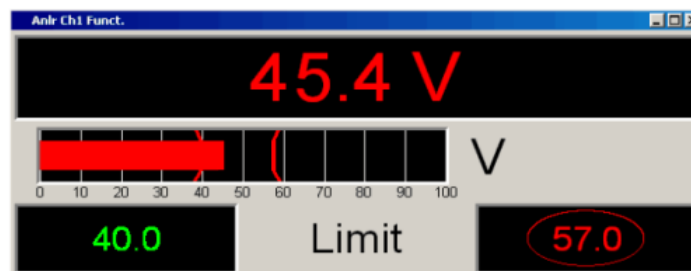

[START] oder eine neue Eingabe des Grenzwertes setzt diese Haltefunktion zurück.

Im Numerischen Anzeigefeld ist diese Haltefunktion nicht erkenntlich!

„deaktiviert“

Obere Grenzwertprüfung ausgeschaltet.

Fernsteuerbefehl:

`SENSe<1|2|6>:LEFT<n2>` auf Seite 1040

`SENSe<1|2|6>:LEFT<n2>` auf Seite 1040

SENSe<n1>: <n1> = 1 | 2 | 6 (Funktionsmessungen | Input Monitor | Level Monitor) ;  
LIMLower<n2>: <n2> = 1 | 2 (2 nur für zweikanalige Geräte)

SENSe3:FREQuency:LIMUpper auf Seite 1037

SENSe3:FREQuency:LIMUpper:VALue auf Seite 1037

SENSe3 = Frequenz- Phasen- oder Gruppenlaufzeitmessung

SENSe3:PHASe:LIMUpper auf Seite 1041

SENSe3:PHASe:LIMUpper:VALue auf Seite 1041

SENSe3 = Frequenz- Phasen- oder Gruppenlaufzeitmessung

### Show Min Max

Show Min Max

Min/Max-Anzeige ein/ausschalten.

Zwei numerische Werte und die Enden eines blauen Balkens innerhalb der grünen Balkenanzeige zeigen den niedrigsten und höchsten gemessenen Messwert.

„aktiviert“ Hält nach [START] den niedrigsten und den höchsten Messwert fest.  
Die Min/Max-Werte werden oben links und rechts in der Kombi-Anzeige dargestellt.

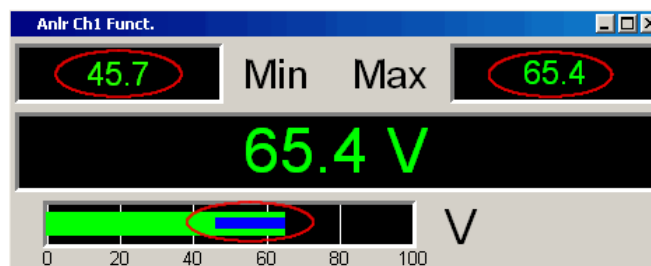

Die Enden der blauen Min-/Max-Balkenanzeige visualisieren den niedrigsten und höchsten gemessenen Messwert seit [START].  
[START] setzt die Min/Max-Wert-Aufzeichnung zurück, um erneut mit dem Aufsammeln der Messwerte zu beginnen.

„deaktiviert“ Min/Max-Anzeige ausgeschaltet.

## 5.56.4 Softkeymenü

### Zweikanalige Instrumente:

Jede Kombi-Anzeige hat ihr eigenes Softkey-Menü. Die dort gewählten Einstellungen betreffen ausschließlich die zugehörige Kombi-Anzeige und beeinflussen keine andere Kombi-Anzeige.





### Multikanal-Instrumente:

Wurde ein Softkey-Menü aus einer Kombi-Anzeige einer bestimmten Messfunktion (z.B. Level-Monitor) betätigt, dann beeinflusst die gewählte Einstellung **alle** zu dieser Messfunktion geöffneten Kombi-Anzeigen. Bei Multikanal-Instrumenten gibt es keine individuellen Einstellungen für einzelne Kanäle.

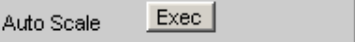

Die Einstellungen für Store Reference, Show Min/Max, Show Lim Low und Show Lim Upp können deshalb sofort 1 zu 1 im zugehörigen Messergebnis-Konfigurationspanel abgebildet werden.



„Store Reference“	Der aktuelle Messwert wird als Referenzwert gespeichert. Ist als Unit z.B. die referenzbezogene Einheit dBr gewählt, errechnet sich der nächste Messwert zu 0.0 dBr.
„Autoscale“	Einmalige Skalierung der Balkenanzeige anhand der Minimal- und Maximalwerte. Entspricht  im zugehörigen Konfigurationspanel.
„Show Min Max“	Wenn das Häkchen gesetzt ist, werden die Min/Max-Werte angezeigt. Entspricht  im zugehörigen Konfigurationspanel.
„Show Lim Low“	Wenn das Häkchen gesetzt ist, wird der untere Grenzwert angezeigt. Entspricht  im zugehörigen Konfigurationspanel.
„Show Lim Upp“	Wenn das Häkchen gesetzt ist, wird der obere Grenzwert angezeigt. Entspricht  im zugehörigen Konfigurationspanel.
„Restart Min/Max“	Setzt die Min/Max-Wert-Aufzeichnung zurück, um erneut mit dem Auf-sammeln der Messwerte zu beginnen. Entspricht [START]
„Restart Lim Violation“	Setzt die rote Farbmarkierung (Messwert, Balken und Grenzwert) für die Kennzeichnung einer Grenzwertverletzung zurück und beginnt erneut mit einer Prüfung auf Grenzwertverletzung.
„Config“	Öffnet das Konfigurationspanel zu dieser Kombi-Anzeige.

## 5.57 Grenzwertüberwachung

Sowohl Kurven- und Balkendarstellungen als auch Messergebnisse können auf Über- oder Unterschreitung von Grenzwerten oder Grenzwertkurven geprüft werden.

### 5.57.1 Kurven- und Balkendarstellungen

Ein unterer und ein oberer Grenzwert oder eine Grenzwertkurve kann für jedes Grafik-Subsystem in jedem Display-Konfigurationspanel getrennt für Trace A und Trace B eingegeben werden.

**Eingabe als Wert:**

Limit Upper	<input checked="" type="checkbox"/>	<input type="checkbox"/>	<input checked="" type="checkbox"/>
Source	Value		Value
	-50.0000		-50.0000
	dBV		dBV

Die Darstellung des Grenzwertes in der grafischen Darstellung erfolgt als Gerade.

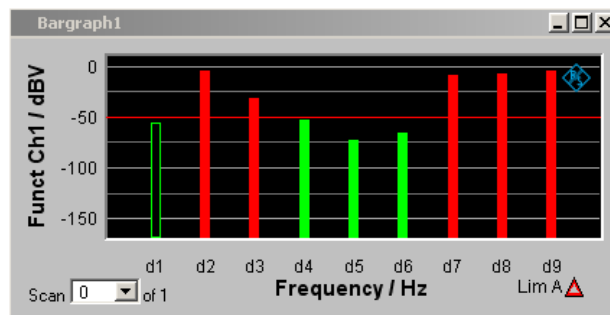
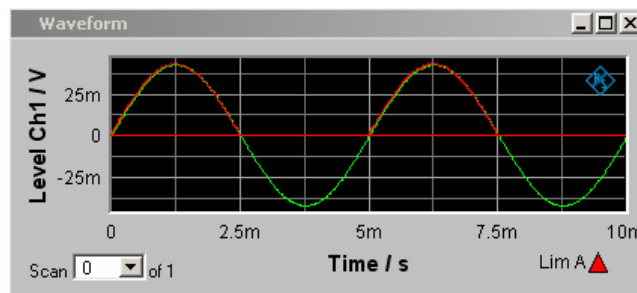
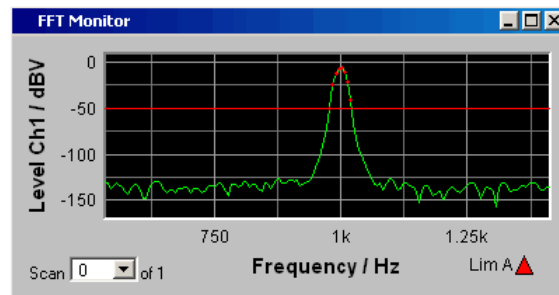
**Eingabe als Kurvenzug:**

Eine Grenzwertkurve kann nur für die Grafik-Systeme Sweep, FFT, Bargraph und PESQ eingegeben werden. Für das Grafik-System Waveform macht eine Grenzwertkurve keinen Sinn und wird nicht angeboten.

Limit Upper	<input checked="" type="checkbox"/>
Source	File
	Lim.upp
	...

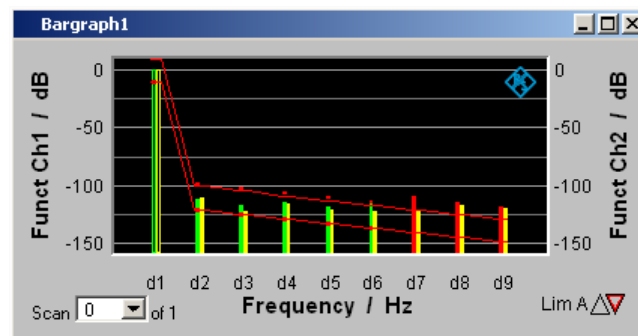
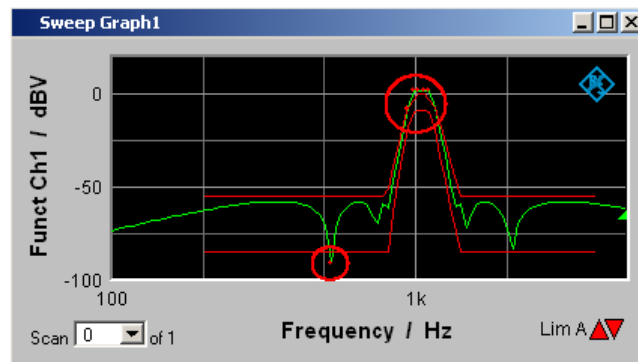

Jeder Messwert wird mit dem Grenzwert bzw. der Grenzwertkurve verglichen und bei Grenzwertverletzung als roter Punkt in die Kurven- oder durch rote Balken in der Balkendarstellung gekennzeichnet.

Bei einer Multiscanaufzeichnung in den Grafik-Subsystemen Sweep Graph 1...4 werden alle Scans eines Traces am zugehörigen Grenzwert oder der Grenzwertkurve geprüft.

In der Messwert-Liste werden Zeilen mit Messwerten außerhalb der Toleranz rot dargestellt (siehe [Kapitel 5.54, "Messwert-Liste"](#), auf Seite 762).

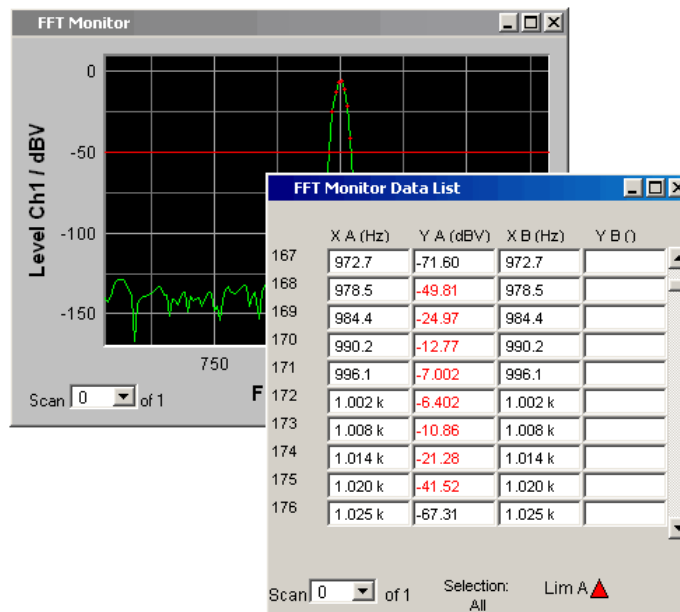

Zusätzlich zu den roten Punkten auf dem Kurvenzug oder den roten Balken der Balkendarstellung gibt es in der rechten unteren Ecke der grafischen Darstellung und der Messwert-Liste eine Anzeige für Grenzwertverletzungen, die es gestattet, auf einen Blick zu erkennen, ob eine Grenzwertverletzung vorliegt. Sie ist wie folgt zu interpretieren

### Anzeige für Grenzwertverletzungen

Lim A Lim B

„Limit Upper“



Limit Upper ist eingeschaltet, es liegt aber keine Grenzwertverletzung vor.

„Limit Lower“



Limit Lower ist eingeschaltet, es liegt aber keine Grenzwertverletzung vor.

„Limit Upper  
Vergangenheit“



Der Limit Upper-Wert wurde in der Vergangenheit verletzt, aktuell liegt aber keine Grenzwertverletzung vor. Die Verletzung wird bis zum nächsten [START] festgehalten.

„Limit Lower  
Vergangenheit“



Der Limit Lower-Wert wurde in der Vergangenheit verletzt, aktuell liegt aber keine Grenzwertverletzung vor. Die Verletzung wird bis zum nächsten [START] festgehalten.

„Limit Upper  
aktuell“



Der Limit Upper-Wert wird aktuell verletzt.

„Limit Lower  
aktuell“



Der Limit Lower-Wert wird aktuell verletzt.

## 5.57.2 Messergebnisse

Ein unterer und ein oberer Grenzwert kann in jedem Messergebnis-Konfigurationspanel angegeben werden:



Die Darstellung der Grenzwerte in der Kombi-Anzeige erfolgt als rote Grenzwertmarkierung (Klammer) in der Balkenanzeige und als Zahlenwerte:

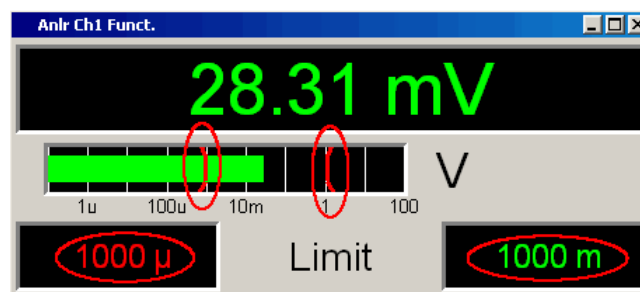

Eine aktuelle Grenzwertverletzung wird durch eine rote Messwertanzeige und eine rote Balkenanzeige angezeigt:

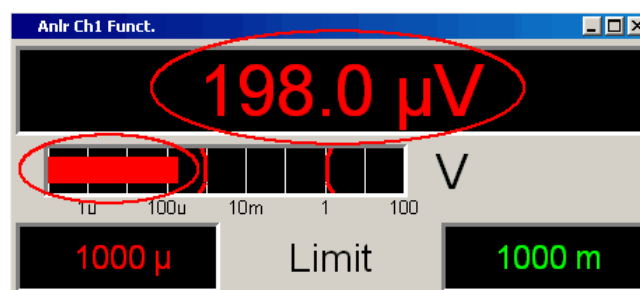

Auch im Numerischen Anzeigefeld kennzeichnet ein roter Messwert eine **aktuelle** Grenzwertverletzung:

	Funct.	Level-Mon.	Input.	Freq.
ANLR1 Ch1	495.0 µV	500 µV	705 µV	50.0 Hz
ANLR1 Ch2	99.5 mV	101 mV	142 mV	50.0 Hz

Dass der untere oder obere Grenzwert in der Vergangenheit verletzt wurde, wird durch die rote Darstellung des unteren oder oberen Grenzwertes solange optisch festgehalten, bis [START] erfolgt, und diese Haltefunktion zurücksetzt und mit der Überprüfung der Messwerte neu beginnt:

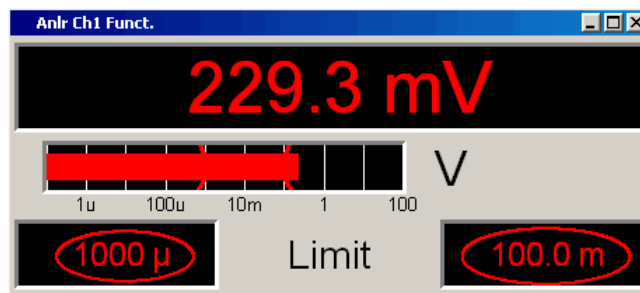

Im Numerischen Anzeigefeld ist diese Haltefunktion **nicht** erkenntlich!

## 5.58 Messwertreihen

Messwertreihen aus aufgenommenen Funktionsmessergebnissen, Sweeps, FFT-, Waveform-, Bargraph-, PESQ/POLQA- oder Impulse Response-Daten können aus unterschiedlichen Gründen auf eine Datei abgelegt werden:

- Um sie später wieder als Protokoll, zum Vergleich oder zum nachträglichen Bearbeiten zu laden. Die Messwertreihen werden beim Laden mit Befehlen im Display-Panel zunächst genau wieder so dargestellt, wie sie gespeichert wurden. Sie lassen sich jedoch neu skalieren oder z.B. in andere Einheiten umrechnen.
- Die Dateien werden im ASCII-Format abgespeichert, so dass sie leicht in anderen Programmen gelesen und die Daten weiterverarbeitet werden können (z.B. Microsoft Excel). Wie das ASCII-Format aussieht und wie die Daten in andere Programme eingebunden werden können siehe [Kapitel 5.61, "Format"](#), auf Seite 809.

## 5.59 Speichern

### 5.59.1 Trace-Dateien

Beim Abspeichern einer **Trace-Liste** wird nicht nach Trace A oder Trace B unterschieden.

Die Datei enthält immer beide Traces, sofern beide Traces eingeschaltet sind. Im Multi-scan-Betrieb enthält die Datei alle Scans, die mit der Einstellzeile History angegeben sind. Ist „Show Min Max“ eingeschaltet, so werden auch diese Scans abgespeichert.

Zusätzlich zu den Messwertreihen werden noch eine Reihe von Informationen abgespeichert, die notwendig sind, um beim Laden der Trace-Liste die Grafik wieder so darzustellen, wie sie gespeichert wurde:

- Funktionalität auf der X- und den Y-Achsen
- Achsenbeschriftungen
- Darstellungseinheiten auf den Achsen

- Skalierung auf den Achsen (Lin/Log)
- Left/Right- und Top/Bottom-Werte der Achsenskalierung
- Grenzwerte für die Y-Achsen
- Referenzwerte der Achsen

Diese Informationen beeinflussen beim Laden der Trace-Datei das entsprechende DispConfig-Panel so, dass die Einstellzeilen die in der Datei gespeicherten Informationen wiedergeben.

**Ausnahme:** Sind die Einstellzeilen „Reference“, „Limit Upper“ und „Limit Lower“ auf „Hold“ gestellt, werden die aktuellen Einstellungen nicht überschrieben!

Das Speicherformat der Trace-Liste ist für alle Subsysteme gleich.

Wird der Dateiname ohne Dateinamenerweiterung angegeben, lautet die vorgeschlagene Dateinamenerweiterung `.TRC`, es kann aber jede beliebige Dateinamenerweiterung angegeben werden.

Genaue Beschreibung des Speicherformates siehe [Kapitel 5.61.1, "Trace-Dateien"](#), auf Seite 809.



## 5.59.2 Equalization-Dateien

Eine **Equalization Liste** ist eine Tabelle, die Frequenzpunkte und zugehörige Verstärkungsfaktoren enthält. Mithilfe dieser Liste kann dem Generator ein vordefinierter Frequenzgang gegeben werden. Die eingestellte Amplitude des Generators wird abhängig von der Frequenz automatisch entsprechend der Tabelle verändert. Gleichgültig, in welcher Anzeigeeinheit die X-Achse dargestellt wird, die Frequenzwerte in der Equalization Liste werden immer in der Grundeinheit Hz abgespeichert.

Aus der aktuellen Messwertreihe und unter Einbeziehung der Parameter „Trace“, „Norm Freq“, „Invert“ und „Modify Equ.“ wird eine Tabelle im ASCII-Format generiert und in einer Datei abgelegt, die im Generator Function Panel in der Einstellzeile Equalization geladen werden kann.

Die Datei kann maximal 1024 X/Y-Pärchen enthalten, weil ein Generatorsweep maximal nur 1024 Sweep-Punkte haben kann. Liegt eine Messwertreihe mit mehr als 1024 X/Y-Pärchen vor, erfolgt automatisch eine Datenkomprimierung, indem nur jeder 2., 4., 8., ... Wert für die Equalization-Datei abgespeichert wird.

Wird eine Equalization-Liste aus einer Multiscandarstellung heraus abgespeichert (auch die Min/Max-Scans bei der Single Scan Darstellung), werden die Y-Werte dem aktuell ausgewählten Scan entnommen.

Wird der Dateiname ohne Dateinamenerweiterung angegeben, lautet die vorgeschlagene Dateinamenerweiterung `.VEQ`, es kann aber jede beliebige Dateinamenerweiterung angegeben werden.

Genauere Beschreibung des Speicherformates siehe [Kapitel 5.61.2, "Equalization-Dateien"](#), auf Seite 813.

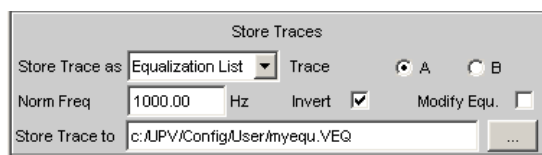

### 5.59.3 Sweeplisten

Eine **Sweep Liste** enthält eine beliebige Sweep-Achse. Da die einzelnen X-Werte aus einer aktuellen Messwertreihe extrahiert werden, liegen sie in aufsteigender Reihenfolge vor. Wird die Datei von Hand nachbearbeitet, können die **Abstände** der Sweep-Punkte beliebig gewählt werden, um so an besonders interessierenden Stellen eine Häufung vorzunehmen, ohne die Gesamt-Sweep-Punktezah drastisch zu erhöhen. Die Sweep-Punkte müssen aber in aufsteigender oder abfallender Reihenfolge angegeben werden – sie dürfen nicht die Richtung wechseln! Die Sweep-Punkte werden vom Sweep-System in der Reihenfolge abgearbeitet, in der sie in der Liste vorliegen. Sie muss mindestens zwei verschiedene Punkte enthalten.

Die Datei kann maximal 1024 X-Werte enthalten, weil ein Generatorsweep maximal nur 1024 Sweep-Punkte haben kann. Liegt eine Messwertreihe mit mehr als 1024 X/Y-Pärchen vor, erfolgt automatisch eine Datenkomprimierung, indem nur jeder 2., 4., 8., ... Wert für die Sweepliste abgespeichert wird.

Wird eine Sweepliste aus einer Multiscandarstellung heraus abgespeichert (auch die Min/Max-Scans bei der Single Scan Darstellung), spielt der aktuell ausgewählten Scan keine Rolle, denn die X-Werte sind für alle Scans gleich.

Wird der Dateiname ohne Dateinamenerweiterung angegeben, lautet die vorgeschlagene Dateinamenerweiterung .SPL, es kann aber jede beliebige Dateinamenerweiterung angegeben werden.

Genauere Beschreibung des Speicherformates siehe [Kapitel 5.61.3, "Sweeplisten"](#), auf Seite 815.



### 5.59.4 Grenzwert-Dateien

Eine **Grenzwertliste** enthält X- und Y-Daten die aus der aktuellen Messwertreihe extrahiert wurden. Bei der Abspeicherung wird nicht danach unterschieden, ob die Datei später als Upper-Limit oder als Lower-Limit benutzt wird. Dies hängt davon ab, ob die Datei als Upper-Limit-Datei oder als Lower-Limit-Datei **geladen** wird. Eine Grenzwertliste, die aus einer Messwertreihe gewonnen wurde, hat i.d.R. mehr Stützpunkte als benötigt werden, weshalb es oft notwendig ist, die Datei nachzubearbeiten. Wie das gemacht wird siehe [Kapitel 5.62, "Editieren"](#), auf Seite 817.



Eine Grenzwertliste muss mindestens zwei verschiedene Punkte enthalten, wodurch sich eine Gerade bildet.

Wird eine Grenzwertliste aus einer Multiscandarstellung heraus abgespeichert (auch die Min/Max-Scans bei der Single Scan Darstellung), werden die Y-Werte dem aktuell ausgewählten Scan entnommen.

Die Datei kann maximal 1024 X/Y-Pärchen enthalten.

Wird der Dateiname ohne Dateinamenerweiterung angegeben, lautet die vorgeschlagene Dateinamenerweiterung .LIM, es kann aber jede beliebige Dateinamenerweiterung angegeben werden.

Genaue Beschreibung des Speicherformates siehe [Kapitel 5.61.4, "Grenzwert-Dateien"](#), auf Seite 816.



## 5.60 Laden

### 5.60.1 Trace-Dateien

Beim Laden von **Traces** wird, im Gegensatz zum Abspeichern von Traces, nach Trace A oder Trace B unterschieden. Da die Trace-Datei immer beide Traces enthält, sofern beide Traces beim Abspeichern eingeschaltet waren, wird über die Einstellzeile „Y-Source“ = File: Trace A oder File: Trace B entschieden, welcher Trace aus der Datei geladen werden soll.

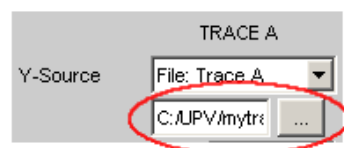
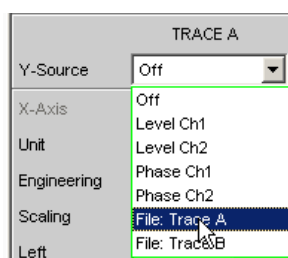

Alle Trace-Dateien haben als Grundeinstellung die Dateinamenerweiterung \*.TRC, d.h., wird nur der Dateiname ohne Dateinamenerweiterung angegeben, wird diese Dateinamenerweiterung automatisch angefügt. Anderslautende Dateinamenerweite-

rungen sind erlaubt. Die Betätigung der ...-Schaltfläche öffnet den Fileselector mit allen bekannten Eigenschaften.

Beim Ladevorgang wird getestet, ob die Trace-Datei geladen werden kann. Beim Abspeichern von Trace-Dateien wird eine Kennung eingetragen, aus der einwandfrei hervorgeht, von welchem Grafik-System aus die Datei gespeichert wurde. Trace-Dateien können nur in dem Grafik-System geladen werden, in dem es gespeichert wurde, andernfalls wird der Ladeversuch mit einer Fehlermeldung abgewiesen. Ausnahme: Beim Laden von Bargraph-Trace-Dateien wird anhand der abgespeicherten Linienzahl erkannt, ob die Datei zu der eingestellten Messfunktion passt. So würde z.B. eine Bargraph-Trace-Datei mit 9 Frequenzlinien bei einer Bargraphdarstellung für die Messfunktion DFD abgelehnt werden, weil dort nur 5 Linien erwartet werden.

Sollte dennoch einmal beabsichtigt sein, eine artfremde Trace-Datei in ein Grafik-System zu laden, so kann durch Veränderung der Kennung in der Trace-Datei mittels ASCII-Editor die Akzeptanz erzwungen werden, siehe [Kapitel 5.62, "Editieren"](#), auf Seite 817.

Wenn eine Trace-Datei nicht geladen werden kann, oder wenn mit „Y-Source“ = File: Trace A oder File: Trace B ein Trace in einer Trace-Datei angesprochen wird, der dort nicht vorhanden ist, wird eine entsprechende Warnung ausgegeben und der Ladevorgang abgebrochen. Der vorherige Trace in der graphischen Darstellung bleibt aber erhalten.

Der Inhalt der Trace-Dateien bestimmt das Erscheinungsbild des DispConfig-Panels und des zugehörigen Display-Panels.

Abhängig davon, ob in der Einstellzeile „Scan“ = Single oder Multi und ob „Show Min Max“ eingestellt ist, wird aus der Trace-Datei der entsprechende Scan geladen.

Das folgende Bild zeigt die Einstellzeilen und Schriftzüge, die abhängig vom Dateiinhalt, beeinflusst werden.

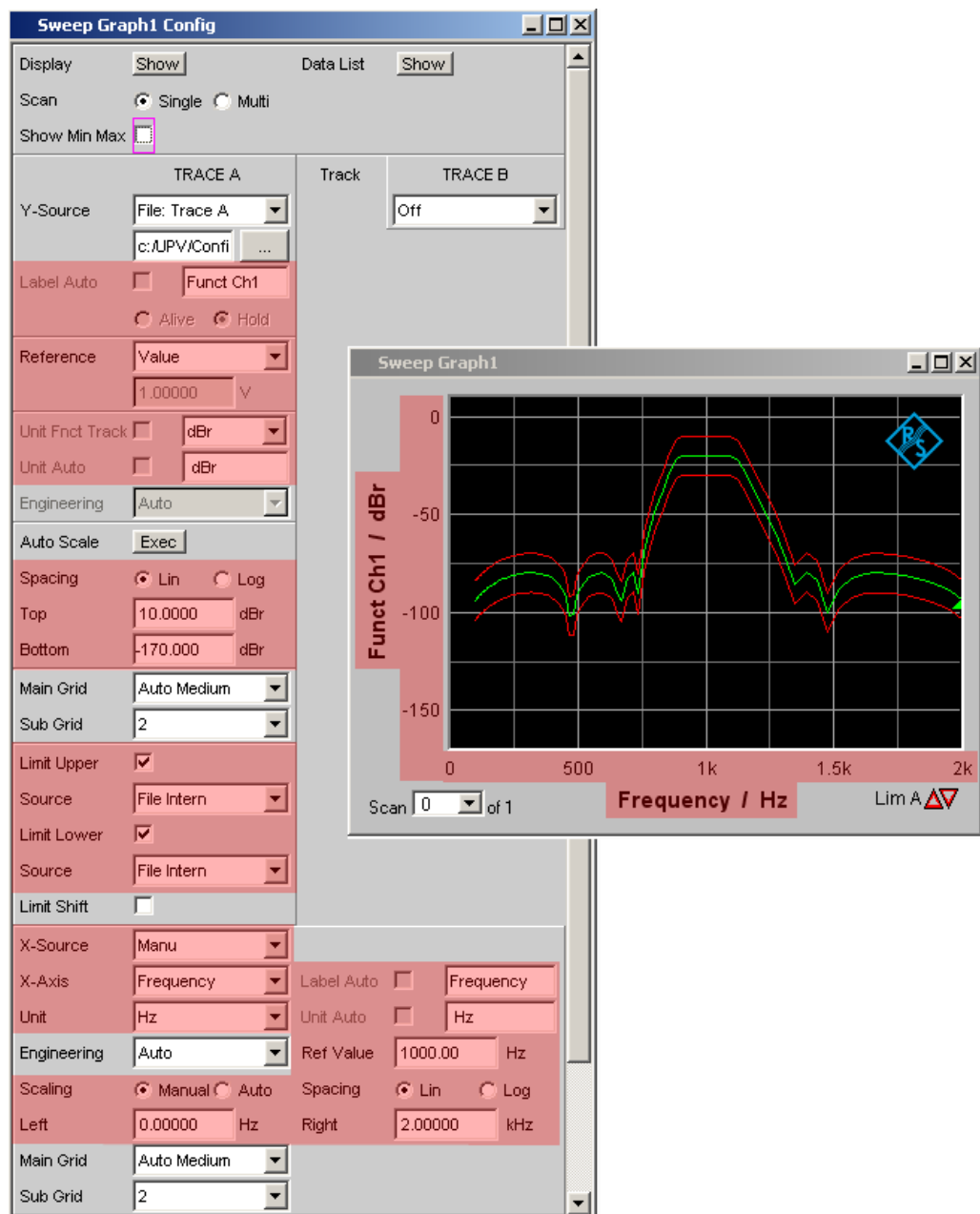

Enthält die Datei Referenz- und/oder Grenzwert-Traces, so wird in den entsprechenden Einstellzeilen **File Intern** angezeigt. File Intern besagt, dass nicht ein einzelner Wert vorliegt (so wie dies z.B. bei Reference, Limit Upper oder Limit Lower mit der Einstellung Value der Fall wäre) sondern ein Trace und dass dieser Trace einer unter Y-Source = File: Trace A oder File: Trace B geladenen Datei entnommen wurde.

Desweiteren werden alle Auto- und Tracking-Tick-Boxen wie z.B. Label Auto, Unit Func Track, Unit Auto usw. deaktiviert und ausgegraut und sind somit nicht bedienbar. Alle Einstellzeilen, die eine Auto-Einstellungen zulassen wie z.B. „X-Source“ oder „Scaling“, werden auf Manual gesetzt, da sie durch den Dateinhalt fest vorgegeben sind.

Wird in den Einstellzeilen „Reference“, „Limit Upper“ und/oder „Limit Lower“ die Einstellung Hold gewählt, werden die **aktuellen Einstellungen** beibehalten und **nicht** durch das Laden einer Trace-Datei **verändert!**

#### Umschaltung der Y-Source:

Die Darstellung und das Löschen von Traces hängt maßgeblich von der Umschaltung der Y-Source, also der Quelle der Traces, ab.

Die Einstellzeile Y-Source bietet zwei Quellen für die Aufzeichnung und Darstellung von Traces an:

- **Traces aus Messungen** sind alle Einstellungen ungleich „File: Trace A“ oder „File: Trace B“, also z.B. Funct CH1, Level Ch1, Phase Ch1 usw.
- **Traces** können **von Datei** mit File: Trace A oder File: Trace B geladen werden.
- **Off** löscht den Trace.

#### Löschen von Traces:

Generell werden Traces immer mit [Start] sowie mit der Umschaltung der „Y-Source“ auf Off gelöscht.

Bei einer Umschaltung der „Y-Source“ zwischen Messung (z.B. Funct Ch1) und Datei (z.B. File: Trace A) wird ein Trace immer dann gelöscht, wenn sich die Basiseinheit ändert.

#### 5.60.1.1 Im Multiscan-Betrieb die Messungen umschalten

Die Reaktion des R&S UPV hängt maßgeblich davon ab, ob sich die Basiseinheit ändert oder nicht.

#### Beispiel:

##### Basiseinheit ändert sich nicht:

Im Analyzer ist die Messfunktion RMS eingestellt. Als Darstellungseinheit ist dBV gewählt. Im Sweep Graph Config Panel ist als „Y-Source“ Funct CH1 eingestellt, d.h., dass die Messergebnisse der RMS-Messung auf der Y-Achse dargestellt werden. Zusätzlich ist im Analyzer der Level Monitor mit der Messfunktion Peak und der Anzeigeeinheit dBu eingestellt.

Wird nun im Sweep Graph Config Panel die „Y-Source“ von Funct CH1 auf LevelMon Peak Ch1 umgeschaltet, ändert sich die Basiseinheit nicht, denn in beiden Fällen ist Volt die Basiseinheit von dBV und dBu!

Der aktuelle Scan bleibt erhalten!

Erfolgte die Umschaltung während laufender Messung, wird der neue Scan mit dem bereits gezeichneten alten Scan verbunden. War die Messung angehalten, erfolgt das Zeichnen des neuen Scans nach dem [Single-Tastendruck]

Die Scans im jeweils anderen Kanal bleiben unbeeinflusst.

**Beispiel:****Basiseinheit ändert sich:**

Im Analyzer ist die Messfunktion RMS eingestellt. Als Darstellungseinheit ist dBV gewählt. Im Sweep Graph Config Panel ist als „Y-Source“ Funct Ch1 eingestellt, d.h., dass die Messergebnisse der RMS-Messung auf der Y-Achse dargestellt werden. Zusätzlich ist im Analyzer die Phasenmessung mit der Anzeigeeinheit Rad eingestellt. Wird nun im Sweep Graph Config Panel die Y-Source von Funct Ch1 auf Phase umgeschaltet, ändert sich die Basiseinheit, denn die Basiseinheit von dBV ist Volt und die Basiseinheit von Rad ist °!

Die aktuellen Scans werden gelöscht!

Erfolgte die Umschaltung während laufender Messung, wird der neue Scan in dem gelöschten Grafik-Window neu gezeichnet. War die Messung angehalten, erfolgt das Zeichnen des neuen Scan nach [Single].

Die Scans im jeweils anderen Kanal bleiben unbeeinflusst.

**5.60.1.2 Das zuletzt geladene File bestimmt die X-Achse**

Werden nacheinander Files mit unterschiedlichen X-Achsen geladen, so bestimmt immer das zuletzt geladene File die X-Achse. Wird danach ein Sweep mit einer anderen X-Achse geladen, so bestimmt dieser die X-Achse.

**5.60.1.3 Während oder bei angehaltener Messung eine Trace-Datei laden**

Wird von einer Messung auf das Laden eines Trace von Datei umgeschaltet (z.B. „Y-Source“ von Funct Ch1 nach File: Trace A), erfolgt der Löschvorgang und die Darstellung der Kurven aus der Datei sofort, sofern die Basis-Einheit in dem aktuellen Grafik-Subsystem zulässig ist und die Basis-Einheit zur X-Achse passt. Der Panelinhalt ändert sich entsprechend der in der Trace-Datei gespeicherten Parameter, wie bereits weiter oben beschrieben.

Der Versuch, im Grafik-System Waveform eine Trace-Datei zu laden, die die Messergebnisse einer Phasenmessung enthält, würde mit einer entsprechenden Warnung abgelehnt werden, da im Grafik-System Waveform ein Phasenmessergebnis nicht vorgesehen ist. Der aktuelle Trace bliebe erhalten.

**5.60.1.4 Von einer geladenen Trace-Datei auf Messung umschalten**

Wird von einem von Datei geladenem Trace auf Messung umgeschaltet (z.B. „Y-Source“ von File: Trace A nach FFT Level Ch1), bleibt der aktuelle Scan erhalten, sofern die Basis-Einheit passt. Das Zeichnen des neuen Scan erfolgt durch [Single]. Dieses Verhalten ist besonders wichtig, denn dadurch können zu den von einer Datei geladene Scans neue Messwertscans angefügt werden! Passt die Basis-Einheit nicht, werden die aktuellen Scans gelöscht.

### 5.60.1.5 Laden von Trace-Dateien, abhängig von der Einstellung Singlescan oder Multiscan

Abhängig von „Scan“ = Single oder „Scan“ = Multi ändert sich das Erscheinungsbild beim Laden oder Aufzeichnen von Scans.

#### Einstellung „Scan“ = Multi

Wird ein Trace von Datei geladen und liegt in der Datei ein Multi-Scan vor, werden so viele Scans aus der Datei entnommen wie vorhanden sind oder bis die in der Einstellzeile History angegebene Zahl erreicht ist. Wenn in der Datei nur ein Single-Scan vorliegt, dann wird dieser Scan als Multiscan mit nur einem Scan interpretiert. Sind in der Trace-Datei Min/Max-Scans gespeichert, dann wird das Häkchen „Show Min Max“ automatisch gesetzt, so dass diese Scans in der Grafik angezeigt werden.

#### Einstellung „Scan“ = Single

Wird ein Scan von Datei geladen und liegt in der Datei ein Multi-Scan vor, wird der erste Scan daraus entnommen. Sind in der Trace-Datei Min/Max-Scans gespeichert, dann wird das Häkchen „Show Min Max“ automatisch gesetzt, so dass diese Scans in der Grafik angezeigt werden. Somit wird ein Single-Scan mit maximal 3 Scans pro Kanal dargestellt.

Wenn Y-Source auf File: Trace A oder File: Trace B umgeschaltet wird, wird die Einstellzeile „Alive/Hold“ nicht bedienbar mit der Einstellung Hold dargestellt, denn eine Wahlmöglichkeit „Alive/Hold“ macht für einen von Datei geladenen Trace keinen Sinn.

Wenn Y-Source auf Messung geschaltet wird, wird die Einstellzeile „Alive/Hold“ wieder bedienbar mit der Einstellung Alive dargestellt.

Bei der Umschaltung von „Scan“ = Single auf „Scan“ = Multi bleibt der einzelne Scan erhalten und „New Scan“ wird zwangsweise in den Append-Mode geschaltet. Mit jedem [Single] werden neue Scans angehängt.

Bei der Umschaltung von „Scan“ = Multi auf Scan = Single bleibt der letzte Scan des aktuellen Multiscans erhalten.

### 5.60.1.6 Anfügen oder Ersetzen von Scans

Ob Scans an bereits vorhandene Scans angefügt werden oder ob ein einzelner Scan gegen einen anderen ausgetauscht wird, wird mit der Einstellzeile „New Scan“ = Append oder Replace bestimmt.

Die Einstellzeilen „New Scan“ und „Import from“ werden nur für Multiscan (Scan = Multi) angeboten, denn nur bei der Multiscan-Aufzeichnung können neue Scans angefügt oder ersetzt werden.



Die anzufügenden oder zu ersetzenden Scans können von einer Messung oder von einer Datei kommen. Die mit Abstand am häufigsten benutzte Einstellung wird „New Scan“ = Append, also anfügen, sein.

Für das Anfügen oder Ersetzen von Scans gibt es nun eine Reihe von Möglichkeiten, die von folgenden Einstellungen und Gegebenheiten abhängen:

- Einstellung „Alive/Hold“
- Mess-Scan anfügen oder ersetzen
- Scan von Datei anfügen oder ersetzen
- Läuft eine Messung oder ist die Messung angehalten?
- Welche und wieviele Scans sind in einer Datei gespeichert?
- Passt der Scan aus der Datei zu der aktuellen Einstellung?

Der folgende Abschnitt sollte die wichtigsten Kombinationen abdecken.

#### 5.60.1.7 Mess-Scans an vorhandene Scans anfügen

Einstellzeile „New Scan“ = Append

Einstellzeile „Alive/Hold“ auf Alive.

[Single] löst eine Messung aus und fügt den neuen Mess-Scan an die vorhandenen Scans an.

#### 5.60.1.8 Mess-Scan ersetzt einen vorhandenen Scan

Einstellzeile „New Scan“ = Replace

Einstellzeile „Alive/Hold“ auf Alive.

Den zu ersetzenden Scan mit [Next Scan] auswählen.

[Single] löst eine Messung aus und tauscht den ausgewählten Scan gegen den neuen Mess-Scan aus.

#### 5.60.1.9 Scans aus einer Datei importieren und an vorhandene Scans anfügen

Einstellzeile „New Scan“ = Append

Einstellzeile „Alive/Hold“ auf Hold.

Steht die Einstellzeile „Alive/Hold“ auf Alive und es läuft eine Messung (Singlemessung noch nicht fertig oder Continuous-Messung), wird der Versuch, eine Datei zu importieren mit einer Meldung abgelehnt.

Steht die Einstellzeile „Alive/Hold“ auf Alive und eine Messung ist fertig, kann ein Scan / können mehrere Scans aus einer Datei importiert werden um ihn / um sie an die vorhandenen Scans anzufügen.

Wenn ein Import erlaubt ist, hängt es maßgeblich vom Inhalt der zu importierenden Datei ab, ob und wie der Vorgang fortgesetzt wird.

Eine Datei wird nur dann importiert, wenn die Basis-Einheit aus der Datei zu der Y-Source-Einstellung passt, bzw. wenn die Einheit in dem Grafik-Subsystem erlaubt ist. Wenn also z.B. „Y-Source“ = Funct Ch1 und die eingestellte Analyzermessfunktion = RMS, dann passt eine Trace-Datei mit der Basis-Einheit Volt. Eine Trace-Datei mit der Basis-Einheit % würde mit einer Fehlermeldung abgelehnt werden.

Beim Laden einer Trace-Datei muss genau angegeben werden, welcher Trace aus der Datei geladen werden soll (File: Trace A oder File: Trace B).

Beim Importieren ist diese Auswahlmöglichkeit nicht notwendig! Vorausgesetzt die Basis-Einheiten passen zur aktuellen Einstellung, dann bestimmt der Dateiinhalte, was und wieviel importiert wird:

- Wenn in Y-Source nur der Trace A oder nur der Trace B eingeschaltet ist und die zu importierende Datei enthält nur einen Trace, gleichgültig ob es Trace A oder Trace B ist, dann wird dieser Trace importiert.
- Wenn Trace A und Trace B gleichzeitig eingeschaltet sind und die zu importierende Datei enthält nur einen Trace, gleichgültig ob es Trace A oder Trace B ist, dann wird dieser Trace nach Trace A **und** Trace B importiert.
- Wenn nur der Trace A oder nur der Trace B eingeschaltet ist und die zu importierende Datei enthält einen Stereo-Trace, also Trace A und Trace B, dann wird der entsprechende Trace importiert, also A nach A oder B nach B.
- Wenn Trace A und Trace B gleichzeitig eingeschaltet sind und die zu importierende Datei enthält einen Stereo-Trace, dann werden beide Traces importiert, also A nach A und B nach B.

Für alle angeführten Fälle gilt:

Aus der Datei werden alle passenden Scans angefügt. Es werden, beginnend mit dem ersten Scan, so viele Scans aus der Datei angefügt, bis die Maximalzahl von 20 Scans erreicht ist.

Wenn in den Einstellzeilen „Reference“, „Limit Upper“ und „Limit Lower“ Hold eingestellt ist, werden die aktuellen Einstellungen durch die importierten Scans nicht verändert.

#### 5.60.1.10 Scans aus einer Datei importieren und einen vorhandenen Scan ersetzen

Einstellzeile „New Scan“ = Replace

Einstellzeile „Alive/Hold“ auf Hold.

Steht die Einstellzeile Alive/Hold auf Alive und es läuft eine Messung (Singlemessung noch nicht fertig oder Continuous-Messung), wird der Versuch, eine Datei zu importieren, mit einer Meldung abgelehnt.

Steht die Einstellzeile „Alive/Hold“ auf Alive und eine Messung ist fertig, kann ein Scan aus einer Datei importiert werden, um einen Scan zu ersetzen.

Wenn die Voreinstellungen stimmen, hängt es nun maßgeblich vom Inhalt der zu importierenden Datei ab, ob und wie der Vorgang fortgesetzt wird.

Eine Datei wird nur dann importiert, wenn die Basis-Einheit aus der Datei zu der Y-Source-Einstellung passt, bzw. wenn die Einheit in dem Grafik-Subsystem erlaubt ist.



Wenn also z.B. „Y-Source“ = Funct Ch1 und die eingestellte Analyzermessfunktion = RMS, dann passt eine Trace-Datei mit der Basis-Einheit Volt. Eine Trace-Datei mit der Basis-Einheit % würde mit einer Fehlermeldung abgelehnt werden.

Beim Laden einer Trace-Datei muss genau angegeben werden, welcher Trace aus der Datei geladen werden soll (File: Trace A oder File: Trace B).

Beim Importieren ist diese Auswahlmöglichkeit nicht notwendig! Vorausgesetzt die Basis-Einheiten passen zur aktuellen Einstellung, dann bestimmt der Dateinhalt, was und wieviel importiert wird:

- Wenn in Y-Source nur der Trace A oder nur der Trace B eingeschaltet ist und die zu importierende Datei enthält nur einen Trace, gleichgültig ob es Trace A oder Trace B ist, dann wird dieser Trace importiert.
- Wenn Trace A und Trace B gleichzeitig eingeschaltet sind und die zu importierende Datei enthält nur einen Trace, gleichgültig ob es Trace A oder Trace B ist, dann wird dieser Trace nach Trace A **und** Trace B importiert.
- Wenn nur der Trace A oder nur der Trace B eingeschaltet ist und die zu importierende Datei enthält einen Stereo-Trace, also Trace A und Trace B, dann wird der entsprechenden Trace importiert, also A nach A oder B nach B.
- Wenn Trace A und Trace B gleichzeitig eingeschaltet sind und die zu importierende Datei enthält einen Stereo-Trace, dann werden beide Traces importiert, also A nach A und B nach B.

Für alle angeführten Fälle gilt:

Enthält die Datei mehr als einen Scan erfolgt Warnung und es wird für die Replace-Funktion der **erste Scan** aus der Datei genommen.

Wenn in den Einstellzeilen „Reference“, „Limit Upper“ und „Limit Lower“ Hold eingestellt ist, werden die aktuellen Einstellungen durch den importierten Scan **nicht verändert**.

### 5.60.2 Equalization-Dateien

Das Laden von Equalization-Dateien erfolgt im Generator, siehe [Kapitel 5.6, "Generatorsignale"](#), auf Seite 297.

Equalization-Dateien vom R&S UPL können weiterhin verwendet werden.

### 5.60.3 Sweeplisten

Das Laden von Sweeplisten erfolgt im Generator, siehe [Kapitel 5.6, "Generatorsignale"](#), auf Seite 297.

Sweeplisten vom R&S UPL können weiterhin verwendet werden.

Die Sweeplisten vom R&S UPL haben unterschiedliche Dateinamenerweiterungen:

- SPF für Frequenzwerte in Hz
- SPV für Pegelwerte in V, FS oder UI
- SPO für Ontimewerte in s

- SPI für Intervallwerte in s
- DWL für Verweilzeitwerte in s

Anhand dieser Dateinamenerweiterung erkennt der R&S UPV, ob der Ladevorgang erlaubt ist. Es empfiehlt sich daher, die Dateinamenerweiterung der alten R&S UPL-Dateien nicht zu verändern!

#### 5.60.4 Grenzwert-Dateien

Das Laden von **Grenzwert-Dateien** erfolgt in den DispConfig-Panels in den Einstellzeilen „Limit Upper“ gefolgt von „Source“ = File und „Limit Lower“ gefolgt von „Source“ = File.

Die Y-Werte der Grenzwert-Dateien werden immer auf die aktuelle X-Achse interpoliert, so dass sich ungeachtet der Anzahl von Stützpunkten in der Grenzwert-Datei der gewünschte Kurvenzug ergibt. Limit-Dateien vom R&S UPL können weiterhin verwendet werden, es erfolgt jedoch nicht, wie bei original Limit-Dateien vom R&S UPV eine Plausibilitätskontrolle, ob die Zahlenwerte in der Datei zu der aktuellen Einstellung passen, da in der R&S UPL-Datei die Einheit nicht abgespeichert ist.

### 5.61 Format

#### 5.61.1 Trace-Dateien

Alle Tracedaten werden im Klartext im ASCII-Format abgespeichert. Das Format wurde so gewählt, dass die Daten problemlos in EXCEL verarbeitet werden können.

**Aufbau der Trace-Datei:**

Subsystem: <b>UPV FFT TRACE FILE</b>														
Title: <b>Titletext</b>														
Comment: <b>Commenttext</b>														
<b>X Axis;</b>					<b>Trace A;</b>					<b>Trace B;</b>				
X Function					Trace A Function					Trace B Function				
<b>Frequency</b>					<b>Funct Ch1</b>					<b>Funct Ch2</b>				
X-Axis-Label:					Y1-Axis-Label:					Y2-Axis-Label:				
<b>Frequency</b>					<b>Input RMS analog Ch1</b>					<b>THD+N digital CH2</b>				
X-Unit: <b>Hz</b>					A-Unit: <b>dBV</b>					B-Unit: <b>dB</b>				
X-Spacing: <b>LOG</b>					A-Spacing: <b>LIN</b>					B-Spacing: <b>LIN</b>				
X-Left: <b>Value</b>					A-Bottom: <b>Value</b>					B-Bottom: <b>Value</b>				
X-Right: <b>Value</b>					A-Top: <b>Value</b>					B-Top: <b>Value</b>				
VOID					A-LimLow: <b>Value, FILE or VOID</b>					B-LimLow: <b>Value, FILE or VOID</b>				
VOID					A-LimUpp: <b>Value, FILE or VOID</b>					B-LimUpp: <b>Value, FILE or VOID</b>				
<b>Scan #1</b>					A-Comment: <b>Scan Labeltext</b>					B-Comment: <b>Scan Labeltext</b>				
X-Basic-Unit: <b>Hz</b>					A-Basic-Unit: <b>V</b>					B-Basic-Unit: <b>V</b>				
X-Ref: <b>Value</b>					A-Ref: <b>Value, FILE or VOID</b>					B-Ref: <b>Value, FILE or VOID</b>				
<b>A-X/</b>	<b>A-Y</b>	<b>A-</b>	<b>A-</b>	<b>A-RefY</b>	<b>B-X/</b>	<b>B-Y</b>	<b>B-</b>	<b>B-</b>	<b>B-RefY</b>					
<b>datacount</b>		<b>LimLow</b>	<b>LimUpp</b>	<b>in V</b>	<b>datacount</b>		<b>LimLow</b>	<b>LimUpp</b>	<b>in V</b>					
20.0000	0.201	0.2	0.3	1.01	20.0000	-98.8	-98.5	-90	VOID					
..				..										
20000.0	0.203	0.25	0.4	2.03		-98.1	-98.5	-90	VOID					
<b>Scan #2</b>					A-Comment: <b>Scan Labeltext</b>					B-Comment: <b>Scan Labeltext</b>				
X-Ref: <b>Value</b>					A-Ref: <b>Value or VOID</b>					B-Ref: <b>Value or VOID</b>				
<b>X/datacount</b>	<b>A-Y</b>	<b>A-</b>	<b>A-</b>	<b>A-RefY</b>	<b>B-X/</b>	<b>B-Y</b>	<b>B-</b>	<b>B-</b>	<b>B-RefY</b>					
		<b>LimLow</b>	<b>LimUpp</b>	<b>in V</b>	<b>datacount</b>		<b>LimLow</b>	<b>LimUpp</b>	<b>in V</b>					
20.0000	0.201	0.2	0.3	1.01	20.0000	-98.8	-98.5	-90	VOID					
..				..										
20000.0	0.203	0.25	0.4	2.03		-98.1	-98.5	-90	VOID					

Die einzelnen Parameter werden durch TAB voneinander getrennt.

schwarz: Erklärung der Felder. Diese Schriftzüge werden nicht in der Trace-Datei abgespeichert.

grün: Feste Einträge im ASCII-Format, um die Zuordnung der folgenden Daten zu erleichtern.

rot: Einträge, die sich ändern. Diese Einträge sind abhängig vom Grafik-System und den Einstellungen im entsprechenden DispConfig-Panel.

FILE: Es liegt kein fester Wert vor, sondern ein Trace. Kann vorkommen bei Limit und Referenz.

VOID: Kein Wert vorhanden, weil Trace ausgeschaltet ist oder um bei unterschiedlichen Längen von Trace A und Trace B fehlende Bereiche aufzufüllen.

#### Erklärung der Begriffe:

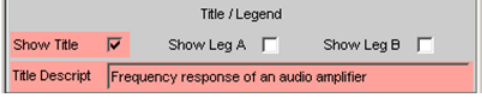
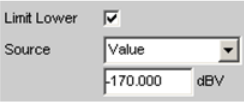
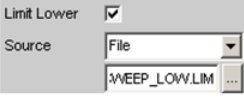
Subsystemkennung			Kennung von welchem Grafik-Subsystem aus diese Trace-Datei angelegt wurde, z.B. UPV SWEEPLIST FILE UPV SWEEP TRACE FILE UPV FFT TRACE FILE UPV WAVEFORM TRACE FILE UPV BARGRAPH TRACE FILE
Title			Eintrag aus dem Grafik-Panel 
Comment			Gerätebezeichnung, Seriennummer, Datum und Uhrzeit wann dieses Trace-File abgespeichert wurde, z.B. "R&S UPP800 Serial no: 123456, 2012-24-5, 12:3:21" Das Datum wird im internationalen Datumsformat (Y-M-D) ausgegeben.
<b>X Axis</b>	<b>Trace A</b>	<b>Trace B</b>	Feste Einträge in der Trace-Datei im ASCII-Format um die Zuordnung der folgenden Daten zu erleichtern.
X Function	Trace A Function	Trace B Function	Messfunktion, die auf der entsprechenden Achse eingestellt ist, z.B. Frequency Function Ch1 Function Ch2
X-Axis-Label	Y1-Axis-Label	Y2-Axis-Label	Beschriftung der X-Achse, der linken Y1-Achse (Trace A) und der rechten Y2-Achse (Trace B) z.B. Frequency/Hz Function Ch1/V Function Ch2/V
X-Unit	A-Unit	B-Unit	Einheit der X-Achse, der linken Y1-Achse (Trace A) und der rechten Y2-Achse (Trace B) der grafischen Darstellung z.B. Hz V V
X-Spacing	A-Spacing	B-Spacing	Lineare oder logarithmische Unterteilung der X-Achse, der linken Y1-Achse (Trace A) und der rechten Y2-Achse (Trace B), z.B. LIN LOG LOG
X-Left	A-Bottom	B-Bottom	Linker Wert der X-Achse, unterer Wert der linken Y1-Achse (Trace A) und der rechten Y2-Achse (Trace B).
X-Right	A-Top	B-Top	Rechter Wert der X-Achse, oberer Wert der linken Y1-Achse (Trace A) und der rechten Y2-Achse (Trace B).
	A-LimLow	B-LimLow	Unterer Grenzwert der linken Y1-Achse (Trace A) und der rechten Y2-Achse (Trace B). Ist hier der Grenzwert VOID eingetragen, ist die Grenzwertüberprüfung ausgeschaltet.  Ist hier ein Wert eingetragen, wird für die Grenzwertprüfung der Wert aus dem Konfigurationspanel des Grafiksystems verwendet. Weiter unten im Datenbereich dieses Files erscheint zu jeder Datenzeile unter <b>A-LimLow</b> und <b>B-LimLow</b> dieser Wert.   Ist hier der Schriftzug FILE eingetragen, kommen die Grenzwerte von einer Grenzwert-Datei. Die auf die X-Achse interpolierten Grenzwerte sind weiter unten im Datenbereich dieses Files unter <b>A-LimLow</b> und <b>B-LimLow</b> aufgelistet. 
	A-LimUpp	B-LimUpp	Obere Grenzwert der linken Y1-Achse (Trace A) und der rechten Y2-Achse (Trace B).

Scan #Nr	A-Comment	B-Comment	<p>Scan #Nr: Scannummer zu dem folgenden Datensatz, durchnummeriert von 2, 1, 0, -1 ... -19. Scannummer 2 ist der Max-Scan, Scannummer 1 ist der Min-Scan, sofern</p> <p>Show Min Max: <input checked="" type="checkbox"/></p> <p>eingeschaltet war. Der Scan mit der Nummer 0 ist der jüngste Scan. Je negativer die Scannummer, desto älter ist der Scan. A-Comment und B-Comment reserviert für zukünftige R&amp;S UPV-Programmversionen.</p>
X-Basic-Unit	A-Basic-Unit	B-Basic-Unit	<p><b>Grundeinheit</b> der X-Achse, der linken Y-Achse (Trace A) und der rechten Y-Achse (Trace B) der grafischen Darstellung. Wenn die folgenden Referenzwerte vorhanden sind, (also != VOID), sind diese Einheiten identisch mit der Basiseinheit der folgenden Referenzwerte.</p>
X-Ref	A-Ref	B-Ref	<p>Referenzwerte für referenzbezogene Einheiten der X-Achse, der linken Y-Achse (Trace A) und der rechten Y-Achse (Trace B) <b>in der Grundeinheit</b>.</p> <p>Der hier eingetragene Wert wird beim Laden der Trace-Datei in das Konfigurationspanel des Grafiksystems als fester Referenzwert übernommen:</p> <div style="border: 1px solid gray; padding: 2px; width: fit-content;"> <p>Reference Value</p> <p>1.000000 V</p> </div> <p>Ist für A-Ref und / oder B-Ref der Schriftzug <b>FILE</b> eingetragen, kommen die Referenzwerte von einer Referenz-Datei oder es handelt sich um einen gleitenden Referenzwert. Die auf die X-Achse interpolierten Referenzwerte sind unter A-RefY in <i>Einheit</i> und B-RefY in <i>Einheit</i> der Scan-Datensätze aufgelistet. <b>VOID</b> steht als Platzhalter für den Referenzwert eines ausgeschalteten Scan.</p> <p>Sonderfall: Soll im Grafik-System Bargraph auf der Y-Achse das Messergebnis einer Intermodulationsmessung in % oder dB dargestellt werden, dann ist für diese bereits referenzbezogenen Einheiten kein weiterer Referenzbezug möglich. Die Einstellzeile Referenz wird nichtbedienbar dargestellt. Eine X-Achse wird nicht angeboten, so dass auch kein X-Referenzwert existiert. In diesen Fällen wird in der Trace-Datei anstatt eines Referenzwertes der Wert <b>3.402823466385e+038</b> eingetragen der NaN (Not a Number) repräsentiert.</p>

<p><b>A-XI datacount</b>  <b>A-Y</b>  <b>A-LimLow</b>  <b>A-LimUpp</b>  <b>A-RefY in Einheit</b>  <b>B-XI datacount</b>  <b>B-Y</b>  <b>B-LimLow</b>  <b>B-LimUpp</b>  <b>B-RefY in Einheit</b></p> <p>Diese Schriftzüge sind in der Trace-Datei horizontal angeordnet!</p>	<p><b>A-XI datacount:</b> Datacount benennt die Anzahl der folgenden Datensätze (Zeilen) für diesen Scan. Die Anzahl der Datensätze von Trace A kann unterschiedlich zu der von Trace B sein. Wie Trace-Dateien mit einer unterschiedlich Anzahl von Datensätzen zustande kommen können.</p> <p><b>A-X:</b> X-Wert in der unter X-Unit angegebenen Einheit.</p> <p><b>A-Y:</b> Y-Wert des Trace A in der unter A-Unit angegebenen Einheit</p> <p><b>A-LimLow:</b> Unterer Grenzwert des Trace A aus einer Grenzwertdatei in der unter A-Unit angegebenen Einheit. Ist hier VOID eingetragen, liegen keine Grenzwerte aus einer Datei vor.</p> <p><b>A-LimUpp:</b> Dito Oberer Grenzwert</p> <p><b>A-RefY in Einheit:</b> Einheit der auf die X-Achse interpolierten Referenzwerte des Trace A aus einer Referenz-Datei, z.B. dBV.                  Achtung! Die Referenzwerte selbst werden aber in der Grundeinheit abgespeichert, z.B. V!</p> <p><b>A-RefY:</b> Referenzwerte des Trace A in der Grundeinheit.</p> <p><b>B-XI datacount:</b> Datacount benennt die Anzahl der folgenden Datensätze (Zeilen) für diesen Scan. Die Anzahl der Datensätze von Trace A kann unterschiedlich zu der von Trace B sein. Wie Trace-Dateien mit einer unterschiedlich Anzahl von Datensätzen zustande kommen können.</p> <p><b>B-Y:</b> Y-Wert des Trace B in der unter B-Unit angegebenen Einheit</p> <p><b>B-LimLow:</b> Unterer Grenzwert des Trace B in der unter B-Unit angegebenen Einheit aus einer Grenzwertdatei. Ist hier VOID eingetragen, liegen keine Grenzwerte aus einer Datei vor.</p> <p><b>B-LimUpp:</b> Dito Oberer Grenzwert</p> <p><b>B-RefY in Einheit:</b> Einheit der auf die X-Achse interpolierten Referenzwerte des Trace B aus einer Referenz-Datei, z.B. dBV.                  Achtung! Die Referenzwerte selbst werden aber in der Grundeinheit abgespeichert, z.B. V!</p> <p><b>B-RefY:</b> Referenzwerte des Trace B in der Grundeinheit.</p>
---	--

**Beispiel eines Trace-Datensatzes:**

Der Trace-Datensatz wurde aus dem Subsystem FFT Graph erzeugt.

```
UPV FFT TRACE FILE
Heading String
R&S UPP800 Serial no: 123456, 2012/24/5, 9:51:42
X Axis Trace A Trace B
Frequency FFT Level Ch1 FFT Level Ch2
Frequency / Hz FFT Level Ch1 / dBV FFT Level Ch2 / V
Hz dBV V
LIN LIN LIN
0 -170 0
22000 10 1
VOID VOID VOID
VOID VOID VOID
Scan #0 Labeltext Labeltext
Hz V V
1000 1.00e+000 1.00e+000
A-X/256 A-Y A-LimLow A-LimUpp A-RefY in dBV B-X/256 B-Y B-LimLow B-LimUpp BRefY
in dBV
0.00e+000 -1.08e+002 VOID VOID 1.00e+000 VOID VOID VOID VOID VOID
9.37e+001 -9.93e+001 VOID VOID 1.00e+000 VOID VOID VOID VOID VOID
1.87e+002 -1.01e+002 VOID VOID 1.00e+000 VOID VOID VOID VOID VOID
::
2.37e+004 -1.36e+002 VOID VOID 1.00e+000 VOID VOID VOID VOID VOID
2.38e+004 -1.37e+002 VOID VOID 1.00e+000 VOID VOID VOID VOID VOID
2.39e+004 -1.34e+002 VOID VOID 1.00e+000 VOID VOID VOID VOID VOID
```

Die einzelnen Parameter werden im Original mit erheblich größerer Stellenzahl abgespeichert. Aufgrund der begrenzten Seitenbreite wurde der Datensatz für diese Darstellung gestaucht abgebildet.

Wird der Datensatz von Hand nachbearbeitet, können an beliebiger Stelle **vor** den Datenzeilen Kommentarzeilen eingefügt werden, die mit einem **'#'** am **Zeilenanfang** zu kennzeichnen sind.

**Der Datensatz darf auf keinen Fall durch Kommentare unterbrochen werden!**

**5.61.2 Equalization-Dateien**

Die Equalization-Daten werden im Klartext im ASCII-Format abgespeichert. Das Format wurde so gewählt, dass die Daten problemlos in EXCEL verarbeitet werden können.

**Aufbau der Equalization-Datei:**

Kennung: UPV EQUALIZATION FILE	
Anzahl der folgenden X/Y-Pärchen: 100 # Datacount	
Inverted oder Not inverted: # Inverted	
Normfrequenz: # 1000.000000 Hz # Norm frequency	
Normierungswert: # 0.100177 V # Norm value	
100.000000000000	4891.695800781250
103.072242736816	4622.376953125000
106.238868713379	4368.537597656250
:	:
1027.808593750000	1.006141066551
:	:
2000.000000000000	4583.853027343750

Die einzelnen Parameter werden durch TAB voneinander getrennt.

schwarz: Erklärung der Felder. Diese Schriftzüge werden nicht in der Equalization-Datei abgespeichert.

grün: Feste Einträge im ASCII-Format.

rot: Einträge, die sich abhängig von den Einstellungen im entsprechenden DispConfig-Panel ändern.

**Tabelle 5-15: Erklärung der Begriffe:**

Kennung	Kennzeichnet die Datei als Equalization-Datei. Bei Ladevorgängen wird anhand dieser Kennung entschieden, ob die Datei in diesem Zusammenhang geladen werden kann.
Anzahl der folgenden X/Y-Pärchen	Selbsterklärend
Inverted oder Not inverted	Ein Kommentar der besagt, ob die Equalizationsfaktoren invertiert oder nicht invertiert abgespeichert wurden. Durch Invertierung des Frequenzganges im Generator durch eine Equalization-Datei, das mit der Einstellung Invert erzeugt wurde, wird erreicht, dass dasselbe Messobjekt - bei eingeschaltetem Entzerrer - nun einen unverzerrten Frequenzgang bekommt.
Normfrequenz	Ein Kommentar der besagt, bei welcher Frequenz auf deren Spannungswert normiert wurde.
Normierungswert	Ein Kommentar der besagt, mit welchem Normierungswert die Y-Werte als Faktoren berechnet wurden.
X/Y-Pärchen	Frequenzwert in Hz gefolgt vom Normierungsfaktor. Wurde die Normfrequenz beim Abspeichern der Equalization-Datei so gewählt, dass die Frequenzgangkurve bei dieser Frequenz ihr Maximum hat, dann enthält die Entzerrer-Datei nur Werte von 0.0 bis 1.0. Wird eine andere Frequenz gewählt, treten auch Faktoren größer 1.0 auf.

### Beispiel eines Equalization-Datensatzes:

```
UPV EQUALIZATION FILE
100 # Datacount
# Inverted
# 1000.000000 Hz # Norm frequency
# 0.100177 V # Norm value
100.000000000000 4891.695800781250
103.072242736816 4622.376953125000
106.238868713379 4368.537597656250
:
1027.808593750000 1.006141066551
```

```

:
1940.386596679688 2496.481933593750
2000.000000000000 4583.853027343750

```

Wird der Datensatz von Hand nachbearbeitet, können an beliebiger Stelle **vor** den X/Y-Pärchen Kommentarzeilen eingefügt werden, die mit einem '#' **am Zeilenanfang** zu kennzeichnen sind. **Der Datensatz darf auf keinen Fall durch Kommentare unterbrochen werden!**

### 5.61.3 Sweeplisten

Die Sweeplisten-Daten werden im Klartext im ASCII-Format abgespeichert. Das Format wurde so gewählt, dass die Daten problemlos in EXCEL verarbeitet werden können.

Die Sweep-Punkte müssen in aufsteigender oder abfallender Reihenfolge vorliegen – sie dürfen nicht, z.B. durch einen Editiervorgang, die Richtung wechseln!

Kennung: UPV SWEEPLIST FILE Anzahl der folgenden X-Werte: 9 # Datacount Basiseinheit: Hz # Basic unit 16.000000000000 20.000000000000 25.000000000000 31.500000000000 40.000000000000 50.000000000000 63.000000000000
--

schwarz: Erklärung der Felder. Diese Schriftzüge werden nicht in der Sweepliste abgespeichert.

grün: Feste Einträge im ASCII-Format.

rot: Einträge, die sich abhängig von den Einstellungen im entsprechenden DispConfig-Panel ändern.

**Tabelle 5-16: Erklärung der Begriffe:**

Kennung	Kennzeichnet die Datei als Sweepliste. Bei Ladevorgängen wird anhand dieser Kennung entschieden, ob die Datei in diesem Zusammenhang geladen werden kann.
Anzahl der folgenden X-Werte	Selbsterklärend
Basiseinheit	Die X-Werte in der Sweepliste werden immer in der Basiseinheit abgespeichert. Wenn z.B. die X-Werte in dem Trace, aus dem die Sweepliste gewonnen wird, in $\Delta$ Hz vorliegen, wird als Basiseinheit Hz eingetragen und es werden die X-Werte in Hz umgerechnet und abgespeichert. Als Basiseinheiten können Hz, V, FS, UI, s und DEG (°) auftreten. Anhand dieses Eintrages erkennt der R&S UPV, ob der Ladevorgang für diese Datei bezüglich der aktuellen Einstellung erlaubt ist. Würde z.B. der Versuch unternommen werden, eine Sweepliste mit der Basiseinheit Hz für einen Voltage-Listen-Sweep zu laden, so würde diese Datei abgelehnt werden.
X-Werte	X-Werte für einen Listen-Sweep



**Beispiel eines Sweeplisten-Datensatzes:**

```

UPV SWEEPLIST FILE
9 # Datacount
Hz # Basic unit
16.000000000000
20.000000000000
25.000000000000
31.500000000000
40.000000000000
50.000000000000
63.000000000000
80.000000000000
100.000000000000

```

Wird der Datensatz von Hand nachbearbeitet, können an beliebiger Stelle **vor** den Frequenzwerten Kommentarzeilen eingefügt werden, die mit einem '#' **am Zeilenanfang** zu kennzeichnen sind. **Der Datensatz darf auf keinen Fall durch Kommentare unterbrochen werden!**

**5.61.4 Grenzwert-Dateien**

Die Grenzwert-Daten werden im Klartext im ASCII-Format abgespeichert. Das Format wurde so gewählt, dass die Daten problemlos in EXCEL verarbeitet werden können.

**Aufbau der Grenzwert-Dateien:**

Kennung: UPV LIMIT FILE	
Anzahl der folgenden X/Y-Pärchen: 9 # Datacount	
Offset ON/OFF: # Offset ON	
Offsetwert: # Offset value = 10 dBV	
X- und Y-Einheit: Hz dBV	
100	-70
711	-70
789	-45
875	-10
970	-10
1076	-10
1193	-30
1323	-70
2000	-70

schwarz: Erklärung der Felder. Diese Schriftzüge werden nicht in der Sweepliste abgespeichert.

grün: Feste Einträge im ASCII-Format.

rot: Einträge, die sich abhängig von den Einstellungen im entsprechenden DispConfig-Panel ändern.

**Tabelle 5-17: Erklärung der Begriffe:**

Kennung	Kennzeichnet die Datei als Grenzwert-Datei. Bei Ladevorgängen wird anhand dieser Kennung entschieden, ob die Datei in diesem Zusammenhang geladen werden kann.
Anzahl der folgenden X/Y-Pärchen	Selbsterklärend

Offset ON/OFF	Ein Kommentar der besagt, dass bei der Generierung einer Grenzwert-Datei aus einer Messwertreihe auf die Y-Daten ein Offset-Wert addiert wurde (ON) oder nicht (OFF).
Offsetwert	Ein Kommentar der besagt, welcher Offsetwert bei der Generierung einer Grenzwert-Datei aus einer Messwertreihe auf die Y-Daten addiert wurde.
X- und Y-Einheit	Abhängig von der gewählten X-Achse und der Messfunktion können für die X- / Y-Werte hier unterschiedlichste Einheiten eingetragen sein. Für die X-Werte z.B. Hz, °, s, V, FS oder UI. Für die Y-Werte z.B. V, dBV, dBr, ... V/Vr, °, s, db, % usw.
X/Y-Pärchen	X/Y-Pärchen in den angegebenen Einheiten.

### Beispiel eines Grenzwert-Datensatzes:

```
UPV LIMIT FILE
9 # Datacount
# Offset ON
# Offset value = 10.0 dBV
Hz dBV
100 -70
711 -70
789 -45
875 -10
970 -10
1076 -10
1193 -30
1323 -70
2000 -70
```

Wird der Datensatz von Hand nachbearbeitet, können an beliebiger Stelle **vor** den X/Y-Pärchen Kommentarzeilen eingefügt werden, die mit einem **'#' am Zeilenanfang** zu kennzeichnen sind. **Der Datensatz darf auf keinen Fall durch Kommentare unterbrochen werden**

## 5.62 Editieren

Das Editieren von Trace-Dateien, Equalization-Dateien, Sweeplisten und Grenzwert-Dateien erfolgt immer auf gleiche Weise und wird an zwei Beispielen demonstriert. In den Beispielen ist die Vorgehensweise nicht Punkt für Punkt erklärt – dies würde der Rahmen dieser Beschreibung sprengen. Sie sind eher für den geübten Benutzer gedacht.

### Beispiel:

Aus dem Frequenzgang eines idealen Messobjektes soll ein Toleranzschlauch generiert werden, gegen den andere Messobjekte verglichen werden sollen.

Die Messwertreihe dieses idealen Messobjektes wird mittels 30-Punkte-Sweep erzeugt.

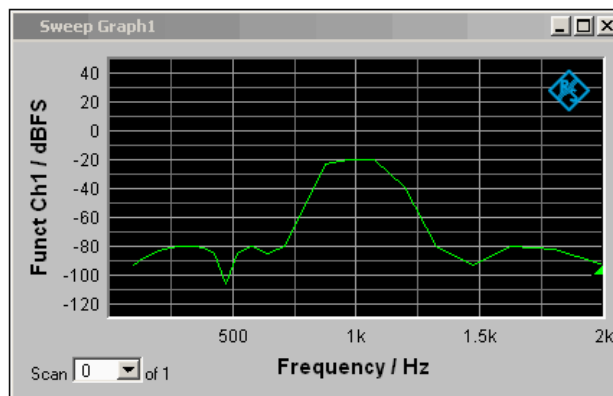

Aus dieser Messwertreihe wird mittels „Store Trace as“ Limit List eine Grenzwert-Datei mit 30 X/Y-Wertepaaren erzeugt und unter LH\_30\_up.lim abgespeichert. Die Y-Werte der Grenzwertkurve sind mit einem additiven Versatz von 10 dBV versehen, so dass sich eine gegenüber der Messwertreihe um 10 dBV parallelverschobene Grenzwertkurve ergibt.



Wird die Grenzwertkurve unter Limit Upper geladen, so ist die Parallelverschiebung nach oben zu erkennen.

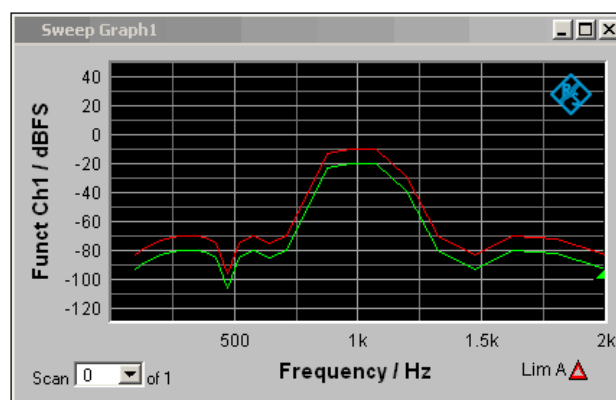
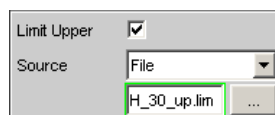

Als obere Grenze eines Toleranzschlauches ist die von einer Messwertreihe gewonnene Grenzwertkurve jedoch noch ungeeignet, denn links und rechts des Durchlassbereiches des abgebildeten Bandpasses sollten horizontale Geraden erscheinen. Dies macht eine Modifikation der Grenzwert-Datei notwendig.

Zu diesem Zweck wird die Datei mit dem Namen LH\_30\_up.lim in einen ASCII-Editor geladen, wie z.B. den Windows Editor, der unter Zubehör auf jedem Windows

Betriebssystem des R&S UPV vorhanden ist. Der Editor zeigt einen Datensatz, wie er in der linken Tabellenspalte dargestellt wird.

Dieser Datensatz wird nun so modifiziert, wie er in der rechten Tabellenspalte dargestellt wird. Der modifizierte Datensatz in der rechten Spalte wird in der Datei LH\_9\_up.lim abgespeichert.

**LH\_30\_up.lim****UPV LIMIT FILE**

```

30 # Datacount
# Offset ON
# Offset value = 10.000000 dBV
Hz      dBV
100.000000000000    -83.702377319336
110.882522583008    -82.031776428223
122.949340820313    -80.389442443848
136.329330444336    -78.784820556641
151.165405273438    -77.228446960449
167.616012573242    -75.734764099121
185.856872558594    -74.320167541504
206.082794189453    -73.010757446289
228.509796142578    -71.841300964355
253.377426147461    -70.862701416016
280.951293945313    -70.152404785156
311.525878906250    -69.837203979492
345.427764892578    -70.144065856934
383.019012451172    -71.554283142090
424.701171875000    -75.466735839844
470.919372558594    -96.235939025879
522.167297363281    -75.033081054688
578.992248535156    -69.949821472168
642.001220703125    -75.313186645508
711.867187500000    -69.820259094238
789.336303710938    -44.014369964600
875.236022949219    -13.052226066589
970.483764648438    -9.946021080017
1076.096923828125    -9.984798431396
1193.203369140625    -28.528638839722
1323.054077148438    -70.569931030273
1467.035766601563    -82.768814086914
1626.686279296875    -70.306480407715
1803.710693359375    -71.739479064941
2000.000000000000    -83.138786315918

```

**LH\_9\_up.lim****UPV LIMIT FILE**

```

9 # Datacount
# Offset ON
# Offset value = 10.000000 dBV
Hz      dBV
100      -70
711      -70
789      -45
875      -10
970      -10
1076     -10
1193     -30
1323     -70
2000     -70

```

Bei einer Änderung der Anzahl der X/Y-Werte ist darauf zu achten, dass der Datacount-Eintrag entsprechend angepasst wird. Die Kennung **UPV LIMIT FILE** darf nicht verändert werden. Wenn als Trennzeichen zwischen verschiedenen Einträgen in einer Zeile TAB verwendet wird, kann die Datei problemlos in EXCEL weiterverarbeitet werden, aber es sind auch andere Trennzeichen wie ';', '|', ',' erlaubt.

Werden nun die neue Grenzwertkurve mit dem Namen LH\_9\_up.lim unter Limit Upper geladen, so kann das Ergebnis der Modifikation begutachtet und ggf. nachbearbeitet werden.

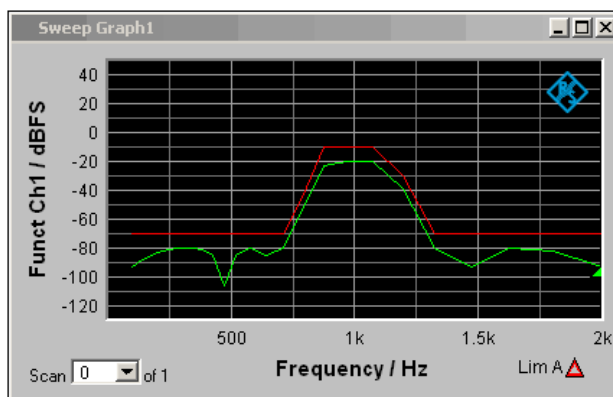

Analog zu der Vorgehensweise der Modifikation einer Grenzwert-Datei für die obere Grenze eines Toleranzschlauches kann eine Grenzwert-Datei für die untere Grenze eines Toleranzschlauches erzeugt werden. Zusammen ergeben die beiden Grenzwert-Dateien den gewünschten Toleranzschlauch.

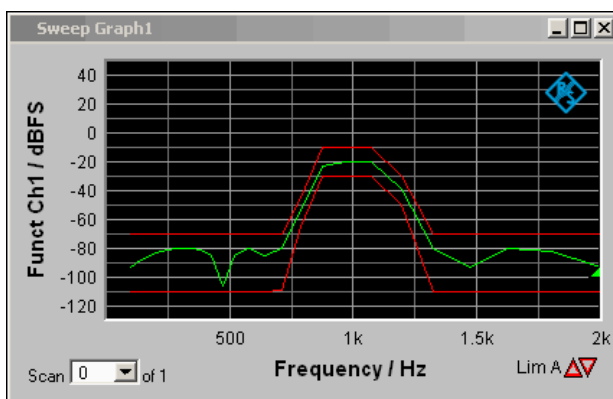

### Beispiel:

Aus dem Tracedatensatz einer Waveform-Datei soll eine Sweep-Datei gemacht werden. Ob dies sinnvoll ist, sei dahingestellt. Das Beispiel soll zeigen, dass durch Editieren jede beliebige Trace-Datei erzeugt werden kann.



Die X-Werte liegen in der Waveform-Trace-Datei in Sekunden vor. Die X-Achse in der Sweep-Trace-Datei soll aber in Hz dargestellt werden. Die Pegelwerte auf der Y-Achse sollen unverändert bleiben.

Die linke Spalte zeigt die ursprüngliche Waveform-Trace Datei, die rechte Spalte die durch Editieren erzeugte Sweep-Trace-Datei.

1	UPV <b>WAVEFORM</b> TRACE FILE	UPV <b>SWEEP</b> TRACE FILE
2	Heading String	Heading String
3	Commenttext	Commenttext
4	X Axis Trace ATrace B	X Axis Trace ATrace B
5	<b>Time</b> <b>Level</b> Ch1 VOID	<b>Frequency</b> <b>Funct</b> Ch1 VOID
6	<b>Time / s</b> <b>Level</b> Ch1 / V VOID	<b>Frequency / Hz</b> <b>Funct</b> Ch1 / V VOID
7	<b>s</b> V VOID	<b>Hz</b> V VOID
8	LIN LIN VOID	LIN LIN VOID
9	0 -0.000273702 VOID	0 -0.000273702 VOID
10	<b>0.0001</b> 0.000946001 VOID	<b>10</b> 0.000946001 VOID
11	VOID VOID VOID	VOID VOID VOID
12	VOID VOID VOID	VOID VOID VOID
13	Scan #0 Labeltext VOID	Scan #0 Labeltext VOID
14	<b>s</b> V VOID	<b>Hz</b> V VOID
15	1 1.00e+00 VOID	1 1.00e+00 VOID
16	A-X/6 A-Y	A-X/6 A-Y
17	<b>0.00000e+00</b> 1.01179e-004	<b>0.00000</b> 1.01179e-004
18	<b>2.08333e-05</b> 6.25051e-004	<b>2.08333</b> 6.25051e-004
19	<b>4.16666e-05</b> 8.90560e-004	<b>4.16666</b> 8.90560e-004
20	<b>6.25000e-05</b> 7.87767e-004	<b>6.25000</b> 7.87767e-004
21	<b>8.33333e-05</b> 3.59082e-004	<b>8.33333</b> 3.59082e-004
22	<b>1.04166e-04</b> -2.1826e-004	<b>10.4166</b> -2.1826e-004

Die Datensätze sind verkürzt dargestellt.

#### Erklärung der Änderungen:

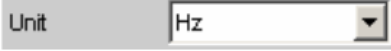
Zeile	Änderung
1	<b>UPV SWEEP TRACE FILE</b> Kennung ändern, damit die Datei im Sweep-Grafik-System akzeptiert wird. Kennungen siehe Tabelleneintrag Subsystemkennung
2	unverändert
3	unverändert
4	unverändert
5	<b>Frequency</b> Gewünschte Funktion der X-Achse hier eintragen. Der Schriftzug muss exakt dem Eintrag in der Parameterliste des X-Axis-Auswahlfeldes entsprechen. 
	<b>Funct Ch1</b> Gewünschte Funktion der Y-Achse hier eintragen. Der Schriftzug muss exakt dem Eintrag in der Parameterliste des Y-Source-Auswahlfeldes entsprechen. 
6	<b>Frequency / Hz</b> Gewünschte X-Achsenbeschriftung hier eintragen:
	<b>Funct Ch1 / V</b> Gewünschte Y-Achsenbeschriftung hier eintragen:
7	<b>Hz</b> Gewünschte Einheit der X-Achse hier eintragen. Der Schriftzug muss exakt dem Eintrag in der Parameterliste des Unit-Auswahlfeldes entsprechen. 
8	unverändert
9	unverändert
10	<b>10</b> Rechten Endwert der X-Achse hier eintragen
11	unverändert
12	unverändert
13	unverändert
14	<b>Hz</b> <b>Grundeinheit</b> der in Zeile 7 gewählten Einheit eintragen. Wäre z.B. in Zeile 7 $\Delta$ Hz eingetragen worden, so müsste hier Hz stehen.
15	unverändert
16	unverändert
17	
18	
19	<b>Modifizierte X-Werte</b>
20	
21	
22	

Um die Änderungen vorzunehmen, wird die Waveform-Trace-Datei (z.B. mywav.trc) in einen ASCII-Editor geladen, wie z.B. den Windows Editor, der unter Zubehör auf jedem Windows Betriebssystem des R&S UPV vorhanden ist. Der Editor zeigt einen Datensatz, wie er in der linken Tabellenspalte dargestellt wird. Dieser Datensatz wird nun so modifiziert, wie er in der rechten Tabellenspalte dargestellt wird. Der veränderte Datensatz wird unter einem anderen Namen (z.B. myswp.trc) abgespeichert.

Nach dem Laden des neuen Datensatzes im Sweep-Grafik-System

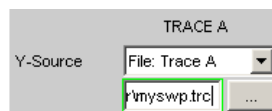

muss ein zur Waveform identischer Kurvenverlauf, jedoch mit gänzlich anderer X-Achse zu sehen sein.

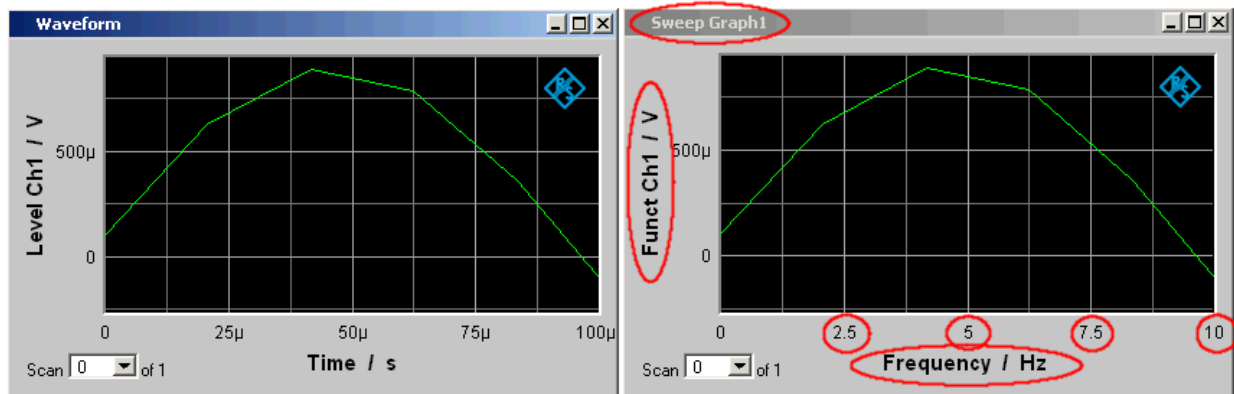

## 5.63 Exportieren

Der häufigste Fall für die Notwendigkeit einer Exportierung von Trace-Dateien, Equalization-Dateien, Sweeplisten und Grenzwert-Dateien dürfte wohl die Weiterverarbeitung in Microsoft Excel sein.

In dem folgenden Beispiel ist die Vorgehensweise grob erklärt. Sie ist eher für den geübten Benutzer gedacht. Eine Punkt-für-Punkt-Beschreibung würde den Rahmen dieser Beschreibung sprengen.

### Umstellung der Sprachoption:

Voraussetzung ist, dass auf dem R&S UPV Microsoft Excel installiert ist, oder dass ein PC vorhanden ist, auf dem Excel bereits installiert ist.

Wenn mit einem PC gearbeitet wird, muss die zu exportierende Trace-Datei z.B. mittels Stick auf diesen PC kopiert werden.

Dazu muss der PC, sollte dies nicht schon der Fall sein, auf die englische Sprachoption umgestellt werden.

Für den R&S UPV ist dies i.d.R. nicht notwendig, da der R&S UPV mit der Sprachoption English (United Kingdom) ausgeliefert wird.

Sollte eine Änderung der Sprachoption notwendig sein, so ist wie folgt vorzugehen:

Über die Bedienreihenfolge:

Start, Settings, Control Panel, das Fenster für Regional and Language Options öffnen und die Sprachoption English (United Kingdom) einstellen.



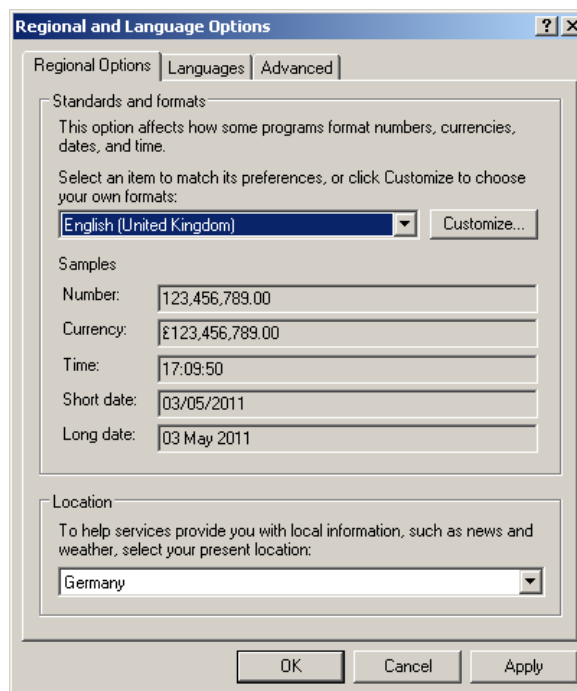

Durch diese Umstellung wird erreicht, dass in Excel der Punkt innerhalb von Zahlen als Dezimalpunkt interpretiert wird.

Da der R&S UPV mit englischsprachigem Betriebssystem für englischsprachige Regionen ausgeliefert wird, werden R&S UPV-intern die Trace-Dateien ausschließlich im englischen Zahlenformat (Dezimalpunkt, nicht Dezimalkomma) erzeugt und können somit ohne den geringsten Nachbearbeitungsaufwand in Excel weiterverarbeitet werden.

#### **Trace-Datei in Excel einlesen:**

Excel öffnen und über den Menüpunkt Datei Öffnen den Fileselector öffnen.

In die Directory wechseln, in der die zu exportierende Trace-Datei liegt.

Im Feld Dateiname die Dateinamenerweiterung \* .TRC angeben und alle Dateien mit der Erweiterung \* .TRC erscheinen.

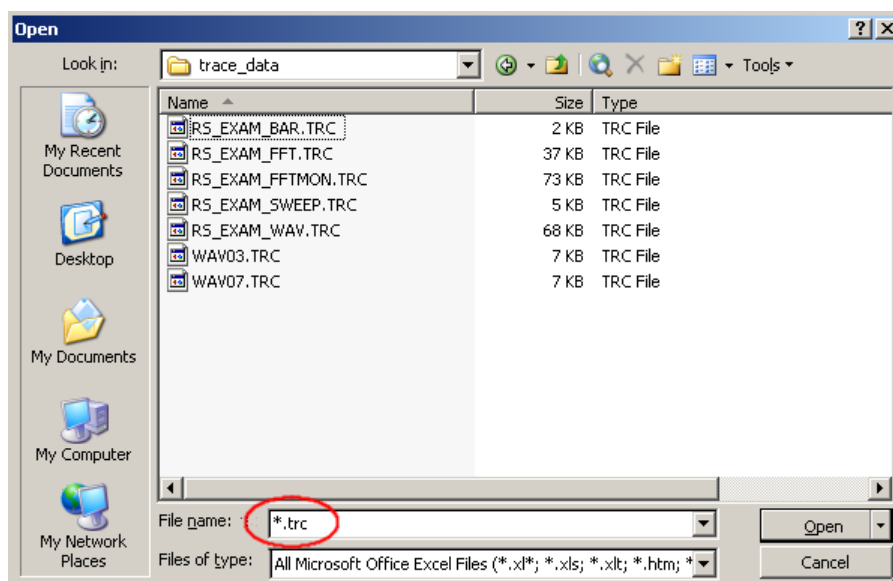

Die zu exportierende Datei auswählen.

Es erscheint eine Dialogbox, in der keine Änderungen vorgenommen werden müssen, sofern Start / Control Panel / Regional and Language Options" im Auslieferungszustand "English (United Kingdom)" steht.

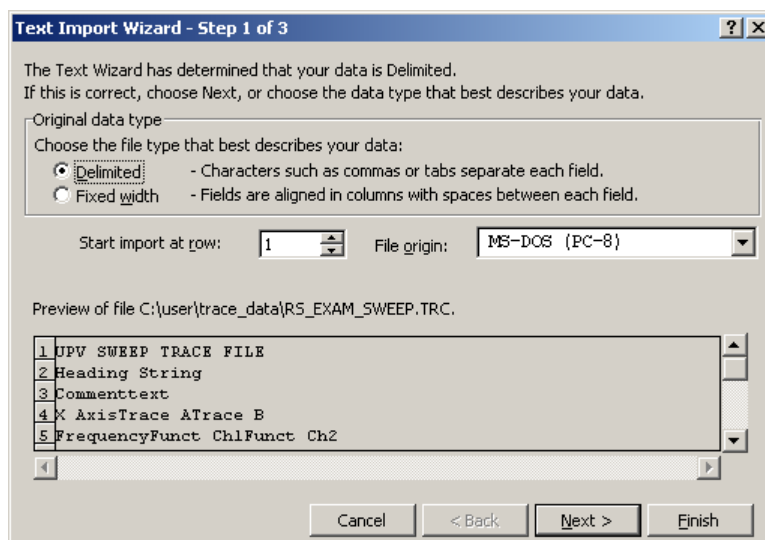

Fertig stellen.

Die Trace-Dateien wurden seitens R&S so gestaltet, dass ohne eine einzige Eingabe der Datensatz in Excel erscheint und weiterverarbeitet werden kann.

	A	B	C	D	E	F	G	H	I	J
1	UPV SWEEP TRACE FILE									
2	Heading String									
3	Commenttext									
4	X Axis	Trace A	Trace B							
5	Frequency	Funct Ch1	Funct Ch2							
6	Frequency / Hz	Funct Ch1 / V	Funct Ch2 / V							
7	Hz	V	V							
8	LIN	LIN	LIN							
9	100	0	0							
10	20000	0.15	0.17							
11	VOID	VOID	VOID							
12	VOID	VOID	VOID							
13	Scan #0	Labeltext	Labeltext							
14	Hz	V	V							
15	1000	1.00E+00	1.00E+00							
16	A-X/30		A-LimLow	A-LimUpp	A-RefY in V	B-X/30	B-LimLow	B-LimUpp	B-RefY in V	
17	1.00E+02	1.12E-02	VOID	VOID	1.00E+00	1.00E+02	1.12E-02	VOID	VOID	1.00E+00
18	1.20E+02	1.48E-02	VOID	VOID	1.00E+00	1.20E+02	1.49E-02	VOID	VOID	1.00E+00
19	1.44E+02	1.92E-02	VOID	VOID	1.00E+00	1.44E+02	1.92E-02	VOID	VOID	1.00E+00
20	1.73E+02	2.44E-02	VOID	VOID	1.00E+00	1.73E+02	2.44E-02	VOID	VOID	1.00E+00
21	2.08E+02	3.04E-02	VOID	VOID	1.00E+00	2.08E+02	3.04E-02	VOID	VOID	1.00E+00
22	2.49E+02	3.73E-02	VOID	VOID	1.00E+00	2.49E+02	3.73E-02	VOID	VOID	1.00E+00
23	2.99E+02	4.50E-02	VOID	VOID	1.00E+00	2.99E+02	4.50E-02	VOID	VOID	1.00E+00
24	3.59E+02	5.34E-02	VOID	VOID	1.00E+00	3.59E+02	5.35E-02	VOID	VOID	1.00E+00

Wurde die Language Option verändert, ist evtl. eine Anpassung des "Decimal separator" und des "Thousands separator" notwendig, einzustellen unter Text Import Wizard - Step 3 of 3, Button "Advanced ...".

Um ein EXCEL-File zu erhalten, das dem ursprüngliche Trace-File ähnelt, bietet es sich an, alle Zellen mit "Scientific" mit 12 Nachkommastellen zu formatieren.

## 5.64 Laden und Abspeichern

Dieser Abschnitt beschreibt das Laden und Abspeichern verschiedener Arten von Datensätzen im R&S UPV. Die Auswahl des jeweiligen Dateinamens geschieht über eine zentrale Dateiauswahlbox. Die Auswahl der jeweiligen Art wird durch die Endung festgelegt.

Die Dateiauswahlbox von Windows ist in drei Bereiche unterteilt: Links befindet sich eine Auswahlleiste von Symbolen, mit deren Hilfe man verschiedene Laufwerke und persönliche Ordner anspringen kann.

Im oberen Bereich sind die Navigationsknöpfe wie z.B. für den Verzeichniswechsel oder das Anlegen neuer Verzeichnisse. Direkt darunter befindet sich die Liste der angezeigten Dateien.

Im unteren Bereich befindet sich das Eingabefeld für den Dateinamen sowie die Knöpfe zur Bestätigung der Auswahl. Hat man bereits in vorhergehenden Bedienschritten Dateien ausgewählt, so merkt sich die Dateiauswahlbox diese Namen und bietet beim Tippen den ersten passenden Namen der Historie als Vorauswahl an.

Wie in Windows-Programmen üblich, lässt sich diese Dateiauswahlbox nur mit der Maus sinnvoll bedienen.

## 5.65 Laden bzw. Speichern von Geräte- und Gesamteinstellungen

Geräte- und Gesamteinstellungen (Setups) können zu jedem Zeitpunkt geladen und gespeichert werden. Die Frontplattentasten [LOAD] bzw. [SAVE] lösen die jeweils gewünschte Funktion aus, welche dann die zugehörige Dateiauswahlbox öffnet. Das Laden und Speichern von Setups kann auch über die Menüleiste erfolgen. Die zugehörigen Einträge befinden sich im File-Menü.

### 5.65.1 Speichern von Setups

Der R&S UPV unterscheidet beim Speichern von Setups zwischen kompletten Setups (\*.set) und aktuellen Setups (\*.sac).

- **Komplettes Setup**  
Das Speichern eines kompletten Setups speichert sämtliche Geräteeinstellungen. Zusätzlich werden die Positionen und Größen aller geöffneten Windows in allen Screens gespeichert.
- **Aktuelles Setup**  
Das Speichern eines aktuellen Setups dagegen speichert nur die Geräteeinstellungen. Ein derart gespeichertes Setup kann wesentlich schneller geladen werden, da die Panels nicht restauriert werden müssen.

Fernsteuerbefehl: `MMEMoRY:STORe:STATe`

### 5.65.2 Laden von Setups

Das Laden eines Setups überschreibt die Einstellungen des Gerätes mit den Einstellungen, die beim Speichern des Setups aktiv waren. Je nach Typ des zu ladenden Setups werden nur die Geräteeinstellungen überschrieben (aktuelles Setup) oder auch die Positionen und Größen sämtlicher Windows (komplettes Setup).

Fernsteuerbefehl: `MMEMoRY:LOAD:STATe` auf Seite 1067

## 5.66 Ausdrucken bzw. Speichern

### 5.66.1 Ausdrucken bzw. Speichern des Bildschirms

Der R&S UPV bietet die Möglichkeit, zu jedem beliebigen Zeitpunkt einen Auszug der aktuell dargestellten Messwertergebnisse zur späteren Verwendung festzuhalten. Dies erfolgt entweder über einen direkten Ausdruck oder durch eine Zwischenspeicherung in einer Datei bzw. dem Windows-Clipboard. In einem Konfigurationspanel erfolgen die

benötigten Einstellungen wie z.B. Auswahl der auszugebenden Ergebnisanzeige (Quelle) und Festlegung, wohin die Ausgabe erfolgen soll (Ziel).

#### 5.66.1.1 Ausdrucken des gesamten Bildschirms

Beim Ausdrucken des gesamten Bildschirms werden alle Panels exakt so gedruckt wie sie auf dem Bildschirm positioniert sind. Dabei bleiben auch alle Farben so erhalten wie sie sind. Diese Ausgabeart ist weniger geeignet, um z.B. nur eine Grafik auf dem Drucker auszugeben. Hierfür wählt man besser den Ausdruck eines Grafikfensters.

#### 5.66.1.2 Ausdrucken von Grafikfenstern

Auf einem Drucker werden die Grafikfenster als Vektorgrafik gedruckt. Der Ausdruck erfolgt mit maximaler Druckerauflösung. Dies bedeutet, dass eine FFT mit z.B. 2048 Samples auch in dieser Auflösung in DIN A4 bei 600 dpi problemlos gedruckt werden kann. Der Hintergrund der Grafik bleibt weiß und die Kurven für die Traces werden in Schwarz ausgegeben. Trace A erhält eine durchgezogene Linie, Trace B eine gestrichelte.

Beim Drucken in File oder Clipboard werden die Einstellungen in den Graphic Profiles benutzt. Außerdem kann die Größe der Grafik gewählt werden.

### 5.66.2 Ausdrucken bzw. Speichern konfigurieren

Das Menü „Utilities“, „Config Panel“, Abschnitt „Printer“ öffnet ein Konfigurationspanel zur Festlegung der benötigten Ausgabeparameter.

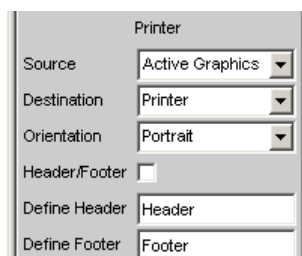

Siehe "[Source](#)" auf Seite 683.

### 5.66.3 Ausdruck bzw. Speichern starten

#### [HCOPY]

[HCOPY] löst die Funktion zur Ausgabe von Messwterergebnissen aus. Je nach gewählter Einstellung im Konfigurationspanel (siehe [Kapitel 5.66.2, "Ausdrucken bzw. Speichern konfigurieren"](#), auf Seite 828) wird die gewünschte Aktion sofort ausgeführt.

**Hinweis:** Wird HCopy-Funktion während einer laufenden Messung ausgelöst, so wird die Messung zunächst angehalten und dann erst die eingestellte Aktion durchgeführt.

Fernsteuerbefehl:

`HCOPY[:IMMediate]` auf Seite 1065

## 5.66.4 Grafik-Eigenschaften

In den R&S UPV-Grafikfenstern können Farben und Linienarten definiert werden für

- Hintergrund
- Rahmen
- Linien
- Kurven
- Grenzwertkurven
- Cursoren

Durch graphic profile files (\*.gpf) können diese Eigenschaften unabhängig für

- Bildschirm
- Drucker
- Datei
- Zwischenablage

definiert werden.

### 5.66.4.1 Graphic Profile-Files auswählen

Die graphic profile files werden im "Utilities" - "Config Panel" ausgewählt.

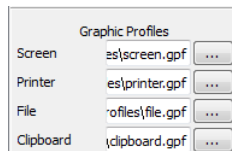

#### Graphic profile

Um die Voreinstellungen wieder herzustellen, z.B. für den Bildschirm, genügt es, ein leeres \*.gpf file oder default.gpf file zu laden.

Einige vordefinierte Beispiele finden sich in C:\UPV\Config\User\Profiles oder in D:\UPV\User\Profiles.

Fernsteuerbefehl:

`SYSTEM:PROFile:CLIPboard` auf Seite 1082

`SYSTEM:PROFile:FILE` auf Seite 1083

`SYSTEM:PROFile:PRINTer` auf Seite 1083

`SYSTEM:PROFile:SCReen` auf Seite 1083

### 5.66.4.2 Graphic Profile-Files editieren

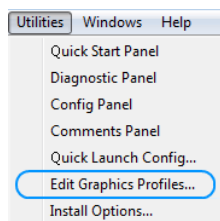

Öffnet die Graphic Profiles-Vorschau bzw. den Editor für das gerade aktive Grafikkfenster mit den Voreinstellungen.

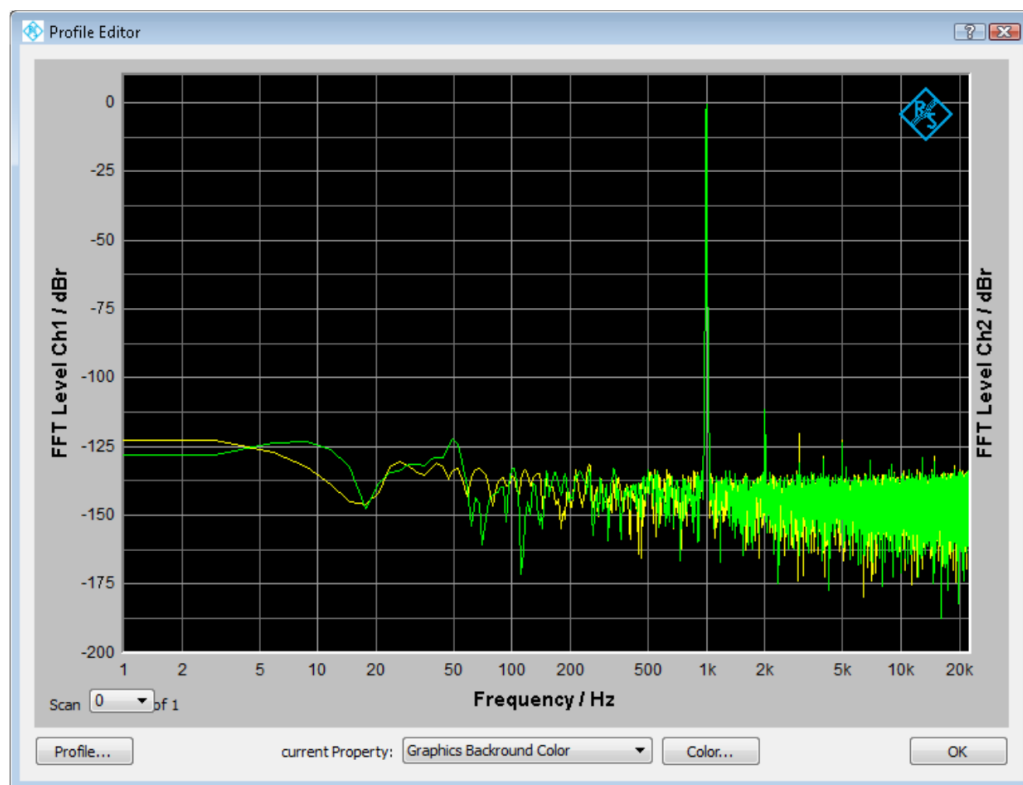

Wenn die Meldung

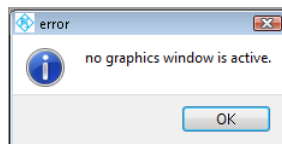

kommt, dann hat kein Grafikkfenster den Fokus.

Bei Klick auf



öffnet sich ein Dropdown-Menü, mit dem man entweder ein neues Profile-File anlegen, ein bestehendes laden oder das aktuelle abspeichern kann.

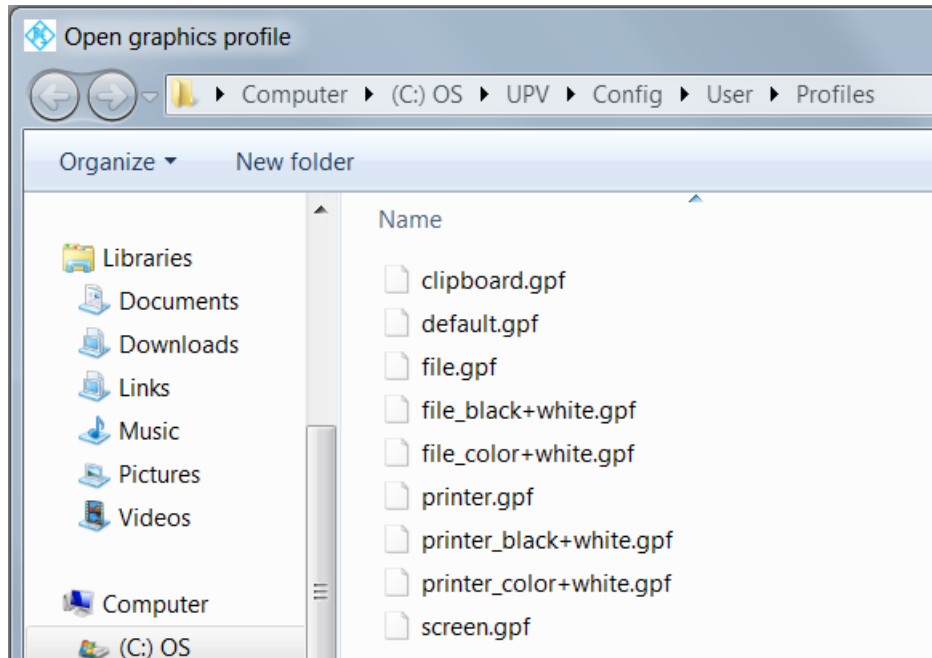
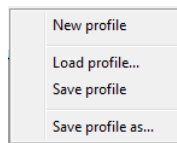

Wenn man ein bestehendes Graphic Profile-File lädt, werden dessen Eigenschaften im Profile-Editor angezeigt.

Ein sehr farbenfrohes Beispiel,



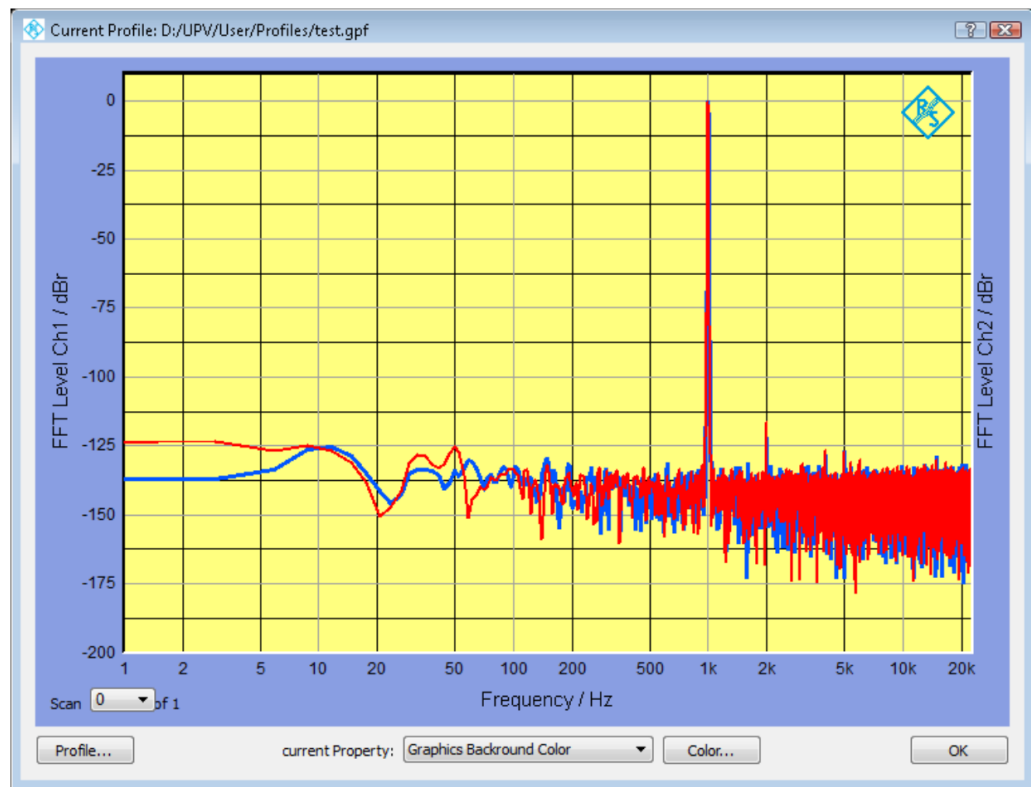

oder besser geeignet für die Ausgabe auf einen Drucker:

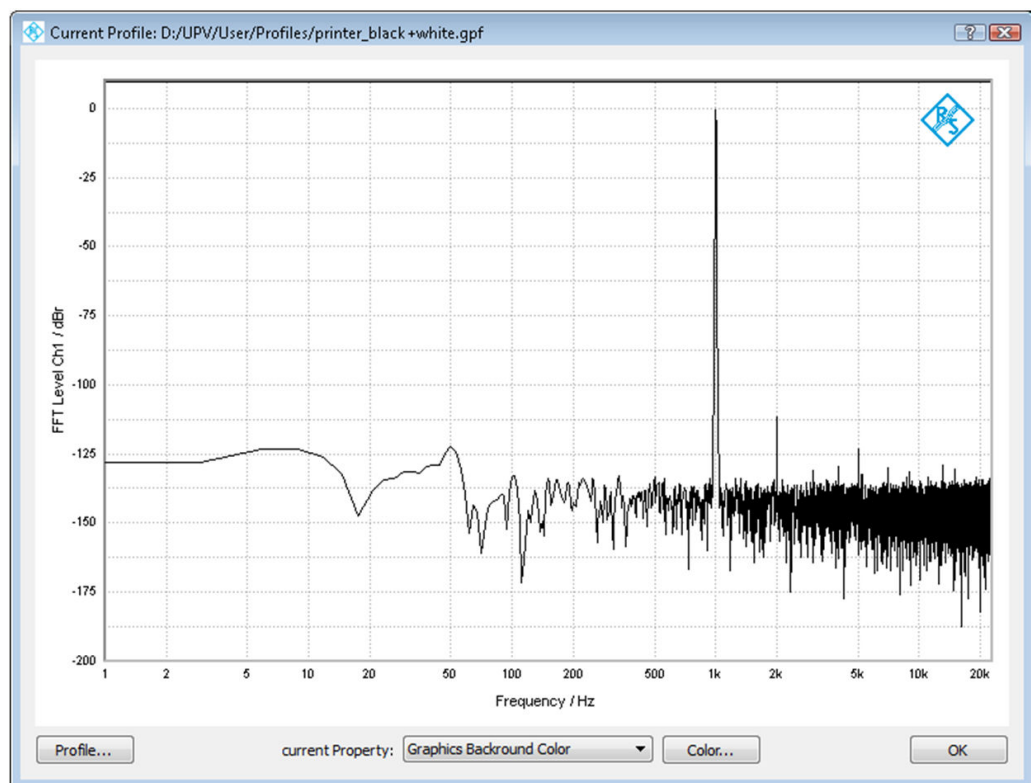

Die Eigenschaft wählen, die geändert werden soll.

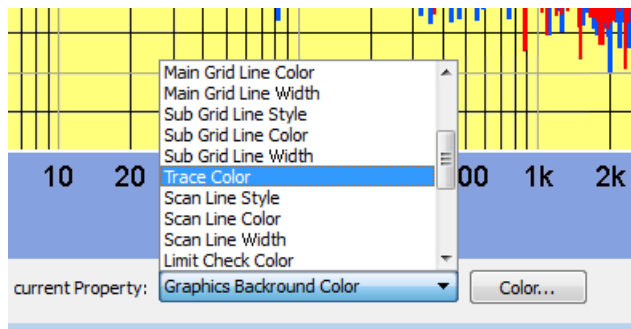

Color öffnet

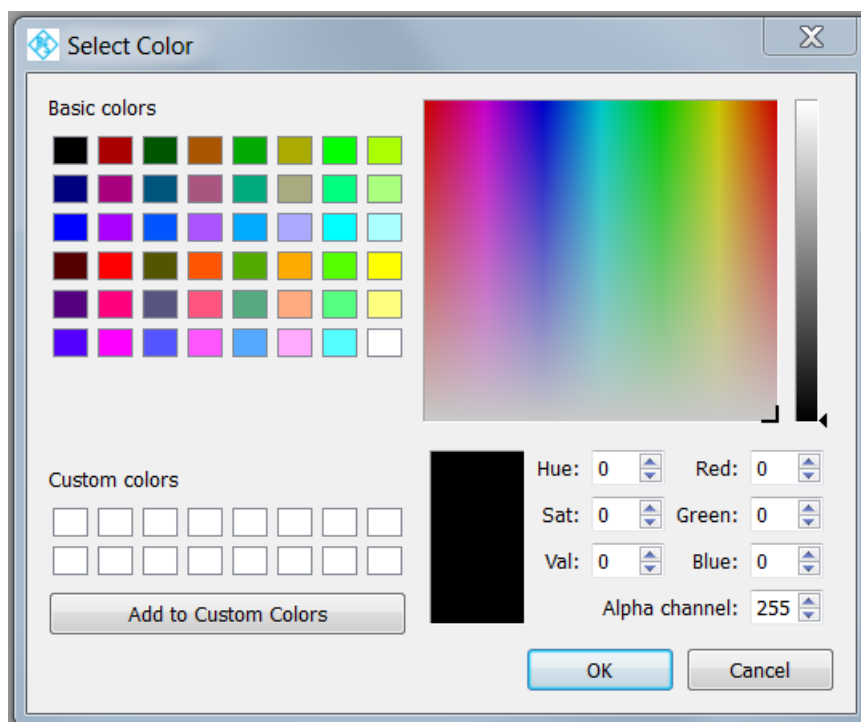

Um die Linienart oder Dicke einer Kurve zu ändern, muss man die "Scan Line Style" oder "Scan Line Width" Eigenschaft auswählen. Der Profile-Editor ändert sich wie folgt:

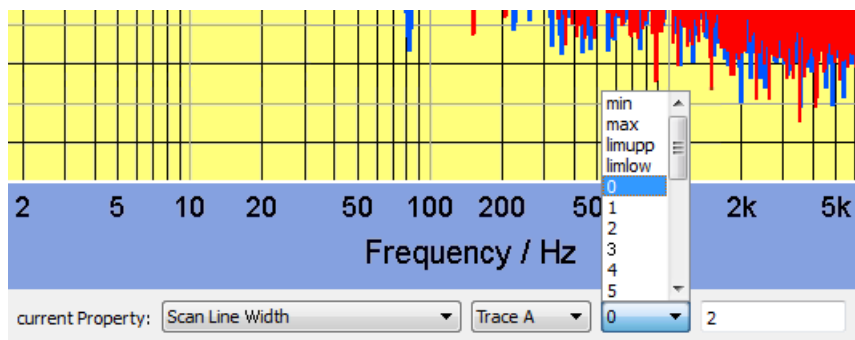

Für diese Eigenschaften müssen der gewünschte Trace und Scan ausgewählt werden. Mit Scan 0 wird die Eigenschaft für die aktuelle Kurve eingestellt. Andere Scan-Werte werden nur für Funktionen gebraucht, bei denen mehrere Kurven aus wiederholten Messungen temporär gespeichert werden. Der Zahlenwert für die Dicke muss mit ENTER bestätigt werden.

Wenn man OK im Profile-Editor drückt, bevor die aktuellen Einstellungen gespeichert wurden, kommt die Frage, ob man sie jetzt speichern möchte.

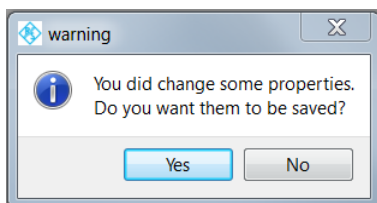

Man kann eine Anzahl von vordefinierten \*.gpf-Dateien für verschiedene Anwendungen erzeugen.

### 5.66.4.3 Druckvorschau

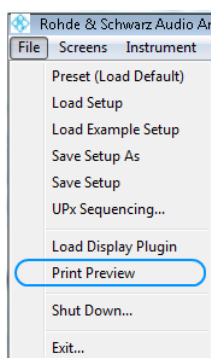

öffnet

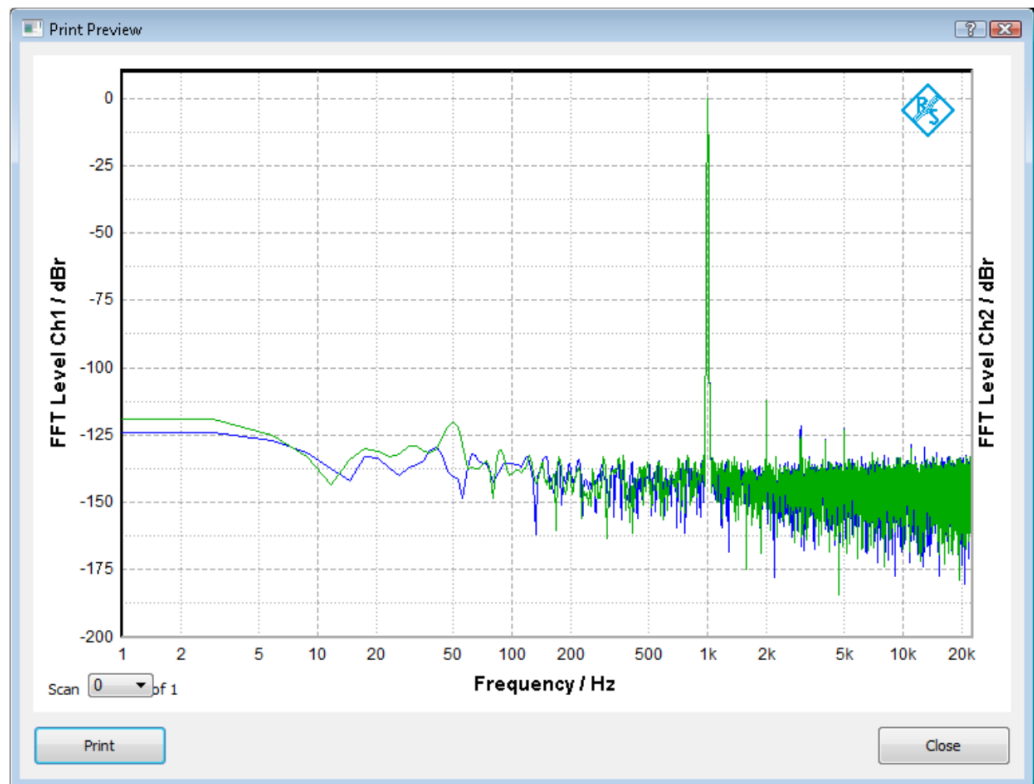

mit den Einstellungen der Druckerdatei, die im Config Panel ausgewählt ist.

## 6 Fernsteuerung – Grundlagen

### 6.1 Fernsteuerung – Grundlagen

#### 6.1.1 Einleitung - Fernsteuerung Grundlagen

In diesem Kapitel finden Sie

- eine Anleitung zur Inbetriebnahme des Audio Analyzers R&S UPV über Fernsteuerung,
- eine allgemeine Einführung in die Fernsteuerung von programmierbaren Geräten. Dies umfasst die Beschreibung der Befehlsstruktur und -syntax, die Beschreibung der Befehlsbearbeitung und der Statusregister,
- die im Audio Analyzer R&S UPV benutzten Statusregister in grafischer und tabellarischer Darstellung,

Die Fernsteuerungsbefehle des Audio Analyzers R&S UPV sind im Kapitel 5 "Gerätefunktionen" und Kapitel 7 "Fernsteuerung - Befehle" aufgeführt.

Das Gerät ist serienmäßig mit folgenden Schnittstellen zur Fernsteuerung ausgestattet:

- IEC-Bus-Schnittstelle nach Norm IEC 625.1/IEEE 488.2
- LAN-Schnittstelle, die Netzwerkkarte arbeitet mit 100-MHz-Ethernet IEEE 802.3u, das verwendete Protokoll entspricht der Norm VXI-11.
- USB-Schnittstelle (Device USB)

Über die Fernsteuerungsschnittstellen kann ein Steuerrechner zur Fernsteuerung - entweder direkt per IEC-Bus, per USB-Schnittstelle oder über ein Netzwerk (LAN - Local Area Network) angeschlossen werden. Die jeweilige Anschlussbuchse befindet sich auf der Geräterückseite.



Die Ansteuerung per IEC-Bus und per USB-Schnittstelle ist bezüglich der Anforderungen identisch und unterscheidet sich geringfügig von der LAN-Steuerung. Auf die Unterschiede wird in der folgenden Beschreibung hingewiesen. Wenn nachfolgend von der IEC-Bus-Steuerung gesprochen wird, ist damit auch automatisch die USB-Schnittstelle gemeint!

Eine detaillierte Beschreibung der Anschlüsse befindet sich in [Kapitel 8, "Wartung und Geräteschnittstellen"](#), auf Seite 1085.

Zur Fernsteuerung werden Befehle - Nachrichten - entsprechend der SCPI-Norm verwendet. Befehle, die nicht dem Standard entnommen sind, folgen trotzdem den SCPI-Regeln für die Syntax. Das Gerät unterstützt die SCPI-Version 1999 (Standard Commands for Programmable Instruments). Der SCPI-Standard baut auf der Norm IEEE 488.2 auf und hat eine Vereinheitlichung der gerätespezifischen Befehle, der Fehlerbehandlung und der Status-Register zum Ziel. Nähere Informationen zu Konzepten und

Definitionen von SCPI können auch dem Buch Automatic Measurement Control – A tutorial on SCPI and IEEE 488.2 von John M. Pieper, R&S Bestellnummer 0002.3536.00 entnommen werden.

Dieses Kapitel setzt Kenntnisse in der Programmierung und der Bedienung des Steuerrechners voraus. Eine Beschreibung der Schnittstellenbefehle ist den entsprechenden Handbüchern zu entnehmen.

Die Anforderungen des SCPI-Standards zur Befehlssyntax, Fehlerbehandlung und Gestaltung der Status-Register werden ausführlich in den jeweiligen Abschnitten erläutert. Tabellen ermöglichen einen schnellen Überblick über die Belegung der Bits in den Status-Registern. Die Tabellen werden durch eine detaillierte Beschreibung der Status-Register ergänzt.

Alle Programmbeispiele für die Steuerung über den IEC-Bus sind in VISUAL BASIC verfasst. Voraussetzung für eine Programmierung in VISUAL BASIC ist, dass den Projekten die Module NIGLOBAL (Niglobal.bas) und VBIB32 (Vbib\_32.bas) zugefügt werden.



Die Handbedienung ist auf größtmöglichen Bedienkomfort ausgerichtet. Bei Fernsteuerung steht die Vorhersagbarkeit des Gerätezustands nach einem Befehl im Vordergrund. Sinnvollerweise sollten daher Fernsteuerprogramme zu Beginn immer einen definierten Gerätezustand herstellen (z.B. mit dem Befehl \*RST), und von da aus die nötigen Einstellungen treffen.

## 6.2 Kurzanleitung

Die folgende kurze und einfache Bediensequenz erlaubt es, das Gerät schnell über IEC-Bus in Betrieb zu nehmen und seine Grundfunktionen einzustellen. Es wird vorausgesetzt, dass die IEC-Bus-Adresse, die werkseitig auf 20 eingestellt ist, noch nicht verändert wurde.

Gerät und Controller mit IEC-Bus-Kabel verbinden und einschalten.

### 6.2.1 IEC Bus

Am Controller folgendes Programm erstellen und starten:

CALL IBFIND("DEV1", analyzer%)	Kanal zum Gerät öffnen
CALL IBPAD(analyzer%, 20)	Geräteadresse dem Controller mitteilen
CALL IBWRT(analyzer%, "*RST;*CLS")	Gerät rücksetzen. Der analoge Generator ist zweikanalig auf 1 kHz, 0,1 V eingestellt. Die Messfunktion des analogen Analyzers ist zweikanalig auf RMS-Messung gestellt.
CALL IBWRT(analyzer%, "INPut:TYPE GEN1")	Analyzer-Eingang intern mit dem Generator-Ausgang Kanal 1 verbinden.
CALL IBWRT(analyzer%, "INIT:CONT OFF;*WAI")	Ein einzelnes Messergebnis triggern.

CALL IBWRT(analyzer%, "SENS1:DATA1?")	Das Funktionsmessergebnis (also das Messergebnis der RMS-Messung) vom Kanal 1 anfragen.
CALL IBRD (analyzer%, M\$)	Messergebnis einlesen.
PRINT M\$	Messergebnis am Bildschirm ausgeben.

Am Bildschirm steht das RMS-Funktions-Messergebnis in Volt des über interne Kopplung gemessenen Generatorsignals.

Rückkehr zur manuellen Bedienung: Taste [LOCAL] an der Frontplatte drücken.

## 6.3 Umstellen auf Fernsteuerung

Nach dem Einschalten befindet sich das Gerät immer im manuellen Betriebszustand (Zustand LOCAL) und kann über die Frontplatte bzw. Maus und externer Tastatur bedient werden.

Bei Fernsteuerung über IEC-Bus erfolgt die Umstellung auf Fernsteuerung (Zustand REMOTE) durch Senden eines adressierten Befehls, sofern die Leitung REN gesetzt ist. Andernfalls bleibt das Gerät im LOCAL-Betrieb. Wird die Leitung REN gelöscht, während das Gerät in REMOTE ist, so kehrt es selbstständig nach LOCAL zurück.

Bei Fernsteuerung über Ethernet (LAN) erfolgt die Umstellung nicht automatisch durch Senden eines Befehls, sondern das Gerät muss explizit in den REMOTE-Zustand versetzt werden, z.B. durch Senden des Schnittstellenbefehls **&GTR** (Go-To-Remote).

Im Zustand REMOTE ist die Einstellung des Gerätes über Frontplatte oder Maus und Tastatur gesperrt. Die Panels können jedoch mit Maus und Tastatur geöffnet werden, um z.B. Einstellungen zu überprüfen.

Im Config Panel (im Menü Utilities) kann mit der Einstellzeile „SCPI Update“ gewählt werden, ob die Panels während des Fernsteuerbetriebs aktualisiert werden sollen oder nicht, siehe auch "[SCPI Update](#)" auf Seite 683.

In der Mitte des Bildschirms wird die Meldung "Remote Operation Active" eingeblendet. An der Frontplatte leuchtet die LED mit der Bezeichnung REM über der Taste [LOCAL].

Meldungen, die während der Fernsteuerung auftreten, werden in der Statuszeile über den Softkeys angezeigt.

Das Gerät verbleibt im Zustand REMOTE, bis es manuell mit der Taste [LOCAL] oder bis das "Remote Operation Active"-Fenster mit einem Mausklick auf **X** oder mit dem Schnittstellenbefehl **&GTL** über die Fernsteuerschnittstelle wieder in den manuellen Betriebszustand versetzt wird. Vor dem Umschalten muss die Befehlsbearbeitung abgeschlossen sein, da sonst sofort wieder auf Fernsteuerung geschaltet wird. Die Panels werden jetzt aktualisiert.

Ein Wechsel von manuellem Betrieb zu Fernsteuerung und umgekehrt verändert die Geräteeinstellungen nicht.

### 6.3.1 Fernsteuerung über IEC-Bus

Um das Gerät über die IEC-Bus-Schnittstelle bedienen zu können, müssen Gerät und Controller mit einem IEC-Bus-Kabel verbunden sein. Der Controller muss mit einer IEC-Bus-Karte, den Treibern für die Karte und den Programmibliotheken für die verwendete Programmiersprache ausgestattet sein.

Der Controller muss das Gerät mit der eingestellten IEC-Bus-Adresse ansprechen. Die IEC-Bus-Adresse des Gerätes ist werkseitig auf 20 eingestellt. Sie kann im Config Panel (im Menü Utilities) mit der Einstellzeile „GPIB Address“ verändert werden, siehe auch "[GPIB Address](#)" auf Seite 682

Es sind die Adressen 1 ... 30 erlaubt. Nach Einstellen einer neuen Adresse wird der gesamte Gerätezustand des R&S UPV mit der neuen Adresse gespeichert. Dadurch wird vermieden, dass der R&S UPV die neue Adresse vergisst, falls er danach nicht ordnungsgemäß heruntergefahren, sondern mit dem Netzschalter ausgeschaltet wird.

Das Senden des ersten Befehls startet den Fernsteuerbetrieb.

### 6.3.2 Fernsteuerung über die LAN-Schnittstelle

Für eine Fernsteuerung über ein Netzwerk müssen der Steuerrechner und das Gerät über die LAN-Schnittstelle an ein gemeinsames Netzwerk mit TCP/IP-Netzwerkprotokoll angeschlossen sein.

Der Anschluss des R&S UPV an ein Netzwerk und die Abfrage des Computernamens ist in [Kapitel 2.10, "R&S UPV an ein Netzwerk \(LAN\) anschliessen"](#), auf Seite 70 beschrieben.

R&S UPV wird mit aktivierter Windows Firewall ausgeliefert. Im Gegensatz zum Dateitransfer via LAN oder die manuelle Fernbedienung mit Remote Desktop, die nur eine partielle Freigabe (Exception) in der Firewall erfordern, ist eine Fernsteuerung via LAN nur möglich, wenn die Firewall komplett deaktiviert wird.

Einstellung für Fernsteuerung:

„Start“ - „Programs“ - „Windows Firewall“ - „Off (not recommended)“:



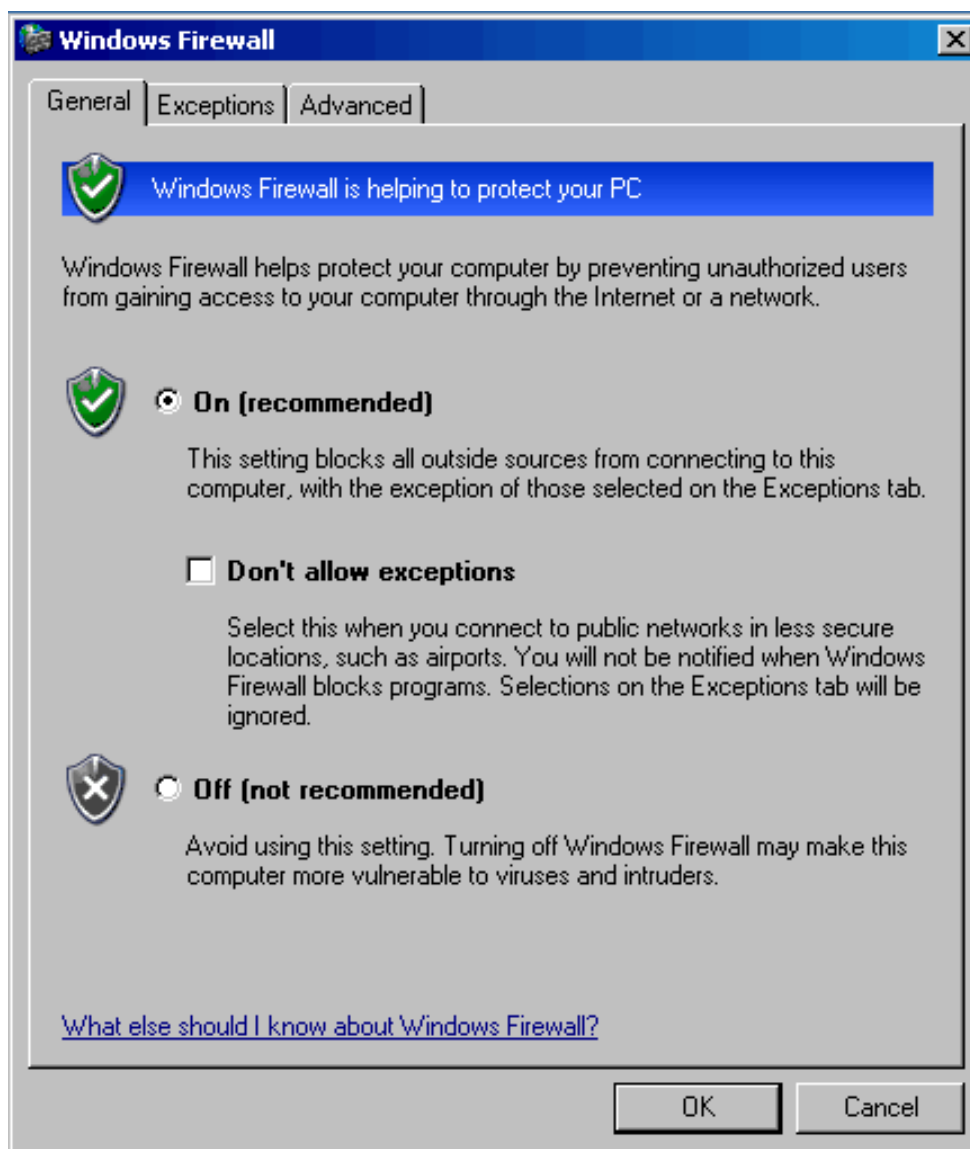

## ACHTUNG

### Möglicher Schaden durch ungeschützten Rechner

Es wird empfohlen, die Windows Firewall nach der Beendigung der VISA Remote Control wieder zu aktivieren (Einstellung „On (recommended)“), um das Gerät vor Benutzern und Programmen, die einen Angriff auf einen Rechner über das Netz durchführen könnten, zu schützen.

Am Steuerrechner muss eine Software zur Ansteuerung von Messgeräten sowie die VISA-Programmbibliothek installiert sein. Die Ansteuerung des Gerätes erfolgt über das standardisierte Protokoll VXI-11.

Für den Verbindungsaufbau wird als einzige Information die IP-Adresse oder der Computername des Gerätes benötigt. Die IP-Adresse/der Computername ist ein Bestand-

teil des sogenannten Resource Name, den die Programme zur Identifizierung und Ansteuerung des Gerätes benutzen. Der Resource Name hat die Form:

### TCPIP::ipaddr::inst0::INSTR

Hierbei ist **ipaddr** durch die IP-Adresse oder den Computernamen des Gerätes zu ersetzen. Hat zum Beispiel das Gerät die IP-Adresse 192.1.2.3, dann ist TCPIP::192.1.2.3::inst0::INSTR der gültige Resource Name. Die Angabe **inst0** im Resource Name ist optional und kann weggelassen werden. Insofern ist in diesem Beispiel auch TCPIP::192.1.2.3::INSTR ein gültiger Resource Name. Ein Resource Name mit Computernamen könnte z.B. TCPIP::RSUPV1::INSTR lauten.



Die IP-Adresse des Gerätes kann bei vorhandenem LXI (Standard bei R&S UPV66, optional bei R&S UPV) einfach über einen WEB-Browser ermittelt werden. Siehe hierzu [Kapitel 2.10.3, "Konfiguration über LXI"](#), auf Seite 78.

Die Angabe **TCPIP** benennt das verwendete Netzwerkprotokoll, und die Angabe **INSTR** zeigt an, dass das Protokoll nach Norm VXI-11 verwendet wird. Sind mehrere Geräte ans Netzwerk angeschlossen, dann besitzt jedes Gerät eine eigene IP-Adresse und den dazugehörigen Resource Name. Über den Resource Name werden diese Geräte vom Controller unterschieden.

Im folgenden Beispiel für den Aufbau einer Ethernet-Fernsteuerverbindung wird das Programm 'Measurement & Automation Explorer' von National Instruments verwendet, das einen einfachen Verbindungsaufbau und erste Tests ermöglicht. R&S UPV ist für Netzwerke mit DHCP (Dynamic Host Configuration Protocol) vorkonfiguriert. Wird diese Konfiguration verwendet, muss statt der IP-Adresse an gleicher Stelle der Computernamen eingetragen werden. Es besteht auch die Möglichkeit, dem R&S UPV eine feste IP-Adresse zuzuweisen (siehe [Kapitel 2.10, "R&S UPV an ein Netzwerk \(LAN\) anschliessen"](#), auf Seite 70).

Ansteuerung des R&S UPV im Programm 'Measurement & Automation Control' einrichten.

- Programm am Steuerrechner starten.
- Menü „Create new TCP/IP device“ mit rechter Maus-Taste aufrufen.

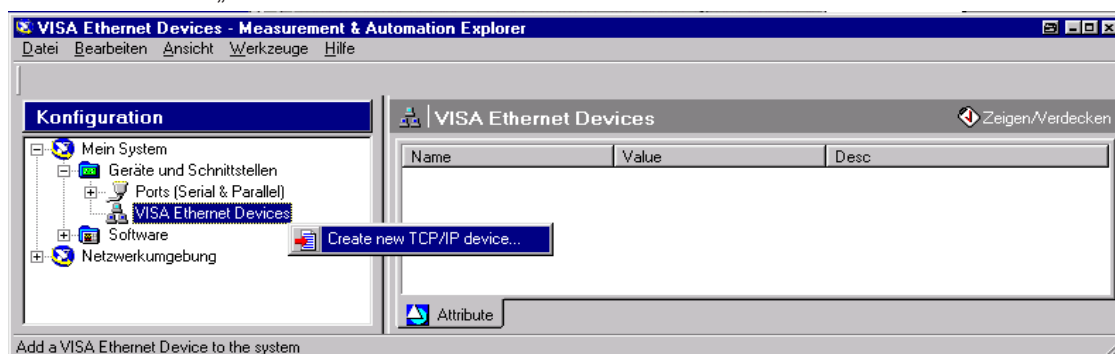

- IP-Adresse des R&S UPV eintragen und „VXI-11 Instrument“ auswählen (hier kann auch der Computernamen eingetragen werden).

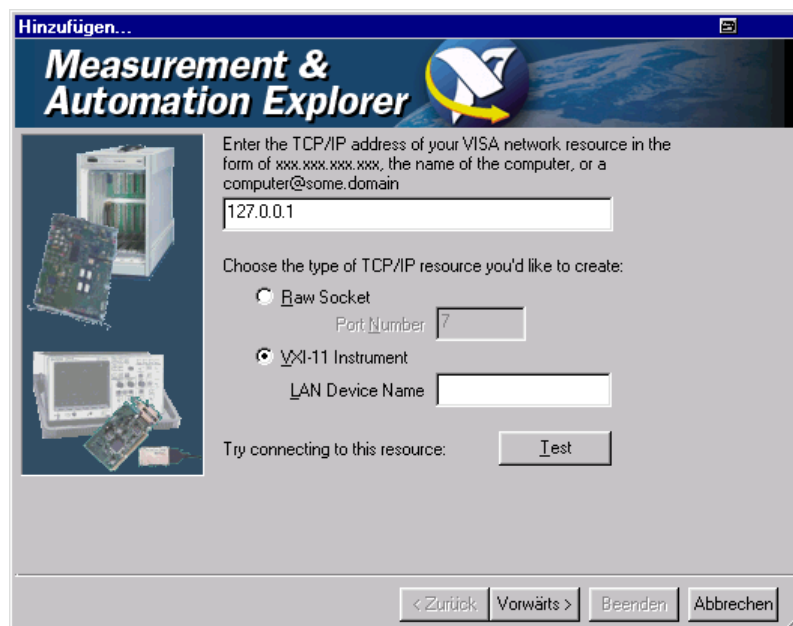

- Button „Test“ drücken. Eine Meldung zeigt an, ob die Verbindung zum R&S UPV aufgebaut werden kann oder nicht. Kommt die Verbindung nicht zustande, ist zu prüfen, ob Rechner und Gerät am Netzwerk angeschlossen (Netzwerkkabel) und eingeschaltet sind. Auch die korrekte Schreibweise der IP-Adresse bzw. des Computernamens kann überprüft werden. Für eine weitere Fehlersuche wird empfohlen, den Netzwerkadministrator zu verständigen, z.B. erfordern große Netzwerke für einen Verbindungsaufbau die Angabe weiterer Adressen, wie Gateway und Subnet Mask, die dem Netzwerkadministrator bekannt sind.

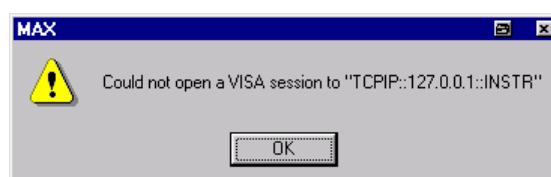
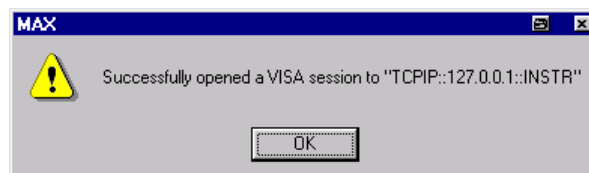

- Button „Vorwärts“ drücken. Im nächsten Fenster kann ein Alias-Name für das Gerät vergeben werden. Dieser Name darf nicht mit dem Computernamen verwechselt werden. Er dient nur innerhalb des Programms als Kennung des Gerätes und erscheint im Menü als Auswahl für eine Ethernet-Verbindung.

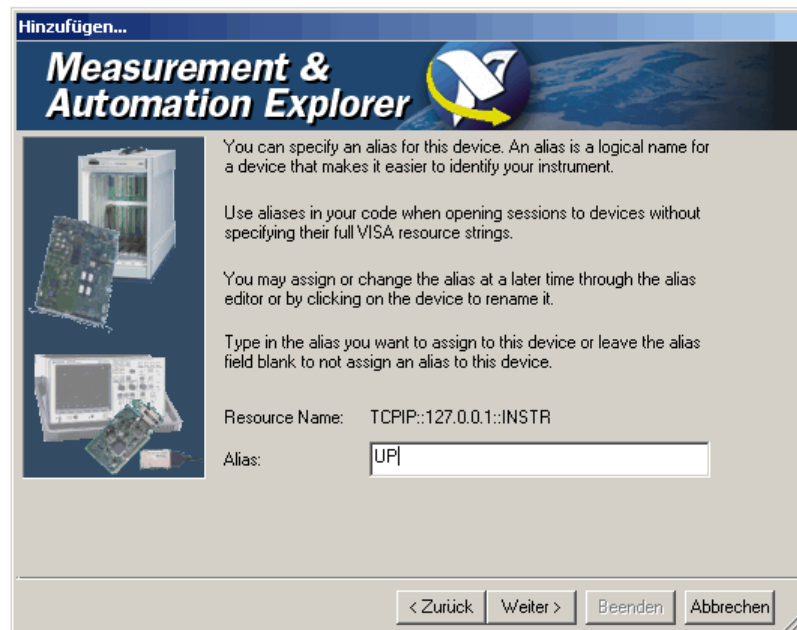

- Button „Weiter“, danach Button „Beenden“ drücken. Das Gerät ist jetzt im Programm eingerichtet und kann über den Resource Name oder Alias-Namen angesteuert werden.

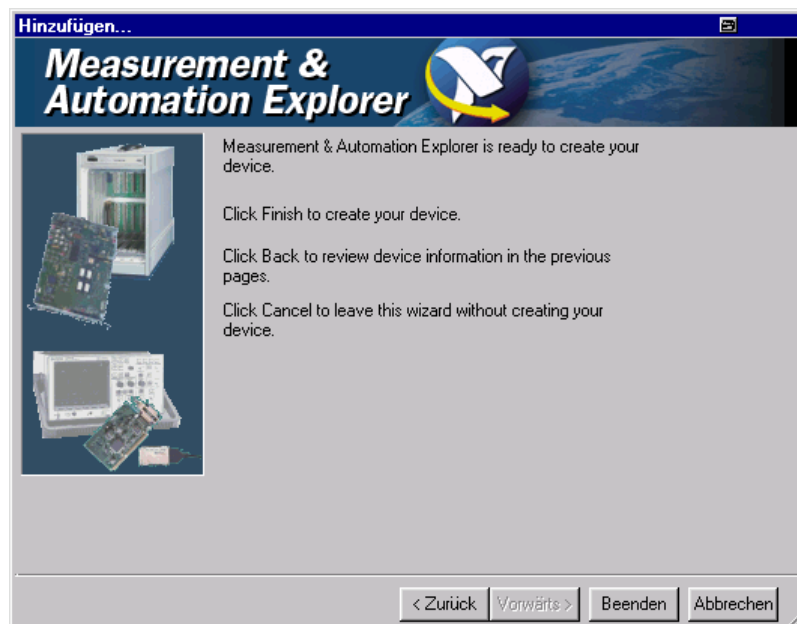

Starten des Programms "Measurement & Automation Control" zur Fernsteuerung des R&S UPV.

- Programm am Rechner starten.
- Im Bereich „Konfiguration Geräte und Schnittstellen“ öffnen und dort unter „VISA Ethernet Devices“ Gerät R&S UPV (=Alias) auswählen.
- Menü „Open VISA Session“ mit rechter Maus-Taste aufrufen.

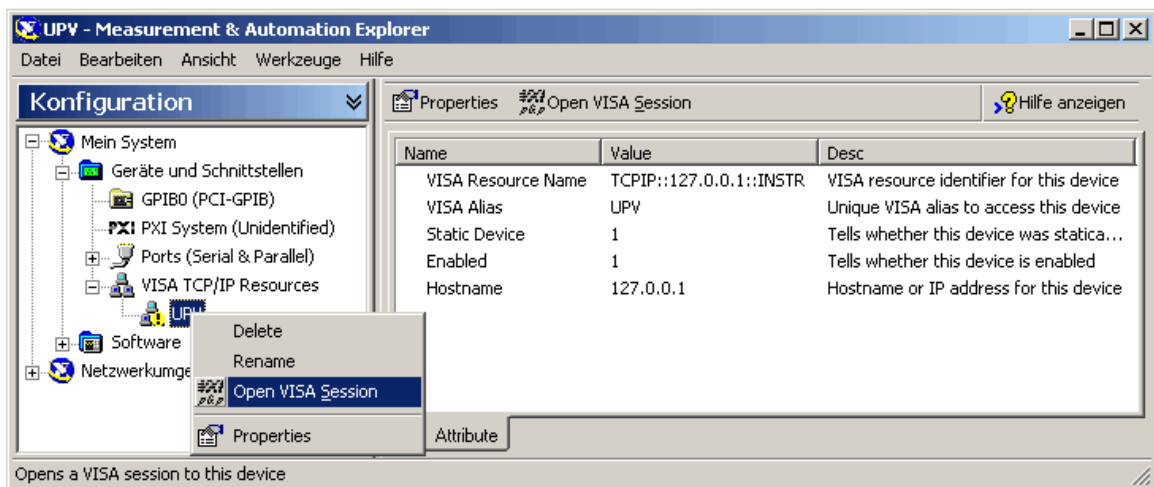

- Im Panel „Basic I/O“, Tab „viWrite“ können Befehle an das Gerät geschickt werden, Geräteantworten werden im Tab viRead angezeigt (für die weitere Bedienung des Programms siehe Online-Hilfe des Programms).

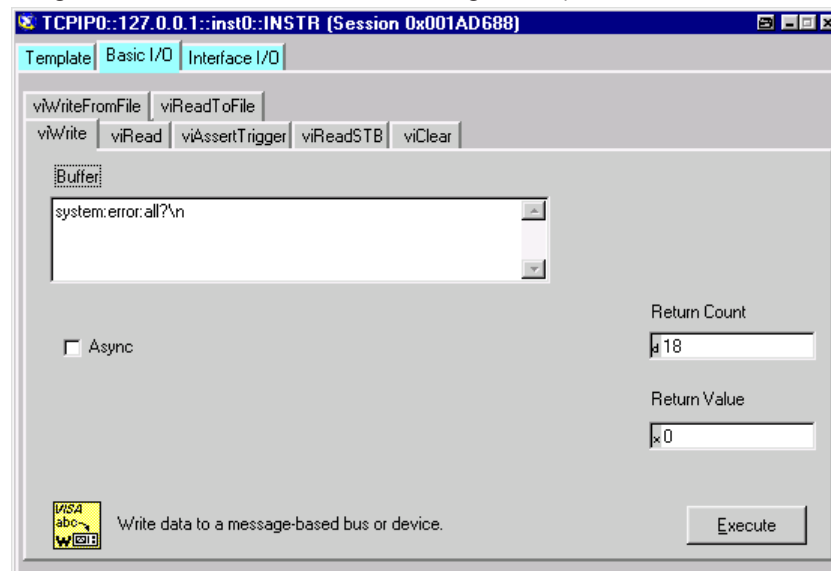

Die Rückkehr in den manuellen Betrieb kann über die Frontplatte oder über die LAN-Schnittstelle erfolgen.

### 6.3.3 Fernsteuerung über die USB-Device-Schnittstelle

Für eine Fernsteuerung über den USB-Bus (nicht mit FMR6, siehe [Kapitel 2.6.1, "Rechnerausstattung und Windows Betriebssystem abrufen"](#), auf Seite 52) müssen der Steuerrechner und das Gerät über ein USB-Kabel miteinander verbunden sein. Am Steuerrechner muss eine Software zur Ansteuerung von Messgeräten sowie die VISA-Programmbibliothek mit USB-Unterstützung (Version 3.4. oder höher) installiert sein. Die Ansteuerung des Gerätes erfolgt über das standardisierte USB-Protokoll.

Für den Verbindungsaufbau werden als einzige Informationen die USB-Vendor-ID von Rohde&Schwarz (0x0AAD), die Klassen-ID für den R&S UPV (0x004D) sowie die Seri-

ennummer des Gerätes benötigt. Diese Kennungen sind ein Bestandteil des sogenannten Resource Name, den die Programme zur Identifizierung und Ansteuerung des Gerätes benutzen. Der Resource Name hat die Form:

**USB::0x0AAD::0x004D::serialnum::INSTR**

Hierbei ist **serialnum** durch die Seriennummer des Gerätes zu ersetzen. Hat zum Beispiel das Gerät die Seriennummer 100534, dann ist **USB::0x0AAD::0x004D::100534** der gültige Resource Name.

Die Angabe **USB** benennt die verwendete Schnittstelle. Sind mehrere Geräte am USB-Bus angeschlossen, dann besitzt jedes Gerät eine eigene Seriennummer und den dazugehörigen Resource Name. Über den Resource Name werden diese Geräte vom Controller unterschieden.

Im folgenden Beispiel für den Aufbau einer USB-Fernsteuerungsverbindung wird das Programm 'Measurement & Automation Explorer' von National Instruments verwendet, das einen einfachen Verbindungsaufbau und erste Tests ermöglicht.

Ansteuerung des R&S UPV im Programm 'Measurement & Automation Control' einrichten.

- Programm am Steuerrechner starten.
- Zweig „USB Devices“ in Geräte und Schnittstellen aufklappen.
- R&S UPV auswählen.

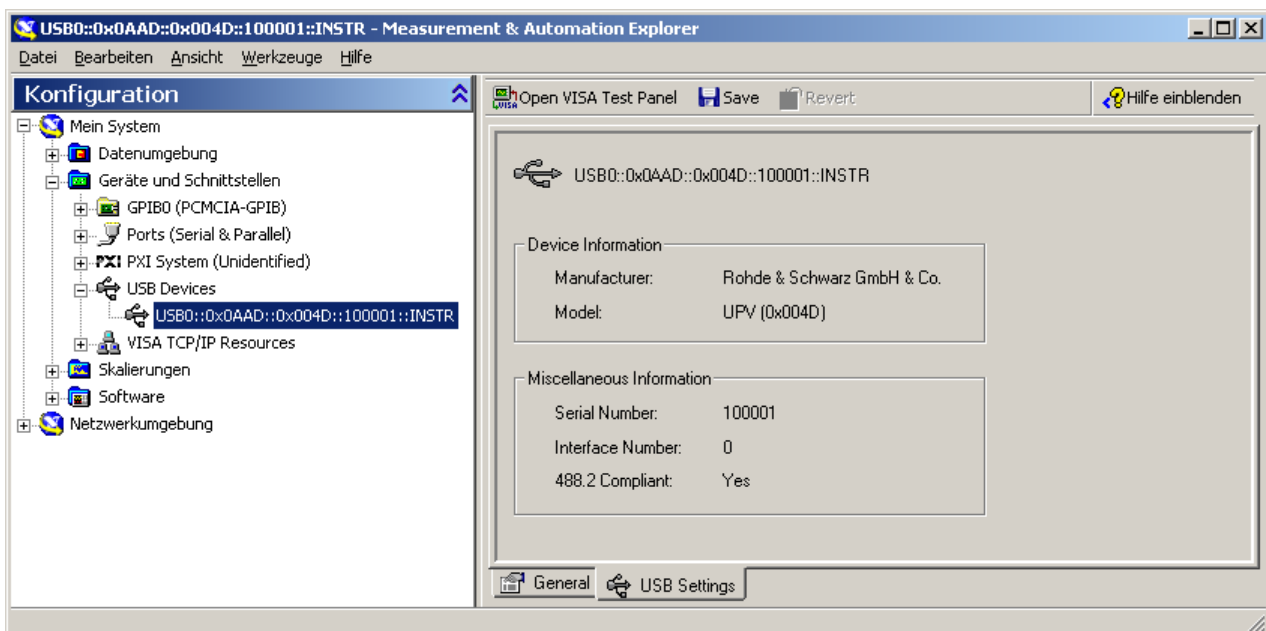

- Button „Open VISA Test Panel“ drücken.
- Reiter „Write“ wählen und Button „Execute“ drücken.

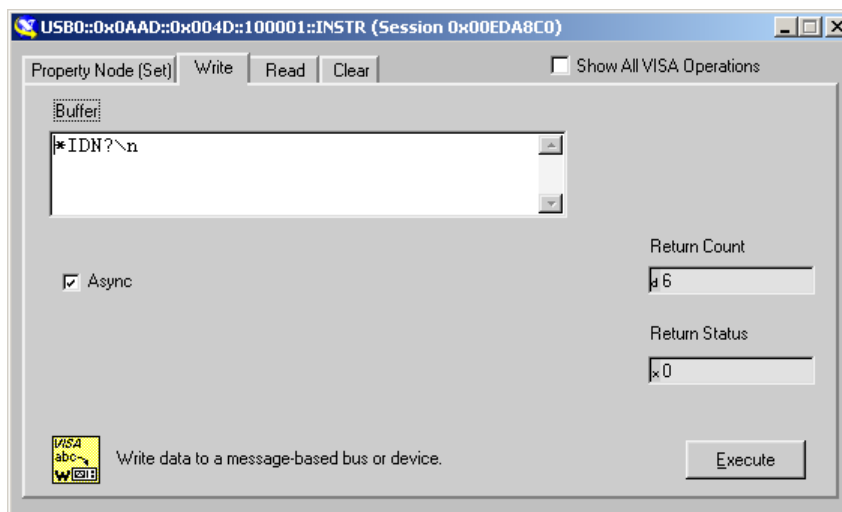

- Reiter „Read“ wählen und Button „Execute“ drücken.

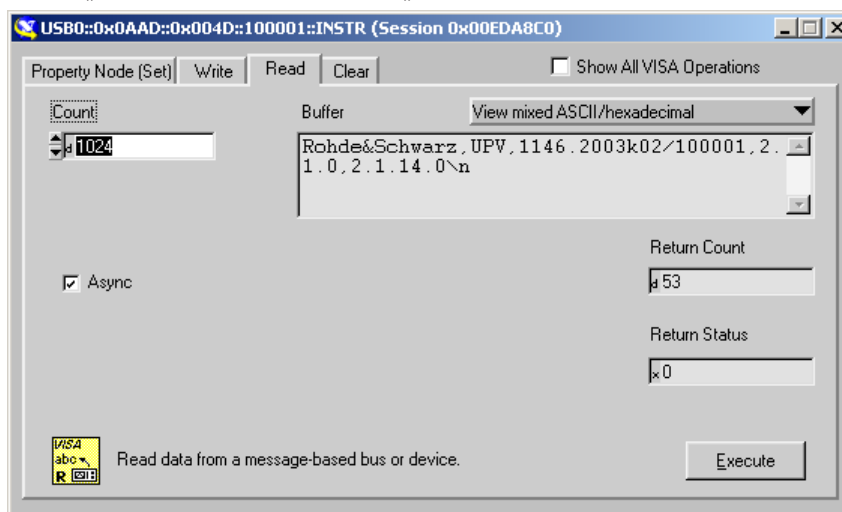

Falls die Verbindung funktioniert, wird hier nun der Erkennungsstring des R&S UPV angezeigt.

## 6.4 Nachrichten

Die Nachrichten, die auf den Datenleitungen des IEC-Bus oder über ein TCP/IP-Netzwerk übertragen werden, lassen sich in zwei Gruppen einteilen:

- Schnittstellennachrichten und
- Gerätenachrichten.

### 6.4.1 Schnittstellennachrichten

Schnittstellennachrichten werden auf den Datenleitungen des IEC-Bus übertragen, wobei die Steuerleitung ATN aktiv ist. Sie dienen der Kommunikation zwischen Steuer-

rechner und Gerät und können nur von einem Steuerrechner, der die Controllerfunktion am IEC-Bus hat, gesendet werden.

Schnittstellenbefehle lassen sich weiter unterteilen, in

- – Universalbefehle und
- – adressierte Befehle.

Universalbefehle wirken ohne vorherige Adressierung auf alle am IEC-Bus angeschlossenen Geräte, adressierte Befehle nur an vorher als Hörer (Listener) adressierte Geräte. Die für das Gerät relevanten Schnittstellennachrichten sind in [Kapitel 8.4, "Geräteschnittstellen"](#), auf Seite 1086 aufgelistet.

Bei einer Netzwerkverbindung über Ethernet bedarf es keiner Signalisierung über eine Hardware-Steuerleitung. Die IEC-Bus-Schnittstellenbefehle werden emuliert (siehe [Kapitel 8.4, "Geräteschnittstellen"](#), auf Seite 1086).

## 6.4.2 Gerätenachrichten

Gerätenachrichten werden auf den Datenleitungen des IEC-Bus übertragen, wobei die Steuerleitung ATN nicht aktiv ist. Es wird der ASCII-Code verwendet.

Bei einer Netzwerkverbindung über Ethernet bedarf es keiner Signalisierung über eine Hardware-Steuerleitung.

Die Gerätenachrichten stimmen für beide Schnittstellen (IEC-Bus und Ethernet) überein. Gerätenachrichten werden nach der Richtung, in der sie gesendet werden, unterschieden:

### Befehle (Program Messages)

sind Nachrichten, die der Controller an das Gerät schickt. Sie bedienen die Gerätefunktionen und fordern Informationen an.

Die Befehle werden wiederum nach zwei Kriterien unterteilt:

1. Nach der Wirkung, die sie auf das Gerät ausüben:

<b>Einstellbefehle</b>	lösen Geräteeinstellungen aus, z.B. Zurücksetzen des Gerätes oder Einstellen der Generatorfrequenz.
<b>Abfragebefehle</b> (Queries)	bewirken das Bereitstellen von Daten in der Output Queue für eine Ausgabe, z.B. für die Geräteidentifikation oder die Abfrage eines Einstellwertes. Diese Befehle werden durch das Hinzufügen eines Fragezeichens '?' an den Einstellbefehl gebildet.

2. Nach ihrer Festlegung in der Norm IEEE 488.2 und SCPI:



<b>Common Commands</b> (allgemeine Befehle)	sind in ihrer Funktion und Schreibweise in Norm IEEE 488.2 genau festgelegt. Sie betreffen Funktionen, wie z.B. die Verwaltung der genormten Status-Register, Rücksetzen und Selbsttest.
<b>Gerätespezifische Befehle</b>	betreffen Funktionen, die von den Geräteeigenschaften abhängen, wie z.B. Frequenzeinstellung. Ein Großteil dieser Befehle ist vom SCPI-Gremium ebenfalls standardisiert. Gerätespezifische Erweiterungen, die den durch SCPI vorgegebenen Regeln folgen, sind vom Standard erlaubt.

### Geräteantworten (Response Messages and Service Request)

sind Nachrichten, die das Gerät nach einem Abfragebefehl zum Controller sendet. Sie können Messergebnisse, Geräteeinstellungen oder Information über den Gerätestatus enthalten (siehe [Kapitel 6.5.2, "Antworten auf Abfragebefehle"](#), auf Seite 851).

Im folgenden Abschnitt werden Aufbau und Syntax der Gerätenachrichten beschrieben.

## 6.5 SCPI-Befehlsaufbau und -syntax

Die Befehle bestehen aus einem sogenannten Header und meist einem oder mehreren Parametern. Header und Parameter sind durch einen White Space (ASCII Code 0 ... 9, 11 ... 32 dezimal, z.B. Leerzeichen) getrennt. Die Header können aus mehreren Schlüsselwörtern zusammengesetzt sein. Abfragebefehle werden gebildet, indem an den Header direkt ein Fragezeichen angehängt wird.



Die in den folgenden Beispielen verwendeten Befehle sind nicht in jedem Fall im Gerät implementiert.

### Common Commands

Geräteunabhängige Befehle bestehen aus einem Header, dem ein Stern \* vorausgestellt ist, und eventuell einem oder mehreren Parametern.

Beispiele:

*RST	RESET, setzt das Gerät zurück
*ESE 253	EVENT STATUS ENABLE, setzt die Bits des Event Status Enable Registers
*ESR?	EVENT STATUS QUERY, fragt den Inhalt des Event Status Registers ab.

### Gerätespezifische Befehle

Hierarchie:

Gerätespezifische Befehle sind hierarchisch (siehe Bild unten) aufgebaut. Die verschiedenen Ebenen werden durch zusammengesetzte Header dargestellt. Header der

höchsten Ebene (root level) besitzen ein einziges Schlüsselwort. Dieses Schlüsselwort bezeichnet ein ganzes Befehlssystem.

**Beispiel:**

SOURce

Dieses Schlüsselwort bezeichnet das Befehlssystem SOURce.

Bei Befehlen tieferer Ebenen muss der gesamte Pfad angegeben werden. Dabei wird links mit der höchsten Ebene begonnen, die einzelnen Schlüsselwörter sind durch einen Doppelpunkt : getrennt.

**Beispiel:**

SOURce:VOLTage:OFFSet:STATe ON

Dieser Befehl liegt in der vierten Ebene des Systems SOURce. Er stellt den DC-Offset des Generatorsignales ein.



Bild 6-1: Baumstruktur der SCPI-Befehlssysteme am Beispiel des Systems SOURce (Auszug)

Befehlsebene:	<p>Einige Schlüsselwörter kommen innerhalb eines Befehlssystems auf mehreren Ebenen vor. Ihre Wirkung hängt dann vom Aufbau des Befehles ab, also davon, an welcher Stelle sie im Header des Befehles eingefügt sind.</p> <p><b>Beispiel:</b></p> <pre>SOURce:VOLTage:REFeRence 1 V</pre> <p>Dieser Befehl enthält das Schlüsselwort <code>REFeRence</code> in der dritten Befehlsebene. Er legt den Referenzwert für die referenzbezogenen Spannungseinheiten im Generator fest.</p> <pre>SOURce:REFeRence AZERo   AONE</pre> <p>Dieser Befehl enthält das Schlüsselwort <code>REFeRence</code> in der zweiten Befehlsebene. Er legt fest, dass die Daten des digitalen Referenzgenerators alle Null oder Eins sind.</p>
Wahlweise einfügbare Schlüsselwörter:	<p>In manchen Befehlssystemen ist es möglich, bestimmte Schlüsselwörter wahlweise in den Header einzufügen oder wegzulassen. Diese Schlüsselwörter sind in der Beschreibung durch eckige Klammern gekennzeichnet. Die volle Befehlslänge muss vom Gerät aus Gründen der Kompatibilität zum SCPI-Standard erkannt werden. Durch diese wahlweise einfügbaren Schlüsselwörter verkürzen sich einige Befehle erheblich.</p> <p><b>Beispiel:</b></p> <pre>INSTRument[1][:SELeCt] ANLG   DIG</pre> <p>Dieser Befehl stellt den Generator auf analoge oder digitale Signalgenerierung ein. <code>INSTRument[1][:SELeCt] ANLG   DIG</code> bedeutet, dass der Befehl in seiner ausführlichen Form als <code>INSTRument1:SELeCt ANLG   DIG</code> an das Gerät geschickt werden kann. Der Befehl <code>INSTRument ANLG   DIG</code> ohne die durch eckige Klammern gekennzeichneten Schlüsselwörter hat die identische Wirkung.</p>
Lang- und Kurzform:	<p>Die Schlüsselwörter besitzen eine Langform und eine Kurzform. Es kann entweder die Lang- oder die Kurzform eingegeben werden, andere Abkürzungen sind nicht erlaubt.</p> <p><b>Beispiele:</b></p> <pre>SENSe:POWer:REFeRence:RESistance &lt;nu&gt; = SENS:POW:REF:RES &lt;nu&gt;</pre> <p><b>Hinweis:</b></p> <p>Groß und Kleinschreibung dienen der Kennzeichnung von Lang- und Kurzform in der Gerätebeschreibung, das Gerät selbst unterscheidet nicht zwischen Groß und Kleinbuchstaben.</p>

Parameter:	<p>Der Parameter muss vom Header durch ein White Space getrennt werden. Sind in einem Befehl mehrere Parameter angegeben, so werden diese durch ein Komma getrennt</p> <p><b>Beispiel:</b></p> <pre>OUTPut:SAMPle:FREQuency 48000 HZ TRACe:SWE:STORe:AX 1.1,1.2,1.3,1.4</pre>
Numerischer Suffix:	<p>Besitzt ein Gerät mehrere gleichartige Funktionen oder Eigenschaften, z.B. Eingänge, kann die gewünschte Funktion durch ein Suffix am Befehl ausgewählt werden. Angaben ohne Suffix werden wie Angaben mit Suffix 1 interpretiert. Optionale Schlüsselwörter müssen angegeben werden, wenn sie mit einem Suffix eine Funktion auswählen.</p> <p><b>Beispiel:</b></p> <pre>SENSe[1]:FUNctIon RMS SENSe2:FUNctIon IPE SENSe6:FUNctIon LRMS SENSe7:FUNctIon ON</pre> <p>Diese Befehle aktivieren die Messfunktionen Function RMS, Input und Level-Monitor und schalten den Waveform Monitor ein. Das Schlüsselwort SENSE und die numerischen Suffixes 2, 6 und 7 müssen im Befehl angegeben werden.</p> <p><b>Hinweis:</b></p> <p>Die Zählweise für das Suffix bei Fernsteuerung kann sich von der Nummerierung der entsprechenden Auswahl in manueller Bedienung unterscheiden. SCPI schreibt vor, dass die Zählung mit Suffix 1 beginnt. Suffix 1 entspricht dem Default und wird eingesetzt, wenn kein Suffix angegeben ist.</p>

### 6.5.1 Aufbau einer Befehlszeile

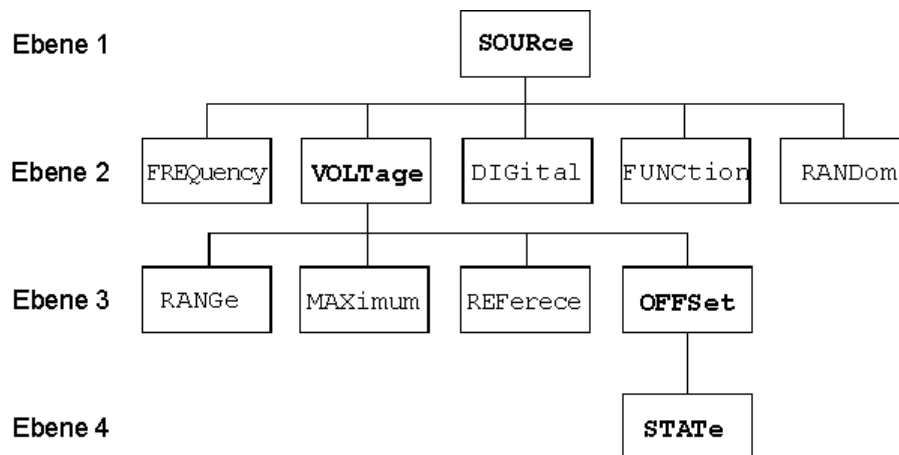
Eine Befehlszeile kann einen oder mehrere Befehle enthalten. Sie wird durch ein <New Line> (ASCII-Code 10 dezimal) oder <EOI> (Leitung EOI aktiv) zusammen mit dem letzten Nutzzeichen der Befehlszeile abgeschlossen. Da das Zeichen <Carriage Return> (ASCII-Code 13 dezimal) als Füllzeichen ohne Wirkung vor dem Endezeichen zugelassen ist, ist auch die Kombination <Carriage Return><New Line> zulässig.

Mehrere Befehle in einer Befehlszeile sind durch einen Strichpunkt ; getrennt. Ein Doppelpunkt ':' am Anfang eines Befehls kann weggelassen werden.

**Beispiel:**

```
SENSe:VOLTage:RANGe:MODE FIX;:INPut:MCHannels1 ON
```

Diese Befehlszeile beinhaltet zwei Befehle. Der erste Befehl gehört zum System SENSE, mit ihm wird ein fester Range eingestellt. Der zweite Befehl gehört zum System INPut und schaltet den Kanal 1 ein.

### 6.5.2 Antworten auf Abfragebefehle

Zu jedem Einstellbefehl ist, falls nicht ausdrücklich anders festgelegt, ein Abfragebefehl definiert, der den aktuellen **Wert** zurückgibt. Er wird gebildet, indem an den zugehörigen Einstellbefehl ein Fragezeichen angehängt wird. Um den aktuellen **Wertebereich** eines numerischen Parameters abzufragen, kann das Fragezeichen mit MIN oder MAX ergänzt werden.

Eine **Sonderstellung** haben alle Befehle, mit denen Messergebnisse ausgelesen werden. Die Erweiterung des Fragezeichens mit MIN und MAX gibt den niedrigsten und höchsten Messwert wieder, der in der Kombi-Anzeige oberhalb des Messwertes angezeigt wird.

Wird die Erweiterung MIN und MAX auf Text-Parameter, Zeichenketten und Query only-Befehle, die keine Messergebnisse abrufen, angewendet, erfolgt Timeout, gefolgt von einer Fehlermeldung in der Error-Queue.

#### 1. Numerischer Parameter

<b>Beispiel:</b> :OUTPut:SAMPlE:FREQuency? :OUTPut: SAMPlE:FREQuency? MIN :OUTPut: SAMPlE:FREQuency? MAX	<b>Antwort:</b> 48 KHZ 30 KHZ 200 KHZ
---	--

#### 2. Messergebnisse

<b>Beispiel:</b> :SENSe:DATA? :SENSe:DATA? MIN :SENSe:DATA? MAX	<b>Antwort:</b> -82.341 DBFS -101.695 DBFS -19.979 DBFS
--	--

#### 3. Strings werden in einfachen Anführungszeichen zurückgegeben. Die Erweiterung mit MIN und MAX ist nicht zulässig.

<b>Beispiel:</b> :MMEMory:SWEEp:STORe?	<b>Antwort:</b> 'MYTRACE.TRC'
---	----------------------------------

#### 4. Textparameter (Character data) werden in Kurzform zurückgegeben. Die Erweiterung mit MIN und MAX ist nicht zulässig.

<b>Beispiel:</b> :SENSe:FUNction?	<b>Antwort:</b> RMS
--------------------------------------	------------------------

### 6.5.3 Parameter

Die meisten Befehle verlangen die Angabe eines Parameters. Die Parameter müssen durch einen White Space vom Header getrennt werden. Als Parametertypen sind Zahlenwerte, boolesche Parameter, Text, Zeichenketten und Blockdaten erlaubt. Der für den jeweiligen Befehl verlangte Parametertyp ist in der Befehlsbeschreibung angegeben.

<b>Zahlenwerte</b>	Zahlenwerte können in jeder gebräuchlichen Form eingegeben werden, also mit Vorzeichen, Dezimalpunkt (kein Komma!) und Exponenten. Der Wertebereich ist – 9.9E37 bis 9.9E37. Der Exponent wird durch ein E oder e eingeleitet. Die Angabe des Exponenten allein ist nicht erlaubt.
<b>Zahlenketten</b>	Für die einzelnen Zahlen gilt das Format, das unter Zahlenwerte beschrieben ist. Die einzelnen Zahlen sind durch Komma voneinander getrennt. Die Zahlenkette wird nicht in Anführungszeichen gesetzt! <b>Beispiel:</b> TRACe:SWEep:STORe:AY 0.1,0.2,0.3,0.4,0.5
<b>Einheiten</b>	Bei physikalischen Größen kann die Einheit angegeben werden. Zulässige Einheiten-Präfixe sind K (Kilo), M (Milli) und U (Mikro). Welche Einheiten-Präfixe erlaubt sind, hängt vom SCPI-Befehl ab. Wird die Einheit nicht angegeben, wird die Grundeinheit genommen. <b>Beispiel:</b> SOURce:FREQuency 1.5 kHz = SOURce:FREQuency 1.5E3
<b>Textparameter</b>	Textparameter folgen den syntaktischen Regeln für Schlüsselwörter, d.h. sie besitzen ebenfalls eine Kurz- und eine Langform. Sie müssen, wie jeder Parameter, durch einen 'White Space' vom Header getrennt werden. Bei einem Abfragebefehl wird, abhängig von der Einstellung „Longform“ im Config-Panel, entweder die Kurzform oder die Langform des Textparameters bereitgestellt.  Wird ein Textparameter eingestellt, der bereits in der Datenbasis des R&S UPV eingestellt ist, dann wird der Einstellvorgang geräteintern nicht ausgeführt. Dieses Verhalten dient der Geschwindigkeitssteigerung von IEC-Bus-Steuerprogrammen. <b>Beispiel:</b> Einstellbefehl: :SOURce:SWEep:CONTrol ASweep Abfragebefehl: :SOURce:SWEep:CONTrol? Antwort: ASW oder ASweep
<b>Zeichenketten</b>	Zeichenketten (Strings) müssen immer zwischen einfachen oder doppelten Anführungszeichen angegeben werden. Zu den Zeichenketten zählen auch Filenamen. Üblicherweise werden jedoch die einfachen Anführungszeichen verwendet, da die doppelten dazu verwendet werden, den gesamten IEC-Bus-Befehl als String zu kennzeichnen.  Stringbefehle können per IEC-Bus-Befehl beschrieben werden, auch wenn die entsprechende Einstellzeile im Panel nicht sichtbar ist. <b>Beispiel:</b> MMEMory:LOAD:STATE 'c:\Config\setup\default.xml'
<b>Blockdaten</b>	Das Zeichen '#' kennzeichnet den Beginn eines Blockdatensatzes, der wie folgt definiert ist: #<LängeDerLänge><Länge><Binär-Datensatz>. <LängeDerLänge> gibt an, wie viele Stellen die folgende Längenangabe hat. <Länge> gibt die Anzahl der folgenden Bytes des Binär-Datensatzes an. Bei den Längenangaben handelt es sich jeweils um ASCII-Zeichen. Sollte z.B. die <Länge> eines binären Datenblocks 35 sein, so handelt es sich um die ASCII-Zeichen '3' und '5', mit den Binär-Äquivalenten 00110011 und 00110101 oder den Hexadezimal-Äquivalenten 0x33 und 0x35. <Binär-Datensatz> bezeichnet den Binär-Datensatz mit der angegebenen Länge. <b>Beispiel:</b> MMEMory:LOAD:STATE 'c:\Config\setup\default.xml'

### 6.5.4 Übersicht der Syntaxelemente

Eine Übersicht der Syntaxelemente bietet folgende Zusammenstellung.

- :** Der Doppelpunkt trennt die Schlüsselwörter eines Befehls.  
In einer Befehlszeile kennzeichnet der Doppelpunkt nach dem trennenden Strichpunkt die oberste Befehlsebene.
  
- ;** Der Strichpunkt trennt zwei Befehle einer Befehlszeile. Er ändert den Pfad nicht.
  
- ,** Das Komma trennt mehrere Parameter eines Befehls.
  
- ?** Das Fragezeichen bildet einen Abfragebefehl.
  
- \*** Der Stern kennzeichnet ein Common Command.
  
- ..** Anführungsstriche leiten eine Zeichenkette ein und schließen sie ab.
  
- #** Das Doppelkreuz leitet Blockdaten ein.
  
- Ein "White Space" (ASCII-Code 0...9, 11...32 dezimal, z.B. Leerzeichen) trennt Header und Parameter.

## 6.6 Gerätemodell und Befehlsbearbeitung

Das im folgenden Bild dargestellte Gerätemodell wurde unter dem Gesichtspunkt der Abarbeitung von SCPI-Befehlen erstellt. Die einzelnen Komponenten arbeiten voneinander unabhängig und gleichzeitig. Sie kommunizieren untereinander durch sogenannte Nachrichten.



Bild 6-2: Gerätemodell bei Fernsteuerung über IEC-Bus oder TCP/IP-Netzwerk

### 6.6.1 Eingabeeinheit

Die Eingabeeinheit empfängt Befehle zeichenweise vom IEC-Bus/Ethernet und sammelt sie im Eingabepuffer. Die Eingabeeinheit schickt eine Nachricht an die Befehls-erkennung, sobald sie ein Endekennzeichen gemäß IEEE 488.2 (New Line = ASCII-Code 10 dezimal oder EOI-Leitung wird aktiv), die Schnittstellennachricht DCL oder einen vollen Eingabepuffer erkennt. Ist der Eingabepuffer voll, wird der IEC-Bus/Ethernet-Verkehr angehalten und die bis dahin empfangenen Daten verarbeitet. Danach wird der IEC-Bus/Ethernet-Verkehr fortgesetzt. Ist dagegen der Puffer beim Empfang des Endekennzeichens noch nicht voll, so kann die Eingabeeinheit während der Befehls-erkennung und Ausführung bereits das nächste Kommando empfangen. Der Empfang eines DCL löscht den Eingabepuffer und löst sofort eine Nachricht an die Befehls-erkennung aus.

### 6.6.2 Befehls-erkennung

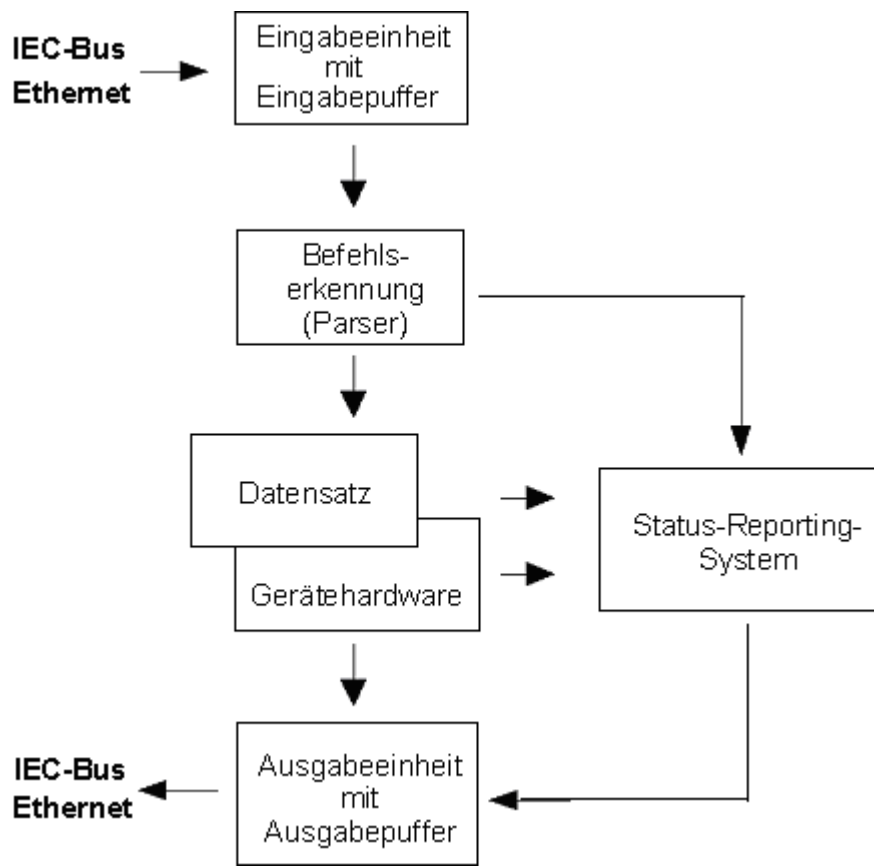
Die Befehls-erkennung (Parser) analysiert die von der Eingabeeinheit empfangenen Daten. Dabei geht sie in der Reihenfolge vor, in der sie die Daten erhält. Lediglich ein DCL wird bevorzugt abgearbeitet; ein GET (Group Execute Trigger) beispielsweise



wird aber erst nach den vorher empfangenen Befehlen abgearbeitet. Jeder als richtig erkannte Befehl wird sofort an die Datenbasis weitergereicht und ausgeführt.

Syntaktische Fehler werden in der Befehlserkennung festgestellt und an das Status-Reporting-System weitergeleitet. Der Rest einer Befehlszeile nach einem Syntaxfehler wird, soweit möglich, weiter analysiert und abgearbeitet. Nach dem Syntax-Test wird gegebenenfalls der Wertebereich des Parameters überprüft.

### 6.6.3 Datenbasis und Gerätehardware

Der Ausdruck Gerätehardware bezeichnet hier den Teil des Gerätes, der die eigentliche Gerätefunktion erfüllt – Generatoreinstellung, Analyzereinstellung etc.. Der Steuerrechner zählt nicht dazu.

Der Ausdruck Datenbasis bezeichnet eine Datenbank, die alle Parameter mit den zugehörigen Einstellungen verwaltet, die zur Einstellung der Gerätehardware notwendig sind

Einstellbefehle führen zu einer Änderung des Datensatzes der Datenbasis. Die Datenbasisverwaltung trägt die neuen Werte (z.B. Frequenzwert) ein und stellt sofort die Hardware.

Eine IEC-Bus-Befehlszeile, die mehrere Einstellbefehle enthalten kann, wird an den Parser geschickt, der die IEC-Bus-Befehle auf syntaktische und semantische Richtigkeit überprüft. Ist ein Befehl als richtig erkannt worden, wird sofort anhand der bereits bestehenden Einstellungen überprüft, ob der Befehl zulässig ist. Ist der Befehl zulässig, wird er in die Datenbasis des R&S UPV übernommen und die Gerätehardware eingestellt. Ist der Befehl aufgrund der bereits bestehenden Einstellungen nicht zulässig, wird er abgelehnt, ein Execution Error an das Status-Reporting-System gemeldet und die Gerätehardware wird für diesen Befehl nicht eingestellt. Nachfolgende Befehle, die aufgrund der bereits bestehenden Einstellungen zulässig sind, werden ausgeführt (siehe auch folgender Abschnitt). Dieser streng hierarchische Ablauf bewirkt, dass zu keinem Zeitpunkt unerlaubte Gerätezustände auftreten können.

### 6.6.4 Befehlsreihenfolge

Beim R&S UPV wird jeder empfangene IEC-Bus-Befehl sofort auf Zulässigkeit überprüft. Diese Prüfung kann jedoch nur dann erfolgen, wenn der R&S UPV weiß, für welches Instrument bzw. für welche Funktion dieser Befehl gedacht ist, d.h. vorher das entsprechende Instrument bzw. die entsprechende Funktion aktiviert wurde.

#### Beispiel:

- Wenn in einem Multikanal-Analysator ein Triggerkanal eingestellt ist, bietet sich eine Vielzahl von Start Conditions an, die bei der Einstellung „Trigger Chan“ = Off nicht angeboten werden.
- Würde man diese Überprüfungen und die entsprechenden Fehlermeldungen weglassen, würden Messungen mit fehlerhaften Einstellungen durchgeführt werden oder sogar unmöglich sein, ohne dass der Anwender einen Hinweis erhält.

Gleichartige Menüpunkte in verschiedenen Instrumenten bzw. Funktionen werden per Fernsteuerung unter demselben Befehl angesprochen und deshalb erst dadurch eindeutig, dass sie auf das aktuelle Instrument bzw. die aktuelle Funktion bezogen werden.

**Beispiel:**

- Der Befehl `INPut:CHANnel CH1` ist für alle zweikanaligen Analyser-Instrumente zulässig.
- Wollte man die Möglichkeit schaffen, einzelne Parameter noch nicht aktiver Funktionen voreinzustellen, so müsste jedem IEC-Bus-Befehl mitgeteilt werden, auf welches Instrument und welche Funktion er sich bezieht. Die vom R&S UPV intern verwaltete Adressierung der einzelnen Befehle würde somit dem IEC-Bus-Programmierer auferlegt, der dann ein Vielfaches der Befehle handhaben müsste.

Eine wichtige Eigenschaft bei der Bedienung des R&S UPV ist seine Fähigkeit, sich die Einstellungen zu einzelnen Generator- und Analysator-Funktionen zu merken und beim Umschalten zwischen diesen Funktionen alle zugehörigen Parameter jeweils wieder zu restaurieren. Dadurch wird vermieden, dass der Anwender bei einem Funktionswechsel alle Parameter neu einstellen muss.

**Beispiel:**

- Die Generatorfunktion „Mod Dist“ ist mit einem Frequenzpaar 400 Hz und 7 kHz eingestellt. Beim Umschalten auf die Funktion DFD wird automatisch das früher bei der DFD-Funktion benutzte Frequenzpaar 11 kHz und 12 kHz wieder eingestellt.
- Diese Funktionalität steht auch unter IEC-Bus-Kontrolle zur Verfügung, d.h., auch bei Fernsteuerung bewirkt eine Funktionsumschaltung automatisch das Setzen aller zugehöriger Parameter. Dies ist wesentlich schneller und sicherer, als wenn der Anwender die Parameter jedesmal via IEC-Bus neu setzen müsste.
- Besäße der R&S UPV diese Eigenschaft nicht, so könnte der Anwender Parameter für gerade nicht aktive Instrumente nach Belieben überschreiben und die Parameter der zuletzt benutzten Funktion stünden nicht mehr zur Verfügung.

Da die Handbedienung und die Fernsteuerung mit den gleichen internen Datensätzen arbeiten und ein Mischen von Hand- und Fernbedienung möglich sein muss, kann für beide Bedienmodi nur ein einheitliches Verfahren der internen Parameterbehandlung verwendet werden. Da die automatische Parameterrestaurierung für die Handbedienung jedoch unverzichtbar ist, muss sie auch bei der Fernbedienung angewendet werden.

Um den Anwender von der Notwendigkeit zu entlasten, auf teilweise nicht offensichtliche Zusammenhänge achten zu müssen, gilt bei der Fernbedienung des R&S UPV ebenso wie bei der Handbedienung:



Es kann im R&S UPV nichts eingestellt werden, was nicht zulässig ist!

Dies hat zwar manchmal den Nachteil, auch bei der Fernsteuerung eine gewisse Bedienreihenfolge einhalten zu müssen. Der wird aber von dem Vorteil mehr als aufgewogen, vom Gerät sofort auf mögliche Fehleinstellungen hingewiesen zu werden.

### 6.6.5 Status-Reporting-System

Das Status-Reporting-System sammelt Informationen über den Gerätezustand und stellt sie auf Anforderung der Ausgabeeinheit zur Verfügung. Der genaue Aufbau und die Funktion ist im [Kapitel 6.8, "Status Reporting System"](#), auf Seite 862 beschrieben.

### 6.6.6 Ausgabeeinheit

Die Ausgabeeinheit sammelt die vom Controller angeforderte Information, die sie von der Datenbasisverwaltung erhält. Sie bereitet sie entsprechend den SCPI-Regeln auf und stellt sie im Ausgabepuffer zur Verfügung.

Wird das Gerät als Talker adressiert, ohne dass der Ausgabepuffer Daten enthält oder von der Datenbasis erwartet, schickt die Ausgabeeinheit die Fehlermeldung "Query UNTERMINATED" an das Status-Reporting-System. Auf dem IEC-Bus/Ethernet werden keine Daten geschickt, der Controller wartet, bis er sein Zeitlimit erreicht hat. Dieses Verhalten ist durch SCPI vorgeschrieben.

### 6.6.7 Messung oder Sweep auslösen

Es gibt drei Möglichkeiten, eine Messung oder einen Sweep auszulösen:

- \* Mit dem SCPI-spezifischen Befehl `INIT`
- \* Mit dem Common-Command `*TRG`
- \* Mit dem adressierten Befehl `Group Execute Trigger GET`

Alle drei Möglichkeiten sind äquivalent und bezüglich der Ausführungsgeschwindigkeit ähnlich.

Um auf das getriggerte Messergebnis zu warten gibt es ebenfalls drei Möglichkeiten, die im nächsten Abschnitt dargelegt sind. Zur Demonstration der drei Triggermöglichkeiten in Verbindung mit einzeln getriggerten Messergebnissen wird im folgenden die Befehlssynchronisation mit `*WAI` verwendet.

### 6.6.8 Befehlssynchronisation

Um sicherzustellen, dass Befehle in einer bestimmten Reihenfolge ausgeführt werden, muss einer der Befehle `*OPC`, `*OPC?` oder `*WAI` verwendet werden. Diese Befehle bewirken, dass eine bestimmte Aktion erst ausgelöst wird, nachdem die Hardware eingestellt und eingeschwungen ist. Der Controller kann durch geeignete Programmierung dazu gezwungen werden, auf das Eintreten der jeweiligen Aktion zu warten.

Tabelle 6-1: Synchronisation mit \*OPC, \*OPC? und \*WAI

Befehl	Wirkung	Programmierung des Controllers
*OPC	Setzt das Operation-Complete Bit im ESR nach der Abarbeitung aller vor *OPC gesendeten Befehle	- Setzen des Bit 0 im ESE - Setzen des Bit 5 im STB - Warten auf Bedieneraufforderung (SRQ)
*OPC?	Blockiert die weitere Befehlsabarbeitung, bis der Wert 1 zurückgegeben wird. Das ist wiederum erst dann der Fall, wenn das Bit 'Operation Complete' im ESR gesetzt ist. Dieses Bit zeigt an, dass die vorhergehende Einstellung abgeschlossen ist.	Senden von *OPC? direkt nach dem Befehl, dessen Bearbeitung abgeschlossen werden soll, bevor weitere Befehle ausgeführt werden.
*WAI	Blockiert die weitere Befehlsabarbeitung, bis alle vor *WAI gesendeten Befehle ausgeführt sind.	Senden von *WAI direkt nach dem Befehl, dessen Bearbeitung abgeschlossen werden soll, bevor weitere Befehle ausgeführt werden.

Bei der Fernsteuerung des R&S UPV ist es wesentlich, auf das Ende einer Messung oder eines Sweeps zu warten, ehe die Messergebnisse abgeholt werden und die Hardware neu gestellt wird.

Die folgende Tabelle beschreibt die Wirkung verschiedener Kombinationen der Messwert- oder Sweeppauslösung in Verbindung mit einem Synchronisationsbefehl.

Tabelle 6-2: Triggerbefehl mit / ohne Synchronisation

Triggerbefehl mit / ohne Synchronisation	Beschreibung
INIT:CONT OFF;*WAI	Eine einzelne Messung oder ein einzelner Sweep wird ausgelöst. Nachfolgende Befehle werden dann abgearbeitet, wenn die Messung oder der Sweep beendet sind.  Generator- und Analysator-Einstellbefehle lösen keine neue Messung aus.  Eine neue Messung muss mit INIT;*WAI getriggert werden.  Dieser Befehl ist am leichtesten zu handhaben und sollte deshalb bevorzugt für die Messwerttriggerung eingesetzt werden!
INIT:CONT ON;*WAI	Eine Dauermessung oder ein fortlaufender Sweep wird ausgelöst. Nachfolgende Befehle werden dann abgearbeitet, wenn die erste Messung oder der erste Sweeppdurchlauf beendet sind.  Generator- und Analysator-Einstellbefehle lösen sofort einen Neustart der Dauermessung aus.

Triggerbefehl mit / ohne Synchronisation	Beschreibung
INIT:CONT OFF ohne *WAI	Wenn eine Single-Messung noch läuft, also noch nicht beendet ist und es wird ein Generator- oder Analysator-Einstellbefehl abgeschickt, dann wird die Messung neu gestartet, um unsinnige Messergebnisse zu vermeiden (unsinnige Messergebnisse könnten z.B. dann auftreten, wenn während einer Messung die Generatorspannung verändert wird).  Ist die Single-Messung bereits beendet und es wird ein Generator- oder Analysator-Einstellbefehl abgeschickt, dann wird keine neue Messung ausgelöst. Eine neue Messung muss mit INIT getriggert werden.
INIT:CONT ON ohne *WAI	Jeder Generator- oder Analysator-Einstellbefehl startet eine Messung neu, um unsinnige Messergebnisse zu vermeiden (unsinnige Messergebnisse könnten z.B. dann auftreten, wenn während einer Messung die Generatorspannung verändert wird).

## 6.7 Befehlsaufzeichnung

Der R&S UPV bietet die Möglichkeit, während der Handbedienung die äquivalenten IEC-Bus-Befehle in einem eigenen Fenster aufzuzeichnen. Die Aufzeichnung läuft, solange das Fenster geöffnet ist. Der Inhalt des Fensters kann editiert (auch gelöscht) und in die Zwischenablage kopiert werden.

Mit diesem Hilfsmittel kann aus einer Handbedienungs-Sequenz sehr einfach das zugehörige IEC-Bus Steuerprogramm erstellt werden, ohne die Befehle im Handbuch nachlesen zu müssen. Auch Fehlfunktionen durch falsche Schreibweise sind damit ausgeschlossen.

Im Config Panel (Menu, Utilities, Config Panel) kann gewählt werden, ob bei der Parameterabfrage (Query) die Kurz- oder die Langform der Befehlsparameter verwendet werden soll.



Fernsteuerbefehl:

```
SYSTem:QLONg ON | OFF
```

**Beispiel:** Wenn der Analoggenerator auf „Output Type“ = Bal eingestellt ist, dann liefert die Abfrage `OUTPut:TYPE?` in der Kurzform `BAL`, in der Langform `BALanced` zurück.

### 6.7.1 Aufzeichnung starten

Das Fenster wird geöffnet über „Menu“, „Sequence“, „SCPI Recording“

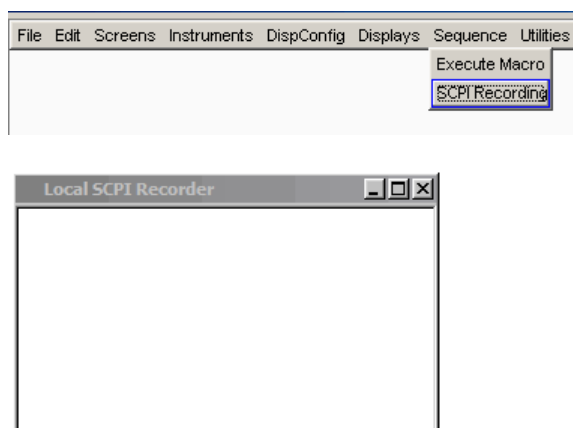

### 6.7.2 Befehle aufzeichnen

Solange das SCPI-Recording Fenster geöffnet ist, werden fast alle Einstellungen der Handbedienung aufgezeichnet.

Die Tasten der Frontplatte und die Softkeys der Display-Panels können nicht aufgezeichnet werden.

In folgendem Beispiel wird die Generatorfrequenz auf 1024.5 Hz und der Pegel auf 0.5 V eingestellt.

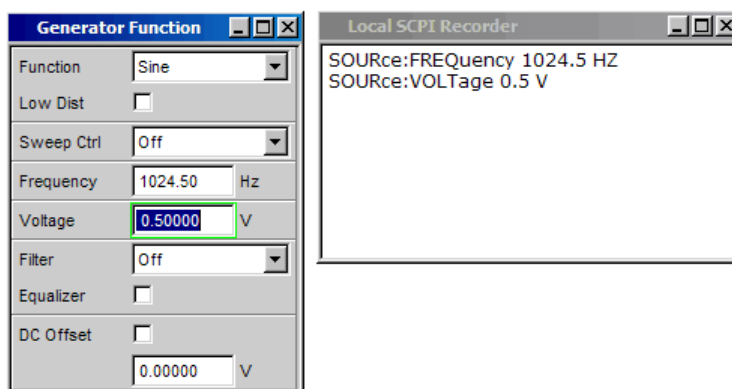

### 6.7.3 Befehle editieren

Der Inhalt des SCPI-Recording Fensters kann editiert und über die Zwischenablage in ein File kopiert werden. Aus den Befehlen in diesem File kann ein IEC-Bus-Steuerprogramm erstellt werden. Das Kontext-Menu wird mit einem Klick auf die rechte Maustaste geöffnet. Zur Bedienung des SCPI Recorders ist die Verwendung einer externen Tastatur und einer Maus nötig.

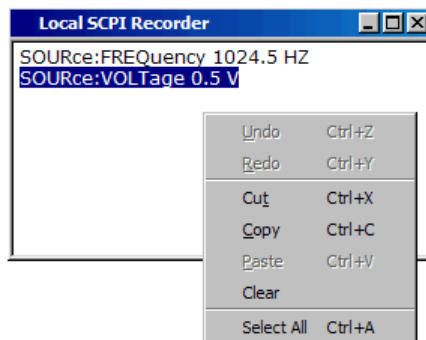

## 6.8 Status Reporting System

Das Status-Reporting-System speichert alle Informationen über den momentanen Betriebszustand des Gerätes (z.B. dass das Gerät momentan eine Hardcopy ausführt) und über aufgetretene Fehler. Diese Informationen werden in den Statusregistern und in der Error Queue abgelegt. Die Statusregister und die Error Queue können über IEC-Bus, LAN- oder USB-Schnittstelle abgefragt werden.

Die Informationen sind hierarchisch strukturiert. Die oberste Ebene bildet das in IEEE 488.2 definierte Register Status Byte (STB) und sein zugehöriges Maskenregister Service-Request-Enable (SRE).

Das STB erhält seine Information von dem ebenfalls in IEEE 488.2 definierten Standard-Event-Status-Register (ESR) mit dem zugehörigen Maskenregister Standard-Event-Status-Enable (ESE) und den von SCPI definierten Registern `STATus:OPERation` und `STATus:QUESTionable` sowie den gerätespezifischen Registern `STATus:XQUESTionable`, `STATus:QUESTionable:UNDERrange`, `STATus:QUESTionable:OVERrange` und `STATus:QUESTionable:MEASuring`, die detaillierte Informationen über das Gerät enthalten.

Ebenfalls zum Status-Reporting-System gehören das IST-Flag (Individual Status) und das ihm zugeordnete Parallel-Poll-Enable-Register (PPE). Das IST-Flag fasst, wie auch der SRQ, den gesamten Gerätezustand in einem einzigen Bit zusammen. Das PPE erfüllt für das IST-Flag die gleiche Funktion wie das SRE für den Service Request.

Der Ausgabepuffer enthält die Nachrichten, die das Gerät an den Controller zurücksendet. Er ist kein Teil des Status-Reporting-Systems, bestimmt aber den Wert des MAV-Bits im STB.

### 6.8.1 Aufbau eines SCPI-Statusregisters

Jedes SCPI-Register besteht aus fünf Teilen, die jeweils 16 Bit breit sind und verschiedene Funktionen haben (siehe Bild unten). Die einzelnen Bits sind voneinander unabhängig, d.h., jedem Hardwarezustand ist eine Bitnummer zugeordnet, die für alle fünf Teile gilt. So ist beispielsweise Bit 5 des `STATus:OPERation`-Registers in allen fünf Teilen dem Hardwarezustand Warten auf Trigger zugeordnet.

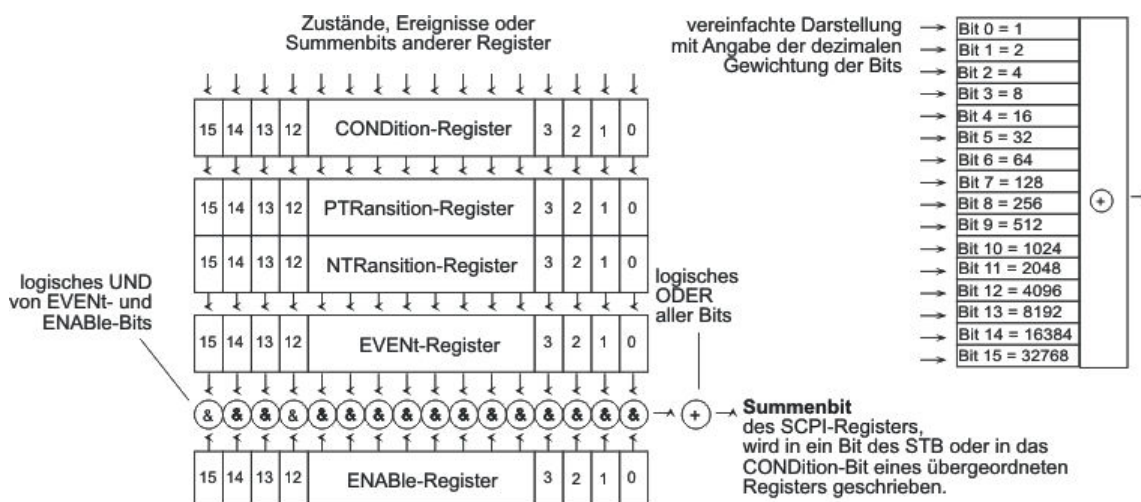

**Bild 6-3: Allgemeine Struktur der Statusregister**

Bit 15 (das höchstwertige Bit) ist für die Register STATUS:OPERation, STATUS:QUESTionable und STATUS:XQUESTionable, bei allen Teilen auf Null gesetzt, außer bei den gerätespezifischen Registern STATUS:QUESTionable:UNDERrange, STATUS:QUESTionable:OVERrange und STATUS:QUESTionable:MEASuring, denn dort bezeichnet das Bit 15 den Kanal 16 für einen 16-kanaligen R&S UPV mit 2x R&S UPV-Option B48.

Die Abfragebefehle geben den aktuellen Wert des jeweiligen Teilregisters zurück und ermöglichen damit eine Kontrolle des Gerätezustands. Zurückgegeben wird ein dezimaler Wert zwischen 0 und 32767 (= 2<sup>15</sup>-1) oder zwischen 0 und 65535 (= 2<sup>16</sup>-1).

Die Konfigurationsbefehle setzen das jeweilige Teilregister und legen damit fest, welche Zustandsänderungen des R&S UPV in den Statusregistern zu einer Änderung führen. Eingestellt wird ein dezimaler Wert zwischen 0 und 32767 (= 2<sup>15</sup>-1) oder zwischen 0 und 65535 (= 2<sup>16</sup>-1).

- **CONDition**  
Der CONDition-Teil wird direkt von der Hardware oder dem Summen-Bit des untergeordneten Registers beschrieben. Sein Inhalt spiegelt den aktuellen Gerätezustand wider. Dieser Registerteil kann nur gelesen, aber weder beschrieben noch gelöscht werden. Beim Lesen ändert er seinen Inhalt.
- **PTRansition**  
Mit diesen beiden Flankenregisterteilen kann der Anwender festlegen, welcher Zustandsübergang des CONDition-Teils (keiner, 0 auf 1, 1 auf 0 oder beide) im EVENT-Teil festgehalten wird.  
Der Positive-TRansition-Teil wirkt als Flankendetektor. Bei einer Änderung eines Bits des CONDition-Teils von 0 auf 1 entscheidet das zugehörige PTR-Bit, ob das EVENT-Bit auf 1 gesetzt wird.
  - PTR-Bbit =1: das EVENT-Bit wird gesetzt.
  - PTR-Bit =0: das EVENT-Bit wird nicht gesetzt.
 Dieser Teil kann beliebig beschrieben und gelesen werden. Beim Lesen ändert er seinen Inhalt nicht.
- **NTRansition**



Der Negative-Transition -Teil wirkt ebenfalls als Flankendetektor. Bei einer Änderung eines Bits des CONDITION-Teils von 1 auf 0 entscheidet das zugehörige NTR-Bit, ob das EVENT-Bit auf 1 gesetzt wird.

- NTR-Bbit =1: das EVENT-Bit wird gesetzt.
- NTR-Bit =0: das EVENT-Bit wird nicht gesetzt.

Dieser Teil kann beliebig beschrieben und gelesen werden. Beim Lesen ändert er seinen Inhalt nicht.

- **EVENT**

Der EVENT-Teil zeigt an, ob seit dem letzten Auslesen ein Ereignis aufgetreten ist. Er ist das Gedächtnis des CONDITION Teils. Er zeigt dabei nur die Ereignisse an, die durch die Flankenfilter weitergeleitet wurden. Der EVENT-Teil wird vom Gerät ständig aktualisiert. Dieses Teil kann vom Anwender nur gelesen werden. Beim Lesen wird sein Inhalt auf Null gesetzt. Im Sprachgebrauch wird dieser Teil oft mit dem ganzen Register gleichgesetzt.

- **ENABLE**

Der ENABLE-Teil bestimmt, ob das zugehörige EVENT-Bit zum Summen-Bit (s.u.) beiträgt. Jedes Bit des EVENT-Teils wird mit dem zugehörigen ENABLE-Bit UND-verknüpft (Symbol '&'). Die Ergebnisse aller Verknüpfungen dieses Teils werden über eine ODER-Verknüpfung (Symbol '+') an das Summen-Bit weitergegeben. ENABLE Bit = 0: das zugehörige EVENT-Bit trägt nicht zum Summen-Bit bei. ENABLE Bit = 1: ist das zugehörige EVENT-Bit 1, dann wird das Summen-Bit ebenfalls auf 1 gesetzt.

Dieser Teil kann vom Anwender beliebig beschrieben und gelesen werden. Er verändert seinen Inhalt beim Lesen nicht.

### **Summen-Bit**

Das Summen-Bit wird, wie oben angegeben, für jedes Register aus dem EVENT- und ENABLE-Teil gewonnen. Das Ergebnis wird dann in ein Bit des CONDITION-Teils des übergeordneten Registers eingetragen. Das Gerät erzeugt das Summen-Bit für jedes Register automatisch. Damit kann ein Ereignis, z.B. ein Overrange durch alle Hierarchieebenen hindurch zum Service Request führen.

### 6.8.2 Übersicht der Statusregister

## R&S UPV status registers



Bild 6-4: Übersicht der Statusregister

### 6.8.3 Status Byte (STB) und Service-Request-Enable-Register (SRE)

Das STB ist bereits in IEEE 488.2 definiert. Es gibt einen groben Überblick über den Zustand des Gerätes, indem es als Sammelbecken für die Informationen der anderen, untergeordneten Register dient. Es ist also mit dem CONDition-Teil eines SCPI-Registers vergleichbar und nimmt innerhalb der SCPI-Hierarchie die höchste Ebene ein. Es stellt insofern eine Besonderheit dar, als dass das Bit 6 als Summen-Bit der übrigen Bits des Status Bytes wirkt.

Das Auslesen des STB löscht **nicht** dessen Inhalt.

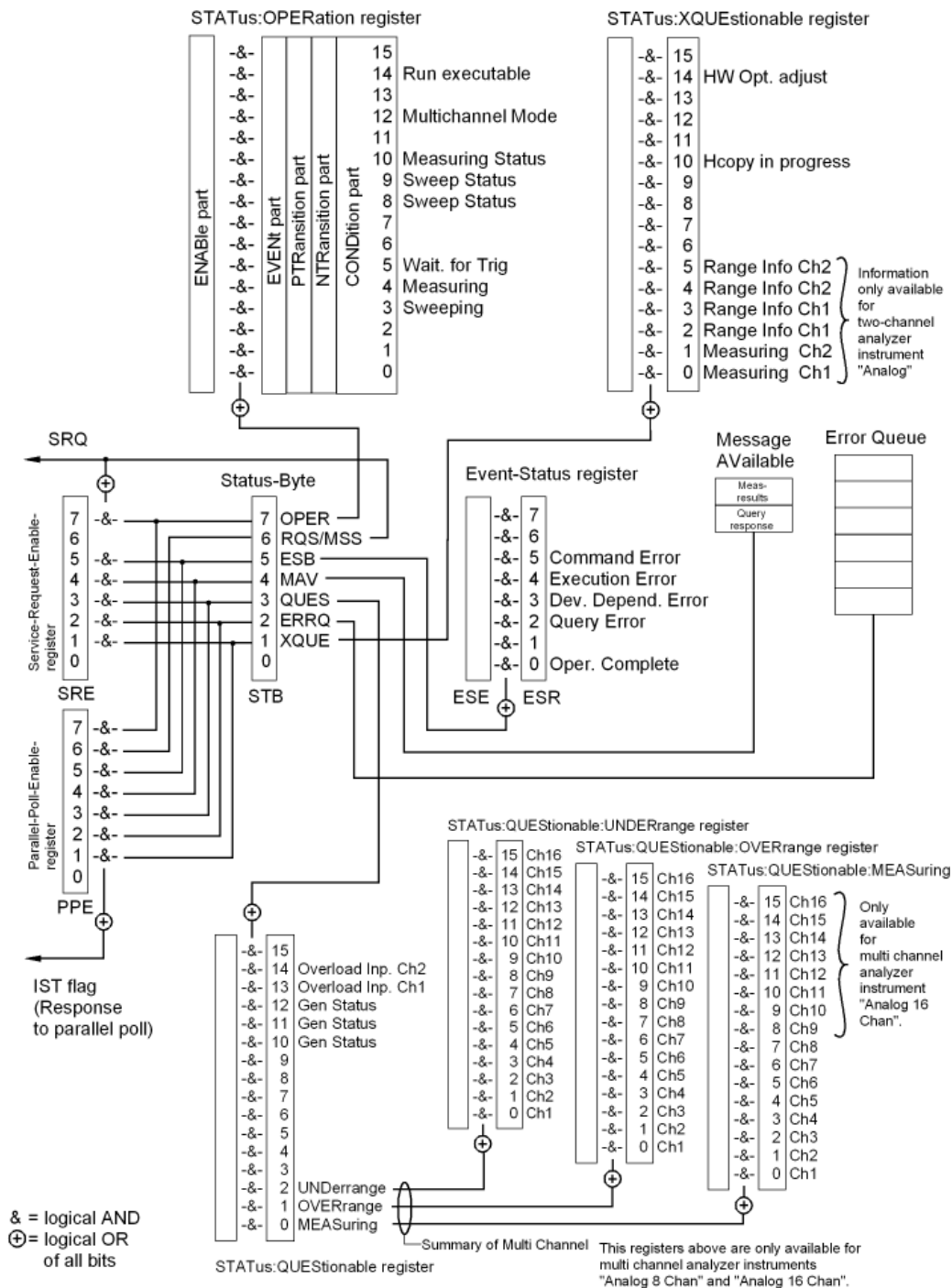
Das Status Byte wird mit dem Befehl `*STB?` oder einem Serial Poll ausgelesen.

Zum STB gehört das SRE. Es entspricht in seiner Funktion dem ENABLE-Teil der SCPI-Register. Jedem Bit des STB ist ein Bit im SRE zugeordnet. Das Bit 6 des SRE wird ignoriert. Wenn im SRE ein Bit gesetzt ist und das zugehörige Bit im STB von 0 nach 1 wechselt, wird ein Service Request (SRQ) auf dem IEC-Bus/Ethernet erzeugt, der beim Controller einen Interrupt auslöst, falls dieser entsprechend konfiguriert ist und dort weiterverarbeitet werden kann.

Das SRE kann mit dem Befehl `*SRE` gesetzt und mit `*SRE?` ausgelesen werden.

Das Auslesen des EVENT-Teiles eines Statusregisters löscht das entsprechende Bit im Status-Byte-Register (z.B. löscht `STAT:OPER:EVEN?` das OPER-Bit (d7) im OPERa-tion-Register).

**Tabelle 6-3: Bedeutung der Bits im Status-Byte**

Bit-Nr	Bedeutung
7	<p><b>OPERation-Status-Register-Summenbit</b></p> <p>Das Bit wird gesetzt, wenn im OPERation-Status-Register ein EVENT-Bit gesetzt wird und das zugehörige ENABLE-Bit auf 1 gesetzt ist.</p> <p>Ein gesetztes Bit weist darauf hin, dass das Gerät gerade eine Aktion durchführt. Die Art der Aktion kann durch eine Abfrage des OPERation-Status-Registers mit <code>STATus:OPERation:CONDition?</code> bzw. <code>STATus:OPERation [:EVENT]?</code> ermittelt werden.</p>
6	<p><b>MSS-Bit (Master-Status-Summary-Bit)</b></p> <p>Dieses Bit ist gesetzt, wenn das Gerät einen Service Request auslöst. Das ist dann der Fall, wenn eines der anderen Bits dieses Registers zusammen mit seinem Maskenbit im Service-Request-Enable-Register SRE gesetzt ist.</p>
5	<p><b>ESB-Bit</b></p> <p>Summen-Bit des Event-Status-Registers. Es wird gesetzt, wenn eines der Bits im Event-Status-Register gesetzt und im Event-Status-Enable-Register freigegeben ist.</p> <p>Ein Setzen dieses Bits weist auf einen Fehler oder ein Ereignis hin, das durch die Abfrage des Event-Status-Registers mit dem Befehl <code>*ESR?</code> näher spezifiziert werden kann.</p>
4	<p><b>MAV-Bit (Message available)</b></p> <p>Das Bit ist gesetzt, wenn im Ausgabepuffer eine Nachricht vorhanden ist, die gelesen werden kann. Ein Messergebnis oder die Antwort auf eine Anfrage (Query, d.h. IEC-Bus-Befehl mit '?') liegt vor und kann abgeholt werden.</p>

Bit-Nr	Bedeutung
3	<p><b>QUESTionable-Status-Summenbit</b></p> <p>Das Bit wird gesetzt, wenn im QUESTionable-Status-Register ein EVENT-Bit gesetzt wird und das zugehörige ENABLE Bit auf 1 gesetzt ist.</p> <p>Ein gesetztes Bit weist auf einen fragwürdigen Gerätezustand hin, der durch eine Abfrage des QUESTionable-Status-Registers mit <code>STATUS:QUESTionable:CONDition?</code> bzw. <code>STATUS:QUESTionable[:EVENT]?</code> näher spezifiziert werden kann.</p>
2	<p><b>Error Queue not empty</b></p> <p>Das Bit wird gesetzt, wenn die Error-Queue einen Eintrag enthält. Dieser kann mit dem Befehl <code>SYSTEM:ERROR?</code> abgeholt werden. Wird dieses Bit durch das SRE freigegeben, erzeugt jeder Eintrag der Error-Queue einen Service Request. Dadurch kann ein Fehler erkannt und durch eine Abfrage der Error Queue genauer spezifiziert werden.</p>
1	<p><b>XQUESTionable-Status-Summenbit</b></p> <p>Das Bit wird gesetzt, wenn im XQUESTionable-Status-Register ein EVENT-Bit gesetzt wird und das zugehörige ENABLE Bit auf 1 gesetzt ist.</p> <p>Der Abfrage-Befehl des XQUESTionable-Status-Registers lautet <code>STATUS:XQUESTionable:CONDition?</code> bzw. <code>STATUS:XQUESTionable[:EVENT]?</code></p>
0	<b>Frei</b>

#### 6.8.4 IST-Flag und Parallel-Poll-Enable-Register (PPE)

Das IST-Flag fasst, analog zum SRQ, die gesamte Statusinformation in einem einzigen Bit zusammen. Es kann durch eine Parallelabfrage ermittelt werden, siehe [Kapitel 6.8.12.3, "Parallelabfrage \(Parallel Poll\)"](#), auf Seite 878.

Das Parallel-Poll-Enable-Register (PPE) bestimmt, welche Bits des STB zum IST-Flag beitragen. Dabei werden die Bits des STB mit den entsprechenden Bits des PPE UN-Verknüpft, wobei im Gegensatz zum SRE auch Bit 6 verwendet wird. Das IST-Flag ergibt sich aus der ODER-Verknüpfung aller Ergebnisse. Das PPE kann mit den Befehlen `*PRE` gesetzt und mit `*PRE?` gelesen werden.

#### 6.8.5 STATUS:EVENT-Register (ESR)

Das ESR ist bereits in IEEE 488.2 definiert. Es ist mit dem EVENT-Teil eines SCPI-Registers vergleichbar. Das Event-Status-Register kann mit dem Befehl `*ESR?` ausgelesen werden.

Das Auslesen des ESR löscht dessen Inhalt!

Das ESE ist der zugehörige ENABLE-Teil. Es kann mit dem Befehl `*ESE` gesetzt und mit dem Befehl `*ESE?` ausgelesen werden.

Tabelle 6-4: Bedeutung der Bits im Event-Status-Register

Bit-Nr	Bedeutung
7	<b>Frei</b>
6	<b>User Request</b> Dieses Bit wird beim Druck auf die Taste [LOCAL] gesetzt, d.h., wenn das Gerät auf manuelle Bedienung umgeschaltet wird.
5	<b>Command Error</b> Dieses Bit wird gesetzt, wenn ein undefinierter oder syntaktisch nicht korrekter Befehl empfangen wird. In die Error Queue wird eine Fehlermeldung eingetragen, die den Fehler näher bezeichnet
4	<b>Execution Error</b> Dieses Bit wird gesetzt, wenn ein empfangener Befehl zwar syntaktisch korrekt ist, aber aufgrund verschiedener Randbedingungen nicht ausgeführt werden kann. In die Error Queue wird eine Fehlermeldung eingetragen, die den Fehler näher bezeichnet
3	<b>Device Dependent Error</b> Dieses Bit wird gesetzt, wenn ein geräteabhängiger Fehler auftritt. In die Error Queue wird eine Fehlermeldung eingetragen, die den Fehler näher bezeichnet
2	<b>Query Error</b> Dieses Bit wird gesetzt, wenn entweder der Controller Daten vom Gerät lesen möchte, aber zuvor keinen Datenanforderungsbefehl gesendet hat, oder angeforderte Daten nicht abholt und statt dessen neue Anweisungen zum Gerät schickt.
1	<b>Frei</b>
0	<b>Operation Complete</b> Dieses Bit wird nach Empfang des Befehls *OPC genau dann gesetzt, wenn alle vorausgehenden Befehle ausgeführt sind.

### 6.8.6 STATUS:OPERation-Register

Dieses Register enthält im CONDition-Teil Informationen darüber, welche Aktionen das Gerät gerade ausführt oder im EVENT-Teil Informationen darüber, welche Aktionen das Gerät seit dem letzten Auslesen ausgeführt hat. Es kann mit den Befehlen `STATUS:OPERation:CONDition?` bzw. `STATUS:OPERation[:EVENT]?` gelesen werden.

Das Auslesen des EVENT-Teil löscht dessen Inhalt!

Tabelle 6-5: Bedeutung der Bits im STATUS:OPERation-Register

Bit-Nr	Bedeutung
15	<b>Frei</b>
14	<b>Run Executable</b> Mit dem Start eines ausführbaren Programms (*.exe) durch Handbedienung oder den Befehl <code>SYSTEM:PROGramm:EXECute 'filename'</code> wird dieses Bit auf 1 gesetzt, nach Beendigung des Programms wird dieses Bit wieder auf 0 gesetzt. Dieser 1/0-Übergang kann mittels Serial Poll und Parallel Poll abgefragt werden, oder einen SRQ auslösen, um z. B. Messdaten abzuholen.
13	<b>Frei</b>

Bit-Nr	Bedeutung																
12	<b>Multichannel Mode</b> 0 = Zweikanalbetrieb 1 = Multikanalbetrieb																
11	<b>Frei</b>																
10	<b>Measuring Status</b> Zusammen mit Bit 4 ergeben sich folgende Stati: Bit 4, 10 <table border="1" data-bbox="507 607 1426 801"> <tr> <td>0 0 = Measuring Terminated</td> <td>Einzelmessung beendet</td> </tr> <tr> <td>0 1 = Measuring Stopped</td> <td>Messung ist angehalten</td> </tr> <tr> <td>1 0 = Measuring Single</td> <td>Einzelmessung läuft</td> </tr> <tr> <td>1 1 = Measuring Cont</td> <td>Dauermessung läuft</td> </tr> </table>	0 0 = Measuring Terminated	Einzelmessung beendet	0 1 = Measuring Stopped	Messung ist angehalten	1 0 = Measuring Single	Einzelmessung läuft	1 1 = Measuring Cont	Dauermessung läuft								
0 0 = Measuring Terminated	Einzelmessung beendet																
0 1 = Measuring Stopped	Messung ist angehalten																
1 0 = Measuring Single	Einzelmessung läuft																
1 1 = Measuring Cont	Dauermessung läuft																
8 und 9	<b>Sweep Status</b> Zusammen mit Bit 3 ergeben sich folgende Stati: Bit 3, 9, 8 <table border="1" data-bbox="507 929 1426 1317"> <tr> <td>0 0 0 = Sweep Off</td> <td>Kein Sweep-Ablauf</td> </tr> <tr> <td>0 0 1 = nicht verwendet</td> <td></td> </tr> <tr> <td>0 1 0 = Sweep Stopped</td> <td>Sweep wurde angehalten und kann fortgesetzt werden</td> </tr> <tr> <td>0 1 1 = Sweep Waiting</td> <td>Sweep wartet auf (Re-) Start</td> </tr> <tr> <td>1 0 0 = Sweep Run Manual</td> <td>Manueller Sweep läuft</td> </tr> <tr> <td>1 0 1 = Sweep Run Single</td> <td>Einzel sweep läuft</td> </tr> <tr> <td>1 1 0 = Sweep Run Cont</td> <td>Dauersweep läuft</td> </tr> <tr> <td>1 1 1 = nicht verwendet</td> <td></td> </tr> </table>	0 0 0 = Sweep Off	Kein Sweep-Ablauf	0 0 1 = nicht verwendet		0 1 0 = Sweep Stopped	Sweep wurde angehalten und kann fortgesetzt werden	0 1 1 = Sweep Waiting	Sweep wartet auf (Re-) Start	1 0 0 = Sweep Run Manual	Manueller Sweep läuft	1 0 1 = Sweep Run Single	Einzel sweep läuft	1 1 0 = Sweep Run Cont	Dauersweep läuft	1 1 1 = nicht verwendet	
0 0 0 = Sweep Off	Kein Sweep-Ablauf																
0 0 1 = nicht verwendet																	
0 1 0 = Sweep Stopped	Sweep wurde angehalten und kann fortgesetzt werden																
0 1 1 = Sweep Waiting	Sweep wartet auf (Re-) Start																
1 0 0 = Sweep Run Manual	Manueller Sweep läuft																
1 0 1 = Sweep Run Single	Einzel sweep läuft																
1 1 0 = Sweep Run Cont	Dauersweep läuft																
1 1 1 = nicht verwendet																	
7	<b>Frei</b>																
6	<b>Frei</b>																
5	<b>Waiting for Trigger</b> Dieses Bit ist gesetzt, solange der R&S UPV auf ein Trigger-Ereignis wartet. Beispiel: Der Generator gibt ein Sine Burst Signal mit einem "Burst on Delay" von 2 s aus. Als Triggerbedingung für den Analysator ist unter "Start Cond" ein "Lev Trig" eingestellt. Für die Zeit von 2 s, also solange die Triggerbedingung nicht erfüllt ist, ist dieses Bit gesetzt. Mit Auftreten des Triggerereignisses wird dieses Bit zurückgesetzt.																
4	<b>Measuring</b> Dieses Bit ist gesetzt, während der R&S UPV eine Messung durchführt. Bit 10 gibt Aufschluss über den aktuellen Messstatus. Zusammen mit Bit 10 ergeben sich folgende Stati: Bit 4, 10 <table border="1" data-bbox="507 1816 1426 1957"> <tr> <td>0 0 = Measuring Terminated</td> <td>Einzelmessung beendet</td> </tr> <tr> <td>0 1 = Measuring Stopped</td> <td>Messung ist angehalten</td> </tr> <tr> <td>1 0 = Measuring Single</td> <td>Einzelmessung läuft</td> </tr> </table>	0 0 = Measuring Terminated	Einzelmessung beendet	0 1 = Measuring Stopped	Messung ist angehalten	1 0 = Measuring Single	Einzelmessung läuft										
0 0 = Measuring Terminated	Einzelmessung beendet																
0 1 = Measuring Stopped	Messung ist angehalten																
1 0 = Measuring Single	Einzelmessung läuft																

Bit-Nr	Bedeutung	
	1 1 = Measuring Cont	Dauermessung läuft
	Bit 0 und 1 im STATus:QUEStionable-Register besagen, auf welchen Kanal sich diese Information bezieht:	
	0	Measuring Ch1 (Bit 0)
	0	Measuring Ch2 (Bit 1)
	0 0	= nicht verwendet
	0 1	= Die Information bezieht sich nur auf Kanal 2
	1 0	= Die Information bezieht sich nur auf Kanal 1
	1 1	= Die Information bezieht sich auf beide Kanäle
3	<b>Sweeping</b> Dieses Bit ist gesetzt, während der R&S UPV einen Sweep durchführt. Bit 8 und Bit 9 geben Aufschluss über den aktuellen Sweepstatus.	
2	Frei	
1	Frei	
0	Frei	

### 6.8.7 STATus:QUEStionable Register

Dieses Register enthält Informationen über fragwürdige Gerätezustände. Diese können beispielsweise auftreten, wenn das Gerät außerhalb seiner Spezifikationen betrieben wird. Es kann mit den Befehlen `STATus:QUEStionable:CONDition?` bzw. `STATus:QUEStionable[:EVENT]?` abgefragt werden.

Das Auslesen des EVENT-Teil löscht dessen Inhalt!

Bit-Nr	Bedeutung	
15	Frei	
14	Analysator Status	
13	für den Messbetrieb mit dem zweikanaligen Analog-Instrument Bit 14, 13	
	0 0 = No Overload	Normaler Betriebszustand (keiner der Eingangskanäle ist überlastet)
	0 1 = Anlr1 Overload	Eingangskanal 1 ist überlastet
	1 0 = Anlr2 Overload	Eingangskanal 2 ist überlastet
	1 1 = Anlr1, Anlr2 Overload	Beide Eingangskanäle sind überlastet

Bit-Nr	Bedeutung
	<p>Einer oder beide Eingangskanäle mit der Eingangsimpedanz 300 oder 600 Ohm ist überlastet! Um den Analytoreingang zu schützen, wird der Eingang hochohmig geschaltet und der Generatorausgang abgeschaltet. Der Messbetrieb wird fortgesetzt.</p> <p><b>Maßnahmen zur Beseitigung der Überlastung:</b> Überspannung beseitigen (maximale Eingangsspannung an 300 und 600 Ohm ist 25 V) und mit dem Befehl <code>OUTPUT ON</code> den Generator wieder einschalten. Die Eingangsimpedanz wird wieder auf den vorherigen Wert eingestellt.</p>
12	Generator Status
11	Bit 12, 11, 10
10	<p>0 0 0 = nicht verwendet</p> <p>0 0 1 = Generator Off                      Beide Generatorkanäle sind abgeschaltet</p> <p>0 1 0 = Generator Running              Generator gibt Signal aus</p> <p>0 1 1 = nicht verwendet</p> <p>1 0 0 = Generator Halted                Generator gibt Null-Pegel aus</p> <p>1 0 1 = Generator Overrun              Für den gewählten Digital-Generator ist die am externen Eingang angelegte Abtastrate zu hoch. Es fehlen Samples im Signal. Beide Generatorkanäle sind abgeschaltet.</p> <p>1 1 0 = Generator Overload            Generator überlastet, Ausgang abgeschaltet</p> <p>1 1 1 = Output Off                        Ausgang abgeschaltet</p>
9	Frei
8	Frei
7	Frei
6	Frei
5	Frei
4	Frei
3	Frei
2	<p><b>Summary of Multichannel UNDerrange</b> für den Multikanalmessbetrieb</p> <p>Sammelbit für das untergeordnete Register <code>STATUS:QUESTIONABLE:UNDerrange</code>, welches die Underrange-Information für die einzelnen Kanäle bei Multikanalmessbetrieb zur Verfügung stellt.</p>
1	<p><b>Summary of Multichannel OVERerrange</b> für den Multikanalmessbetrieb</p> <p>Sammelbit für das untergeordnete Register <code>STATUS:QUESTIONABLE:OVERerrange</code>, welches die Ovrerrange-Information für die einzelnen Kanäle bei Multikanalmessbetrieb zur Verfügung stellt.</p>
0	<p><b>Summary of Multichannel MEASuring</b> für den Multikanalmessbetrieb</p> <p>Sammelbit für das untergeordnete Register <code>STATUS:QUESTIONABLE:MEASuring</code>, welches die eingeschalteten Kanäle bei Multikanalmessbetrieb wiedergibt.</p>



### 6.8.8 STATUS:QUESTIONABLE:UNDERrange-Register

Dieses Register enthält ausschließlich Underrange-Informationen zu den einzelnen Kanälen des Multikanalbetriebs. Es kann mit den Befehlen

STATUS:QUESTIONABLE:UNDERrange:CONDITION? bzw.

STATUS:QUESTIONABLE:UNDERrange[:EVENT]?

abgefragt werden.

Das Auslesen des EVENT-Teil löscht dessen Inhalt!

**Tabelle 6-6: Bedeutung der Bits STATUS:QUESTIONABLE:UNDERrange-Register**

Bit-Nr.	Bedeutung	
15	Ch 16	Diese Bits haben nur eine Bedeutung, wenn die R&S UPV-B48 zweimal eingesteckt ist.
14	Ch 15	
13	Ch 14	0 = Der entsprechende Kanal ist nicht untersteuert. 1 = Der entsprechende Kanal ist untersteuert, das Messergebnis ist ungenau und entspricht nicht mehr den Spezifikationen des R&S UPV.
12	Ch 13	
11	Ch 12	Das zugehörige Summenbit befindet sich im STATUS:QUESTIONABLE-Register Bit 2
10	Ch 11	
9	Ch 10	
8	Ch 9	
7	Ch8	0 = Der entsprechende Kanal ist nicht untersteuert. 1 = Der entsprechende Kanal ist untersteuert, das Messergebnis ist ungenau und entspricht nicht mehr den Spezifikationen des R&S UPV.
6	Ch7	
5	Ch6	Das zugehörige Summenbit befindet sich im STATUS:QUESTIONABLE-Register Bit 2
4	Ch5	
3	Ch4	
2	Ch3	
1	Ch2	
0	Ch1	

### 6.8.9 STATUS:QUESTIONABLE:OVERrange-Register

Dieses Register enthält ausschließlich Overrange-Informationen zu den einzelnen Kanälen des Multikanalbetriebs. Es kann mit den Befehlen

STATUS:QUESTIONABLE:OVERrange:CONDITION? bzw.

STATUS:QUESTIONABLE:OVERrange[:EVENT]?

abgefragt werden.

Das Auslesen des EVENT-Teil löscht dessen Inhalt!

Tabelle 6-7: Bedeutung der Bits `STATUS:QUESTIONable:OVERrange-Register`

Bit-Nr.	Bedeutung
15	<b>Ch 16</b>
14	<b>Ch 15</b>
13	<b>Ch 14</b>
12	<b>Ch 13</b>
11	<b>Ch 12</b>
10	<b>Ch 11</b>
9	<b>Ch 10</b>
8	<b>Ch 9</b>
7	<b>Ch8</b>
6	<b>Ch7</b>
5	<b>Ch6</b>
4	<b>Ch5</b>
3	<b>Ch4</b>
2	<b>Ch3</b>
1	<b>Ch2</b>
0	<b>Ch1</b>

### 6.8.10 STATUS:QUESTIONable:MEASuring-Register

Dieses Register enthält ausschließlich Informationen, welche Kanäle bei Multikanalbetrieb ein- oder ausgeschaltet sind. Es kann mit den Befehlen

`STATUS:QUESTIONable:MEASuring:CONDition?` bzw.

`STATUS:QUESTIONable:MEASuring[:EVENT]?`

abgefragt werden.

Das Auslesen des EVENT-Teil löscht dessen Inhalt!

Tabelle 6-8: `STATUS:QUESTIONable:MEASuring-Register`

Bit-Nr.	Bedeutung
15	<b>Ch 16</b>
14	<b>Ch 15</b>
13	<b>Ch 14</b>
12	<b>Ch 13</b>
11	<b>Ch 12</b>
10	<b>Ch 11</b>

Bit-Nr.	Bedeutung	
9	Ch 10	Gibt die Einstellung der Kanäle der Multikanaligkeit im Analyzer Config-Panel wieder.  0 = Der entsprechende Kanal ist ausgeschaltet 1 = Der entsprechende Kanal ist eingeschaltet  Das zugehörige Summenbit befindet sich im STATUS:QUESTIONABLE-Register Bit 0
8	Ch 9	
7	Ch8	
6	Ch7	
5	Ch6	
4	Ch5	
3	Ch4	
2	Ch3	
1	Ch2	
0	Ch1	

Wenn ein zweikanaliger Analysator eingeschaltet wird, werden die Bits 0 ... 15 gelöscht.

### 6.8.11 STATUS:XQUESTIONABLE-Register

Dieses Register enthält Zusatzinformationen zum Status-Operation-Register sowie einige selten auftretenden Statusinformationen. Es kann mit den Befehlen

`STATUS:XQUESTIONABLE:CONDITION?` bzw.

`STATUS:XQUESTIONABLE[:EVENT]?`

abgefragt werden.

Das Auslesen des EVENT-Teil löscht dessen Inhalt!

**Tabelle 6-9: Bedeutung der Bits im STATUS:XQUESTIONABLE-Register**

Bit-Nr	Bedeutung
15	Frei
14	HW Option adjust
13	Frei
12	Frei
11	Frei
10	Hardcopy in progress
9	Frei
8	Frei
7	Frei
6	Frei

Bit-Nr	Bedeutung
5 4	<p><b>Range Info Ch 2</b> für den zweikanaligen Messbetrieb</p> <p>d3 d2</p> <p>0 0 = Messergebnis gültig</p> <p>0 1 = nicht verwendet</p> <p>1 0 = Underrange (Messergebnis evtl. ungenau) auf Kanal 2</p> <p>1 1 = Ovrerrange (Messergebnis ungültig) auf Kanal 2</p>
3 2	<p><b>Range Info Ch 1</b> für den zweikanaligen Messbetrieb</p> <p>d3 d2</p> <p>0 0 = Messergebnis gültig</p> <p>0 1 = nicht verwendet</p> <p>1 0 = Underrange (Messergebnis evtl. ungenau) auf Kanal 1</p> <p>1 1 = Ovrerrange (Messergebnis ungültig) auf Kanal 1</p>
1	<p><b>Measuring Ch2</b> für den zweikanaligen Messbetrieb Bit gesetzt: <b>Kanal 2</b> ist eingeschaltet. Die Information des Measuring Bit (d4) und des Measuring Status Bit (d10) des <b>STATUS-OPERation-Register</b> bezieht sich auf <b>Kanal 2</b>.</p> <p>0 Measuring Bit (d4) des <b>STATUS-OPERation-Register</b></p> <p>0 Measuring Status Bit (d10) des <b>STATUS-OPERation-Register</b></p> <p>0 0 Measuring Termin- ated Einzelmessung beendet</p> <p>0 1 Measuring Stopped Messung ist angehalten</p> <p>1 0 Measuring Single Einzelmessung läuft</p> <p>1 1 Measuring Cont Dauermessung läuft</p>
0	<p><b>Measuring Ch1</b> für den zweikanaligen Messbetrieb Bit gesetzt: <b>Kanal 1</b> ist eingeschaltet. Die Information des Measuring Bit (d4) und des Measuring Status Bit (d10) des <b>STATUS-OPERation-Register</b> bezieht sich auf <b>Kanal 1</b>.</p> <p>0 Measuring Bit (d4) des <b>STATUS-OPERation-Register</b></p> <p>0 Measuring Status Bit (d10) des <b>STATUS-OPERation-Register</b></p> <p>0 0 Measuring Termin- ated Einzelmessung beendet</p> <p>0 1 Measuring Stopped Messung ist angehalten</p>

Bit-Nr	Bedeutung		
1 0	Measuring Single	Einzelmessung läuft	
1 1	Measuring Cont	Dauermessung läuft	

Wenn ein Multikanal-Analysator eingeschaltet wird, werden die Bits 0 ... 5 gelöscht.

## 6.8.12 Einsatz des Status-Reporting-Systems

Um das Status-Reporting-System effektiv nutzen zu können, muss die dort enthaltene Information an den Controller übertragen und dort weiterverarbeitet werden. Dazu existieren mehrere Verfahren, die im Folgenden dargestellt werden.

### 6.8.12.1 Service Request, Nutzung der Hierarchiestruktur

Das Gerät kann unter bestimmten Bedingungen einen Service Request (SRQ) an den Controller schicken. Dieser Service Request löst üblicherweise beim Controller einen Interrupt aus, auf den das Steuerprogramm mit entsprechenden Aktionen reagieren kann. Wie in Abschnitt [Kapitel 6.8.2, "Übersicht der Statusregister"](#), auf Seite 865 ersichtlich, wird ein SRQ immer dann ausgelöst, wenn eines oder mehrere der Bits 1, 2, 3, 4, 5 oder 7 des Status Bytes gesetzt und im SRE freigeschaltet sind. Jedes dieser Bits fasst die Information eines weiteren Registers, der Error Queue oder des Ausgabepuffers zusammen. Durch entsprechendes Setzen der ENABLE-Teile der Statusregister kann erreicht werden, dass beliebige Bits in einem beliebigen Statusregister einen SRQ auslösen.

#### Beispiel:

Den Befehl `*OPC` zur Erzeugung eines SRQs verwenden.

```
CALL IBWRT(analyzer%, "*ESE 1") im ESE das Bit 0 setzen (Operation Complete)
```

```
CALL IBWRT(analyzer%, "*SRE 32") im SRE das Bit 5 setzen (ESB)
```

Das Gerät erzeugt nach Abschluss seiner Einstellungen einen SRQ.

Der SRQ ist die einzige Möglichkeit für das Gerät, von sich aus aktiv zu werden. Jedes Controller-Programm sollte das Gerät so einstellen, dass bei Fehlfunktionen ein Service Request ausgelöst wird. Auf den Service Request sollte das Programm entsprechend reagieren.

### 6.8.12.2 Serienabfrage (Serial Poll)

Der Serial Poll wird hauptsächlich verwendet, um einen schnellen Überblick über den Zustand mehrerer an den IEC-Bus/LAN/USB angeschlossener Geräte zu erhalten.

Bei einem Serial Poll wird, wie bei dem Befehl `*STB`, das Status Byte eines Gerätes abgefragt. Allerdings wird die Abfrage über Schnittstellennachrichten realisiert und ist daher deutlich schneller. Das Serial-Poll-Verfahren ist bereits in IEEE 488.1 definiert und war früher die einzige geräteübergreifend einheitliche Möglichkeit, das Status Byte

abzufragen. Das Verfahren funktioniert auch bei Geräten, die sich weder an SCPI noch an IEEE 488.2 halten.

Der VISUAL BASIC-Befehl für die Ausführung eines Serial Poll lautet `IBRSP`.

Voraussetzung für eine Programmierung in VISUAL BASIC ist, dass den Projekten die Module NIGLOBAL (Niglobal.bas) und VBIB32 (Vbib\_32.bas), sowie die Komponente gpibNotify OLE control module hinzugefügt werden.

### Beispiel:

Programm:

```
Public UPV As Integer
Public Info As Integer
Dim StartT As Single
Dim Response As String * 1000

Private Sub ReadESR():
    'subroutine for readout of ESR
    Call ibwrt(UPV, "**ESR?")
    'ask for ESR data
    Call ibrd(UPV, Response)
    'read ESR data
    EventList.AddItem "ESR register is: " + Left(Response, ibcntl - 1)
    DoEvents
End Sub

'SRQ subroutine in case RQS was set
Private Sub GPIB_Notify(ByVal LocalUPV As Long, ByVal Localbsta As Long, ByVal Localberr As Long,
    ByVal Localbcntl As Long, RearmMask As Long)
    Call ibrsp(UPV, Info):
    'do a serial poll and read STB
    EventList.AddItem "SRQ " + " was fired after " + Trim(Str(Timer - StartT)) + " s"
    EventList.AddItem "STB register is: " + Trim(Str(Info))
    Call ReadESR
    ibloc UPV
    'switch UPV to local
    ibonl UPV, 0
    'switch interface offline
End Sub

Private Sub Test_Click():
    'main program
    Call ibdev(0, 20, 0, T3s, 1, 0, UPV)
    'attach instrument
    Call ibconfig(0, lbcAUTOPOLL, 1)
    'enable auto serial polling
    Call ibconfig(0, lbcEndBitsNormal, 1)
    'set END bit on EOS match during read
    Call ibconfig(0, lbcEOScmp, 0)
    '7 bit EOS char
```

```

Call ibconfig(0, IbcEOSrd, 1)                'terminate read by EOS char
Call ibconfig(0, IbcEOSchar, 10)            'EOS character LF as terminator
Call ibclr(UPV)                              'device clear
Call ibwrt(UPV, "**IDN?")                    'ask for instrument identity
Call ibrd(UPV, Response)                    'read query result
EventList.AddItem Left(Response, Ibcctl - 1) 'display query result as message box
DoEvents

Call ibwrt(UPV, "**CLS")                     'reset registers
Call ibwrt(UPV, "**ESE 1")                   'enable operation complete bit to set ESB
Call ibwrt(UPV, "**SRE 32")                  'ESB bit generates SRQ
Call ReadESR                                'reading clears ESR register

 GPIB.SetupMask = RQS                       'set notify mask to Service Request
 GPIB.SetupNotify UPV                       'call and enable notify function
EventList.AddItem "SRQ enabled ..."
DoEvents

EventList.AddItem "sending INIT command ..."
DoEvents
StartT = Timer
Call ibwrt(UPV, "INIT;*OPC")                 'trigger measurement, rise OPC when ready
EventList.AddItem "waiting for SRQ ..."
EventList.AddItem "-----"
DoEvents

'here the program could do anything else until a SRQ is set

End Sub

```

### 6.8.12.3 Parallelabfrage (Parallel Poll)

Bei einer Parallelabfrage (Parallel Poll) werden bis zu acht Geräte gleichzeitig mit einem Kommando vom Controller aufgefordert, auf den Datenleitungen jeweils 1 Bit Information zu übertragen, d.h., die jedem Gerät zugewiesenen Datenleitung auf logisch 0 oder 1 zu ziehen. Analog zum SRE-Register, das festlegt, unter welchen Bedingungen ein SRQ erzeugt wird, existiert ein Parallel-Poll-Enable-Register (PPE), das ebenfalls bitweise mit dem STB – unter Berücksichtigung des Bit 6 – UND-ver-

knüpft wird. Die Ergebnisse werden ODER-verknüpft, das Resultat wird dann (eventuell invertiert) bei der Parallelabfrage des Controllers als Antwort gesendet. Das Resultat kann auch ohne Parallelabfrage durch den Befehl `*IST?` abgefragt werden.

Das Gerät muss zuerst mit dem VISUAL BASIC-Befehl `IBPPC()` für die Parallelabfrage eingestellt werden. Dieser Befehl weist dem Gerät eine Datenleitung zu und legt fest, ob die Antwort invertiert werden soll. Die Parallelabfrage selbst wird mit `IBRPP()` durchgeführt.

Das Parallel-Poll-Verfahren wird hauptsächlich verwendet, um nach einem SRQ bei vielen an den IEC-Bus/LAN/USB angeschlossenen Geräten schnell herauszufinden, von welchem Gerät die Bedienungsforderung kam. Dazu müssen SRE und PPE auf den gleichen Wert gesetzt werden.

#### 6.8.12.4 Abfrage durch Befehle

Jeder Teil jedes Statusregisters kann durch Abfragebefehle ausgelesen werden. Die einzelnen Befehle sind bei der detaillierten Beschreibung der Status-Befehle (STATUS-Subsystem) angegeben. Zurückgegeben wird immer eine Zahl, die das Bitmuster des abgefragten Registers darstellt. Die Auswertung dieser Zahl obliegt dem Controller-Programm.

Abfragebefehle werden üblicherweise nach einem aufgetretenen SRQ verwendet, um genauere Informationen über die Ursache des SRQ zu erhalten.

#### 6.8.12.5 Error-Queue-Abfrage

Jeder Fehlerzustand im Gerät führt zu einer Eintragung in die Error Queue. Die Einträge der Error Queue sind detaillierte Klartext-Fehlermeldungen, die über den IEC-Bus/LAN/USB mit dem Befehl `SYSTEM:ERROR?` abgefragt werden können. Jeder Aufruf von `SYSTEM:ERROR?` liefert einen Eintrag aus der Error Queue. Sind dort keine Fehlermeldungen mehr gespeichert, antwortet das Gerät mit "0, No error".

Die Error Queue sollte im Controller-Programm nach jedem SRQ abgefragt werden, da die Einträge die Fehlerursache präziser beschreiben als die Statusregister. Insbesondere in der Testphase eines Controller-Programms sollte die Error Queue regelmäßig abgefragt werden, da in ihr auch fehlerhafte Befehle vom Controller an das Gerät vermerkt werden.

### 6.8.13 Initialisieren des Status-Reporting-Systems

Die Befehle `*RST`, `SYSTEM:PRESet`, `DCL` und `SDC` beeinflussen das Status-Reporting-System nicht. Die Befehle `*RST` und `SYSTEM:PRESet` beeinflussen die Geräteeinstellungen.



Tabelle 6-10: Rücksetzen von Gerätefunktionen

Ereignis	DCL (Device Clear), SDC (Selected Device Clear)	*RST oder SYS-Tem:PRESet	STATus:PRESet	*CLS
<b>Wirkung</b>				
STB, ESR löschen	–	–	–	ja
SRE, ESE löschen	–	–	–	–
PPE löschen	–	–	–	–
EVENT-Teile der Register löschen	–	–	–	ja
ENABLE-Teile des OPERATION- und aller QUESTio-nable-Register löschen	–	–	ja	–
PTRansition-Teile aller Register mit 1 füllen, NTRansition-Teile löschen	–	–	ja	–
Error-Queue löschen	–	–	–	ja
Ausgabepuffer löschen	ja	1)	1)	1)
Befehlsbearbeitung und Eingabepuffer löschen	ja	–	–	–
Beeinflussung der Geräteeinstellung	-	ja	–	–
1) = Jeder Befehl, der als erster in einer Befehlszeile steht, löscht den Ausgabepuffer				

## 7 Fernsteuerung - Befehle

Die Fernsteuerbefehle werden bei der Beschreibung der Funktionen in [Kapitel 5, "Gerätefunktionen"](#), auf Seite 246 angegeben. Die Bedeutung der einzelnen Einstellzeilen und die Wirkung der zugehörigen Parameter ist dort genau erklärt. Die Parameter aus den Panels können den Parametern des Fernsteuerbefehles meist eindeutig zugeordnet werden. Ist das z.B. auf Grund unterschiedlicher Syntax von manueller Einstellmöglichkeit und Parameternamen beim Befehl nicht möglich, ist die Zuordnung beim Befehl erläutert. Jeder Befehl in der manuellen Bedienung ist mit der Beschreibung dieses Befehls in diesem Kapitel verlinkt.

Darüber hinaus eröffnet das SCPI-Recording eine ausgesprochen bequeme Möglichkeit, die mittels Handbedienung eingestellten Befehle aufzuzeichnen und so die Fernsteuerbefehle den Einstellzeilen im Panel zuzuordnen (Befehle zum Triggern und Auslesen von Messwerten kommen in den Panels nicht vor und können daher nicht aufgezeichnet werden, siehe [Kapitel 6.7, "Befehlsaufzeichnung"](#), auf Seite 860).

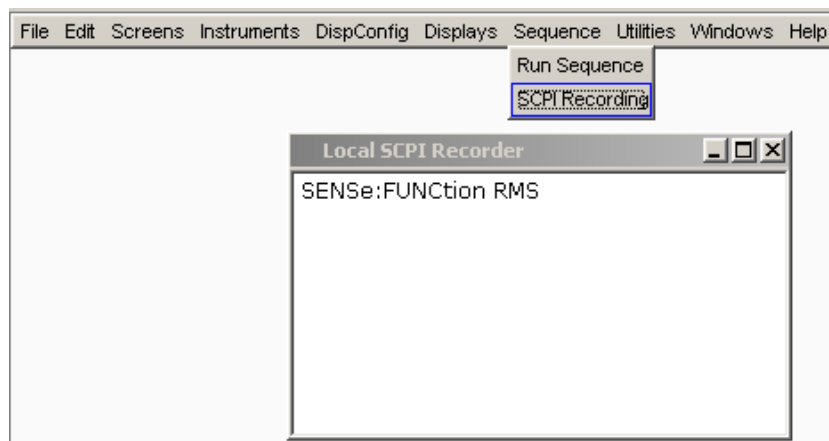

In diesem Kapitel werden alle Befehle aufgeführt. Die Gruppierung erfolgt vorwiegend unter den gleichen Überschriften und der gleichen Reihenfolge wie die Beschreibung der Panels in [Kapitel 5, "Gerätefunktionen"](#), auf Seite 246. In einigen Fällen sind funktionale Gruppen zusammengefasst, wie z.B. alle Generator- oder Analytoreinstellungen. Einige Funktionen können nicht fernbedient werden und erscheinen daher nicht in diesem Kapitel.

Am Ende des Kapitels werden die Befehle beschrieben,

- die bei der manuellen Bedienung nicht vorkommen und somit nicht aufgezeichnet werden können wie z.B. Common Commands, Triggern und Auslesen von Messwerten, sowie
- Befehle zur Benutzung des System-, Mass Memory- und Status-Systems sowie
- Befehle, die nur über das Softkey-Menü ausgeführt werden können und somit ebenfalls nicht aufgezeichnet werden können.

Eine alphabetische Liste der Befehle am Ende der Beschreibung ermöglicht das Auffinden eines bekannten Befehls bzw. gibt einen Überblick über alle vorhandenen Befehle.

Eine Einführung in die Fernsteuerung sowie eine Beschreibung der Statusregister befinden sich im [Kapitel 6, "Fernsteuerung – Grundlagen"](#), auf Seite 836

## 7.1 Notation der Befehle

### Groß-/ Kleinschreibung

Die Groß-/ Kleinschreibung dient zum Kennzeichnen der Lang- bzw. Kurzform der Schlüsselwörter eines Befehls in der Beschreibung. Das Gerät selbst unterscheidet nicht zwischen Groß- und Kleinbuchstaben.

### Eckige Klammern [ ]

Schlüsselwörter in eckigen Klammern können beim Zusammensetzen des Headers weggelassen werden (siehe [Kapitel 6.5, "SCPI-Befehlsaufbau und -syntax"](#), auf Seite 848). Die volle Befehlslänge wird vom Gerät aus Gründen der Kompatibilität zum SCPI-Standard anerkannt. Parameter in eckigen Klammern können ebenfalls wahlweise in den Befehl eingefügt oder weggelassen werden.

### Beispiel:

```
INSTRument2[:SElect] ANLG | DIG
```

Die Wahl des zweiten Instrumentes (des Analysators) kann mit den beiden folgenden Befehlen erfolgen:

```
INSTRument2 ANLG = INSTRument2:SElect ANLG
```

### Suffix <n1>, <n2>, <n3>, <ch> usw.

Ein Suffix unterscheidet zwischen mehreren Ausprägungen der gleichen Funktion und wählt eine Variante aus.

### Beispiel:

```
DISPlay:SWEep<n2>:A:REFerence VALue
```

Das Sweep-Subsystem besteht aus 4 eigenständigen Windows. Diese Windows werden mit den Ziffern 1 ... 4 gekennzeichnet. Das 4. Window wird somit mit

```
DISPlay:SWEep4:... angesprochen.
```

### Sonderzeichen |

Ein senkrechter Strich bei der Angabe der Parameter kennzeichnet alternative Möglichkeiten im Sinne von oder. Die Wirkung des Befehls unterscheidet sich, je nachdem, welcher Parameter angegeben wird.

**Beispiel:**

Auswahl der Parameter für den Befehl

```
INPut:COUPling AC | DC
```

Wird der Parameter `AC` gewählt, wird nur der AC-Anteil gemessen, bei `DC` sowohl die DC- als auch die AC-Komponente.

**Textparameter**

Textparameter folgen den syntaktischen Regeln für Schlüsselwörter, d.h. sie besitzen ebenfalls eine Kurz- und eine Langform. Sie müssen, wie jeder Parameter, durch einen 'White Space' vom Header getrennt werden. Bei der Befehlsaufzeichnung (SCPI Recording) oder einem Abfragebefehl wird die Kurzform des Textes bereitgestellt.

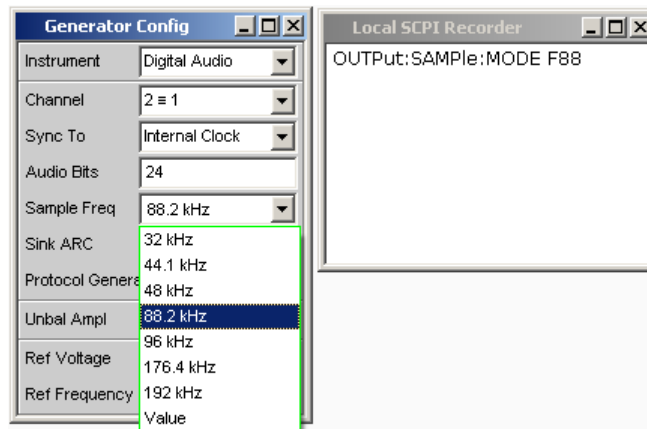

In den nachfolgenden Tabellen der SCPI-Befehle sind alle Textparameter für die Geräte R&S UPV und R&S UPP (und bei kompatiblen Befehlen auch für R&S UPD und R&S UPL) aufgelistet. Welche Parameter in der aktuellen Einstellung gültig sind, hängt vom verwendeten Gerät und dessen Konfiguration ab. Die erlaubten Werte können sich durch vorausgegangene Befehle, z.B. durch die Wahl eines anderen Instruments oder einer anderen Funktion, ändern. Die Combobox oder die Softkeyleiste gibt Aufschluss über die aktuell gültigen Parameter. Um die aktuell gültigen SCPI-Befehle und deren Textparameter zu ermitteln, wird die Funktion der Befehlsaufzeichnung (siehe [Kapitel 6.7, "Befehlsaufzeichnung"](#), auf Seite 860) empfohlen, die während der Handbedienung die entsprechenden SCPI-Befehle in einem eigenen Fenster aufzeichnet, wie in folgendem Beispiel gezeigt:

**Beispiel:**

Einstellbefehl:

```
INPut:CHANnel CH1And2
```

Abfragebefehl:

```
INPut:CHANnel? Antwort: CH1A
```

## Zeichenketten

Zeichenketten, in der folgenden SCPI-Befehlsauflistung mit **"string"** bezeichnet, müssen nach SCPI immer zwischen einfachen oder doppelten Anführungszeichen angegeben werden. Zu den Zeichenketten zählen auch Filenamen. Üblicherweise werden jedoch die einfachen Anführungszeichen verwendet, da die doppelten dazu verwendet werden, den gesamten IEC-Bus-Befehl als String zu kennzeichnen.

### Beispiel:

Einstellbefehl:

```
MMEMory:LOAD:STATe 'myfile'
```

Abfragebefehl:

```
MMEMory:LOAD:STATe 'filename'? Antwort: 'myfile'
```

## Zahlen

Zahlen werden in der folgenden SCPI-Befehlsauflistung mit **"float"** oder **"integer"** gekennzeichnet. Sie müssen, wie jeder Parameter, durch einen "White Space" vom Header getrennt werden. Die mit "float" gekennzeichneten Parameter können einen Dezimalpunkt enthalten, in Exponentenschreibweise angegeben und mit einer **Einheit** versehen werden.



Welche Einheit in der aktuellen Einstellung gültig ist, hängt vom verwendeten Gerät und dessen Konfiguration ab. Die erlaubten Einheiten können sich durch vorausgegangene Befehle ändern. Die Softkeyleiste gibt Aufschluss über die aktuell gültigen Einheiten. Um den zugehörigen SCPI-Befehl zu ermitteln, wird die Funktion der Befehlsaufzeichnung (siehe [Kapitel 6.7, "Befehlsaufzeichnung"](#), auf Seite 860) empfohlen, die während der Handbedienung die entsprechenden SCPI-Befehle in einem eigenen Fenster aufzeichnet, wie in folgendem Beispiel gezeigt:

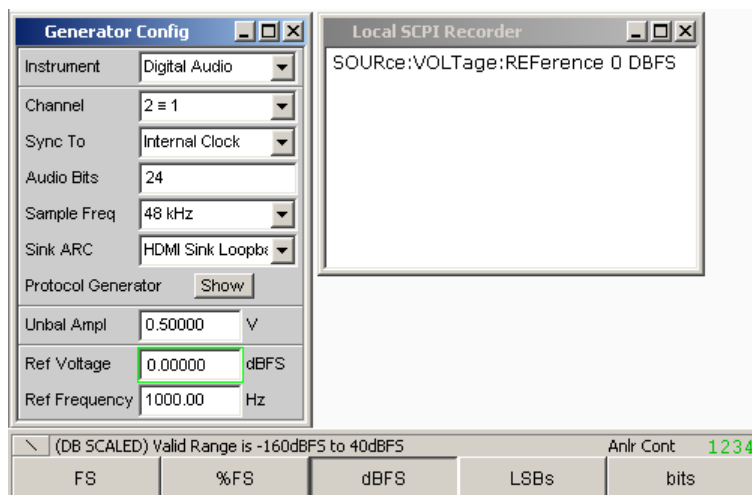

**Beispiel:****Einstellbefehl "float"**

```
SOURce:FREQuency 1000 HZ
```

**Abfragebefehl "float"**

```
SOURce:FREQuency? Antwort: 1000 HZ
```

**Einstellbefehl "integer"**

```
SOURce:MULTisine:COUNT 5
```

**Abfragebefehl "integer"**

```
SOURce:MULTisine:COUNT? Antwort: 5
```

## 7.2 Common Commands

Die Common Commands sind der Norm IEEE 488.2 (IEC 625.2) entnommen. Gleiche Befehle haben in unterschiedlichen Geräten gleiche Wirkung. Die Header dieser Befehle bestehen aus einem Stern\*, dem drei Buchstaben folgen. Viele Common Commands betreffen das Status-Reporting-System (siehe [Kapitel 6.8, "Status Reporting System"](#), auf Seite 862).

**Verfügbare Common Commands**

- [\\*CLS](#) auf Seite 886
- [\\*ESE](#) auf Seite 886
- [\\*ESR?](#) auf Seite 886
- [\\*GTL](#) auf Seite 886
- [\\*IDN?](#) auf Seite 886
- [\\*IST?](#) auf Seite 887
- [\\*OPC](#) auf Seite 887
- [\\*OPC?](#) auf Seite 887
- [\\*OPT?](#) auf Seite 887
- [\\*PRE](#) auf Seite 887
- [\\*PSC](#) auf Seite 888
- [\\*RST](#) auf Seite 888
- [\\*SRE](#) auf Seite 888
- [\\*STB?](#) auf Seite 889
- [\\*TRG](#) auf Seite 889
- [\\*WAI](#) auf Seite 889

---

**\*CLS**

**CLEAR STATUS** setzt das Status Byte (STB), das Event-Status-Register (ESR) und den EVENT-Teil des OPERATION-, und aller QUESTIONABLE-Registers auf Null, siehe [Kapitel 6.8.13, "Initialisieren des Status-Reporting-Systems"](#), auf Seite 879. Der Befehl verändert die Masken- und Transition-Teile der Register nicht. Er löscht den Ausgabepuffer.

Um vor der Ausführung eines SCPI-Steuerprogrammes immer von ein und derselben Anfangsbedingung ausgehen zu können, empfiehlt es sich, einen Preset mit \*RST oder SYSTEM:PRESet, gefolgt von \*CLS auszuführen. \*CLS setzt das Event-Statusregisters ESR und damit das Synchronisations-Bit d0 (Operation Complete) zurück und bereinigt dadurch einen evtl. abgebrochenen Synchronisationsvorgang.

---

**\*ESE <Wert>**

**EVENT STATUS ENABLE** setzt das Event-Status-Enable-Register auf den angegebenen Wert. Der Abfragebefehl \*ESE? gibt den Inhalt des Event-Status-Enable-Registers in dezimaler Form zurück.

**Parameter:**

<Wert>                    0 to 255

---

**\*ESR? <Wert>**

**STANDARD EVENT STATUS QUERY** gibt den Inhalt des Event-Status-Registers in dezimaler Form zurück (0...255) und setzt danach das Register auf Null.

**Parameter:**

<Wert>                    0 to 255

**Verwendung:**            Nur Abfrage

---

**\*GTL**

**Go To Local** bewirkt die Rückkehr zur manuellen Bedienung.

**Verwendung:**            Ereignis

---

**\*IDN?**

**IDENTIFICATION QUERY** fragt die Geräteerkennung ab. Zurückgegeben wird der Gerätetyp, die Sachnummer/Seriennummer und die Versionsnummern von COMPASS und der Firmware.

**Beispiel:** Rückgabewerte:  
Rohde&Schwarz,UPV,1146.2003k02/100009,2.1.77.0-3.3.2

Rohde&Schwarz, UPV = Gerätetyp  
1146.2003k02/100009 = Sachnummer/Seriennummer  
2.1.77.0 = COMPASS-Version  
3.3.2 = R&S UPV Firmwareversion

**Verwendung:** Nur Abfrage

---

**\*IST? <StatusBit>**

**INDIVIDUAL STATUS QUERY** gibt den Inhalt des IST-Flags in dezimaler Form zurück (0 | 1). Das IST-Flag ist das Status-Bit, das während einer Parallel-Poll-Abfrage gesendet wird. Siehe auch [Kapitel 6.8, "Status Reporting System"](#), auf Seite 862.

**Parameter:**

<StatusBit> 0 | 1

**Verwendung:** Nur Abfrage

---

**\*OPC**

**OPERATION COMPLETE** setzt das Bit 0 im Event-Status-Register, wenn alle vorausgegangenen Befehle abgearbeitet sind. Dieses Bit kann zur Auslösung eines Service Requests benutzt werden. Siehe auch [Kapitel 6.6, "Gerätemodell und Befehlsbearbeitung"](#), auf Seite 854.

**Verwendung:** Nur Einstellung

---

**\*OPC?**

**OPERATION COMPLETE QUERY** gibt eine 1 zurück, wenn alle vorausgegangenen Befehle abgearbeitet sind. Zu beachten ist, dass das Timeout am IEC-Bus genügend lang gesetzt ist.

**Verwendung:** Nur Abfrage

---

**\*OPT?**

**OPTION IDENTIFICATION QUERY** fragt die im Gerät enthaltenen Optionen ab und gibt eine Liste der installierten Optionen zurück. Die Optionen sind durch Kommata voneinander getrennt.

**Verwendung:** Nur Abfrage

---

**\*PRE <Value>**

**PARALLEL POLL REGISTER ENABLE** setzt das Parallel-Poll-Enable-Register auf den angegebenen Wert. Der Abfragebefehl \*PRE? gibt den Inhalt des Parallel-Poll-Enable-Registers in dezimaler Form zurück.



**Parameter:**

&lt;Value&gt; 0 to 255

**\*PSC** <Function>

**POWER ON STATUS CLEAR** legt fest, ob beim Einschalten der Inhalt der ENABLE-Register erhalten bleibt oder zurückgesetzt wird.

Der **Abfragebefehl** \*PSC? liest den Inhalt des Power-on-Status-Clear-Flags aus. Die Antwort kann 0 oder 1 sein.

**Parameter:**

&lt;Function&gt; 0 | 1

**0**

Der Inhalt der Statusregister bleibt beim Einschalten erhalten. Damit kann bei entsprechender Konfiguration der Statusregister ESE und SRE beim Einschalten ein Service Request ausgelöst werden.

**1**

Der Inhalt der Statusregister wird beim Einschalten zurückgesetzt.

**\*RST**

[RESET] versetzt das Gerät in einen definierten Grundzustand, siehe [Kapitel 6.8.13, "Initialisieren des Status-Reporting-Systems"](#), auf Seite 879. Der Befehl entspricht einem Druck auf [PRESET]. Löscht die ENABLE-Teile des OPERATION- und aller QUESTIONABLE-Register. Füllt die PTRANSITION-Teile aller Register mit 1 und löscht alle NTRANSITION-Teile.

Um vor der Ausführung eines SCPI-Steuerprogrammes immer von ein und derselben Anfangsbedingung ausgehen zu können, empfiehlt es sich, einen Preset mit \*RST oder SYSTEM:PRESet, gefolgt von \*CLS auszuführen. \*CLS setzt das Event-Statusregisters ESR und damit das Synchronisations-Bit d0 (Operation Complete) zurück und bereinigt dadurch einen evtl. abgebrochenen Synchronisationsvorgang.

**\*SRE** <Value>

**SERVICE REQUEST ENABLE** setzt das Service Request Enable Register auf den angegebenen Wert. Bit 6 (MSS-Maskenbit) bleibt 0. Dieser Befehl bestimmt, unter welchen Bedingungen ein Service Request ausgelöst wird. Der Abfragebefehl \*SRE? liest den Inhalt des Service Request Enable Registers in dezimaler Form aus. Bit 6 ist immer 0.

**Parameter:**

&lt;Value&gt; 0 to 255

---

**\*STB?**

**READ STATUS BYTE QUERY** liest den Inhalt des Status Bytes in dezimaler Form aus.

**Verwendung:** Nur Abfrage

---

**\*TRG**

**TRIGGER** löst eine Messung oder einen Sweep aus.

---

**\*WAI**

**WAIT-to-CONTINUE** erlaubt die Abarbeitung der nachfolgenden Befehle erst, nachdem alle vorhergehenden Befehle durchgeführt sind.

## 7.3 Auswahl und Konfiguration der Generatoren

Die Befehle zum Auswählen und Einstellen des Generators sind in der folgenden Reihenfolge beschrieben:

1. Wahl des Generators
2. Konfigurieren der verschiedenen Generatortypen
3. Einstellen der Signalparameter
4. Spezialfunktion: Schnellabschaltung der Ausgänge

### 7.3.1 Generator wählen

Der Generator wird mit den Befehlen des `INSTRUMENT` Subsystems ausgesucht.

---

**INSTRUMENT**<n1> <generator\_type>

Der Befehl wählt sowohl den Generator als auch den Analysator aus. Welche Auswahl aktiv ist, bestimmt das Suffix <n1> bei `INSTRUMENT`.

**Suffix:**

<n1>

1 | 2

Das Suffix 1 oder kein Suffix bei `INSTRUMENT` definiert, dass die Auswahl des Generators aktiv ist.

Das Suffix 2 bei `INSTRUMENT` definiert, dass die Auswahl des Analysators aktiv ist, siehe [Kapitel 7.4.1, "Analysator wählen"](#), auf Seite 925.

**Parameter:**

<generator\_type>

ANLG | DIG | I2SBoard | IMPairment | U2CHannel

**ANLG**

wählt den analogen Generator

**DIG**

wählt den digitalen Generator

**I2SBoard**

wählt den I<sup>2</sup>S Generator

**IMPairment**

nur mit Option R&S UPV-B2 (Digitale Audioschnittstellen) und -K22 (Jitter- und Interface-Test): wählt die Erzeugung von Stör-signalen mit dem digitalen Generator.

**U2CHannel**

wählt den USI Dual Channel Generator

Die Einstellmöglichkeiten für den Analyzer sind in [Kapitel 7.4.1, "Analysator wählen"](#), auf Seite 925 beschrieben.

**Handbedienung:** Siehe "[Instrument](#) " auf Seite 246

## 7.3.2 Generatoren konfigurieren

Die Generatoren werden mit den Befehlen der `OUTPut-` und `SOURce-` Subsystemen konfiguriert.

### 7.3.2.1 Referenzpegel und -frequenz

Allgemeine Einstellungen für alle Generatortypen betreffen die Einstellung des Referenzpegels und -frequenz, sie werden mit Befehlen des `SOURce-`Subsystems durchgeführt.

- `SOURce:FREQuency:REFerence` auf Seite 890
- `SOURce:VOLTage:REFerence` auf Seite 890

---

#### `SOURce:FREQuency:REFerence` <reference>

**Parameter:**

<reference> float

**Handbedienung:** Siehe "[Ref Frequency](#) " auf Seite 251  
 Siehe "[Ref Frequency](#) " auf Seite 267  
 Siehe "[Ref Frequency](#) " auf Seite 268  
 Siehe "[Ref Frequency](#) " auf Seite 275  
 Siehe "[Ref Frequency](#) " auf Seite 289

---

#### `SOURce:VOLTage:REFerence` <reference>

**Parameter:**

<reference> float

**Handbedienung:** Siehe "Ref Voltage " auf Seite 251  
 Siehe "Ref Voltage " auf Seite 267  
 Siehe "Ref Voltage " auf Seite 268  
 Siehe "Ref Voltage " auf Seite 275  
 Siehe "Ref Voltage " auf Seite 289

### 7.3.2.2 Analog-Generator konfigurieren

- `OUTPut: BANDwidth: MODE` auf Seite 891
- `OUTPut: CHANnel` auf Seite 891
- `OUTPut: IMPedance` auf Seite 891
- `OUTPut: IMPedance: UNBalanced?` auf Seite 891
- `OUTPut: LOW` auf Seite 892
- `OUTPut: TYPE` auf Seite 892
- `SOURce: VOLTage: MAXimum` auf Seite 892
- `SOURce: VOLTage: RANGE` auf Seite 892

---

#### `OUTPut: BANDwidth: MODE` <mode>

**Parameter:**

<mode> B22 | B40 | B80 | AUTO | SIN185

**Handbedienung:** Siehe "Bandwidth " auf Seite 249

---

#### `OUTPut: CHANnel` <channel>

**Parameter:**

<channel> OFF | CH1 | CH2 | CH2Is1

**Handbedienung:** Siehe "Channel " auf Seite 247  
 Siehe "Channel " auf Seite 260  
 Siehe "Channel " auf Seite 271

---

#### `OUTPut: IMPedance` <impedance>

**Parameter:**

<impedance> R10 | R200 | R600

**Handbedienung:** Siehe "Impedance " auf Seite 249

---

#### `OUTPut: IMPedance: UNBalanced?`

**Rückgabewerte:**

<impedance> R5

**Verwendung:** Nur Abfrage

**Handbedienung:** Siehe "Impedance " auf Seite 249

---

**OUTPut:LOW** <low>**Parameter:**

&lt;low&gt; FLOat | GROund

**Handbedienung:** Siehe "[Common](#)" auf Seite 249

---

**OUTPut:TYPE** <type>**Parameter:**

&lt;type&gt; BALanced | UNBalanced

**Handbedienung:** Siehe "[Output Type](#)" auf Seite 248

---

**SOURce:VOLTage:MAXimum** <maximum>**Parameter:**

&lt;maximum&gt; float

**Handbedienung:** Siehe "[Max Voltage](#)" auf Seite 251

---

**SOURce:VOLTage:RANGe** <range>**Parameter:**

&lt;range&gt; AUTO | FIXed

**Handbedienung:** Siehe "[Volt Range](#)" auf Seite 250

### 7.3.2.3 Digital Generator konfigurieren

- [OUTPut:AUDIobits](#) auf Seite 893
- [OUTPut:AUXiliary:OUTPut](#) auf Seite 893
- [OUTPut:CHANnel](#) auf Seite 891
- [OUTPut:CSIMulator](#) auf Seite 893
- [OUTPut:INTClockfreq](#) auf Seite 893
- [OUTPut:SAMPle:MODE](#) auf Seite 893
- [OUTPut:SIGNAL:BALanced:LEVel](#) auf Seite 893
- [OUTPut:SIGNAL:LEVel](#) auf Seite 894
- [OUTPut:SYNC:OUTPut](#) auf Seite 894
- [OUTPut:SYNC:TYPE](#) auf Seite 894
- [OUTPut:UNBalanced:OUTPut](#) auf Seite 894
- [SOURce:FRAMephase](#) auf Seite 894
- [SOURce:IMPairment](#) auf Seite 894
- [SOURce:PTORef](#) auf Seite 894
- [SOURce:REFeRence](#) auf Seite 895

- [SOURCE:SRCMode](#) auf Seite 895
- [SOURCE:SYNC:TO](#) auf Seite 895

---

**OUTPut:AUDiobits** <audiobits>
**Parameter:**

&lt;audiobits&gt; integer

**Handbedienung:** Siehe ["Audio Bits "](#) auf Seite 261  
 Siehe ["Audio Bits "](#) auf Seite 272  
 Siehe ["Audio Bits "](#) auf Seite 282

---

**OUTPut:AUXiliary:OUTPut** <output>
**Parameter:**

&lt;output&gt; AINPut | AINReclock | AOUTput | RGENerator | AUXin

**Handbedienung:** Siehe ["Aux Output"](#) auf Seite 263

---

**OUTPut:CSIMulator** <csimulator>
**Parameter:**

&lt;csimulator&gt; OFF | SIMLong

**Handbedienung:** Siehe ["Cable Sim "](#) auf Seite 267

---

**OUTPut:INTClockfreq** <intclockfreq>
**Parameter:**

&lt;intclockfreq&gt; float

**Handbedienung:** Siehe ["Int Clk Freq"](#) auf Seite 262

---

**OUTPut:SAMPlE:MODE** <mode>
**Parameter:**

&lt;mode&gt;

**Digital generator:**

F32 | F44 | F48 | F88 | F96 | F176 | F192 | SYNChron | VALue

**I2S and USI generator:**F08 | F11 | F16 | F22 | F32 | F44 | F48 | F88 | F96 | F176 | F192  
| F384 | VALue

**Handbedienung:** Siehe ["Sample Frequency "](#) auf Seite 264  
 Siehe ["Sample Freq"](#) auf Seite 272  
 Siehe ["Sample Freq "](#) auf Seite 283

---

**OUTPut:SIGNal:BALanced:LEVel** <level>
**Parameter:**

&lt;level&gt; float

**Handbedienung:** Siehe ["Bal Ampl"](#) auf Seite 266

---

**OUTPut:SIGNal:LEVel** <level>

**Parameter:**

<level> float

**Handbedienung:** Siehe ["Unbal Ampl"](#) auf Seite 266

---

**OUTPut:SYNC:OUTPut** <output>

**Parameter:**

<output> ADOutput | ADINput | AXINput | GSYPII | JRFPII | AXOutput | SYINput | ICLock

**Handbedienung:** Siehe ["Sync Output"](#) auf Seite 261

---

**OUTPut:SYNC:TYPE** <type>

**Parameter:**

<type> WCLock | BCLock

**Handbedienung:** Siehe ["Sync Out Type"](#) auf Seite 262

---

**OUTPut:UNBalanced:OUTPut** <output>

**Parameter:**

<output> AINPut | AOUTput

**Handbedienung:** Siehe ["Unbal Output"](#) auf Seite 266

---

**SOURce:FRAMephase** <framephase>

**Parameter:**

<framephase> float

**Handbedienung:** Siehe ["Frame Phase"](#) auf Seite 264

---

**SOURce:IMPairment** <impairment>

**Parameter:**

<impairment> ON | OFF

**Handbedienung:** Siehe ["Add Impairment"](#) auf Seite 260

---

**SOURce:PTORef** <ptoref>

**Parameter:**

<ptoref> OFF | VALue

**Handbedienung:** Siehe ["Phase To Ref"](#) auf Seite 264

---

**SOURce:REfERENCE** <reference>

**Parameter:**  
<reference> AZERo | AONE

**Handbedienung:** Siehe ["Ref Gen Data"](#) auf Seite 263

---

**SOURce:SRCMode** <srcmode>

**Parameter:**  
<srcmode> JITTer | COMMON

**Handbedienung:** Siehe ["Source Mode "](#) auf Seite 268

---

**SOURce:SYNC:TO** <syncto>

**Parameter:**  
<syncto>

**Digital Generator:**  
INTClock | GCLock | AINPut | AUXInput | SINPut | SINVinput

**I2S Generator:**  
INTern | EXTMasterclock | EXTWordclock

**USI Generator:**  
ICLock | EMASterclock | EFSYnc | EFAMon | EFBCIk

**Handbedienung:** Siehe ["Sync To"](#) auf Seite 260  
Siehe ["Sync To "](#) auf Seite 272  
Siehe ["Sync To "](#) auf Seite 281

#### 7.3.2.4 I2S-Generator konfigurieren

- [OUTPut:AUDiobits](#) auf Seite 893
- [OUTPut:BCLK:FREQuency?](#) auf Seite 896
- [OUTPut:CHANnel](#) auf Seite 891
- [OUTPut:FORMat](#) auf Seite 896
- [OUTPut:FSHape](#) auf Seite 896
- [OUTPut:MCLKratio](#) auf Seite 896
- [OUTPut:POLarity](#) auf Seite 896
- [OUTPut:SAMPle:FREQuency](#) auf Seite 896
- [OUTPut:SAMPle:MODE](#) auf Seite 893
- [OUTPut:WLENgth](#) auf Seite 896
- [OUTPut:WOFFset](#) auf Seite 897
- [SOURce:SYNC:TO](#) auf Seite 895



---

**OUTPut:BLK:FREQuency?****Rückgabewerte:**

<argument> float

**Verwendung:** Nur Abfrage

**Handbedienung:** Siehe "[BClk Freq](#)" auf Seite 273  
Siehe "[BClk Freq](#)" auf Seite 284

---

**OUTPut:FORMat <format>****Parameter:**

<format> SI2S | USERdefined

**Handbedienung:** Siehe "[Format](#)" auf Seite 274

---

**OUTPut:FSHape <fshape>****Parameter:**

<fshape> SQUpuls | BITPulse

**Handbedienung:** Siehe "[Fsync Shape](#)" auf Seite 274

---

**OUTPut:MCLKratio <mclkratio>****Parameter:**

<mclkratio> M64 | M96 | M128 | M192 | M256 | M384 | M512

**Handbedienung:** Siehe "[MClk Ratio](#)" auf Seite 273

---

**OUTPut:POLarity <polarity>****Parameter:**

<polarity> LFTLow | NEGative | LFTHigh | POSitive

**Handbedienung:** Siehe "[Fsync Polarity](#)" auf Seite 274

---

**OUTPut:SAMPlE:FREQuency <frequency>****Parameter:**

<frequency> float

**Handbedienung:** Siehe "[Sample Frequency](#)" auf Seite 264  
Siehe "[Sample Freq](#)" auf Seite 272  
Siehe "[Sample Freq](#)" auf Seite 283

---

**OUTPut:WLENgth <wlength>****Parameter:**

<wlength> W16 | W24 | W32

**Handbedienung:** Siehe "Word Length " auf Seite 272

---

**OUTPut:WOFFset** <woffset>

**Parameter:**

<woffset> integer

**Handbedienung:** Siehe "Word Offset " auf Seite 275

### 7.3.2.5 USI Dual Channel Generator konfigurieren

- [OUTPut:AUDIobits](#) auf Seite 893
- [OUTPut:BCLK:FREQuency?](#) auf Seite 896
- [OUTPut:BCLock:JITAmplitude](#) auf Seite 898
- [OUTPut:BCLock:JITFrequency](#) auf Seite 898
- [OUTPut:BSLope](#) auf Seite 898
- [OUTPut:CLOCK](#) auf Seite 898
- [OUTPut:CODing](#) auf Seite 898
- [OUTPut:FBIT](#) auf Seite 898
- [OUTPut:FOFFset](#) auf Seite 898
- [OUTPut:FSLope](#) auf Seite 899
- [OUTPut:FSYnc:FREQuency?](#) auf Seite 899
- [OUTPut:FWIDth](#) auf Seite 899
- [OUTPut:FWIDth:VALue](#) auf Seite 899
- [OUTPut:LBITs](#) auf Seite 899
- [OUTPut:LOGVoltage](#) auf Seite 899
- [OUTPut:MCLock:JITAmplitude](#) auf Seite 899
- [OUTPut:MCLock:JITFrequency](#) auf Seite 900
- [OUTPut:MRATio](#) auf Seite 900
- [OUTPut:MSAMplefrequency](#) auf Seite 900
- [OUTPut:NOSLots](#) auf Seite 900
- [OUTPut:RATio](#) auf Seite 900
- [OUTPut:RESYnc](#) auf Seite 900
- [OUTPut:SAMple:MODE](#) auf Seite 893
- [OUTPut:SLCOffset](#) auf Seite 900
- [OUTPut:SLCSlope](#) auf Seite 901
- [OUTPut:SLCWidth](#) auf Seite 901
- [OUTPut:SLCWidth:VALue](#) auf Seite 901
- [OUTPut:SLTLength](#) auf Seite 901
- [OUTPut:SPFRame](#) auf Seite 901

- [OUTPut:TXData<n2>](#) auf Seite 901
- [SOURce:SYNC:TO](#) auf Seite 895

---

**OUTPut:BCLock:JITAmplitude** <jitamplitude>**Parameter:**

&lt;jitamplitude&gt; float

**Handbedienung:** Siehe "[BClk Jitt Ampl](#) " auf Seite 287

---

**OUTPut:BCLock:JITFrequency** <jitfrequency>**Parameter:**

&lt;jitfrequency&gt; float

**Handbedienung:** Siehe "[BClk Jitt Freq](#) " auf Seite 287

---

**OUTPut:BSLope** <bslope>**Parameter:**

&lt;bslope&gt; RISING | FALLING

**Handbedienung:** Siehe "[BClk Slope](#) " auf Seite 285

---

**OUTPut:CLOCK** <clock>**Parameter:**

&lt;clock&gt; CONTINUOUS | GATED

**Handbedienung:** Siehe "[Clock](#) " auf Seite 279

---

**OUTPut:CODing** <coding>**Parameter:**

&lt;coding&gt; NONE | ALAW | ULAW

**Handbedienung:** Siehe "[Coding](#) " auf Seite 288

---

**OUTPut:FBIT** <fbit>**Parameter:**

&lt;fbit&gt; MSB | LSB

**Handbedienung:** Siehe "[First Bit](#) " auf Seite 282

---

**OUTPut:FOFFset** <foffset>**Parameter:**

&lt;foffset&gt; integer

**Handbedienung:** Siehe "[Fsync Offset](#) " auf Seite 285

---

**OUTPut:FSLOpe** <fslope>**Parameter:**

&lt;fslope&gt; LFTFalling | LFTRising | FALLing | RISing

**Handbedienung:** Siehe "[Fsync Slope](#) " auf Seite 285

---

**OUTPut:FSYNc:FREQUency?****Rückgabewerte:**

&lt;argument&gt; float

**Verwendung:** Nur Abfrage**Handbedienung:** Siehe "[Fsync Freq](#) " auf Seite 284

---

**OUTPut:FWIDth** <fwidth>**Parameter:**

&lt;fwidth&gt; ONEBit | ONESlot | SQUare | VALue

**Handbedienung:** Siehe "[Fsync Width](#) " auf Seite 285

---

**OUTPut:FWIDth:VALue** <value>**Parameter:**

&lt;value&gt; integer

**Handbedienung:** Siehe "[Fsync Width](#) " auf Seite 285

---

**OUTPut:LBITs** <lbits>**Parameter:**

&lt;lbits&gt; integer

**Handbedienung:** Siehe "[Lead Bits](#)" auf Seite 283

---

**OUTPut:LOGVoltage** <logvoltage>**Parameter:**

&lt;logvoltage&gt; MV0900 | MV1200 | MV1500 | MV1800 | MV2500 | MV3300

**Handbedienung:** Siehe "[Logic Voltage](#) " auf Seite 288

---

**OUTPut:MCLOCK:JITAmplitude** <jitamplitude>**Parameter:**

&lt;jitamplitude&gt; float

**Handbedienung:** Siehe "[MCIk Jitt Ampl](#) " auf Seite 288

---

**OUTPut:MClock:JITFrequency** <jitfrequency>**Parameter:**

&lt;jitfrequency&gt; float

**Handbedienung:** Siehe "[MCIk Jitt Freq](#) " auf Seite 287

---

**OUTPut:MRATio** <mratio>**Parameter:**

&lt;mratio&gt; integer

**Handbedienung:** Siehe "[MCIk Ratio](#) " auf Seite 287

---

**OUTPut:MSAMplefrequency** <msamplefrequency>**Parameter:**

&lt;msamplefrequency&gt; ON | OFF

**Handbedienung:** Siehe "[Mixed Sampfrq](#) " auf Seite 279

---

**OUTPut:NOSLots** <noslots>**Parameter:**

&lt;noslots&gt; integer

**Handbedienung:** Siehe "[No of Slots](#) " auf Seite 280

---

**OUTPut:RATio** <ratio>**Parameter:**

&lt;ratio&gt; integer

**Handbedienung:** Siehe "[Ratio](#) " auf Seite 280

---

**OUTPut:RESYnc** <state>**Parameter:**

&lt;state&gt; ONCE | EXEC

**Handbedienung:** Siehe "[Resync](#) " auf Seite 289

---

**OUTPut:SLCOffset** <slcoffset>**Parameter:**

&lt;slcoffset&gt; integer

**Handbedienung:** Siehe "[SICIk Offset](#) " auf Seite 286

---

**OUTPut:SLCSlope** <slcslope>**Parameter:**

&lt;slcslope&gt;            RISING | FALLING

**Handbedienung:**    Siehe "[SIClk Slope](#)" auf Seite 287

---

**OUTPut:SLCWidth** <slcwidth>**Parameter:**

&lt;slcwidth&gt;            NEBit | ONESlot | SQUARE | VALUE

**Handbedienung:**    Siehe "[SIClk Width](#)" auf Seite 286

---

**OUTPut:SLCWidth:VALue** <value>**Parameter:**

&lt;value&gt;                integer

---

**OUTPut:SLTLength** <sltlength>**Parameter:**

&lt;sltlength&gt;           integer

**Handbedienung:**    Siehe "[Slot Length](#)" auf Seite 282

---

**OUTPut:SPFRame** <spframe>**Parameter:**

&lt;spframe&gt;             integer

**Handbedienung:**    Siehe "[Samples/Frame](#)" auf Seite 280

---

**OUTPut:TXData<n2>** <txdata>**Parameter:**

&lt;txdata&gt;               string

**Handbedienung:**    Siehe "[TX\\_DATA1](#)" auf Seite 280Siehe "[TX\\_DATA2](#)" auf Seite 280Siehe "[TX\\_DATA3](#)" auf Seite 281Siehe "[TX\\_DATA4](#)" auf Seite 281

### 7.3.3 Generatorsignale

Die Generatorsignale werden im Subsystem `SOURCE` eingestellt. Der Generatortyp wird mit Befehl `SOURCE:FUNCTION` auf Seite 903 gewählt.

### 7.3.3.1 Sine

- `MMEMory:LOAD:OEQualize` auf Seite 902
- `SOURce:FILTer` auf Seite 999
- `SOURce:FREQuency<n2>` auf Seite 902
- `SOURce:FUNCTion` auf Seite 903
- `SOURce:LOWDistortion` auf Seite 903
- `SOURce:RANDom:PDF` auf Seite 904
- `SOURce:SINusoid:DITHer` auf Seite 904
- `SOURce:SINusoid:DITHer:STATe` auf Seite 904
- `SOURce:VOLTage<n2>` auf Seite 904
- `SOURce:VOLTage:EQUalize` auf Seite 905
- `SOURce:VOLTage:OFFSet<n3>` auf Seite 905
- `SOURce:VOLTage:OFFSet<n3>:STATe` auf Seite 906
- `SOURce:VOLTage:SELEct` auf Seite 908

---

#### `MMEMory:LOAD:OEQualize <oequalize>`

##### Parameter:

`<oequalize>`            string  
                              'filename'

**Handbedienung:**    Siehe "[Equalizer / Equalizer Ch1](#)" auf Seite 303  
                              Siehe "[Equalizer](#)" auf Seite 310  
                              Siehe "[Equalizer](#)" auf Seite 317  
                              Siehe "[Equalizer](#)" auf Seite 325  
                              Siehe "[Equal File](#)" auf Seite 351

---

#### `SOURce:FREQuency<n2> <frequency>`

##### Suffix:

`<n2>`                      Beim Multisine-Signal wählt das Suffix eine der Sinuslinien 1 bis 32.  
                              Bei Mod Dist wählt Suffix 1 oder kein Suffix die obere Frequenz und Suffix 2 die untere Frequenz.  
                              Bei Modulation wählt Suffix 1 oder kein Suffix die Modulationfrequenz und Suffix 2 die Trägerfrequenz.  
                              Bei allen anderen Generatorsignalen ist das Suffix irrelevant und muss entweder auf 1 gesetzt werden oder entfallen.

##### Parameter:

`<frequency>`            float

**Handbedienung:** Siehe "Frequency " auf Seite 299  
 Siehe "Frequency" auf Seite 301  
 Siehe "Freq Ch1" auf Seite 302  
 Siehe "Freq No i" auf Seite 306  
 Siehe "Frequency " auf Seite 308  
 Siehe "Frequency " auf Seite 311  
 Siehe "Upper Freq " auf Seite 314  
 Siehe "Lower Freq " auf Seite 314  
 Siehe "Upper Freq " auf Seite 316  
 Siehe "Frequency " auf Seite 342  
 Siehe "Mod Freq " auf Seite 343  
 Siehe "Carrier Freq" auf Seite 343  
 Siehe "Frequency " auf Seite 346

---

#### SOURce:FUNCtion <function>

**Parameter:**

<function> SINusoid | MULTisine | BURSt | SQUare | S2Pulse | MDISt |  
 DFD | DIM | RANDom | USER | ARBitrary | POLarity |  
 MODulation | FM | O131 | PLYAnlr | STEReo | DC | PLAY |  
 CHIRp

**Handbedienung:** Siehe "Function" auf Seite 297  
 Siehe "Function" auf Seite 300  
 Siehe "Function" auf Seite 305  
 Siehe "Function" auf Seite 308  
 Siehe "Function" auf Seite 311  
 Siehe "Function" auf Seite 313  
 Siehe "Function" auf Seite 315  
 Siehe "Function" auf Seite 318  
 Siehe "Function" auf Seite 319  
 Siehe "Function" auf Seite 326  
 Siehe "Function" auf Seite 329  
 Siehe "Function" auf Seite 336  
 Siehe "Function" auf Seite 342  
 Siehe "Function" auf Seite 343  
 Siehe "Function" auf Seite 344  
 Siehe "Function" auf Seite 345  
 Siehe "Function" auf Seite 347

---

#### SOURce:LOWDistortion <lowdistortion>

**Parameter:**

<lowdistortion> ON | OFF

**Handbedienung:** Siehe "Low Dist " auf Seite 298



---

**SOURce:RANDom:PDF** <pdf>**Parameter:**

<pdf> GAUSSian | TRIangle | RECTangle

**Handbedienung:**

Siehe "Dither " auf Seite 298  
Siehe "Dither " auf Seite 300  
Siehe "Dither " auf Seite 313  
Siehe "Dither " auf Seite 315  
Siehe "PDF " auf Seite 323

---

**SOURce:SINusoid:DITHer** <dither>**Parameter:**

<dither> float

**Handbedienung:**

Siehe "Dither " auf Seite 298  
Siehe "Dither " auf Seite 300  
Siehe "Dither " auf Seite 313  
Siehe "Dither " auf Seite 315

---

**SOURce:SINusoid:DITHer:STATe** <state>**Parameter:**

<state> ON | OFF

**Handbedienung:**

Siehe "Dither " auf Seite 298  
Siehe "Dither " auf Seite 300  
Siehe "Dither " auf Seite 313  
Siehe "Dither " auf Seite 315

---

**SOURce:VOLTage<n2>** <voltage>**Suffix:**

<n2> Beim Multisine-Signal wählt das Suffix eine der Sinuslinien 1 bis 32.  
Bei Modulation wählt Suffix 1 oder kein Suffix die Modulationstiefe und Suffix 2 die Trägerspannung.  
Bei allen anderen Generatorsignalen entfällt das Suffix oder muss auf 1 gesetzt werden.

**Parameter:**

<voltage> float

**Handbedienung:** Siehe "Voltage " auf Seite 299  
 Siehe "Volt Ch1" auf Seite 302  
 Siehe "Volt No i" auf Seite 306  
 Siehe "Voltage " auf Seite 308  
 Siehe "Voltage " auf Seite 311  
 Siehe "Volt Peak Ch1" auf Seite 334  
 Siehe "Total RMS " auf Seite 342  
 Siehe "Deviation / Mod Depth" auf Seite 343  
 Siehe "Carrier Volt" auf Seite 344  
 Siehe "Voltage " auf Seite 346

---

**SOURce:VOLTage:EQualize** <equalize>

**Parameter:**

<equalize> ON | OFF

**Handbedienung:** Siehe "Equalizer / Equalizer Ch1" auf Seite 303  
 Siehe "Equalizer " auf Seite 310  
 Siehe "Equalizer " auf Seite 317  
 Siehe "Equalizer" auf Seite 325  
 Siehe "Equalizer " auf Seite 351

---

**SOURce:VOLTage:OFFSet<n3>** <offset>

**Suffix:**

<n3> 1|2  
 Das Suffix hat nur für die Generatorfunktion "Stereo Sine" Bedeutung und wählt den Kanal 1 oder 2, für den der Offset gesetzt wird. Für alle anderen Generatorfunktionen hat das Suffix den Wert 1 und kann weggelassen werden.

**Parameter:**

<offset> float

**Handbedienung:** Siehe "DC Offset " auf Seite 299  
 Siehe "Offset Ch1" auf Seite 304  
 Siehe "DC Offset " auf Seite 307  
 Siehe "DC Offset " auf Seite 310  
 Siehe "DC Offset " auf Seite 314  
 Siehe "DC Offset " auf Seite 317  
 Siehe "DC Offset " auf Seite 326  
 Siehe "DC Offset " auf Seite 327  
 Siehe "DC Offset" auf Seite 335  
 Siehe "DC Offset" auf Seite 342  
 Siehe "DC Offset " auf Seite 346  
 Siehe "DC Offset " auf Seite 349

**SOURce:VOLTage:OFFSet<n3>:STATe <state>****Suffix:**

<n3> 1|2  
 Das Suffix hat nur für die Generatorfunktion "Stereo Sine" Bedeutung und wählt den Kanal 1 oder 2, für den der Offset gesetzt wird. Für alle anderen Generatorfunktionen hat das Suffix den Wert 1 und kann weggelassen werden.

**Parameter:**

<state> ON | OFF

**Handbedienung:**

Siehe "DC Offset " auf Seite 299  
 Siehe "DC Offset " auf Seite 304  
 Siehe "Offset Ch2" auf Seite 304  
 Siehe "DC Offset " auf Seite 307  
 Siehe "DC Offset " auf Seite 310  
 Siehe "DC Offset " auf Seite 314  
 Siehe "DC Offset " auf Seite 317  
 Siehe "DC Offset " auf Seite 326  
 Siehe "DC Offset " auf Seite 327  
 Siehe "DC Offset" auf Seite 335  
 Siehe "DC Offset" auf Seite 342  
 Siehe "DC Offset " auf Seite 346  
 Siehe "DC Offset " auf Seite 349

**7.3.3.2 Stereo Sine**

- [MMEMoRY:LOAD:STEReo<n3>:OEQualize](#) auf Seite 907
- [MMEMoRY:LOAD:OEQualize](#) auf Seite 902
- [SOURce:FILTer](#) auf Seite 999
- [SOURce:FILTer:CHANnels](#) auf Seite 907
- [SOURce:FREQuency<n2>](#) auf Seite 902
- [SOURce:FREQuency:CH2Stereo](#) auf Seite 907
- [SOURce:FREQuency:SElect](#) auf Seite 907
- [SOURce:FUNCTion](#) auf Seite 903
- [SOURce:PHASe<n2>](#) auf Seite 907
- [SOURce:RANDom:PDF](#) auf Seite 904
- [SOURce:SINusoid:DITHer](#) auf Seite 904
- [SOURce:SINusoid:DITHer:STATe](#) auf Seite 904
- [SOURce:STEReo<n2>:FILTer](#) auf Seite 1000
- [SOURce:VOLTage<n2>](#) auf Seite 904
- [SOURce:VOLTage:CH2Stereo](#) auf Seite 908
- [SOURce:VOLTage:EQUalize](#) auf Seite 905
- [SOURce:VOLTage:EQUalize:CHANnels](#) auf Seite 908

- `SOURce:VOLTage:OFFSet<n3>` auf Seite 905
- `SOURce:VOLTage:OFFSet<n3>:CHANnels` auf Seite 908
- `SOURce:VOLTage:OFFSet<n3>:STATe` auf Seite 906
- `SOURce:VOLTage:RATio` auf Seite 908
- `SOURce:VOLTage:SElect` auf Seite 908
- `SOURce:VOLTage:STEReo<n3>:EQUalize` auf Seite 909

---

**MMEMory:LOAD:STEReo<n3>:OEQualize <oequalize>**
**Suffix:**

<n3>                    1 | 2  
 Stereokanal 1 oder 2

**Parameter:**

<oequalize>            string

**Handbedienung:**    Siehe "[Equalizer Ch2](#)" auf Seite 304

---

**SOURce:FILTer:CHANnels <channels>**
**Parameter:**

<channels>            TRACK | SPLit

**Handbedienung:**    Siehe "[Filter](#)" auf Seite 302  
 Siehe "[Filter](#)" auf Seite 334

---

**SOURce:FREQuency:CH2Stereo <ch2stereo>**
**Parameter:**

<ch2stereo>            float

**Handbedienung:**    Siehe "[Freq Ch2](#)" auf Seite 302

---

**SOURce:FREQuency:SElect <select>**
**Parameter:**

<select>                FQPH | FQFQ

**Handbedienung:**    Siehe "[Freq Mode](#)" auf Seite 300

---

**SOURce:PHASe<n2> <phase>**
**Suffix:**

<n2>                    1...32 (Multisine)  
 Das Suffix ist nur bei Multisine von Bedeutung, bei allen anderen Generatorsignalen entfällt es.  
 Beim Multisine-Signal wählt das Suffix eine der Sinuslinien 1 bis 32.

**Parameter:**

<phase> float

**Handbedienung:** Siehe "Phase Ch2/1" auf Seite 302  
Siehe "Phase No i" auf Seite 306

**SOURce:VOLTage:CH2Stereo** <ch2stereo>**Parameter:**

<ch2stereo> float

**Handbedienung:** Siehe "Volt Ch2" auf Seite 302  
Siehe "Volt Peak Ch2" auf Seite 334

**SOURce:VOLTage:EQAlize:CHANnels** <channels>**Parameter:**

<channels> TRACK | SPLit

**Handbedienung:** Siehe "Equalizer" auf Seite 303

**SOURce:VOLTage:OFFSet<n3>:CHANnels** <channels>**Suffix:**

<n3> 1|2

Das Suffix hat nur für die Generatorfunktion "Stereo Sine" Bedeutung und wählt den Kanal 1 oder 2, für den der Offset gesetzt wird. Für alle anderen Generatorfunktionen hat das Suffix den Wert 1 und kann weggelassen werden.

**Parameter:**

<channels> TRACK | SPLit

**Handbedienung:** Siehe "DC Offset" auf Seite 304

**SOURce:VOLTage:RATio** <ratio>**Parameter:**

<ratio> float

**Handbedienung:** Siehe "Volt Ch2/1" auf Seite 302  
Siehe "Volt LF:UF" auf Seite 314  
Siehe "Volt Ch2/1" auf Seite 334

**SOURce:VOLTage:SElect** <select>**Parameter:**

<select> VLRT | VLVL

**Handbedienung:** Siehe "Volt Mode" auf Seite 301  
Siehe "Volt Mode" auf Seite 333

---

**SOURce:VOLTage:STEReo<n3>:EQUALize** <equalize>**Suffix:**

<n3> 1 | 2  
Stereokanal 1 oder 2

**Parameter:**

<equalize> ON | OFF

**Handbedienung:** Siehe "Equalizer Ch2 " auf Seite 304

**7.3.3.3 Multisine**

- [MMEMoRY:LOAD:OEQUALize](#) auf Seite 902
- [SOURce:FILTEr](#) auf Seite 999
- [SOURce:FREQuency<n2>](#) auf Seite 902
- [SOURce:FUNCTion](#) auf Seite 903
- [SOURce:FUNCTion:MODE](#) auf Seite 909
- [SOURce:MULTisine:COUNT](#) auf Seite 909
- [SOURce:PHASe<n2>](#) auf Seite 907
- [SOURce:RANDom:SPACing:FREQuency](#) auf Seite 910
- [SOURce:RANDom:SPACing:MODE](#) auf Seite 910
- [SOURce:VOLTage<n2>](#) auf Seite 904
- [SOURce:VOLTage:CREStfactor:MODE](#) auf Seite 910
- [SOURce:VOLTage:EQUAlize](#) auf Seite 905
- [SOURce:VOLTage:OFFSet<n3>](#) auf Seite 905
- [SOURce:VOLTage:OFFSet<n3>:STATe](#) auf Seite 906
- [SOURce:VOLTage:RMS](#) auf Seite 910
- [SOURce:VOLTage:TOTAl](#) auf Seite 910
- [SOURce:VOLTage:TOTAl:GAIN](#) auf Seite 911

---

**SOURce:FUNCTion:MODE** <mode>**Parameter:**

<mode> EQUAlvoltage | DEFinedvoltage | IEC268 | IEC118 | FM | AM

**Handbedienung:** Siehe "Voltage Mode" auf Seite 305  
Siehe "Mode " auf Seite 315  
Siehe "Mode " auf Seite 343

---

**SOURce:MULTisine:COUNT** <count>**Parameter:**

<count> integer

**Handbedienung:** Siehe "No of Sine" auf Seite 306

---

**SOURce:RANDom:SPACing:FREQUency** <frequency>**Parameter:**

&lt;frequency&gt; float

**Handbedienung:** Siehe "[Spacing](#)" auf Seite 305  
Siehe "[Spacing](#)" auf Seite 324

---

**SOURce:RANDom:SPACing:MODE** <mode>**Parameter:**

&lt;mode&gt; ATRack | USERdefined

**Handbedienung:** Siehe "[Spacing](#)" auf Seite 305  
Siehe "[Spacing](#)" auf Seite 324

---

**SOURce:VOLTage:CREStfactor:MODE** <mode>**Parameter:**

&lt;mode&gt; MINimized | DPHase

**Handbedienung:** Siehe "[Crest Factor](#)" auf Seite 305

---

**SOURce:VOLTage:RMS** <rms>**Parameter:**

&lt;rms&gt; float

**Handbedienung:** Siehe "[Total RMS](#)" auf Seite 307  
Siehe "[Volt RMS](#)" auf Seite 325  
Siehe "[Volt RMS](#)" auf Seite 327  
Siehe "[Volt RMS](#)" auf Seite 348

---

**SOURce:VOLTage:TOTal** <total>**Parameter:**

&lt;total&gt; float

**Handbedienung:** Siehe "[Total Peak](#)" auf Seite 306  
Siehe "[Total Voltage](#)" auf Seite 314  
Siehe "[Total Voltage](#)" auf Seite 316  
Siehe "[Total Voltage](#)" auf Seite 318  
Siehe "[Volt Peak](#)" auf Seite 325  
Siehe "[Volt Peak](#)" auf Seite 327  
Siehe "[Play Peak](#)" auf Seite 341  
Siehe "[Total Peak](#)" auf Seite 342  
Siehe "[Voltage](#)" auf Seite 345  
Siehe "[Volt Peak](#)" auf Seite 348

---

**SOURce:VOLTage:TOTal:GAIN** <gain>**Parameter:**

&lt;gain&gt; float

**Handbedienung:** Siehe ["Total Gain"](#) auf Seite 306**7.3.3.4 Sine Burst**

- [MMEMory:LOAD:OEQualize](#) auf Seite 902
- [SOURce:FILTer](#) auf Seite 999
- [SOURce:FREQuency<n2>](#) auf Seite 902
- [SOURce:FUNCTion](#) auf Seite 903
- [SOURce:INTerval](#) auf Seite 911
- [SOURce:ONTime](#) auf Seite 911
- [SOURce:ONTime:DELay](#) auf Seite 911
- [SOURce:VOLTage<n2>](#) auf Seite 904
- [SOURce:VOLTage:EQUalize](#) auf Seite 905
- [SOURce:VOLTage:LOWLevel](#) auf Seite 912
- [SOURce:VOLTage:OFFSet<n3>](#) auf Seite 905
- [SOURce:VOLTage:OFFSet<n3>:STATe](#) auf Seite 906

---

**SOURce:INTerval** <interval>**Parameter:**

&lt;interval&gt; float

**Handbedienung:** Siehe ["Interval "](#) auf Seite 309  
Siehe ["Interval "](#) auf Seite 312  
Siehe ["Interval"](#) auf Seite 349  
Siehe [" Interval "](#) auf Seite 351

---

**SOURce:ONTime** <ontime>**Parameter:**

&lt;ontime&gt; float

**Handbedienung:** Siehe ["On Time "](#) auf Seite 309  
Siehe ["On Time "](#) auf Seite 311  
Siehe ["Sweep Time"](#) auf Seite 349  
Siehe [" On Time "](#) auf Seite 350

---

**SOURce:ONTime:DELay** <delay>**Parameter:**

&lt;delay&gt; float



**Handbedienung:** Siehe "Burst on Delay " auf Seite 309  
 Siehe "Burst on Delay " auf Seite 312  
 Siehe " Burst on Delay " auf Seite 351

---

**SOURce:VOLTage:LOWLevel** <lowlevel>

**Parameter:**

<lowlevel> float

**Handbedienung:** Siehe "Low Level " auf Seite 309

### 7.3.3.5 Sinus2 Burst

- [SOURce:FILTer](#) auf Seite 999
- [SOURce:FREQuency<n2>](#) auf Seite 902
- [SOURce:FUNCTion](#) auf Seite 903
- [SOURce:INTerval](#) auf Seite 911
- [SOURce:ONTime](#) auf Seite 911
- [SOURce:ONTime:DELay](#) auf Seite 911
- [SOURce:VOLTage<n2>](#) auf Seite 904

### 7.3.3.6 Mod Dist

- [SOURce:FILTer](#) auf Seite 999
- [SOURce:FREQuency<n2>](#) auf Seite 902
- [SOURce:FUNCTion](#) auf Seite 903
- [SOURce:RANDom:PDF](#) auf Seite 904
- [SOURce:SINusoid:DITHer](#) auf Seite 904
- [SOURce:SINusoid:DITHer:STATe](#) auf Seite 904
- [SOURce:VOLTage:OFFSet<n3>](#) auf Seite 905
- [SOURce:VOLTage:OFFSet<n3>:STATe](#) auf Seite 906
- [SOURce:VOLTage:RATio](#) auf Seite 908
- [SOURce:VOLTage:TOTal](#) auf Seite 910

### 7.3.3.7 DFD

- [MMEMory:LOAD:OEQualize](#) auf Seite 902
- [SOURce:FILTer](#) auf Seite 999
- [SOURce:FREQuency<n2>](#) auf Seite 902
- [SOURce:FREQuency:DIFFerence](#) auf Seite 913
- [SOURce:FREQuency:MEAN](#) auf Seite 913
- [SOURce:FUNCTion](#) auf Seite 903

- `SOURce:FUNCTion:MODE` auf Seite 909
- `SOURce:RANDom:PDF` auf Seite 904
- `SOURce:SINusoid:DITHer` auf Seite 904
- `SOURce:SINusoid:DITHer:STATe` auf Seite 904
- `SOURce:VOLTage:EQUalize` auf Seite 905
- `SOURce:VOLTage:OFFSet<n3>` auf Seite 905
- `SOURce:VOLTage:OFFSet<n3>:STATe` auf Seite 906
- `SOURce:VOLTage:TOTal` auf Seite 910

---

#### **SOURce:FREQuency:DIFFerence** <difference>

**Parameter:**

&lt;difference&gt; float

**Handbedienung:** Siehe "Diff Freq" auf Seite 316

---

#### **SOURce:FREQuency:MEAN** <mean>

**Parameter:**

&lt;mean&gt; float

**Handbedienung:** Siehe "Mean Freq" auf Seite 316  
Siehe "Mean Freq" auf Seite 324

### 7.3.3.8 DIM

- `SOURce:BANDwidth` auf Seite 913
- `SOURce:DIM` auf Seite 913
- `SOURce:FUNCTion` auf Seite 903
- `SOURce:VOLTage:TOTal` auf Seite 910

---

#### **SOURce:BANDwidth** <bandwidth>

**Parameter:**

&lt;bandwidth&gt; F30 | F100

**Handbedienung:** Siehe "Bandwidth" auf Seite 318

---

#### **SOURce:DIM** <dim>

**Parameter:**

&lt;dim&gt; DIMA | DIMB | DIMS

**DIMA = '2.96/14'****DIMB = '3.15/15'****DIMS = '2.96/8'****Handbedienung:** Siehe "Square Sine" auf Seite 318

### 7.3.3.9 Random

- [MMEMory:LOAD:ARBitrary](#) auf Seite 915
- [MMEMory:LOAD:OEQualize](#) auf Seite 902
- [SOURce:FILTer](#) auf Seite 999
- [SOURce:FREQuency:MEAN](#) auf Seite 913
- [SOURce:FUNCTion](#) auf Seite 903
- [SOURce:RANDom:DOMain](#) auf Seite 914
- [SOURce:RANDom:FREQuency:LOWer](#) auf Seite 914
- [SOURce:RANDom:FREQuency:UPPer](#) auf Seite 914
- [SOURce:RANDom:PDF](#) auf Seite 904
- [SOURce:RANDom:SHAPE](#) auf Seite 915
- [SOURce:RANDom:SPACing:FREQuency](#) auf Seite 910
- [SOURce:RANDom:SPACing:MODE](#) auf Seite 910
- [SOURce:VOLTage:EQUalize](#) auf Seite 905
- [SOURce:VOLTage:OFFSet<n3>](#) auf Seite 905
- [SOURce:VOLTage:OFFSet<n3>:STATe](#) auf Seite 906
- [SOURce:VOLTage:RMS](#) auf Seite 910
- [SOURce:VOLTage:TOTal](#) auf Seite 910

---

#### **SOURce:RANDom:DOMain** <domain>

##### Parameter:

<domain>            FREQuency | TIME

**Handbedienung:**    Siehe "[Domain](#) " auf Seite 319  
 Siehe "[Domain](#) " auf Seite 345

---

#### **SOURce:RANDom:FREQuency:LOWer** <lower>

##### Parameter:

<lower>            float

**Handbedienung:**    Siehe "[Lower Freq](#) " auf Seite 324

---

#### **SOURce:RANDom:FREQuency:UPPer** <upper>

##### Parameter:

<upper>            float

**Handbedienung:**    Siehe "[Upper Freq](#) " auf Seite 324

**SOURce:RANDom:SHAPE** <shape>**Parameter:**

&lt;shape&gt; FILE | WHITE | PINK | TOCTave

**Handbedienung:** Siehe "Shape " auf Seite 321**7.3.3.10 Arbitrary**

- [MMEMemory:LOAD:ARbitrary](#) auf Seite 915
- [SOURce:FILTer](#) auf Seite 999
- [SOURce:FUNCTion](#) auf Seite 903
- [SOURce:VOLTage:OFFSet<n3>](#) auf Seite 905
- [SOURce:VOLTage:OFFSet<n3>:STATe](#) auf Seite 906
- [SOURce:VOLTage:RMS](#) auf Seite 910
- [SOURce:VOLTage:TOTal](#) auf Seite 910

**MMEMemory:LOAD:ARbitrary** <arbitrary>**Parameter:**

&lt;arbitrary&gt; string

**Handbedienung:** Siehe "File " auf Seite 326  
 Siehe "File" auf Seite 329  
 Siehe "File" auf Seite 337

**7.3.3.11 Play**

- [MMEMemory:LOAD:ARbitrary](#) auf Seite 915
- [SOURce:FILTer](#) auf Seite 999
- [SOURce:FILTer:CHANnels](#) auf Seite 907
- [SOURce:FUNCTion](#) auf Seite 903
- [SOURce:PLAY:CHANnel](#) auf Seite 916
- [SOURce:PLAY:DELay<n3>](#) auf Seite 916
- [SOURce:PLAY:MODE](#) auf Seite 916
- [SOURce:PLAY:MUTing](#) auf Seite 916
- [SOURce:PLAY:REStart](#) auf Seite 916
- [SOURce:PLAY:SCALepktofs](#) auf Seite 916
- [SOURce:PLAY:TIME](#) auf Seite 917
- [SOURce:VOLTage:OFFSet<n3>](#) auf Seite 905
- [SOURce:VOLTage:OFFSet<n3>:STATe](#) auf Seite 906
- [SOURce:VOLTage:TOTal](#) auf Seite 910

---

**SOURce:PLAY:CHANnel** <channel>**Parameter:**

&lt;channel&gt; MLEft | MRIGht | STEReo

**Handbedienung:** Siehe "Channel" auf Seite 330  
Siehe "Channel" auf Seite 337

---

**SOURce:PLAY:DElay<n3>** <delay>**Parameter:**

&lt;delay&gt; float

**Handbedienung:** Siehe "Delay Ch1, Delay Ch2" auf Seite 331  
Siehe "Delay Ch1, Delay Ch2" auf Seite 338

---

**SOURce:PLAY:MODE** <mode>**Parameter:**

&lt;mode&gt; TOCont | TOSingle | TICont | TISingle

**Handbedienung:** Siehe "Play Mode" auf Seite 332  
Siehe "Play Mode" auf Seite 339  
Siehe "Play Mode" auf Seite 348

---

**SOURce:PLAY:MUTing** <muting>**Parameter:**

&lt;muting&gt; OFF | AFTermeas

**Handbedienung:** Siehe "Muting" auf Seite 323  
Siehe "Muting" auf Seite 331  
Siehe "Muting" auf Seite 338

---

**SOURce:PLAY:REStart** <state>**Parameter:**

&lt;state&gt; OFF | AUTO | ONCE

**Handbedienung:** Siehe "Restart" auf Seite 332  
Siehe "Restart" auf Seite 338

---

**SOURce:PLAY:SCALepktofs** <scalepktofs>**Parameter:**

&lt;scalepktofs&gt; ON | OFF

**Handbedienung:** Siehe "Scale Pk to FS" auf Seite 330

---

**SOURce:PLAY:TIME** <time>**Parameter:**

&lt;time&gt; float

**Handbedienung:** Siehe "Time" auf Seite 333  
Siehe "Time" auf Seite 339**7.3.3.12 Play and Anlr**

- [MMEMory:LOAD:ARBitrary](#) auf Seite 915
- [SOURce:FILTer](#) auf Seite 999
- [SOURce:FUNCTion](#) auf Seite 903
- [SOURce:LOOP:CHANnel](#) auf Seite 917
- [SOURce:LOOP:GAIN](#) auf Seite 917
- [SOURce:PLAY:CHANnel](#) auf Seite 916
- [SOURce:PLAY:MODE](#) auf Seite 916
- [SOURce:PLAY:MUTing](#) auf Seite 916
- [SOURce:PLAY:TIME](#) auf Seite 917
- [SOURce:VOLTage:OFFSet<n3>](#) auf Seite 905
- [SOURce:VOLTage:OFFSet<n3>:STATe](#) auf Seite 906
- [SOURce:VOLTage:TOTal](#) auf Seite 910

---

**SOURce:LOOP:CHANnel** <channel>**Parameter:**

&lt;channel&gt; OFF | CH1 | CH2 | STEReo | CROSSed

**Handbedienung:** Siehe "Loop Channel" auf Seite 340

---

**SOURce:LOOP:GAIN** <gain>**Parameter:**

&lt;gain&gt; float

**Handbedienung:** Siehe "Loop Gain" auf Seite 340**7.3.3.13 Polarity**

- [SOURce:FREQuency<n2>](#) auf Seite 902
- [SOURce:FUNCTion](#) auf Seite 903
- [SOURce:VOLTage<n2>](#) auf Seite 904
- [SOURce:VOLTage:TOTal](#) auf Seite 910

### 7.3.3.14 Modulation

- `SOURce:FILTer` auf Seite 999
- `SOURce:FREQuency<n2>` auf Seite 902
- `SOURce:FUNction` auf Seite 903
- `SOURce:VOLTage<n2>` auf Seite 904

### 7.3.3.15 DC (Direct Current Voltage)

- `SOURce:FUNction` auf Seite 903
- `SOURce:VOLTage:TOTal` auf Seite 910

### 7.3.3.16 Square

- `SOURce:FREQuency<n2>` auf Seite 902
- `SOURce:FUNction` auf Seite 903
- `SOURce:RANDom:DOMain` auf Seite 914
- `SOURce:VOLTage<n2>` auf Seite 904
- `SOURce:VOLTage:OFFSet<n3>` auf Seite 905
- `SOURce:VOLTage:OFFSet<n3>:STATe` auf Seite 906

## 7.3.4 Amplitudenvariation

- `SOURce:AM:MODE` auf Seite 918
- `SOURce:FREQuency:AM` auf Seite 918
- `SOURce:INTerval` auf Seite 911
- `SOURce:ONTime` auf Seite 911
- `SOURce:ONTime:DELay` auf Seite 911
- `SOURce:VOLTage:AM` auf Seite 919

---

#### `SOURce:AM:MODE <mode>`

##### Parameter:

`<mode>` OFF | SINusoid | BURSt

Handbedienung: Siehe " [Amp Var](#) " auf Seite 350

---

#### `SOURce:FREQuency:AM <am>`

##### Parameter:

`<am>` float

Handbedienung: Siehe " [Modulation Frequency](#) " auf Seite 350

---

**SOURce:VOLTage:AM** <am>

**Parameter:**

<am> float

**Handbedienung:** Siehe " [Variation](#) " auf Seite 350

### 7.3.5 Digitaler Audio Protocol Generator

Der Digitale Audio Protocol Generator erfordert Option R&S UPV-K21 (Digital-Audio-Protokoll).

- [SOURce:PROTocol:AZERo](#) auf Seite 919
- [SOURce:PROTocol:CH<n3>:BYTE<n4>](#) auf Seite 919
- [SOURce:PROTocol:CHANnels](#) auf Seite 920
- [SOURce:PROTocol:CRC](#) auf Seite 920
- [SOURce:PROTocol:FILE](#) auf Seite 920
- [SOURce:PROTocol:MODE](#) auf Seite 920
- [SOURce:PROTocol:NUMerical:BYTE](#) auf Seite 920
- [SOURce:PROTocol:NUMerical:CH](#) auf Seite 920
- [SOURce:PROTocol:NUMerical:VALue](#) auf Seite 921
- [SOURce:PROTocol:VALidity](#) auf Seite 921

---

**SOURce:PROTocol:AZERo** <state>

**Parameter:**

<state> ONCE | EXEC

**Handbedienung:** Siehe " [All Bits = Zero](#) " auf Seite 354

---

**SOURce:PROTocol:CH<n3>:BYTE<n4>** <byte>

Dieser Befehl fasst die drei folgenden Befehle in einem einzigen Befehl zusammen:

- [SOURce:PROTocol:NUMerical:BYTE](#) auf Seite 920
- [SOURce:PROTocol:NUMerical:CH](#) auf Seite 920
- [SOURce:PROTocol:NUMerical:VALue](#) auf Seite 921

**Suffix:**

<n3> Kanal 1 oder 2

<n4> Byte 0 bis 3

**Parameter:**

<byte> integer  
dezimales Bitäquivalent



**Beispiel:** SOUR:PROT:CH:BYTE2 31  
Stellt die Protokolldaten des Byte 2 (das dritte Byte) vom Kanal 1 auf 31 = 1Fh = 00011111b

**Handbedienung:** Siehe "[Channel](#)" auf Seite 354  
Siehe "[Byte Number](#)" auf Seite 354  
Siehe "[Value](#)" auf Seite 354

---

**SOURce:PROTOcol:CHANnels** <channels>

**Parameter:**  
<channels> CH2Is1 | SPLit

**Handbedienung:** Siehe "[Channels](#)" auf Seite 357

---

**SOURce:PROTOcol:CRC** <crc>

**Parameter:**  
<crc> ON | OFF

**Handbedienung:** Siehe "[CRC](#)" auf Seite 353

---

**SOURce:PROTOcol:FILE** <file>

**Parameter:**  
<file> <file name>

**Handbedienung:** Siehe "[Channel Status File](#)" auf Seite 353

---

**SOURce:PROTOcol:MODE** <mode>

**Parameter:**  
<mode> AUTomatic | AUTOMATIC | CONSUMER | PROFESSIONAL | FILE

**Handbedienung:** Siehe "[Coding Mode](#)" auf Seite 353

---

**SOURce:PROTOcol:NUMerical:BYTE** <byte>

**Parameter:**  
<byte> integer

**Handbedienung:** Siehe "[Byte Number](#)" auf Seite 354

---

**SOURce:PROTOcol:NUMerical:CH** <ch>

**Parameter:**  
<ch> integer

**Handbedienung:** Siehe "[Channel](#)" auf Seite 354

**SOURce:PROTOcol:NUMerical:VALue** <value>**Parameter:**

&lt;value&gt; integer

**Handbedienung:** Siehe "Value" auf Seite 354**SOURce:PROTOcol:VALidity** <validity>**Parameter:**

&lt;validity&gt; NONE | CH1And2

**Handbedienung:** Siehe "Validity " auf Seite 354

### 7.3.6 Sweeps

Die Sweeps werden mit den Befehlen des Subsystems `SOURce:SWEep` eingestellt. Listensweeps werden mit den Befehlen des Subsystems `MMEMorY:LOAD` geladen.

- `MMEMorY:LOAD:DWELL` auf Seite 922
- `MMEMorY:LOAD:FREQuency` auf Seite 922
- `MMEMorY:LOAD:INTerval` auf Seite 922
- `MMEMorY:LOAD:ONTIME` auf Seite 922
- `MMEMorY:LOAD:PHASe` auf Seite 922
- `MMEMorY:LOAD:VOLTage` auf Seite 922
- `SOURce:SWEep:CONTRol` auf Seite 923
- `SOURce:SWEep:DWELL` auf Seite 923
- `SOURce:SWEep:FREQuency:HALT` auf Seite 923
- `SOURce:SWEep:FREQuency:HALT:VALue` auf Seite 923
- `SOURce:SWEep:FREQuency:POINTs` auf Seite 923
- `SOURce:SWEep:FREQuency:SPACing` auf Seite 924
- `SOURce:SWEep:FREQuency:STARt` auf Seite 924
- `SOURce:SWEep:FREQuency:STEP` auf Seite 924
- `SOURce:SWEep:FREQuency:STOP` auf Seite 924
- `SOURce:SWEep:INTerval:HALT` auf Seite 923
- `SOURce:SWEep:INTerval:HALT:VALue` auf Seite 923
- `SOURce:SWEep:INTerval:POINTs` auf Seite 923
- `SOURce:SWEep:INTerval:SPACing` auf Seite 924
- `SOURce:SWEep:INTerval:STARt` auf Seite 924
- `SOURce:SWEep:INTerval:STEP` auf Seite 924
- `SOURce:SWEep:INTerval:STOP` auf Seite 924
- `SOURce:SWEep:NEXTstep` auf Seite 923
- `SOURce:SWEep:ONTIME:HALT` auf Seite 923

- `SOURce:SWEEp:ONTime:HALT:VALue` auf Seite 923
- `SOURce:SWEEp:ONTime:POINTs` auf Seite 924
- `SOURce:SWEEp:ONTime:SPACing` auf Seite 924
- `SOURce:SWEEp:ONTime:START` auf Seite 924
- `SOURce:SWEEp:ONTime:STEP` auf Seite 924
- `SOURce:SWEEp:ONTime:STOP` auf Seite 924
- `SOURce:SWEEp:PHASe:HALT` auf Seite 923
- `SOURce:SWEEp:PHASe:HALT:VALue` auf Seite 923
- `SOURce:SWEEp:PHASe:POINTs` auf Seite 924
- `SOURce:SWEEp:PHASe:SPACing` auf Seite 924
- `SOURce:SWEEp:PHASe:START` auf Seite 924
- `SOURce:SWEEp:PHASe:STEP` auf Seite 924
- `SOURce:SWEEp:PHASe:STOP` auf Seite 924
- `SOURce:SWEEp:VOLTage:HALT` auf Seite 923
- `SOURce:SWEEp:VOLTage:HALT:VALue` auf Seite 923
- `SOURce:SWEEp:VOLTage:POINTs` auf Seite 924
- `SOURce:SWEEp:VOLTage:SPACing` auf Seite 924
- `SOURce:SWEEp:VOLTage:START` auf Seite 924
- `SOURce:SWEEp:VOLTage:STEP` auf Seite 924
- `SOURce:SWEEp:VOLTage:STOP` auf Seite 924
- `SOURce:SWEEp:XAXis` auf Seite 925
- `SOURce:SWEEp:ZAXis` auf Seite 925

---

#### **MMEMory:LOAD:DWELI** <dwelI>

**Parameter:**

&lt;dwelI&gt;                    string

**Handbedienung:**    Siehe "[Next Step](#)" auf Seite 365

---

#### **MMEMory:LOAD:FREQuency** <frequency>

**MMEMory:LOAD:INTerval** <interval>**MMEMory:LOAD:ONTime** <ontime>**MMEMory:LOAD:PHASe** <phase>**MMEMory:LOAD:VOLTage** <voltage>**Parameter:**

&lt;voltage&gt;                    string

**Handbedienung:**    Siehe "[Tot Volt File](#), [Volt File](#)" auf Seite 371

---

**SOURce:SWEep:CONTRol** <control>**Parameter:**

&lt;control&gt;            OFF | ASWeep | ALISt

**Handbedienung:**    Siehe "[Sweep Ctrl](#)" auf Seite 311  
                          Siehe "[Sweep Ctrl](#)" auf Seite 313  
                          Siehe "[Sweep Ctrl](#)" auf Seite 316  
                          Siehe "[Sweep Ctrl](#)" auf Seite 318  
                          Siehe "[Sweep Ctrl](#)" auf Seite 344  
                          Siehe "[Sweep Ctrl](#)" auf Seite 346  
                          Siehe "[Sweep Ctrl](#)" auf Seite 360

---

**SOURce:SWEep:DWELI** <dwell>**Parameter:**

&lt;dwell&gt;                float

**Handbedienung:**    Siehe "[Next Step](#)" auf Seite 365

---

**SOURce:SWEep:NEXTstep** <nextstep>**Parameter:**

&lt;nextstep&gt;            DWELI | ASYNc | LIST

**Handbedienung:**    Siehe "[Next Step](#)" auf Seite 365

---

**SOURce:SWEep:FREQuency:HALT** <halt>**SOURce:SWEep:INTerval:HALT** <halt>**SOURce:SWEep:ONTime:HALT** <halt>**SOURce:SWEep:PHASe:HALT** <halt>**SOURce:SWEep:VOLTage:HALT** <halt>**Parameter:**

&lt;halt&gt;                 VALue | MUTE

**Handbedienung:**    Siehe "[Halt](#)" auf Seite 372

---

**SOURce:SWEep:FREQuency:HALT:VALue** <value>**SOURce:SWEep:INTerval:HALT:VALue** <value>**SOURce:SWEep:ONTime:HALT:VALue** <value>**SOURce:SWEep:PHASe:HALT:VALue** <value>**SOURce:SWEep:VOLTage:HALT:VALue** <value>**Parameter:**

&lt;value&gt;                float

**Handbedienung:**    Siehe "[Halt value](#)" auf Seite 373

---

**SOURce:SWEep:FREQuency:POINts** <points>**SOURce:SWEep:INTerval:POINts** <points>

**SOURce:SWEep:ONTime:POINTs** <points>  
**SOURce:SWEep:PHASe:POINTs** <points>  
**SOURce:SWEep:VOLTage:POINTs** <points>

**Parameter:**  
 <points> integer

**Handbedienung:** Siehe "[Points](#)" auf Seite 369

---

**SOURce:SWEep:FREQuency:SPACing** <spacing>  
**SOURce:SWEep:INTerval:SPACing** <spacing>  
**SOURce:SWEep:ONTime:SPACing** <spacing>  
**SOURce:SWEep:PHASe:SPACing** <spacing>  
**SOURce:SWEep:VOLTage:SPACing** <spacing>

**Parameter:**  
 <spacing> LINSteps | LOGSteps | LINPoints | LOGPoints

**Handbedienung:** Siehe "[Spacing](#)" auf Seite 367

---

**SOURce:SWEep:FREQuency:STARt** <start>  
**SOURce:SWEep:INTerval:STARt** <start>  
**SOURce:SWEep:ONTime:STARt** <start>  
**SOURce:SWEep:PHASe:STARt** <start>  
**SOURce:SWEep:VOLTage:STARt** <start>

**Parameter:**  
 <start> float

**Handbedienung:** Siehe "[Start](#)" auf Seite 368

---

**SOURce:SWEep:FREQuency:STEP** <step>  
**SOURce:SWEep:INTerval:STEP** <step>  
**SOURce:SWEep:ONTime:STEP** <step>  
**SOURce:SWEep:PHASe:STEP** <step>  
**SOURce:SWEep:VOLTage:STEP** <step>

**Parameter:**  
 <step> float

**Handbedienung:** Siehe "[Step](#)" auf Seite 369

---

**SOURce:SWEep:FREQuency:STOP** <stop>  
**SOURce:SWEep:INTerval:STOP** <stop>  
**SOURce:SWEep:ONTime:STOP** <stop>  
**SOURce:SWEep:PHASe:STOP** <stop>  
**SOURce:SWEep:VOLTage:STOP** <stop>

**Parameter:**  
 <stop> float

**Handbedienung:** Siehe "[Stop](#)" auf Seite 369

**SOURce:SWEep:XAXis** <state>**Parameter:**

&lt;state&gt;                    FREQuency | VOLTage | PHASe | ONTime | INTerval | INTervall

**Handbedienung:**    Siehe "[X Axis](#)" auf Seite 362**SOURce:SWEep:ZAXis** <state>**Parameter:**

&lt;state&gt;                    OFF | FREQuency | VOLTage | PHASe | | ONTime | INTerval | INTervall

**Handbedienung:**    Siehe "[Z Axis](#)" auf Seite 363

### 7.3.7 Schnellabschaltung der Ausgänge

Beim Auftreten von Störungen können die Ausgänge des Audio Analyzers abgeschaltet werden.

**OUTPut** <output>**Parameter:**

&lt;output&gt;                    ON | OFF

## 7.4 Auswahl und Konfiguration der Analysatoren

Die Befehle zum Auswählen und Einstellen des Analysators sind in der folgenden Reihenfolge beschrieben:

1. Wahl des Analysators
2. Konfigurieren der verschiedenen Analyzatorypen

Das Starten und Konfigurieren der Messung ist in den folgenden Kapiteln beschrieben



Zur Schnellabschaltung der Ausgänge des Audio Analyzers siehe [Kapitel 7.3.7](#), "[Schnellabschaltung der Ausgänge](#)", auf Seite 925

### 7.4.1 Analysator wählen

der Analyzortyp wird mit dem Befehl `INSTRument<n1>` gewählt.

**INSTRument<n1>** <analyzer\_type>

Der Befehl wählt sowohl den Generator als auch den Analysator aus. Welche Auswahl aktiv ist, bestimmt das Suffix <n1> bei `INSTRument`.

**Suffix:**

&lt;n1&gt;

1 | 2

Das Suffix 1 oder kein Suffix bei `INSTRUMENT` definiert, dass die Auswahl des Generators aktiv ist, siehe [Kapitel 7.3.1, "Generator wählen"](#), auf Seite 889.

Das Suffix 2 bei `INSTRUMENT` definiert, dass die Auswahl des Analysators aktiv ist.

**Parameter:**

&lt;analyzer\_type&gt;

**ANLG**

wählt den analogen Analysator

**A8Channel | A16Channel**

wählt den 8- oder 16-Kanal analogen Analysator

**DIG**

wählt den digitalen Analysator

**I2SBoard**wählt den I<sup>2</sup>S Analysator**U2Channel | U8Channel**

wählt den USI Dual oder 8 Channel Analysator

**DIGBitstream**

wählt den Digital Bitstream Analysator.

**Handbedienung:** Siehe ["Instrument"](#) auf Seite 377

## 7.4.2 Analog Analyzer konfigurieren

Die Einstellungen für den analogen Analyzer erfolgen in den Subsystemen `INPut`, `SENSe` und `TRIGger`.

- `INPut[1]:BANDwidth:MODE` auf Seite 928
- `INPut[1]:CHANnel` auf Seite 931
- `INPut<n1>:COMMon` auf Seite 927
- `INPut<n1>:COUPling` auf Seite 928
- `INPut[1]:FILTer` auf Seite 996
- `INPut<n1>:IMPedance` auf Seite 927
- `INPut[1]:TYPE` auf Seite 932
- `SENSe[1]:MAX:FFT:SIZE` auf Seite 929
- `SENSe[1]:POWer:REFeRence:RESistance` auf Seite 929
- `SENSe[1]:VOLTage:RANGe<n3>:MODE` auf Seite 929
- `SENSe[1]:VOLTage:RANGe<n3>:VALue` auf Seite 930
- `TRIGger:DELay` auf Seite 945
- `TRIGger:PLAYbefmeas` auf Seite 927
- `TRIGger:SOURce` auf Seite 945

---

**INPut<n1>:COMMon** <common>**Suffix:**

&lt;n1&gt; Eingangskanal 1 oder 2

**Parameter:**

&lt;common&gt; FLOat | GROund

**Handbedienung:** Siehe "[Ch1 Common \(Ch2 Common\)](#)" auf Seite 384

---

**INPut<n1>:IMPedance** <impedance>**Suffix:**

&lt;n1&gt; Eingangskanal 1 oder 2

**Parameter:**

&lt;impedance&gt; R300 | R600 | R200K

**Handbedienung:** Siehe "[Chx Imped](#)" auf Seite 383

---

**TRIGger:PLAYbefmeas** <playbefmeas>**Parameter:**

&lt;playbefmeas&gt; ON | OFF

**Handbedienung:** Siehe "[Play bef. Meas](#)" auf Seite 387

---

### 7.4.3 Analogen Multi-Kanal Analyzer konfigurieren

Die Einstellungen für den analogen Multi-Kanal Analyzer erfolgen in den Subsystemen **INPut**, **SENSe** und **TRIGger**.

- [INPut \[1\] :BANDwidth:MODE](#) auf Seite 928
- [INPut<n1>:COUPling](#) auf Seite 928
- [INPut \[1\] :COUPling:CHANnels](#) auf Seite 928
- [INPut \[1\] :FILTer](#) auf Seite 996
- [INPut \[1\] :MCHannels<n2>](#) auf Seite 928
- [INPut \[1\] :RANGe:CHANnels](#) auf Seite 928
- [SENSe \[1\] :MAX:FFT:SIZE](#) auf Seite 929
- [SENSe \[1\] :POWer:REFeRence:RESistance](#) auf Seite 929
- [SENSe \[1\] :REFeRence:CHANnel](#) auf Seite 929
- [SENSe \[1\] :VOLTagE:RANGe<n3>:MODE](#) auf Seite 929
- [SENSe \[1\] :VOLTagE:RANGe<n3>:VALue](#) auf Seite 930
- [TRIGger:CHANnel](#) auf Seite 944
- [TRIGger:DELay](#) auf Seite 945
- [TRIGger:SOURce](#) auf Seite 945



---

**INPut[1]:BANDwidth:MODE <mode>****Parameter:**

&lt;mode&gt; B22 | B40 | B80 | B250

**Handbedienung:** Siehe "[Bandwidth](#)" auf Seite 380  
Siehe "[Bandwidth](#)" auf Seite 403

---

**INPut<n1>:COUPling <coupling>****Suffix:**

&lt;n1&gt; 1 to 16 : Kanal 1 bis 16

**Parameter:**

&lt;coupling&gt; AC | DC

**Handbedienung:** Siehe "[Coupling](#)" auf Seite 380  
Siehe "[Chx Coupling](#)" auf Seite 392

---

**INPut[1]:COUPling:CHANnells <channels>****Parameter:**

&lt;channels&gt; TRACK | SPLit

**Handbedienung:** Siehe "[AC/DC Coupling](#)" auf Seite 392

---

**INPut[1]:MCHannels<n2> <mchannels>****Suffix:**<n2> wählt den Messkanal  
Analog Multi Channel Analyzer: Kanal 1 bis 16  
USI Dual Channel Analyzer: Kanal 1 oder 2  
USI 8 Channel Analyzer: Kanal 1 bis 8  
Dig Bitstream Analyzer: Kanal 1 bis 4**Parameter:**

&lt;mchannels&gt; ON | OFF

**Handbedienung:** Siehe "[Meas Channels](#)" auf Seite 391  
Siehe "[Meas Channels](#)" auf Seite 413  
Siehe "[Meas Channels](#)" auf Seite 429  
Siehe "[Meas Channels](#)" auf Seite 442

---

**INPut[1]:RANGe:CHANnells <channels>****Parameter:**

&lt;channels&gt; TRACK | SPLit

**Handbedienung:** Siehe "[Range](#)" auf Seite 393

**SENSe[1]:MAX:FFT:SIZE <size>****Parameter:**

<size> S512 | S1K | S2K | S4K | S8K | S16K | S32K | S64K | S128K | S256K

**Handbedienung:** Siehe ["Max FFT Size"](#) auf Seite 388  
 Siehe ["Max FFT Size"](#) auf Seite 397  
 Siehe ["Max FFT Size"](#) auf Seite 405  
 Siehe ["Max FFT Size"](#) auf Seite 410  
 Siehe ["Max FFT Size"](#) auf Seite 424  
 Siehe ["Max FFT Size"](#) auf Seite 439  
 Siehe ["Max FFT Size"](#) auf Seite 447

**SENSe[1]:POWer:REFerence:RESistance <resistance>****Parameter:**

<resistance> float

**Handbedienung:** Siehe ["Ref Imped "](#) auf Seite 386  
 Siehe ["Ref Imped "](#) auf Seite 395

**SENSe[1]:REFerence:CHANnel <channel>****Parameter:**

<channel> CH1 | CH2 | CH3 | CH4 | CH5 | CH6 | CH7 | CH8 | CH9 | CH10 | CH11 | CH12 | CH13 | CH14 | CH15 | CH16

**Handbedienung:** Siehe ["Ref Channel"](#) auf Seite 395  
 Siehe ["Ref Channel"](#) auf Seite 437  
 Siehe ["Ref Channel"](#) auf Seite 446  
 Siehe ["Ref Channel"](#) auf Seite 458

**SENSe[1]:VOLTage:RANGe<n3>:MODE <mode>****Suffix:**

<n3> <n3> = 1 | 2 für den analogen Analysator.  
 <n3> = 1 für den analogen Multichannel Analysator bei Einstellung `INPut:RANGe:CHANnels TRACK`.  
 <n3> = 1 bis 16 für den analogen Multichannel Analyzer bei Einstellung `INPut:RANGe:CHANnels SPLit`. Das Suffix wählt Kanal 1 bis 16.

**Parameter:**

<mode> AUTO | FIXEd | LOWEr

**Handbedienung:** Siehe ["Chx Range"](#) auf Seite 385  
 Siehe ["Chx Range"](#) auf Seite 394

**SENSe[1]:VOLTage:RANGe<n3>:VALue <value>**

**Suffix:**

<n3> <n3> = 1 | 2 für den analogen Analysator.  
 <n3> = 1 für den analogen Multichannel Analysator bei Einstellung `INPut:RANGe:CHANnels TRACk`.  
 <n3> = 1 bis 16 für den analogen Multichannel Analyzer bei Einstellung `INPut:RANGe:CHANnels SPLit`. Das Suffix wählt Kanal 1 bis 16.  
 <n3> = 1 bei Einstellung `INPut:RANGe:CHANnels TRACk`.

**Parameter:**

<value> float  
 Bereichsnennwertwert oder beliebiger Wert

**Handbedienung:** Siehe "[Chx Range](#)" auf Seite 385  
 Siehe "[Chx Range](#)" auf Seite 394

**Tabelle 7-1: Tabelle für den Analog Analyzer**

Wert = 18 mV	(0.0 ... 0.01979 V)
Wert = 30 mV	(0.0198 ... 0.03299 V)
Wert = 60 mV	(0.033 ... 0.06599 V)
Wert = 100 mV	(0.066 ... 0.10999 V)
Wert = 180 mV	(0.11 ... 0.19799 V)
Wert = 300 mV	(0.198 ... 0.32999 V)
Wert = 600 mV	(0.33 ... 0.65999 V)
Wert = 1 V	(0.66 ... 1.09999 V)
Wert = 1.8 V	(1.1 ... 1.97999 V)
Wert = 3V	(1.98 ... 3.29999 V)
Wert = 6V	(3.3 ... 6.59999 V)
Wert = 10 V	(6.6 ... 10.9999 V)
Wert = 18 V	(11.0 ... 19.7999 V)
Wert = 30 V	(19.8 ... 32.9999 V)
Wert = 60 V	(33.0 ... 65.9999 V)
Wert = 100 V	(66.0 ... 110.0 V)

**Tabelle 7-2: Tabelle für Analog Multi-Kanal Analyzer**

Wert = 200 mV	(0.00 ... 0.21999 V)
Wert = 800 mV	(0.22 ... 0.87999 V)
Wert = 3 V	(0.88 ... 3.29999 V)
Wert = 12 V	(3.3 ... 13.19999 V)
Wert = 50 V	(13.2 ... 55.00 V)

Die Abfrage, `SENSe:VOLTage:RANGe<n3>:VALue?` gibt den Bereichsnennwert in Volt zurück.

`SENSe:VOLTage:RANGe2:VALue?`

Antwort = 0.8

für den Bereich 800 mV RMS.

Anstatt des Bereichsnennwertes kann ein beliebiger Spannungswert angegeben werden, um gezielt den entsprechenden Messbereich einzustellen. Dieser Bereich ist in Klammern angegeben.

#### 7.4.4 Digital Analyzer konfigurieren

Die Einstellungen für den digitalen Analyzer erfolgen in den Subsystemen `INPut` und `SENSe`.

- `INPut[1]:AUDiobits` auf Seite 931
- `INPut[1]:BANDwidth:MODE` auf Seite 928
- `INPut[1]:CHANnel` auf Seite 931
- `INPut[1]:FILTer` auf Seite 996
- `INPut[1]:SAMPle:FREQuency` auf Seite 932
- `INPut[1]:SAMPle:FREQuency:MODE` auf Seite 932
- `INPut[1]:TYPE` auf Seite 932
- `SENSe[1]:MAX:FFT:SIZE` auf Seite 929
- `SENSe[1]:DMODE` auf Seite 932
- `SENSe[1]:JITTer:REFerence` auf Seite 933

---

##### `INPut[1]:AUDiobits` <audiobits>

**Parameter:**

<audiobits>            integer

**Handbedienung:**

Siehe "Audio Bits" auf Seite 401  
 Siehe "Audio Bits " auf Seite 407  
 Siehe "Audio Bits" auf Seite 418  
 Siehe "Audio Bits" auf Seite 432  
 Siehe "Audio Bits" auf Seite 444

---

##### `INPut[1]:CHANnel` <channel>

**Parameter:**

<channel>

**analoger Analyzer:**

CH1 | CH2 | CH1And2 | CH1Is2 | CH2Is1

**digitaler und I2S-Analyzer:**

CH1 | CH2 | BOTH

**Handbedienung:** Siehe "Channel" auf Seite 379  
 Siehe "Channel" auf Seite 401  
 Siehe "Channel " auf Seite 406

---

#### INPut[1]:SAMPlE:FREQUency <frequency>

**Parameter:**  
 <frequency> float

**Handbedienung:** Siehe "Sample Freq" auf Seite 402  
 Siehe "Sample Freq " auf Seite 407  
 Siehe "Sample Freq" auf Seite 419  
 Siehe "Sample Freq" auf Seite 432  
 Siehe "Sample Freq" auf Seite 444

---

#### INPut[1]:SAMPlE:FREQUency:MODE <mode>

**Parameter:**  
 <mode> **digitaler Analyzer:**  
 F32 | F44 | F48 | F88 | F96 | F176 | F192 | VALue | CHStatus |  
 AUTO

**I2S und USI Analyzer:**

F32 | F44 | F48 | F88 | F96 | F176 | F192 | VALue | F08 | F11 |  
 F16 | F22 | F384 | AUTO

**Handbedienung:** Siehe "Sample Freq" auf Seite 402  
 Siehe "Sample Freq " auf Seite 407  
 Siehe "Sample Freq" auf Seite 419  
 Siehe "Sample Freq" auf Seite 432

---

#### INPut[1]:TYPE <type>

**Parameter:**  
 <type> **analoger Analyzer:**  
 BALanced | GEN1 | GEN2  
**digitaler Analyzer:**  
 DBALanced | AESebu | DUNBalanced | SPDif | OPTical | INTern

**Handbedienung:** Siehe "Chx Input" auf Seite 381  
 Siehe "Input" auf Seite 404

---

#### SENSe[1]:DMODE <dmode>

**Parameter:**  
 <dmode> ADATa | JPHase | CINPut

**Handbedienung:** Siehe "Meas Mode" auf Seite 398

---

**SENSe[1]:JITTer:REFerence** <reference>**Parameter:**

&lt;reference&gt; GClock | INTClock | PLLVari | REFPII

**Handbedienung:** Siehe "Jitter Ref" auf Seite 402

### 7.4.5 I<sup>2</sup>S Analyzer konfigurieren

Die Einstellungen für den I<sup>2</sup>S Analyzer erfolgen in den Subsystemen INPut und SENSe.

- INPut[1]:AUDiobits auf Seite 931
- INPut[1]:BCLK:FREQuency? auf Seite 933
- INPut[1]:CHANnel auf Seite 931
- INPut[1]:FORMat auf Seite 933
- INPut[1]:FSLope auf Seite 933
- INPut[1]:INPut auf Seite 934
- INPut[1]:SAMPle:FREQuency auf Seite 932
- INPut[1]:SAMPle:FREQuency:MODE auf Seite 932
- INPut<n1>:WLENGth auf Seite 934
- INPut<n1>:WOFFset auf Seite 934
- SENSe[1]:MAX:FFT:SIZE auf Seite 929

---

**INPut[1]:BCLK:FREQuency?****Rückgabewerte:**

&lt;frequency&gt; integer

**Verwendung:** Nur Abfrage**Handbedienung:** Siehe "BCLK Freq" auf Seite 408  
Siehe "BCLK Freq" auf Seite 420  
Siehe "BCLK Freq" auf Seite 434

---

**INPut[1]:FORMat** <format>**Parameter:**

&lt;format&gt; SI2S | USERdefined

**Handbedienung:** Siehe "Format" auf Seite 408

---

**INPut[1]:FSLope** <fslope>**Parameter:**<fslope> **I2S Analyzer:**  
LFTFalling | LFTRising

**USI Analyzer:**  
FALLing | RISing

**Handbedienung:** Siehe "[Fsync Slope](#)" auf Seite 408  
Siehe "[Fsync Slope](#)" auf Seite 421  
Siehe "[Fsync Slope](#)" auf Seite 435

**INPut[1]:INPut** <input>

**Parameter:**

<input>

**I2S Analyzer:**  
INTern | DSUB

**USI Analyzer:**  
INTern | PROBe

**Handbedienung:** Siehe "[Input](#)" auf Seite 408  
Siehe "[Input](#)" auf Seite 420  
Siehe "[Input](#)" auf Seite 434

**INPut<n1>:WLENgth** <wlength>

**Parameter:**

<wlength>

W16 | W24 | W32

**Handbedienung:** Siehe "[Word Length](#)" auf Seite 406

**INPut<n1>:WOffset** <woffset>

**Parameter:**

<woffset>

integer

**Handbedienung:** Siehe "[Word Offset](#)" auf Seite 409

#### 7.4.6 USI Dual und USI 8 Channel Analyzer konfigurieren

Die Einstellungen für den USI Dual Channel und USI 8 Channel Analyzer erfolgen im Subsystem `INPut`. Der USI 8 Channel Analyzer erfordert einen zusätzlichen `INPut`-Befehl, sowie je einen Befehl aus den Subsystemen `SENSe` und `TRIGger`.

- `INPut[1]:AUDiobits` auf Seite 931
- `INPut[1]:BCLK:FREQuency?` auf Seite 933
- `INPut[1]:BSLope` auf Seite 935
- `INPut[1]:CLOCK` auf Seite 935
- `INPut[1]:CODing` auf Seite 936
- `INPut[1]:FBIT` auf Seite 936
- `INPut[1]:FILTer` auf Seite 996
- `INPut[1]:FOFFset` auf Seite 936

- `INPut[1]:FSLoPe` auf Seite 933
- `INPut[1]:FSYNc:FREQuency?` auf Seite 936
- `INPut[1]:FWIDth` auf Seite 936
- `INPut[1]:FWIDth:VALue` auf Seite 936
- `INPut[1]:INPut` auf Seite 934
- `INPut[1]:LBITs` auf Seite 937
- `INPut[1]:LOGVOLTage` auf Seite 937
- `INPut[1]:MCHannels<n2>` auf Seite 928
- `INPut[1]:MCHSource<n2>` auf Seite 937
- `INPut[1]:MRATio` auf Seite 937
- `INPut[1]:MSAMplefrequency` auf Seite 937
- `INPut[1]:NOSLotS` auf Seite 937
- `INPut[1]:RATio` auf Seite 938
- `INPut[1]:RESYNc` auf Seite 938
- `INPut[1]:SAMPle:FREQuency` auf Seite 932
- `INPut[1]:SAMPle:FREQuency:MODE` auf Seite 932
- `INPut[1]:SDELay` auf Seite 938
- `INPut[1]:SLOTs<n2>` auf Seite 938
- `INPut[1]:SLTLength` auf Seite 938
- `INPut[1]:SPFRame` auf Seite 939
- `INPut[1]:SYNCTo` auf Seite 939
- `INPut[1]:TImeout` auf Seite 939
- `SENSe[1]:MAX:FFT:SIZE` auf Seite 929
- `SENSe[1]:REFerence:CHANnel` auf Seite 929
- `TRIGger:CHANnel` auf Seite 944

---

#### `INPut[1]:BSLoPe <bslope>`

**Parameter:**

<bslope>                    RiSIng | FAlLing

**Handbedienung:**    Siehe "[BClk Slope](#)" auf Seite 421  
                               Siehe "[BClk Slope](#)" auf Seite 435

---

#### `INPut[1]:CLOCK <clock>`

**Parameter:**

<clock>                    CONTInous | GATed

**Handbedienung:**    Siehe "[Clock](#)" auf Seite 414  
                               Siehe "[Clock](#)" auf Seite 429



---

**INPut[1]:CODing** <coding>**Parameter:**

&lt;coding&gt; NONE | ALAW | ULAW

**Handbedienung:** Siehe ["Coding"](#) auf Seite 423  
Siehe ["Coding"](#) auf Seite 437

---

**INPut[1]:FBIT** <fbit>**Parameter:**

&lt;fbit&gt; MSB | LSB

**Handbedienung:** Siehe ["First Bit"](#) auf Seite 417  
Siehe ["First Bit"](#) auf Seite 431

---

**INPut[1]:FOFFset** <foffset>**Parameter:**

&lt;foffset&gt; integer

**Handbedienung:** Siehe ["Fsync Offset"](#) auf Seite 421  
Siehe ["Fsync Offset"](#) auf Seite 435

---

**INPut[1]:FSYNc:FREQUency?****Rückgabewerte:**

&lt;frequency&gt; integer

**Verwendung:** Nur Abfrage**Handbedienung:** Siehe ["Fsync Freq"](#) auf Seite 420  
Siehe ["Fsync Freq"](#) auf Seite 434

---

**INPut[1]:FWIDth** <fwidth>**Parameter:**

&lt;fwidth&gt; NEBit | ONESlot | SQUARE | VALue

**Handbedienung:** Siehe ["Fsync Width"](#) auf Seite 420  
Siehe ["Fsync Width"](#) auf Seite 434

---

**INPut[1]:FWIDth:VALue** <value>**Parameter:**

&lt;value&gt; integer

**Handbedienung:** Siehe ["Fsync Width"](#) auf Seite 420  
Siehe ["Fsync Width"](#) auf Seite 434

---

**INPut[1]:LBITs** <lbits>**Parameter:**

&lt;lbits&gt; integer

**Handbedienung:** Siehe ["Lead Bits"](#) auf Seite 418  
Siehe ["Lead Bits"](#) auf Seite 432

---

**INPut[1]:LOGVoltage** <logvoltage>**Parameter:**

&lt;logvoltage&gt; MV0900 | MV1200 | MV1500 | MV1800 | MV2500 | MV3300

**Handbedienung:** Siehe ["Logic Voltage"](#) auf Seite 422  
Siehe ["Logic Voltage"](#) auf Seite 436  
Siehe ["Logic Voltage"](#) auf Seite 445

---

**INPut[1]:MCHSource**<n2> <mchsource>**Suffix:**<n2> wählt den Messkanal  
USI Dual Channel Analyzer: Kanal 1 oder 2  
USI 8 Channel Analyzer: Kanal 1 bis 8**Parameter:**

&lt;mchsource&gt; RX1Data | RX2Data | RX3Data | RX4Data

**Handbedienung:** Siehe ["Ch1 MeasSour"](#) auf Seite 415  
Siehe ["Ch2 MeasSour"](#) auf Seite 416  
Siehe ["Ch<n> MeasSour"](#) auf Seite 430

---

**INPut[1]:MRATio** <mratio>**Parameter:**

&lt;mratio&gt; integer

**Handbedienung:** Siehe ["MClk Ratio"](#) auf Seite 422  
Siehe ["MClk Ratio"](#) auf Seite 436

---

**INPut[1]:MSAMplefrequency** <state>**Parameter:**

&lt;state&gt; ON | OFF

**Handbedienung:** Siehe ["Mixed Sampfrq"](#) auf Seite 414

---

**INPut[1]:NOSLots** <noslots>**Parameter:**

&lt;noslots&gt; integer

**Handbedienung:** Siehe "No of Slots" auf Seite 415  
Siehe "No of Slots" auf Seite 429

---

**INPut[1]:RATio** <ratio>

**Parameter:**  
<ratio> integer

**Handbedienung:** Siehe "Ratio" auf Seite 414

---

**INPut[1]:RESync** <state>

**Parameter:**  
<state> ONCE | EXEC

**Handbedienung:** Siehe "Resync" auf Seite 424  
Siehe "Resync" auf Seite 439  
Siehe "Resync" auf Seite 448

---

**INPut[1]:SDElay** <sdelay>

**Parameter:**  
<sdelay> float

**Handbedienung:** Siehe "Sampling Del" auf Seite 422  
Siehe "Sampling Del" auf Seite 436  
Siehe "Sampling Del" auf Seite 445

---

**INPut[1]:SLOTs<n2>** <slots>

**Suffix:**  
<n2> wählt den Messkanal  
USI Dual Channel Analyzer: Kanal 1 oder 2  
USI 8 Channel Analyzer: Kanal 1 bis 8

**Parameter:**  
<slots> string  
'a.b.c. ... .z'

**Handbedienung:** Siehe "Slots" auf Seite 416  
Siehe "Slots" auf Seite 416  
Siehe "Slots" auf Seite 430

---

**INPut[1]:SLTLength** <sltlength>

**Parameter:**  
<sltlength> integer

**Handbedienung:** Siehe "Slot Length" auf Seite 418  
Siehe "Slot Length " auf Seite 431

---

**INPut[1]:SPFRame** <spframe>**Parameter:**

&lt;spframe&gt;            integer

**Handbedienung:**    Siehe "[Samples/Frame](#)" auf Seite 415  
                          Siehe "[Samples/Frame](#)" auf Seite 429

---

**INPut[1]:SYNCto** <syncto>**Parameter:**

&lt;syncto&gt;            ICLock | EMASterclock | EFSYnc | EFAMon | EFBClk

**Handbedienung:**    Siehe "[Sync To](#)" auf Seite 416  
                          Siehe "[Sync To](#)" auf Seite 430

---

**INPut[1]:TIMEout** <timeout>**Parameter:**

&lt;timeout&gt;            float

**Handbedienung:**    Siehe "[Timeout](#)" auf Seite 418  
                          Siehe "[Timeout](#)" auf Seite 432

## 7.4.7 Dig Bitstream Analyzer konfigurieren

Die Einstellungen für den Dig Bitstream Analyzer erfolgen im Subsystem `INPut`, `SENSe` und `TRIGger`.

- `INPut[1]:ALIGnment` auf Seite 940
- `INPut[1]:AUDiobits` auf Seite 931
- `INPut[1]:CHMode` auf Seite 940
- `INPut[1]:CLKFrequency` auf Seite 940
- `INPut[1]:CLKSource` auf Seite 940
- `INPut[1]:DTYCycle` auf Seite 940
- `INPut[1]:DWNFactor` auf Seite 940
- `INPut[1]:FILTer` auf Seite 996
- `INPut[1]:LOGVoltage` auf Seite 937
- `INPut[1]:MCHannels<n2>` auf Seite 928
- `INPut[1]:SAMPle:FREQuency` auf Seite 932
- `INPut[1]:SAMPle:FREQuency:MODE` auf Seite 932
- `INPut[1]:SDELay` auf Seite 938
- `INPut[1]:RESYnc` auf Seite 938
- `SENSe[1]:MAX:FFT:SIZE` auf Seite 929
- `SENSe[1]:REFerence:CHANnel` auf Seite 929

- [TRIGger:CHANnel](#) auf Seite 944
- [TRIGger:DELay](#) auf Seite 945
- [TRIGger:SOURce](#) auf Seite 945

---

**INPut[1]:ALIGNment** <alignment>
**Parameter:**

<alignment>            RISing | FALLing | CH1Hch2l | CH1Lch2h | CH1Rch2f |  
CH1Fch2r

**Handbedienung:**    Siehe "[Alignment](#)" auf Seite 442

---

**INPut[1]:CHMode** <chmode>
**Parameter:**

<chmode>                MONO | STEReo

**Handbedienung:**    Siehe "[Channel Mode](#)" auf Seite 442

---

**INPut[1]:CLKFrequency** <clcfrequency>
**Parameter:**

<clcfrequency>        float

**Handbedienung:**    Siehe "[Clock Freq](#)" auf Seite 443

---

**INPut[1]:CLKSource** <clksource>
**Parameter:**

<clksource>            INTern | EXTern

**Handbedienung:**    Siehe "[Clock Source](#)" auf Seite 441

---

**INPut[1]:DTYCycle** <dtycle>
**Parameter:**

<dtycle>                float

**Handbedienung:**    Siehe "[Duty Cycle](#)" auf Seite 444

---

**INPut[1]:DWNFactor** <dwnfactor>
**Parameter:**

<dwnfactor>            M1 | M4 | M8 | M16 | M32 | M64 | M128 | M256

**Handbedienung:**    Siehe "[Dwnsmpl Fact](#)" auf Seite 444

## 7.5 Triggern und Auslesen von Messergebnissen

Dieses Kapitel beschreibt, wie per Fernsteuerung Einzel- oder Dauermessungen gestartet werden und wie die Messergebnisse aus dem Gerät ausgelesen werden können.

Einige der Befehle können nicht per SCPI-Recording aufgezeichnet werden.

7.5.1	Messungen starten.....	941
7.5.2	Startbedingungen.....	944
7.5.3	Externe Sweeps und pegelgesteuerte Messwerttriggerung.....	946
7.5.4	Auslesen der Messergebnisse.....	947
7.5.5	Auslesen von Trace-Datensätzen.....	949
7.5.6	Auslesen von Multikanal-Datensätzen.....	961
7.5.7	Auslesen von Protokolldaten.....	963
7.5.8	Auslesen von Protokollfehlern.....	964

### 7.5.1 Messungen starten

Siehe auch [Kapitel 5.19, "Messungen starten"](#), auf Seite 451

#### Dauermessung

Dies ist die Standard-Betriebsart des Mess-Systemss, die bei jedem Einschalten des R&S UPV eingestellt ist. Der R&S UPV misst fortlaufend alle eingeschalteten Messarten. `INIT:CONT ON` startet die Dauermessung. Bei Dauermessung leuchtet nur die START-LED.

In dieser Betriebsart bewirkt jede Änderung im Generator, Analysator oder in der Filterbank den Neustart der laufenden Dauermessung. Dies gilt auch für den `*RST`-Befehl und das Laden von Setups.

Dadurch ist sichergestellt, dass ein Messergebnis nicht durch Umschaltvorgänge des Analysators oder durch eine Änderung des Generatorsignals beeinträchtigt wird. Die Ausführungszeit der betroffenen Einstellbefehle ist etwas länger als bei angehaltener Messung. Für kürzestmögliche Einstellzeiten sollten daher längere Befehlssequenzen bevorzugt im Zustand `terminated` oder `stop`, d.h. bei angehaltener Messung erfolgen.

#### Einzelmessung

Der R&S UPV misst einmal alle eingeschalteten Messarten, danach steht das Mess-Systems im Zustand `Terminated`. Dabei muss nicht zwangsläufig auch ein echtes Messergebnis vorliegen: Tritt während der Messung ein Fehler auf, dann wird das Messergebnis als ungültig gekennzeichnet. In dem zugehörigen Messwertfenster erscheint statt des Messwertes `----`, über die Fernsteuerung wird ein NAN-Wert (`not a number, >1.0e37`) ausgelesen. `INIT:CONT OFF` startet eine Einzelmessung. Bei Einzelmessung leuchten START-LED und SINGLE-LED.

In dieser Betriebsart werden alle Einstellbefehle, die nach dem Terminieren der Messung erfolgen, ohne Neustart durchgeführt und benötigen daher etwas weniger Zeit als bei laufender (Dauer-) Messung. Dies gilt auch für den \*RST-Befehl und das Laden von Setups.

- `INITiate:CONTInuous` auf Seite 942
- `INITiate:CONTInuous:TIMEout` auf Seite 943
- `INITiate:FORCe` auf Seite 943
- `INITiate` auf Seite 944
- `ABORt` auf Seite 944

---

### `INITiate:CONTInuous <state>`

#### Parameter:

`<state>`

ON | OFF | WAIT | RStart

#### **ON**

Schaltet um auf die Betriebsart Dauermessung. Eine bereits laufende Dauer- oder Einzelmessung wird abgebrochen. Eine neue Dauermessung wird gestartet. Ändert die `INITiate`-Voreinstellung auf den Modus Dauer, d.h. jeder folgende `INITiate`-Befehl (ohne Parameter) startet eine neue Dauermessung und wirkt somit wie `INITiate:CONTInuous ON`. Mit diesem Befehl sind unterschiedliche Rückstellfunktionen verbunden: Schleppzeiger, Min/Max-Werte und die Limitverletzungen der Messwertanzeigen sowie die Hervorhebungen der Protokoll-Analyse werden zurückgesetzt. Bestimmte Generatorsignale (Burst-Signale, die Wiedergabe von WAV-Dateien mittels der Play-Funktion) werden auf den Anfangszustand zurückgesetzt. Empfohlen zum kontinuierlichen Auslesen von Messdaten.

#### **OFF**

Schaltet um auf die Betriebsart Einzelmessung. Eine bereits laufende Dauer- oder Einzelmessung wird abgebrochen. Eine neue Einzelmessung wird gestartet. Ändert die `INITiate`-Voreinstellung auf den Modus Einzel, d.h. jeder folgende `INITiate`-Befehl (ohne Parameter) startet eine neue Einzelmessung und wirkt somit wie `INITiate:CONTInuous OFF`. Identisch mit `INITiate:FORCe SINGLE`. Mit diesem Befehl sind keine Rückstellfunktionen verbunden, so dass der Messstart einige Millisekunden schneller erfolgt. Empfohlen für einzelgetriggerte Messungen.

#### **WAIT**

`CONTInous`-Messung, bei der die `SENSe<n1>:DATA<n2>`-Befehle, mit denen die Messergebnisse abgefragt werden, so lange den IEC-Bus anhalten, bis ein Messergebnis vorliegt.

#### **RStart**

Startet eine Einzelmessung oder einen Sweep bei gleichzeitigem Zurücksetzen der Messkurven und Neustart des Play-Generators.

**Handbedienung:** Siehe "START" auf Seite 454  
 Siehe "SINGLE" auf Seite 454  
 Siehe "START" auf Seite 455  
 Siehe "SINGLE" auf Seite 455  
 Siehe "START" auf Seite 456  
 Siehe "SINGLE" auf Seite 456  
 Siehe " START " auf Seite 471  
 Siehe " SINGLE " auf Seite 471  
 Siehe " START " auf Seite 472  
 Siehe " SINGLE " auf Seite 472  
 Siehe " START " auf Seite 473  
 Siehe " SINGLE " auf Seite 474  
 Siehe " START " auf Seite 475  
 Siehe " SINGLE " auf Seite 475

---

#### **INITiate:CONTInuous:TIMEout** <timeout>

Nur in Zusammenhang mit Befehl `INITiate:CONTInuous WAIT`. Definiert die maximale Zeit, für die der Bus angehalten wird.

Wenn die Timeout-Zeit abgelaufen ist, ohne dass ein neues Messergebnis vorliegt, wird das zuletzt ausgelesene Messergebnis zurückgegeben.

#### **Parameter:**

<timeout>                    0 ... 1000 s

---

#### **INITiate:FORCe** <force>

#### **Parameter:**

<force>                    START | STOP | SINGLE | CONTInuous

##### **START**

Start einer Dauermessung.

Identisch mit [Start].

Identisch mit `INITiate:CONTInuous ON`, jedoch ohne die `INITiate`-Voreinstellung zu ändern.

##### **STOP**

Stoppt eine Messung, so als ob die [STOP/CONT]-Taste während einer laufenden Messung betätigt worden wäre (identisch mit dem Befehl `ABORt`).

##### **SINGLE**

Start einer Einzelmessung.

Bei stehender Messung oder laufender Einzelmessung identisch mit einem [SINGLE] Tastendruck.

Identisch mit `INITiate:CONTInuous OFF`, jedoch ohne die `INITiate`-Voreinstellung zu ändern.

##### **CONTInuous**

Start einer Dauermessung, jedoch ohne Rückstellfunktion.

Dadurch bleiben Min-/Max-Werte und Limitverletzungen erhalten und der Messstart erfolgt einige Millisekunden schneller.



**Handbedienung:** Siehe "STOP/CONT" auf Seite 454  
 Siehe "STOP/CONT" auf Seite 456  
 Siehe "STOP/CONT" auf Seite 457  
 Siehe " START " auf Seite 471  
 Siehe " SINGLE " auf Seite 471  
 Siehe " STOP/CONT " auf Seite 471  
 Siehe " START " auf Seite 472  
 Siehe " SINGLE " auf Seite 472  
 Siehe " STOP/CONT " auf Seite 473  
 Siehe " START " auf Seite 473  
 Siehe " SINGLE " auf Seite 474  
 Siehe " START " auf Seite 475  
 Siehe " SINGLE " auf Seite 475

---

### INITiate

Startet eine Messung entsprechend der mit `INITiate:CONTinuous` voreingestellten Betriebsart (Dauer- oder Einzelmessung).

---

### ABORt

Identisch mit `INITiate:FORCe STOP`.

Stoppt eine Messung, so als ob [STOP/CONT] während einer laufenden Messung betätigt worden wäre.

## 7.5.2 Startbedingungen

Folgende Befehle legen die Startbedingungen für die Messung fest.

- `TRIGger:CHANnel` auf Seite 944
- `TRIGger:COUNt` auf Seite 945
- `TRIGger:DELay` auf Seite 945
- `TRIGger:FREQuency:VARiation` auf Seite 945
- `TRIGger:SOURce` auf Seite 945
- `TRIGger:TIMer` auf Seite 945
- `TRIGger:VOLTage:VARiation` auf Seite 946

---

**TRIGger:CHANnel** <channel>

**Parameter:**

<channel> OFF | CH1 | CH2 | CH3 | CH4 | CH5 | CH6 | CH7 | CH8 | CH9 |  
 CH10 | CH11 | CH12 | CH13 | CH14 | CH15 | CH16

**Handbedienung:** Siehe ["Trigger Chan"](#) auf Seite 396  
 Siehe ["Trigger Chan"](#) auf Seite 438  
 Siehe ["Trigger Chan"](#) auf Seite 446  
 Siehe ["Trigger Chan"](#) auf Seite 458  
 Siehe ["Trigger Chan"](#) auf Seite 601

---

#### TRIGger:COUNT <count>

**Parameter:**  
 <count> integer

**Handbedienung:** Siehe ["Points"](#) auf Seite 465

---

#### TRIGger:DELay <delay>

**Parameter:**  
 <delay> float

**Handbedienung:** Siehe ["Delay"](#) auf Seite 387  
 Siehe ["Delay"](#) auf Seite 397  
 Siehe ["Delay"](#) auf Seite 447  
 Siehe ["Delay"](#) auf Seite 463

---

#### TRIGger:FREQuency:VARiation <variation>

**Parameter:**  
 <variation> float

**Handbedienung:** Siehe ["Variation"](#) auf Seite 468

---

#### TRIGger:SOURce <source>

**Parameter:**  
 <source> AUTO | IMMEDIATE | TIMER | CH1Freq | CH2Freq | CH1Level |  
 CH2Level | CH1Trigger | CH2Trigger | TCHart | CH1Rapidfreq |  
 CH2Rapidfreq | CH1Edgetrigger | CH2Edgetrigger |  
 FREQUENCY | RAPIDfreq | LEVEL | TRIGGER | EDGETRIGGER

**Handbedienung:** Siehe ["Start Cond"](#) auf Seite 387  
 Siehe ["Start Cond"](#) auf Seite 397  
 Siehe ["Start Cond"](#) auf Seite 447  
 Siehe ["Start Cond"](#) auf Seite 459

---

#### TRIGger:TIMER <timer>

**Parameter:**  
 <timer> float

**Handbedienung:** Siehe ["Time"](#) auf Seite 464

---

**TRIGger:VOLTage:VARiation** <variation>**Parameter:**

&lt;variation&gt; float

**Handbedienung:** Siehe " [Variation](#) " auf Seite 468

### 7.5.3 Externe Sweeps und pegelgesteuerte Messwerttriggerung

In Verbindung mit dem ARM-Befehlen definieren die folgenden Befehle die Startbedingungen für externe Sweeps und pegelgesteuerte Messwerttriggerung (siehe auch [Kapitel 5.23, "Externe Sweeps und pegelgesteuerte Messwerttriggerung"](#), auf Seite 465):

- [ARM:FREQuency:START](#) auf Seite 946
- [ARM:FREQuency:STOP](#) auf Seite 946
- [ARM:LEVel:MIN](#) auf Seite 946
- [ARM:VOLTage:START](#) auf Seite 946
- [ARM:VOLTage:STOP](#) auf Seite 947
- [TRIGger:FREQuency:VARiation](#) auf Seite 945
- [TRIGger:VOLTage:VARiation](#) auf Seite 946

---

**ARM:LEVel:MIN** <min>**Parameter:**

&lt;min&gt; float

**Handbedienung:** Siehe " [Min Volt](#) " auf Seite 467

---

**ARM:FREQuency:START** <start>**Parameter:**

&lt;start&gt; float

**Handbedienung:** Siehe " [Start](#) " auf Seite 467

---

**ARM:VOLTage:START** <start>**Parameter:**

&lt;start&gt; float

**Handbedienung:** Siehe " [Start](#) " auf Seite 467

---

**ARM:FREQuency:STOP** <stop>**Parameter:**

&lt;stop&gt; float

**Handbedienung:** Siehe " [Stop](#) " auf Seite 467

**ARM:VOLTage:STOP** <stop>

**Parameter:**

<stop> float

**Handbedienung:** Siehe " Stop " auf Seite 467

## 7.5.4 Auslesen der Messergebnisse

Abhängig davon, welche Messungen im Analyzer-Panel eingeschaltet sind, zeigt der R&S UPV bei einem zweikanaligen Instrument bis zu 8 Messergebnisse, bei einem multikanaligen Instrument bis zu 64 Messergebnisse im Numeric Display an, die gleichzeitig in den Messwertpuffern für die Fernsteuerung zur Verfügung stehen und ausgelesen werden können.

- [SENSe<1|2|3|6>:DATA<n2>?](#) auf Seite 947
- [SENSe<1|2|3|6>:DATA:ALL?](#) auf Seite 948

**SENSe<1|2|3|6>:DATA<n2>?** <data>

Der Befehl holt das gewählte Messergebnis für den gewählten Kanal ab. Die Art der Messung wird mit Suffix <1|2|3|6> und der Kanal mit Suffix <n2> gewählt (siehe unten)

Das folgende Bild zeigt den Zusammenhang zwischen den Messwertanzeigen im Numeric Display und den zugehörigen Fernsteuerbefehlen für einen 8-kanaligen Analyser.

Im zweikanaligen Messbetrieb kann ein Phasen- oder Gruppenlaufzeitmessergebnis aus Kompatibilitätsgründen zum R&S UPL anstatt mit `SENS3:DATA2?` auch mit `SENS4:DATA?` abgeholt werden.

	RMS	Level RMS	Input Peak	Frequency
Ch1	SENS1.DATA1?	SENS6.DATA1?	SENS2.DATA1?	SENS3.DATA1?
Ch2	SENS1.DATA2?	SENS6.DATA2?	SENS2.DATA2?	SENS3.DATA2?
Ch3	SENS1.DATA3?	SENS6.DATA3?	SENS2.DATA3?	SENS3.DATA3?
Ch4	SENS1.DATA4?	SENS6.DATA4?	SENS2.DATA4?	SENS3.DATA4?
Ch5	SENS1.DATA5?	SENS6.DATA5?	SENS2.DATA5?	SENS3.DATA5?
Ch6	SENS1.DATA6?	SENS6.DATA6?	SENS2.DATA6?	SENS3.DATA6?
Ch7	SENS1.DATA7?	SENS6.DATA7?	SENS2.DATA7?	SENS3.DATA7?
Ch8	SENS1.DATA8?	SENS6.DATA8?	SENS2.DATA8?	SENS3.DATA8?

**Bild 7-1: Numeric Display and associated remote control commands**

Die Erweiterung des Abfragebefehls mit `MIN` und `MAX` gibt den niedrigsten und höchsten Messwert wieder, der in der Kombi-Anzeige oberhalb des Messwertes angezeigt wird.

Der Rückgabewert kommt in der Einheit, mit der er im Numeric Display dargestellt wird. Einheiten-Präfixe wie "k" oder "µ" werden nicht beachtet. Ein Messergebnis von 1.2345 kHz wird demzufolge als 1234.5 Hz, ein Messergebnis von 12.345 µV als 12.345e-006 V zurückgegeben.

Wird das Messergebnis eines übersteuerten Kanales mit dem Befehl  
`SENSe<1|2|3|6>:DATA<n2>?` angefordert, wird der Wert  $3.40282346639e+038$   
(repräsentiert NaN = Not a Number) zurückgegeben.

#### Beispiel:

Anzeige des aktuellen Frequenzmessergebnisses von Kanal 2 im Numeric Display.

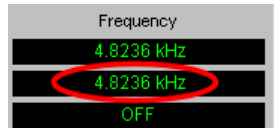

Darstellung des aktuellen Frequenzmessergebnisses von Kanal 2 in der Kombi-Anzeige mit Min- und Max- Werten.



#### Suffix:

<1|2|3|6>

wählt die Art der Messung, die ausgelesen werden soll,  
1 = Function-Messergebnis aus der Spalte 1  
6 = Level Monitor-Messergebnis aus der Spalte 2  
2 = Input oder Second-Monitor-Messergebnis aus der Spalte 3  
3 = Frequenz-, Phasen- oder Gruppenlaufzeitmessergebnis aus der Spalte 4

<n2>

1 | 2 | 3 ...16  
wählt Kanal 1,2,3,...16.

#### Parameter:

<data>

float

#### Beispiel:

Aktuelles Frequenzmessergebnis und die zugehörigen MIN/MAX-Werte von Kanal 2 auslesen, siehe Beispiel oben für graphische Darstellungen:

`SENS3:DATA2?`

Antwort: 4823.6 HZ

`SENS3:DATA2? MIN`

Antwort: 1000 HZ

`SENS3:DATA2? MAX`

Antwort: 20000 HZ

#### Verwendung:

Nur Abfrage

---

#### `SENSe<1|2|3|6>:DATA:ALL? <all>`

Gibt die Messergebnisse aller Kanäle in Form von Gleitkommazahlen zurück. Die Werte der einzelnen Kanäle sind durch Kommas getrennt. Ausgeschaltete Kanäle werden durch den Wert "9.91E+37" repräsentiert.

Zweikanalgeräte: 2 Kanäle

Multikanalgeräte: 1 bis 16 Kanäle

**Suffix:**

<1|2|3|6>                    1 = Funktionsmessergebnisse  
                                  2 = Input oder Second Monitor-Messergebnis  
                                  3 = Frequenz-, Phasen- oder Gruppenlaufzeit-Messergebnis  
                                  6 = Level Monitor-Messergebnisse

**Parameter:**

<all>                         float, float , float

**Beispiel:**

```
INIT:CONT OFF; *WAI
SENS1:DATA:ALL?
```

**Antwort:**

```
1.0006 V,9.91E+37,1.00057 V,9.91E+37,1.00051
V,9.91E+37,9.91E+37,1.00051 V
```

**Beispiel:**

```
INIT:CONT OFF; *WAI
SENS3:DATA:ALL?
```

**Antwort:**

```
1000 HZ,9.91E+37,-0.00248114
DEG,9.91E+37,0.00565384
DEG,9.91E+37,9.91E+37,0.0115933 DEG
```

**Verwendung:**            Nur Abfrage

Die Erweiterung des Query-Befehles mit MIN oder MAX holt alle MIN- oder MAX-Werte, die zu den Messergebnissen gespeichert wurden, z.B. SENS:DATA:ALL? MIN oder SENS:DATA:ALL? MAX.

## 7.5.5 Auslesen von Trace-Datensätzen

Die Befehle sind nach ihrer Funktion für die folgenden Subsysteme gruppiert:

FFTSWEep | BARGraph | WAVEform | PESQ | IMPResponse

Suffix <n2> bezeichnet die Anzahl der Graphikfenster. Der Wertebereich hängt vom Subsystem ab:

Für das Subsystem SWEep:	<n2> = 1 ... 4
Für das Subsystem FFT:	<n2> = 1   2
Für das Subsystem BARGraph:	<n2> = 1   2
Für das Subsystem WAVEform:	<n2> = 1
Für das Subsystem PESQ:	<n2> = 1   2
Für das Subsystem IMPResponse:	<n2> = 1

- [DISPlay:BARGraph<n2>:SCANoffset](#) auf Seite 953
- [DISPlay:FFT<n2>:SCANoffset](#) auf Seite 953

- `DISPlay:IMPResponse<n2>:SCANoffset` auf Seite 953
- `DISPlay:PESQ<n2>:SCANoffset` auf Seite 953
- `DISPlay:SWEep<n2>:SCANoffset` auf Seite 953
- `DISPlay:WAVeform<n2>:SCANoffset` auf Seite 953
- `FORMat` auf Seite 953
- `TRACe:BARGraph<n2>:LDList:AX?` auf Seite 960
- `TRACe:BARGraph<n2>:LDList:AY?` auf Seite 960
- `TRACe:BARGraph<n2>:LDList:BX?` auf Seite 960
- `TRACe:BARGraph<n2>:LDList:BY?` auf Seite 960
- `TRACe:BARGraph<n2>:LDList:COUNT:AX?` auf Seite 960
- `TRACe:BARGraph<n2>:LDList:COUNT:AY?` auf Seite 960
- `TRACe:BARGraph<n2>:LDList:COUNT:BX?` auf Seite 960
- `TRACe:BARGraph<n2>:LDList:COUNT:BY?` auf Seite 960
- `TRACe:BARGraph<n2>:LOAD:AX?` auf Seite 956
- `TRACe:BARGraph<n2>:LOAD:AY?` auf Seite 956
- `TRACe:BARGraph<n2>:LOAD:BX?` auf Seite 956
- `TRACe:BARGraph<n2>:LOAD:BY?` auf Seite 956
- `TRACe:BARGraph<n2>:LOAD:COUNT:AX?` auf Seite 956
- `TRACe:BARGraph<n2>:LOAD:COUNT:AY?` auf Seite 956
- `TRACe:BARGraph<n2>:LOAD:COUNT:BX?` auf Seite 956
- `TRACe:BARGraph<n2>:LOAD:COUNT:BY?` auf Seite 956
- `TRACe:BARGraph<n2>:STORE:AY` auf Seite 1060
- `TRACe:BARGraph<n2>:STORE:BY` auf Seite 1060
- `TRACe:FFT<n2>:LDList:AX?` auf Seite 958
- `TRACe:FFT<n2>:LDList:AY?` auf Seite 958
- `TRACe:FFT<n2>:LDList:BX?` auf Seite 958
- `TRACe:FFT<n2>:LDList:BY?` auf Seite 958
- `TRACe:FFT<n2>:LDList:COUNT:AX?` auf Seite 958
- `TRACe:FFT<n2>:LDList:COUNT:AY?` auf Seite 958
- `TRACe:FFT<n2>:LDList:COUNT:BX?` auf Seite 958
- `TRACe:FFT<n2>:LDList:COUNT:BY?` auf Seite 958
- `TRACe:FFT<n2>:LOAD:AX?` auf Seite 955
- `TRACe:FFT<n2>:LOAD:AY?` auf Seite 955
- `TRACe:FFT<n2>:LOAD:BX?` auf Seite 955
- `TRACe:FFT<n2>:LOAD:BY?` auf Seite 955
- `TRACe:FFT<n2>:LOAD:COUNT:AX?` auf Seite 955
- `TRACe:FFT<n2>:LOAD:COUNT:AY?` auf Seite 955
- `TRACe:FFT<n2>:LOAD:COUNT:BX?` auf Seite 955

- TRACe:FFT<n2>:LOAD:COUNT:BY? auf Seite 955
- TRACe:FFT<n2>:STORE:AY auf Seite 1061
- TRACe:FFT<n2>:STORE:BY auf Seite 1061
- TRACe:IMPResponse<n2>:LDList:AX? auf Seite 959
- TRACe:IMPResponse<n2>:LDList:AY? auf Seite 959
- TRACe:IMPResponse<n2>:LDList:BX? auf Seite 959
- TRACe:IMPResponse<n2>:LDList:BY? auf Seite 959
- TRACe:IMPResponse<n2>:LDList:COUNT:AX? auf Seite 959
- TRACe:IMPResponse<n2>:LDList:COUNT:AY? auf Seite 959
- TRACe:IMPResponse<n2>:LDList:COUNT:BX? auf Seite 959
- TRACe:IMPResponse<n2>:LDList:COUNT:BY? auf Seite 959
- TRACe:IMPResponse<n2>:LOAD:AX? auf Seite 956
- TRACe:IMPResponse<n2>:LOAD:AY? auf Seite 956
- TRACe:IMPResponse<n2>:LOAD:BX? auf Seite 956
- TRACe:IMPResponse<n2>:LOAD:BY? auf Seite 956
- TRACe:IMPResponse<n2>:LOAD:COUNT:AX? auf Seite 956
- TRACe:IMPResponse<n2>:LOAD:COUNT:AY? auf Seite 956
- TRACe:IMPResponse<n2>:LOAD:COUNT:BX? auf Seite 957
- TRACe:IMPResponse<n2>:LOAD:COUNT:BY? auf Seite 957
- TRACe:IMPResponse<n2>:STORE:AY auf Seite 1061
- TRACe:IMPResponse<n2>:STORE:BY auf Seite 1061
- TRACe:PESQ<n2>:LDList:AX? auf Seite 959
- TRACe:PESQ<n2>:LDList:AY? auf Seite 959
- TRACe:PESQ<n2>:LDList:BX? auf Seite 960
- TRACe:PESQ<n2>:LDList:BY? auf Seite 960
- TRACe:PESQ<n2>:LDList:COUNT:AX? auf Seite 960
- TRACe:PESQ<n2>:LDList:COUNT:AY? auf Seite 960
- TRACe:PESQ<n2>:LDList:COUNT:BX? auf Seite 960
- TRACe:PESQ<n2>:LDList:COUNT:BY? auf Seite 960
- TRACe:PESQ<n2>:LOAD:AX? auf Seite 957
- TRACe:PESQ<n2>:LOAD:AY? auf Seite 957
- TRACe:PESQ<n2>:LOAD:BX? auf Seite 957
- TRACe:PESQ<n2>:LOAD:BY? auf Seite 957
- TRACe:PESQ<n2>:LOAD:COUNT:AX? auf Seite 957
- TRACe:PESQ<n2>:LOAD:COUNT:AY? auf Seite 957
- TRACe:PESQ<n2>:LOAD:COUNT:BX? auf Seite 957
- TRACe:PESQ<n2>:LOAD:COUNT:BY? auf Seite 957
- TRACe:PESQ<n2>:STORE:AY auf Seite 1061



- TRACe:PESQ<n2>:STORe:BY auf Seite 1061
- TRACe:SWEep<n2>:LDList:AX? auf Seite 957
- TRACe:SWEep<n2>:LDList:AY? auf Seite 957
- TRACe:SWEep<n2>:LDList:BX? auf Seite 957
- TRACe:SWEep<n2>:LDList:BY? auf Seite 957
- TRACe:SWEep<n2>:LDList:COUNT:AX? auf Seite 957
- TRACe:SWEep<n2>:LDList:COUNT:AY? auf Seite 957
- TRACe:SWEep<n2>:LDList:COUNT:BX? auf Seite 957
- TRACe:SWEep<n2>:LDList:COUNT:BY? auf Seite 957
- TRACe:SWEep<n2>:LOAD:AX? auf Seite 954
- TRACe:SWEep<n2>:LOAD:AY? auf Seite 954
- TRACe:SWEep<n2>:LOAD:BX? auf Seite 954
- TRACe:SWEep<n2>:LOAD:BY? auf Seite 954
- TRACe:SWEep<n2>:LOAD:COUNT:AX? auf Seite 954
- TRACe:SWEep<n2>:LOAD:COUNT:AY? auf Seite 954
- TRACe:SWEep<n2>:LOAD:COUNT:BX? auf Seite 954
- TRACe:SWEep<n2>:LOAD:COUNT:BY? auf Seite 954
- TRACe:SWEep<n2>:STORe:AX auf Seite 1060
- TRACe:SWEep<n2>:STORe:AY auf Seite 1060
- TRACe:SWEep<n2>:STORe:BX auf Seite 1060
- TRACe:SWEep<n2>:STORe:BY auf Seite 1060
- TRACe:WAVeform<n2>:LDList:AX? auf Seite 959
- TRACe:WAVeform<n2>:LDList:AY? auf Seite 959
- TRACe:WAVeform<n2>:LDList:BX? auf Seite 959
- TRACe:WAVeform<n2>:LDList:BY? auf Seite 959
- TRACe:WAVeform<n2>:LDList:COUNT:AX? auf Seite 959
- TRACe:WAVeform<n2>:LDList:COUNT:AY? auf Seite 959
- TRACe:WAVeform<n2>:LDList:COUNT:BX? auf Seite 959
- TRACe:WAVeform<n2>:LDList:COUNT:BY? auf Seite 959
- TRACe:WAVeform<n2>:LOAD:AX? auf Seite 955
- TRACe:WAVeform<n2>:LOAD:AY? auf Seite 955
- TRACe:WAVeform<n2>:LOAD:BX? auf Seite 955
- TRACe:WAVeform<n2>:LOAD:BY? auf Seite 955
- TRACe:WAVeform<n2>:LOAD:COUNT:AX? auf Seite 955
- TRACe:WAVeform<n2>:LOAD:COUNT:AY? auf Seite 955
- TRACe:WAVeform<n2>:LOAD:COUNT:BX? auf Seite 955
- TRACe:WAVeform<n2>:LOAD:COUNT:BY? auf Seite 955
- TRACe:WAVeform<n2>:STORe:AY auf Seite 1061

- [TRACe:WAVeform<n2>:STORe:BY](#) auf Seite 1061

---

### FORMat <format>

Legt für das Auslesen von Trace-Datensätzen das Format der Zahlen fest.

Diese Einstellung wird nicht im Setup gespeichert und wird mit jedem Einschalten des R&S UPV auf `ASCIi` gesetzt.

#### Parameter:

<format> REAL | ASCii

#### REAL

Binärform!

Die Trace-Datensätze werden im Binärformat zurückgegeben.

Der Binärdatenblock ist wie folgt aufgebaut:

#<LängeDerLänge><Länge><block\_data>

z.B. #234<block\_data>

# leitet immer den Binärblock ein

<LängeDerLänge> gibt an, wie viele Stellen die folgende Längenangabe hat (im Beispiel 2)

<Länge> gibt die Anzahl der folgenden Bytes an (im Beispiel 34)

<binary block data> binäre Blockdaten der angegebenen Länge

#### ASCIi

Ausgabe als ASCII-String, String, Ziffern mit Vorzeichen, Punkt und evtl. Exponent, z.B.

-57.1647, -6.08881, -32.304, -53.6429 ...

---

**DISPlay:BARGraph<n2>:SCANoffset** <scanoffset>

**DISPlay:FFT<n2>:SCANoffset** <scanoffset>

**DISPlay:IMPResponse<n2>:SCANoffset** <scanoffset>

**DISPlay:PESQ<n2>:SCANoffset** <scanoffset>

**DISPlay:WAVeform<n2>:SCANoffset** <scanoffset>

**DISPlay:SWEep<n2>:SCANoffset** <scanoffset>

Legt für das Auslesen von Trace-Datensätzen den gewünschten Scan fest.

#### Suffix:

<n2> Der Wertebereich von Suffix <n2> hängt vom Subsystem an, siehe [Kapitel 7.5.5, "Auslesen von Trace-Datensätzen"](#), auf Seite 949.

#### Parameter:

<scanoffset> 2, 1, 0, -1 to -19

**2**

Max-Scan

**1**

MIN-Scan

**0**

jüngster Scan

**-1 bis -19**

Je negativer die Nummer, desto älter der Scan.

**Beispiel:** `DISP:SWE:SCAN 2`  
Wählt den Max-Scan zum Auslesen aus.

**Handbedienung:** Siehe "Scan" auf Seite 752

`TRACe:SWEep<n2>:LOAD:AX?`  
`TRACe:SWEep<n2>:LOAD:AY?`  
`TRACe:SWEep<n2>:LOAD:BX?`  
`TRACe:SWEep<n2>:LOAD:BY?`  
`TRACe:SWEep<n2>:LOAD:COUNt:AX?`  
`TRACe:SWEep<n2>:LOAD:COUNt:AY?`  
`TRACe:SWEep<n2>:LOAD:COUNt:BX?`  
`TRACe:SWEep<n2>:LOAD:COUNt:BY?`

Befehl zum Auslesen von Sweep Graph-Trace-Datensätzen (siehe [TRACe:SWEep<n2>:STORe:BY](#) auf Seite 1060) und der Anzahl von Sweep-Datensätzen.

Das folgende Beispiel steht exemplarisch für die folgenden Befehlsgruppen:

`TRACe:Subsys<n2>:LOAD:...` und

`TRACe:Subsys<n2>:LDList:...`

`TRACe:Subsys<n2>:LOAD:COUNt` und

`TRACe:Subsys<n2>:LDList:COUNt.`

`AX` bezeichnet die X-Achse vom Trace A

`AY` bezeichnet die Y-Achse vom Trace A

`BX` bezeichnet die X-Achse vom Trace B

`BY` bezeichnet die Y-Achse vom Trace B

Bei einer Multiscan-Darstellung oder Single-Darstellung mit Min/Max-Kurven wählt der Befehl `DISPlay:SWEep<n2>:SCANoffset` auf Seite 953 den gewünschten Scan aus.

**Suffix:**  
`<n2>` Subsystem 1 bis 4

**Rückgabewerte:**  
`<argument>` integer

**Beispiel:** Das erste Beispiel liest die Sweepdaten aus.  
`TRAC:SWEep1:LOAD:AY?`  
 Liest aus dem ersten Sweep-System die Daten der Y-Achse von Kanal A aus.  
 Antwort mit der Einstellung `FORMat ASC:`  
`-57.1647,-6.08881,-32.304,-53.6429 ...`  
 Antwort mit der Einstellung `FORMat REAL:`  
`#<LängeDerLänge><Länge><block_data>`

- Beispiel:** Das zweite Beispiel fragt die Anzahl der Sweep-Datensätze ab.  
`TRACe:SWEep1:LOAD:COUNT:BY?`  
 Liest aus dem ersten Sweep-Subsystem die Anzahl der Daten der Y-Achse von Kanal B aus.  
 Antwort:  
 50
- Verwendung:** Nur Abfrage

`TRACe:FFT<n2>:LOAD:AX?`  
`TRACe:FFT<n2>:LOAD:AY?`  
`TRACe:FFT<n2>:LOAD:BX?`  
`TRACe:FFT<n2>:LOAD:BY?`  
`TRACe:FFT<n2>:LOAD:COUNT:AX?`  
`TRACe:FFT<n2>:LOAD:COUNT:AY?`  
`TRACe:FFT<n2>:LOAD:COUNT:BX?`  
`TRACe:FFT<n2>:LOAD:COUNT:BY?`

Befehle zum Auslesen von FFT Graph-Trace-Datensätzen und der Anzahl der FFT Datensätze, siehe auch `TRACe:SWEep<n2>:LOAD:COUNT:BY?` auf Seite 954.

**Suffix:**  
`<n2>` Subsystem 1 oder 2

**Rückgabewerte:**  
`<argument>` integer | float | binary

Bei den `COUNT`-Befehlen wird eine Integerzahl zurückgegeben.  
 Bei den anderen Befehlen hängt das Rückgabeformat von der Einstellung bei `FORMat` ab:  
 Ist `FORMat ASCii` gewählt, werden Gleitkommazahlen (float) zurückgegeben.  
 Ist `FORMat REAL` gewählt, wird ein binärer Datenblock (binary) zurückgegeben.

**Verwendung:** Nur Abfrage

`TRACe:WAVEform<n2>:LOAD:AX?`  
`TRACe:WAVEform<n2>:LOAD:AY?`  
`TRACe:WAVEform<n2>:LOAD:BX?`  
`TRACe:WAVEform<n2>:LOAD:BY?`  
`TRACe:WAVEform<n2>:LOAD:COUNT:AX?`  
`TRACe:WAVEform<n2>:LOAD:COUNT:AY?`  
`TRACe:WAVEform<n2>:LOAD:COUNT:BX?`  
`TRACe:WAVEform<n2>:LOAD:COUNT:BY?`

Befehle zum Auslesen von Waveform-Datensätzen und der Anzahl der Waveform-Datensätze, siehe auch `TRACe:SWEep<n2>:LOAD:COUNT:BY?` auf Seite 954.

**Suffix:**

&lt;n2&gt; Subsystem 1

**Rückgabewerte:**

&lt;argument&gt; integer | float | binary

Bei den `COUNT`-Befehlen wird eine Integerzahl zurückgegeben.  
Bei den anderen Befehlen hängt das Rückgabeformat von der Einstellung bei `FORMat` ab:

Ist `FORMat ASCii` gewählt, werden Gleitkommazahlen (float) zurückgegeben.

Ist `FORMat REAL` gewählt, wird ein binärer Datenblock (binary) zurückgegeben.

**Verwendung:**

Nur Abfrage

**TRACe:BARGraph<n2>:LOAD:AX?****TRACe:BARGraph<n2>:LOAD:AY?****TRACe:BARGraph<n2>:LOAD:BX?****TRACe:BARGraph<n2>:LOAD:BY?****TRACe:BARGraph<n2>:LOAD:COUNT:AX?****TRACe:BARGraph<n2>:LOAD:COUNT:AY?****TRACe:BARGraph<n2>:LOAD:COUNT:BX?****TRACe:BARGraph<n2>:LOAD:COUNT:BY?**

Befehle zum Auslesen von Bargraph-Datensätzen und der Anzahl der Bargraph-Datensätze, siehe auch [TRACe:SWEep<n2>:LOAD:COUNT:BY?](#) auf Seite 954.

**Suffix:**

&lt;n2&gt; Subsystem 1 oder 2

**Rückgabewerte:**

&lt;argument&gt; integer | float | binary

Bei den `COUNT`-Befehlen wird eine Integerzahl zurückgegeben.  
Bei den anderen Befehlen hängt das Rückgabeformat von der Einstellung bei `FORMat` ab:

Ist `FORMat ASCii` gewählt, werden Gleitkommazahlen (float) zurückgegeben.

Ist `FORMat REAL` gewählt, wird ein binärer Datenblock (binary) zurückgegeben.

**Verwendung:**

Nur Abfrage

**TRACe:IMPResponse<n2>:LOAD:AX?****TRACe:IMPResponse<n2>:LOAD:AY?****TRACe:IMPResponse<n2>:LOAD:BX?****TRACe:IMPResponse<n2>:LOAD:BY?****TRACe:IMPResponse<n2>:LOAD:COUNT:AX?****TRACe:IMPResponse<n2>:LOAD:COUNT:AY?**

**TRACe:IMPResponse<n2>:LOAD:COUNT:BX?**

**TRACe:IMPResponse<n2>:LOAD:COUNT:BY?**

**Rückgabewerte:**

<argument> integer

**Verwendung:** Nur Abfrage

**TRACe:PESQ<n2>:LOAD:AX?**

**TRACe:PESQ<n2>:LOAD:AY?**

**TRACe:PESQ<n2>:LOAD:BX?**

**TRACe:PESQ<n2>:LOAD:BY?**

**TRACe:PESQ<n2>:LOAD:COUNT:AX?**

**TRACe:PESQ<n2>:LOAD:COUNT:AY?**

**TRACe:PESQ<n2>:LOAD:COUNT:BX?**

**TRACe:PESQ<n2>:LOAD:COUNT:BY?**

Befehle zum Auslesen von PESQ-Datensätzen und der Anzahl der PESQ-Datensätze, siehe auch [TRACe:SWEep<n2>:LOAD:COUNT:BY?](#) auf Seite 954.

**Suffix:**

<n2> Subsystem 1 oder 2

**Rückgabewerte:**

<argument> integer | float | binary

Bei den `COUNT`-Befehlen wird eine Integerzahl zurückgegeben.

Bei den anderen Befehlen hängt das Rückgabeformat von der Einstellung bei `FORMat` ab:

Ist `FORMat ASCii` gewählt, werden Gleitkommazahlen (float) zurückgegeben.

Ist `FORMat REAL` gewählt, wird ein binärer Datenblock (binary) zurückgegeben.

**Verwendung:** Nur Abfrage

**TRACe:SWEep<n2>:LDList:AX?**

**TRACe:SWEep<n2>:LDList:AY?**

**TRACe:SWEep<n2>:LDList:BX?**

**TRACe:SWEep<n2>:LDList:BY?**

**TRACe:SWEep<n2>:LDList:COUNT:AX?**

**TRACe:SWEep<n2>:LDList:COUNT:AY?**

**TRACe:SWEep<n2>:LDList:COUNT:BX?**

**TRACe:SWEep<n2>:LDList:COUNT:BY?**

Die `TRACe:SWEep<n2>:LDList:...`-Befehle entsprechen sinngemäß den `TRACe:SWEep<n2>:LOAD:...`-Befehlen, siehe [TRACe:SWEep<n2>:LOAD:COUNT:BY?](#) auf Seite 954.

Sie fragen die Datensätze von gefilterten Trace-Daten und deren Anzahl ab.

Die Filterung der Trace-Daten erfolgt mit Befehl

`DISPlay:SWEep<n2>:DLISt:FILTer ALL | LIMUpper | LIMLower | LIMBoth | HARMonics | PEAKs`

**Suffix:**

<n2> 1...4  
Subsysteme 1 ... 4

**Rückgabewerte:**

<argument> integer | float | binary  
Bei den `COUNT`-Befehlen wird eine Integerzahl zurückgegeben.  
Bei den anderen Befehlen hängt das Rückgabeformat von der Einstellung bei `FORMat` ab:  
Ist `FORMat ASCii` gewählt, werden Gleitkommazahlen (float) zurückgegeben.  
Ist `FORMat REAL` gewählt, wird ein binärer Datenblock (binary) zurückgegeben.

**Verwendung:** Nur Abfrage

`TRACe:FFT<n2>:LDList:AX?`  
`TRACe:FFT<n2>:LDList:AY?`  
`TRACe:FFT<n2>:LDList:BX?`  
`TRACe:FFT<n2>:LDList:BY?`  
`TRACe:FFT<n2>:LDList:COUNT:AX?`  
`TRACe:FFT<n2>:LDList:COUNT:AY?`  
`TRACe:FFT<n2>:LDList:COUNT:BX?`  
`TRACe:FFT<n2>:LDList:COUNT:BY?`

Die `TRACe:FFT<n2>:LDList:...`-Befehle entsprechen sinngemäß den `TRACe:FFT<n2>:LOAD:...`-Befehlen, siehe [TRACe:SWEep<n2>:LOAD:COUNT:BY?](#) auf Seite 954.

Sie fragen die Datensätze von gefilterten FFT-Daten und deren Anzahl ab.

Die Filterung der FFT-Daten erfolgt mit Befehl `DISPlay:FFT<n2>:DLISt:FILTer ALL | LIMUpper | LIMLower | LIMBoth | HARMonics | PEAKs`

**Suffix:**

<n2> 1 | 2  
Subsysteme 1 und 2

**Rückgabewerte:**

<argument> integer | float | binary  
Bei den `COUNT`-Befehlen wird eine Integerzahl zurückgegeben.  
Bei den anderen Befehlen hängt das Rückgabeformat von der Einstellung bei `FORMat` ab:  
Ist `FORMat ASCii` gewählt, werden Gleitkommazahlen (float) zurückgegeben.  
Ist `FORMat REAL` gewählt, wird ein binärer Datenblock (binary) zurückgegeben.

**Verwendung:** Nur Abfrage

---

```

TRACe:WAVeform<n2>:LDList:AX?
TRACe:WAVeform<n2>:LDList:AY?
TRACe:WAVeform<n2>:LDList:BX?
TRACe:WAVeform<n2>:LDList:BY?
TRACe:WAVeform<n2>:LDList:COUNT:AX?
TRACe:WAVeform<n2>:LDList:COUNT:AY?
TRACe:WAVeform<n2>:LDList:COUNT:BX?
TRACe:WAVeform<n2>:LDList:COUNT:BY?

```

Die TRACe:WAVeform<n2>:LDList:...-Befehle entsprechen sinngemäß den TRACe:WAVeform<n2>:LOAD:...-Befehlen, siehe TRACe:SWEep<n2>:LOAD:COUNT:BY? auf Seite 954.

Sie fragen die Datensätze von gefilterten WAVeform-Daten und deren Anzahl ab.

Die Filterung der WAVeform-Daten erfolgt mit Befehl

```

DISPlay:WAVeform<n2>:DLISt:FILTer ALL | LIMUpper | LIMLower |
LIMBoth | HARMonics | PEAKs

```

**Suffix:**

<n2>                                    1  
     Subsystem 1

**Rückgabewerte:**

<argument>                            integer | float | binary

Bei den COUNT-Befehlen wird eine Integerzahl zurückgegeben.  
 Bei den anderen Befehlen hängt das Rückgabeformat von der Einstellung bei FORMat ab:  
 Ist FORMat ASCii gewählt, werden Gleitkommazahlen (float) zurückgegeben.  
 Ist FORMat REAL gewählt, wird ein binärer Datenblock (binary) zurückgegeben.

**Verwendung:**                        Nur Abfrage

---

```

TRACe:IMPResponse<n2>:LDList:AX?
TRACe:IMPResponse<n2>:LDList:AY?
TRACe:IMPResponse<n2>:LDList:BX?
TRACe:IMPResponse<n2>:LDList:BY?
TRACe:IMPResponse<n2>:LDList:COUNT:AX?
TRACe:IMPResponse<n2>:LDList:COUNT:AY?
TRACe:IMPResponse<n2>:LDList:COUNT:BX?
TRACe:IMPResponse<n2>:LDList:COUNT:BY?

```

**Rückgabewerte:**

<argument>                            integer

**Verwendung:**                        Nur Abfrage

---

```

TRACe:PESQ<n2>:LDList:AX?
TRACe:PESQ<n2>:LDList:AY?

```



**TRACe:PESQ<n2>:LDList:BX?**  
**TRACe:PESQ<n2>:LDList:BY?**  
**TRACe:PESQ<n2>:LDList:COUNT:AX?**  
**TRACe:PESQ<n2>:LDList:COUNT:AY?**  
**TRACe:PESQ<n2>:LDList:COUNT:BX?**  
**TRACe:PESQ<n2>:LDList:COUNT:BY?**

Die **TRACe:PESQ<n2>:LDList:...**-Befehle entsprechen sinngemäß den **TRACe:PESQ<n2>:LOAD:...**-Befehlen, siehe [TRACe:SWEep<n2>:LOAD:COUNT:BY?](#) auf Seite 954.

Sie fragen die Datensätze von gefilterten PESQ-Daten und deren Anzahl ab.

Die Filterung der PESQ-Daten erfolgt mit Befehl

```
DISPlay:PESQ<n2>:DLISt:FILTer ALL | LIMUpper | LIMLower |
LIMBoth | HARMonics | PEAKs
```

**Suffix:**

**<n2>**                    1 | 2  
                               Subsysteme 1 und 2

**Rückgabewerte:**

**<argument>**            integer | float | binary

Bei den **COUNT**-Befehlen wird eine Integerzahl zurückgegeben.  
 Bei den anderen Befehlen hängt das Rückgabeformat von der Einstellung bei **FORMat** ab:  
 Ist **FORMat ASCii** gewählt, werden Gleitkommazahlen (float) zurückgegeben.  
 Ist **FORMat REAL** gewählt, wird ein binärer Datenblock (binary) zurückgegeben.

**Verwendung:**            Nur Abfrage

**TRACe:BARGraph<n2>:LDList:AX?**  
**TRACe:BARGraph<n2>:LDList:AY?**  
**TRACe:BARGraph<n2>:LDList:BX?**  
**TRACe:BARGraph<n2>:LDList:BY?**  
**TRACe:BARGraph<n2>:LDList:COUNT:AX?**  
**TRACe:BARGraph<n2>:LDList:COUNT:AY?**  
**TRACe:BARGraph<n2>:LDList:COUNT:BX?**  
**TRACe:BARGraph<n2>:LDList:COUNT:BY?**

Die **TRACe:BARGraph<n2>:LDList:...**-Befehle entsprechen sinngemäß den **TRACe:BARGraph<n2>:LOAD:...**-Befehlen, siehe [TRACe:SWEep<n2>:LOAD:COUNT:BY?](#) auf Seite 954.

Sie fragen die Datensätze von gefilterten BARGraph-Daten und deren Anzahl ab.

Die Filterung der BARGraph-Daten erfolgt mit Befehl

```
DISPlay:BARGraph<n2>:DLISt:FILTer ALL | LIMUpper | LIMLower |
LIMBoth | HARMonics | PEAKs
```

**Suffix:**

<n2> 1 | 2  
Subsysteme 1 und 2

**Rückgabewerte:**

<argument> integer | float | binary  
Bei den `COUNT`-Befehlen wird eine Integerzahl zurückgegeben.  
Bei den anderen Befehlen hängt das Rückgabeformat von der Einstellung bei `FORMat` ab:  
Ist `FORMat ASCii` gewählt, werden Gleitkommazahlen (float) zurückgegeben.  
Ist `FORMat REAL` gewählt, wird ein binärer Datenblock (binary) zurückgegeben.

**Verwendung:** Nur Abfrage

## 7.5.6 Auslesen von Multikanal-Datensätzen

Für das Auslesen von Multikanal-Datensätzen werden die `DATA`-Befehle benutzt.

Mit den `TRACe`-Befehlen (siehe [Kapitel 7.5.5, "Auslesen von Trace-Datensätzen"](#), auf Seite 949) können nur die Traces ausgelesen werden, die in den Windows des entsprechenden Subsystems angeboten wurden.

Für die 16-Kanaligkeit genügt das nicht, deshalb können mit den folgenden `DATA`-Befehlen die Traces für alle eingeschalteten Kanäle in der Grundeinheit abgerufen werden.

Multikanal-Datensätze gibt es für die `SWEep` | `FFT` und `BARGraph` Subsysteme.

Für `WAVEform`, `PESQ` und `IMPResponse` gibt es den `DATA`-Befehl nicht, denn diese Subsysteme sind zweikanalig ausgelegt. Um die Datensätze dieser Subsysteme auszulesen, sind die `TRACe`-Befehle zu benutzen.

- `DATA:BARGraph:COUNT:X<n4>?` auf Seite 962
- `DATA:BARGraph:COUNT:Y<n4>?` auf Seite 962
- `DATA:BARGraph:X<n3>?` auf Seite 962
- `DATA:BARGraph:Y<n3>?` auf Seite 963
- `DATA:FFT:COUNT:X<n4>?` auf Seite 962
- `DATA:FFT:COUNT:Y<n4>?` auf Seite 962
- `DATA:FFT:X<n3>?` auf Seite 962
- `DATA:FFT:Y<n3>?` auf Seite 963
- `DATA:SWEep:COUNT:X<n4>?` auf Seite 962
- `DATA:SWEep:COUNT:Y<n4>?` auf Seite 962
- `DATA:SWEep:X<n3>?` auf Seite 962
- `DATA:SWEep:Y<n3>?` auf Seite 963

**DATA:FFT:COUNT:X<n4>?**  
**DATA:BARGraph:COUNT:X<n4>?**  
**DATA:SWEep:COUNT:X<n4>?**

Befehle zum Auslesen der Anzahl der Werte der X-Achse eines Sweeps, einer FFT oder eines Bargraph.

Das folgende Beispiel steht exemplarisch für die Subsysteme `FFT` und `BARGraph`.

**Suffix:**

<n4> Für das Auslesen wird eine Kanalangabe nicht benötigt, da es nur eine X-Achse für alle Kanäle gibt. Eine Kanalangabe wird trotzdem akzeptiert, sofern sie im gültigen Bereich liegt.

**Rückgabewerte:**

<argument> integer

**Beispiel:**

`DATA:SWEep:COUNT:X?`  
 fragt die Anzahl der Werte der X-Achse eines Sweeps ab.  
 Antwort:  
 100

**Verwendung:** Nur Abfrage

**DATA:FFT:COUNT:Y<n4>?**  
**DATA:BARGraph:COUNT:Y<n4>?**  
**DATA:SWEep:COUNT:Y<n4>?**

Befehle zum Auslesen der Anzahl der Werte der Y-Achse eines Sweeps, einer FFT oder eines Bargraph.

Das Beispiel steht exemplarisch für die Subsysteme `FFT` und `BARGraph`.

**Suffix:**

<n4> Kanal 1 ... 16

**Rückgabewerte:**

<argument> integer

**Beispiel:**

`DATA:SWEep:COUNT:Y?`  
 Liest aus dem Sweep-System die Anzahl der Werte der Y-Achse aus  
 Antwort:  
 100

**Verwendung:** Nur Abfrage

**DATA:FFT:X<n3>?**  
**DATA:BARGraph:X<n3>?**  
**DATA:SWEep:X<n3>?**

Befehle zum Auslesen der Daten der X-Achse eines Sweeps, einer FFT oder eines Bargraph.

Das Beispiel steht exemplarisch für die Subsysteme `FFT` und `BARGraph`.

<b>Suffix:</b> <n3>	Für das Auslesen der X-Achse wird eine Kanalangabe nicht benötigt, da es nur eine X-Achse für alle Kanäle gibt. Eine Kanalangabe wird trotzdem akzeptiert, sofern sie im gültigen Bereich liegt.
<b>Rückgabewerte:</b> <argument>	float values oder block data Das Format der zurückgegebenen Daten hängt von der Einstellung mit Befehl <code>FORMat</code> ab.
<b>Beispiel:</b>	<code>DATA:SWEep:X?</code> Liest aus dem Sweep-System die Daten der X-Achse aus. Antwort bei Einstellung <code>FORMat ASCii</code> : 100,120.045,144.109,172.997,207.675,249.304,... Antwort bei Einstellung <code>FORMat REAL</code> : #<LängeDerLänge><Länge><block_data>
<b>Verwendung:</b>	Nur Abfrage

---

**DATA:FFT:Y<n3>?**

**DATA:BARGraph:Y<n3>?**

**DATA:SWEep:Y<n3>?**

Befehle zum Auslesen der Daten der Y-Achse eines Sweeps, einer FFT oder eines Bargraph.

Das Beispiel steht exemplarisch für die Subsysteme `FFT` und `BARGraph`.

<b>Suffix:</b> <n3>	Kanal 1 ... 16
<b>Rückgabewerte:</b> <argument>	float values oder block data Das Format der zurückgegebenen Daten hängt von der Einstellung mit Befehl <code>FORMat</code> ab.
<b>Beispiel:</b>	<code>DATA:SWEep:Y5?</code> Liest aus dem Sweep-System die Daten der Y-Achse von Kanal 5 aus. Antwort bei Einstellung <code>FORMat ASCii</code> : 0.0110738,0.0146608,0.0189856,0.0240953,0.0300301,... Antwort bei Einstellung <code>FORMat REAL</code> : #<LängeDerLänge><Länge><block_data>
<b>Verwendung:</b>	Nur Abfrage

### 7.5.7 Auslesen von Protokolldaten

---

**SENSe<8>:PROTocol:CH<1|2>:BYTE<0...4>?**

Liest die Protokolldaten des gewählten Bytes vom angegebenen Kanal aus.

**Suffix:**

<8> 8 = Protokollanalyse

<1|2> Kanal 1 oder 2

<0...4> Byte 0 bis 4

**Rückgabewerte:**

<argument> 0 to 255

Rückgabewert = dezimales Bitäquivalent

**Beispiel:**

`SENSe8:PROT:CH1:BYTE2?`

Liest die Protokoll Daten des Byte 2 (das dritte Byte) vom Kanal 1 aus.

**Verwendung:**

Nur Abfrage

### 7.5.8 Auslesen von Protokollfehlern

- `SENSe<8>:PROTocol:ERRor?` auf Seite 964
- `SENSe<8>:PROTocol:ERRor:CRC<1|2>?` auf Seite 965
- `SENSe<8>:PROTocol:ERRor:INV<1|2>?` auf Seite 965
- `SENSe<8>:PROTocol:ERRor:LOC<1|2>?` auf Seite 965
- `SENSe<8>:PROTocol:ERRor:PAR<1|2>?` auf Seite 965
- `SENSe<8>:PROTocol:ERRor:PCM<1|2>?` auf Seite 965

---

**SENSe<8>:PROTocol:ERRor?****Suffix:**

<8> 8 = Protokollanalyse

**Rückgabewerte:**

<argument> integer

Rückgabewerte:

0, "No error"

oder

<n>, "PCM1,PCM2,PAR1,PAR2,..."

Es wird nicht der gesamte String in Anführungszeichen zurückgegeben, sondern nur der mnemonische Anteil.

<n> repräsentiert 10 Bits (d0 bis d9)

<n> = 0 bis 1023

Die einzelnen Fehler werden durch Bits in dem Integerwert <n> repräsentiert:

d0: PCM1

d1: PCM2

d2: PAR1

d3: PAR2

d4: LOC1

d5: LOC2

d6: CRC1

d7: CRC2  
d8: INV1  
d9: INV2

**Beispiel:**

SENS8:PROT:ERR?

Antwort: 4,"PAR1"

Binäres Equivalent = 000000100. Somit ist d2 gesendet und es wird der Fehler PAR1 gemeldet.

**Verwendung:**

Nur Abfrage

SENSe<8>:PROTocol:ERRor:CRc<1|2>?

SENSe<8>:PROTocol:ERRor:INV<1|2>?

SENSe<8>:PROTocol:ERRor:LOC<1|2>?

SENSe<8>:PROTocol:ERRor:PAR<1|2>?

SENSe<8>:PROTocol:ERRor:PCM<1|2>?

Die Befehle fragen spezifische Protokoll-Fehler ab.

**Suffix:**

<8> 8 = Protokollanalyse

<1|2> wählt Kanal 1 oder 2

**Rückgabewerte:**

<argument> integer

Rückgabewerte:

0 = kein Fehler

1 = Fehler

**Beispiel:**

SENS8:PROT:PAR2?

Antwort: 1

Es liegt ein PAR2-Fehler vor.

**Verwendung:**

Nur Abfrage

**Handbedienung:**

Siehe "[Error Flags](#)" auf Seite 627

## 7.6 Sweep-Möglichkeiten

Kontrolle des Sweep durch Kommandos im INITiate Subsystem.

- [INITiate:CONTinuous](#) auf Seite 942
- [INITiate:FORCe](#) auf Seite 943

## 7.7 Auswahl der Messung und des Messmodus

Die Messung und der Messmodus wird mit den zwei SENSe-Befehlen

SENSe:FUNCTion und SENSe:FUNCTion:MMode ausgewählt.

Zusätzlich zu diesen zwei Befehlen sind hier auch noch die übergreifenden Befehle `SENSe:FUNCTION:DMODE`, `SENSe:FUNCTION:APERTure:MODE` und `SENSe:VOLTage:APERTure` beschrieben.

- `SENSe<1|2|3|6|7|8>:FUNCTION` auf Seite 966
- `SENSe[1]:FUNCTION:APERTure:MODE` auf Seite 967
- `SENSe[1]:FUNCTION:DMODE` auf Seite 967
- `SENSe[1]:FUNCTION:MMODE` auf Seite 968
- `SENSe[1]:VOLTage:APERTure` auf Seite 968

---

### `SENSe<1|2|3|6|7|8>:FUNCTION <state>`

Wahl der Messfunktion.

#### Wichtig:

Dieser Befehl stellt alle Messfunktionen / Messungen ein (siehe unten). Die folgende Beschreibung ist für alle Messungen gültig. Siehe auch [Kapitel 5.19, "Messungen starten"](#), auf Seite 451.

#### Suffix:

<code>&lt;1 2 3 6 7 8&gt;</code>	wählt die Art der Messung.
	1 = Function-Messungen (Pegel-/Rauschabstand-/Verzerrungsmessungen,...)
	2 = Input Monitor
	3 = Frequenz-, Phasen- oder Gruppenlaufzeitmessung
	6 = Level Monitor
	7 = Waveform Monitor
	8 = Protokollanalyse

#### Parameter:

<code>&lt;state&gt;</code>	string
	<code>SENSe[1]:</code> OFF, RMS, RMSSelect, PEAK, QPEak, SN, FFT, THD, THDNsdr, MDISt, DFD, DIM, POLarity, RUBBuzz, RECOrd, NOCTave, PESQ, PEAQ, POLQa, COHerence, CHIRpbased, PLUGin
	<code>SENSe2:</code> OFF, IRMS, DC, IPEak, PHASetoref, DIGinpampl, RMSFft, DCFft
	<code>SENSe3:</code> OFF, FREQuency, FQPHase, FQGRoupdelay, FQSamplefrequency, SFRequency
	<code>SENSe6:</code> OFF, PEAK, DC, LRMS
	<code>SENSe7:</code> ON, OFF
	<code>SENSe8:</code> ON, OFF

**Handbedienung:** Siehe ["Function \(RMS, breitbandig\)"](#) auf Seite 480  
 Siehe ["Function \(RMS, selektiv\)"](#) auf Seite 483  
 Siehe ["Function \(Rub & Buzz\)"](#) auf Seite 495  
 Siehe ["Function \(Peak\)"](#) auf Seite 498  
 Siehe ["Function \(Quasi Peak\)"](#) auf Seite 500  
 Siehe ["Function \(DC\)"](#) auf Seite 501  
 Siehe ["Function \(Signal to Noise\)"](#) auf Seite 503  
 Siehe ["Function \(THD\)"](#) auf Seite 513  
 Siehe ["Function \(THD+N & SINAD\)"](#) auf Seite 519  
 Siehe ["Function \(MOD DIST\)"](#) auf Seite 526  
 Siehe ["Function \(DFD\)"](#) auf Seite 527  
 Siehe ["Function \(DIM\)"](#) auf Seite 531  
 Siehe ["Function \(Polarity\)"](#) auf Seite 531  
 Siehe ["Function \(N-tel-Oktav\)"](#) auf Seite 533  
 Siehe ["Function \(FFT\)"](#) auf Seite 544  
 Siehe ["Function \(PESQ\)"](#) auf Seite 565  
 Siehe ["Function \(PEAQ\)"](#) auf Seite 574  
 Siehe ["Function \(POLQA\)"](#) auf Seite 583  
 Siehe ["Waveform"](#) auf Seite 598  
 Siehe ["Function \(Record\)"](#) auf Seite 613  
 Siehe ["Prot Analysis"](#) auf Seite 623  
 Siehe ["Freq Phase"](#) auf Seite 627  
 Siehe ["Input Monitor"](#) auf Seite 633  
 Siehe ["Level Monitor"](#) auf Seite 634

---

#### SENSe[1]:FUNction:APERture:MODE <mode>

**Parameter:**

<mode> NARRow | MEDium | WIDE | AFASt | AUTO | FAST | SFASt | SLOW | VALue | GENTrack

**Handbedienung:** Siehe ["Meas Time"](#) auf Seite 480  
 Siehe ["Meas Time"](#) auf Seite 483  
 Siehe ["Meas Time"](#) auf Seite 495  
 Siehe ["Meas Time"](#) auf Seite 505  
 Siehe ["Reject Bandw"](#) auf Seite 521  
 Siehe ["Meas Time"](#) auf Seite 534

---

#### SENSe[1]:FUNction:DMODE <dmode>

**Parameter:**

<dmode> FAST | PRECision

**Handbedienung:** Siehe ["Dynamic Mode"](#) auf Seite 509



**SENSe[1]:FUNction:MMODE** <mmode>**Parameter:**

<mmode> DALL | DODD | DEVen | DMM | D2 | D3 | D2\_268 | D3\_268 | D2\_118 | D3\_118 | SElectdi | THDN | SINad | SNDRatio | PPEak | NPEak | PTOPeak | PABSolute | NOISe | LSElectdi | LDEVen | LDMM | LDODd | LDALI | LTHDn | LNOIse | STANdard | COMPResseD | USAMple | RMS | QPEak | OCT1 | OCT3 | OCT6 | OCT12 | OCT24 | CBANd | DUT | OFFLine | NARRow | WIDE

**Handbedienung:**

Siehe "Meas Mode " auf Seite 498  
 Siehe "Meas Mode " auf Seite 503  
 Siehe "Meas Mode " auf Seite 513  
 Siehe "Meas Mode " auf Seite 519  
 Siehe "Meas Mode " auf Seite 527  
 Siehe "Meas Mode " auf Seite 534  
 Siehe "Meas Mode " auf Seite 567  
 Siehe "Meas Mode " auf Seite 575  
 Siehe "Meas Mode " auf Seite 584

**SENSe[1]:VOLTage:APERture** <aperture>**Parameter:**

<aperture> float

**Handbedienung:**

Siehe "Meas Time " auf Seite 480  
 Siehe "Meas Time " auf Seite 483  
 Siehe "Meas Time " auf Seite 495  
 Siehe "Meas Time " auf Seite 505  
 Siehe "Meas Time " auf Seite 534  
 Siehe "Max Delay" auf Seite 557  
 Siehe "Max Delay" auf Seite 591

## 7.8 Pegelmessungen

Die Pegelmessungen werden mit den Befehlen des SENSe-Subsystems konfiguriert.

### 7.8.1 Filtereinstellungen

- `SENSe[1]:FILTer<n2>` auf Seite 997
- `SENSe[1]:NOTCh` auf Seite 980
- `SENSe[1]:NOTCh:FREQuency:MODE` auf Seite 980
- `SENSe[1]:NOTCh:FREQuency` auf Seite 980

## 7.8.2 Effektivwertmessung (RMS und RMS Selective)

- `MMEMory:LOAD:FREQuency:SLCFrequency` auf Seite 969
- `SENSe[1]:BANDwidth` auf Seite 969
- `SENSe[1]:BANDwidth:MODE` auf Seite 969
- `SENSe[1]:FREQuency` auf Seite 970
- `SENSe[1]:FREQuency:FACTor` auf Seite 970
- `SENSe[1]:FREQuency:SElect` auf Seite 970
- `SENSe<1|2|3|6|7|8>:FUNction` auf Seite 966
- `SENSe[1]:FUNction:APERTure:MODE` auf Seite 967
- `SENSe[1]:SWEep:CONTRol` auf Seite 970
- `SENSe[1]:SWEep:POINTs` auf Seite 970
- `SENSe[1]:SWEep:SPACing` auf Seite 970
- `SENSe[1]:SWEep:STARt` auf Seite 970
- `SENSe[1]:SWEep:STEP` auf Seite 971
- `SENSe[1]:SWEep:STOP` auf Seite 971
- `SENSe[1]:VOLTage:APERTure` auf Seite 968
- `SENSe[1]:VOLTage:INTVtime` auf Seite 971
- `SENSe[1]:VOLTage:INTVtime:MODE` auf Seite 971

---

### `MMEMory:LOAD:FREQuency:SLCFrequency <filename>`

Eingabe des Dateinamens für die Frequenzsweep-Liste. Steht nur bei aktiviertem Bandpass/Bandstopp-Listensweep zur Verfügung.

#### Parameter:

`<filename>` string

**Handbedienung:** Siehe "[Filename](#)" auf Seite 491

---

### `SENSe[1]:BANDwidth <bandwidth>`

#### Parameter:

`<bandwidth>` float

**Handbedienung:** Siehe "[Bandwidth](#)" auf Seite 486

---

### `SENSe[1]:BANDwidth:MODE <mode>`

#### Parameter:

`<mode>` PPCT1 | PPCT3 | PTOct | POCT12 | PFIx | SPCT1 | SPCT3 |  
STOCT | SOCT12 | SFIx | PFASt | SFASt

**Handbedienung:** Siehe "[Bandwidth](#)" auf Seite 486

---

**SENSe[1]:FREQuency** <frequency>**Parameter:**

&lt;frequency&gt; float

**Handbedienung:** Siehe "[Freq Mode](#)" auf Seite 491

---

**SENSe[1]:FREQuency:FACTor** <factor>**Parameter:**

&lt;factor&gt; float

**Handbedienung:** Siehe "[Factor](#)" auf Seite 493Siehe "[Factor](#)" auf Seite 497

---

**SENSe[1]:FREQuency:SElect** <select>**Parameter:**

&lt;select&gt; CW | FIXed | GENTrack | CH1 | CH1Freq | CH2 | CH2Freq | AUToboth | REFFrequency

**Handbedienung:** Siehe "[Freq Mode](#)" auf Seite 491Siehe "[Freq Mode](#)" auf Seite 496

---

**SENSe[1]:SWEep:CONTrol** <control>**Parameter:**

&lt;control&gt; OFF | ASweep | ALISt

**Handbedienung:** Siehe "[Sweep Ctrl](#)" auf Seite 488

---

**SENSe[1]:SWEep:POINts** <points>**Parameter:**

&lt;points&gt; integer

**Handbedienung:** Siehe "[Points](#)" auf Seite 490

---

**SENSe[1]:SWEep:SPACing** <spacing>**Parameter:**

&lt;spacing&gt; LINSteps | LOGSteps | LINPoints | LOGPoints

**Handbedienung:** Siehe "[Spacing](#)" auf Seite 489

---

**SENSe[1]:SWEep:STARt** <start>**Parameter:**

&lt;start&gt; float

**Handbedienung:** Siehe "[Start](#)" auf Seite 489

---

**SENSe[1]:SWEep:STOP <stop>****Parameter:**

<stop> float

**Handbedienung:** Siehe "Stop " auf Seite 490

---

**SENSe[1]:SWEep:STEP <step>****Parameter:**

<step> float

**Handbedienung:** Siehe "Step " auf Seite 490

---

**SENSe[1]:VOLTage:INTVtime <intvtime>****Parameter:**

<intvtime> float

**Handbedienung:** Siehe "Intv Time " auf Seite 499  
Siehe "Intv Time " auf Seite 500

---

**SENSe[1]:VOLTage:INTVtime:MODE <mode>****Parameter:**

<mode> FAST | SFASt | SLOW | FIXEd | FIX3 | VALue | OFF

**Handbedienung:** Siehe "Intv Time " auf Seite 499  
Siehe "Intv Time " auf Seite 500

---

### 7.8.3 Rub & Buzz-Messung

- [SENSe<1|2|3|6|7|8>:FUNctIon](#) auf Seite 966
- [SENSe\[1\]:FUNctIon:APERTure:MODE](#) auf Seite 967
- [SENSe\[1\]:FREQuency:FACTor](#) auf Seite 970
- [SOURce:RANDom:FREQuency:LOWer](#) auf Seite 914
- [SENSe\[1\]:FREQuency:SElect](#) auf Seite 970
- [SOURce:RANDom:FREQuency:UPPer](#) auf Seite 914

### 7.8.4 Peak Messung

Die folgenden Befehle stellen die Peak und Quasi Peak-Messung ein.

- [SENSe\[1\]:FUNctIon:FFT:SIZE](#) auf Seite 979
- [SENSe\[1\]:FILTer<n2>](#) auf Seite 997
- [SENSe<1|2|3|6|7|8>:FUNctIon](#) auf Seite 966

- `SENSe[1]:FUNction:MMODE` auf Seite 968
- `SENSe[1]:FUNction:SETTling:MODE` auf Seite 995
- `SENSe[1]:FUNction:SNSequence` auf Seite 972
- `SENSe[1]:VOLTage:INTVtime` auf Seite 971
- `SENSe[1]:VOLTage:INTVtime:MODE` auf Seite 971

### 7.8.5 Gleichspannungsmessung

- `SENSe<1|2|3|6|7|8>:FUNction` auf Seite 966

## 7.9 Rauschabstandsmessungen

### 7.9.1 Messfunktion Signal to Noise

- `SENSe[1]:FILTer<n2>` auf Seite 997
- `SENSe<1|2|3|6|7|8>:FUNction` auf Seite 966
- `SENSe[1]:FUNction:APERture:MODE` auf Seite 967
- `SENSe[1]:FUNction:DCSuppression` auf Seite 972
- `SENSe[1]:FUNction:MMODE` auf Seite 968
- `SENSe[1]:VOLTage:APERture` auf Seite 968

---

#### `SENSe[1]:FUNction:DCSuppression <dcsuppression>`

**Parameter:**

`<dcsuppression>` ON | OFF

**Handbedienung:**

Siehe "DC Suppress " auf Seite 477  
 Siehe "DC Suppress " auf Seite 504  
 Siehe "DC Suppress " auf Seite 545

### 7.9.2 Signal to Noise-Sequenz bei Pegelmessungen

---

#### `SENSe[1]:FUNction:SNSequence <snsequence>`

**Parameter:**

`<snsequence>` ON | OFF

**Handbedienung:**

Siehe "S/N Sequence " auf Seite 507

## 7.10 Verzerrungsmessungen

### 7.10.1 Allgemeine Einstellungen

- [MMEMory:LOAD:IEQualize](#) auf Seite 973
- [SENSe\[1\]:FUNction:BARGraph](#) auf Seite 973
- [SENSe\[1\]:FUNction:DMODE](#) auf Seite 967
- [SENSe\[1\]:FUNction:FFT:STATe](#) auf Seite 973
- [SENSe\[1\]:FUNction:REFNment](#) auf Seite 973
- [SENSe\[1\]:VOLTage:EQUalize](#) auf Seite 974

---

#### MMEMory:LOAD:IEQualize <iequalize>

**Parameter:**

<iequalize>            string

**Handbedienung:**    Siehe "[Equalizer](#)" auf Seite 510  
                          Siehe "[Equalizer](#)" auf Seite 536  
                          Siehe "[Equalizer](#)" auf Seite 547

---

#### SENSe[1]:FUNction:BARGraph <bargraph>

**Parameter:**

<bargraph>            ON | OFF

**Handbedienung:**    Siehe "[Bargraph](#)" auf Seite 511  
                          Siehe "[Bargraph](#)" auf Seite 537

---

#### SENSe[1]:FUNction:FFT:STATe <state>

**Parameter:**

<state>                ON | OFF

**Handbedienung:**    Siehe "[Post-FFT](#)" auf Seite 537  
                          Siehe "[Post-FFT](#)" auf Seite 542

---

#### SENSe[1]:FUNction:REFNment <refnment>

**Parameter:**

<refnment>            N1 | N2 | N4 | N8

**Handbedienung:**    Siehe "[Refinement](#)" auf Seite 516

---

**SENSe[1]:VOLTage:EQualize** <equalize>**Parameter:**

&lt;equalize&gt; ON | OFF

**Handbedienung:**

Siehe "Equalizer" auf Seite 510

Siehe "Equalizer" auf Seite 536

Siehe "Equalizer" auf Seite 547

## 7.10.2 THD

- [SENSe<1|2|3|6|7|8>:FUNctIon](#) auf Seite 966
- [SENSe\[1\]:FUNctIon:DISTortion<n3>](#) auf Seite 974
- [SENSe\[1\]:FUNctIon:MMODE](#) auf Seite 968
- [SENSe\[1\]:VOLTage:FUNDamental](#) auf Seite 975
- [SENSe\[1\]:VOLTage:FUNDamental:MODE](#) auf Seite 974

---

**SENSe[1]:FUNctIon:DISTortion<n3>** <distortion>**Parameter:**

&lt;distortion&gt; ON | OFF

**Handbedienung:**

Siehe "Even Harmonics, Odd Harmonics" auf Seite 515

---

**SENSe[1]:FUNctIon:DMAX****Parameter:**

&lt;value&gt; integer

**Handbedienung:**

Siehe "dmin, dmax" auf Seite 515

---

**SENSe[1]:FUNctIon:DMIN****Parameter:**

&lt;value&gt; integer

**Handbedienung:**

Siehe "dmin, dmax" auf Seite 515

---

**SENSe[1]:VOLTage:FUNDamental:MODE** <mode>**Parameter:**

&lt;mode&gt; AUTO | GENTrack | SOURce | VALue | FIXed

**Handbedienung:**

Siehe "Fundamental" auf Seite 516

Siehe "Fundamental" auf Seite 522

---

**SENSe[1]:VOLTage:FUNDamental** <fundamental>**Parameter:**

&lt;fundamental&gt; float

**Handbedienung:** Siehe "Fundamental " auf Seite 516  
Siehe "Fundamental " auf Seite 522**7.10.3 THD+N / SINAD**

- [SENSe\[1\]:FILTEr<n2>](#) auf Seite 997
- [SENSe\[1\]:FREQuency:LIMit:LOWer](#) auf Seite 975
- [SENSe\[1\]:FREQuency:LIMit:UPPer](#) auf Seite 975
- [SENSe<1|2|3|6|7|8>:FUNctIon](#) auf Seite 966
- [SENSe\[1\]:FUNctIon:APERTure:MODE](#) auf Seite 967
- [SENSe\[1\]:FUNctIon:MMODE](#) auf Seite 968
- [SENSe\[1\]:THDN:REJection](#) auf Seite 976
- [SENSe\[1\]:VOLTage:FUNDamental](#) auf Seite 975
- [SENSe\[1\]:VOLTage:FUNDamental:MODE](#) auf Seite 974

---

**SENSe[1]:FREQuency:LIMit:LOWer** <lower>**Parameter:**

&lt;lower&gt; float

**Handbedienung:** Siehe "Frq Lim Low " auf Seite 497  
Siehe "Frq Lim Low " auf Seite 524  
Siehe "Frq Lim Low " auf Seite 536  
Siehe "Freq Lim Low " auf Seite 549  
Siehe "Frq Lim Low " auf Seite 558  
Siehe "Frq Lim Low " auf Seite 594

---

**SENSe[1]:FREQuency:LIMit:UPPer** <upper>**Parameter:**

&lt;upper&gt; float

**Handbedienung:** Siehe "Frq Lim Upp " auf Seite 498  
Siehe "Frq Lim Upp " auf Seite 524  
Siehe "Frq Lim Upp " auf Seite 537  
Siehe "Freq Lim Upp " auf Seite 549  
Siehe "Frq Lim Upp " auf Seite 558  
Siehe "Frq Lim Upp " auf Seite 594



---

**SENSe[1]:THDN:REJection** <rejection>

**Parameter:**

<rejection>            NARRow | WIDE

**Handbedienung:**    Siehe "Rejection " auf Seite 521

#### 7.10.4 MOD DIST

- [SENSe<1|2|3|6|7|8>:FUNctIon](#) auf Seite 966

#### 7.10.5 DFD

- [SENSe<1|2|3|6|7|8>:FUNctIon](#) auf Seite 966
- [SENSe\[1\]:FUNctIon:MMODE](#) auf Seite 968

#### 7.10.6 DIM (Dynamischer Intermodulationsfaktor)

- [SENSe<1|2|3|6|7|8>:FUNctIon](#) auf Seite 966

### 7.11 Polaritätsmessung

- [SENSe<1|2|3|6|7|8>:FUNctIon](#) auf Seite 966

## 7.12 Frequenzbandanalyse

Die Frequenzbandanalyse benötigt R&S UPV-K6

#### 7.12.1 N-tel-Oktav-Analyse

- [MMEMory:LOAD:IEQualize](#) auf Seite 973
- [SENSe\[1\]:FILTer<n2>](#) auf Seite 997
- [SENSe\[1\]:FREQuency:LIMit:LOWer](#) auf Seite 975
- [SENSe\[1\]:FREQuency:LIMit:UPPer](#) auf Seite 975
- [SENSe<1|2|3|6|7|8>:FUNctIon](#) auf Seite 966
- [SENSe\[1\]:FUNctIon:APERTure:MODE](#) auf Seite 967
- [SENSe\[1\]:FUNctIon:BARGraph](#) auf Seite 973
- [SENSe\[1\]:FUNctIon:FFT:SIZE](#) auf Seite 979
- [SENSe\[1\]:FUNctIon:FFT:STATe](#) auf Seite 973

- `SENSe[1]:FUNction:MMODE` auf Seite 968
- `SENSe[1]:VOLTage:APERture` auf Seite 968
- `SENSe[1]:VOLTage:EQUalize` auf Seite 974

## 7.13 FFT-Analyse

Die FFT-Analyse (Fast Fourier Transformation) ermöglicht die Darstellung des Eingangssignals im Spektralbereich.

- `MMEMory:LOAD:IEQualize` auf Seite 973
- `SENSe[1]:CHANnel:DELay` auf Seite 977
- `SENSe[1]:FILTer<n2>` auf Seite 997
- `SENSe[1]:FREQuency:LIMit` auf Seite 978
- `SENSe[1]:FREQuency:LIMit:LOWer` auf Seite 975
- `SENSe[1]:FREQuency:LIMit:UPPer` auf Seite 975
- `SENSe<1|2|3|6|7|8>:FUNction` auf Seite 966
- `SENSe[1]:FUNction:DCSuppression` auf Seite 972
- `SENSe[1]:FUNction:FFT:AVERage` auf Seite 978
- `SENSe[1]:FUNction:FFT:AVERage:MODE` auf Seite 978
- `SENSe[1]:FUNction:FFT:CMPFactor` auf Seite 978
- `SENSe[1]:FUNction:FFT:MTIME?` auf Seite 978
- `SENSe[1]:FUNction:FFT:RESolution?` auf Seite 978
- `SENSe[1]:FUNction:FFT:SIZE` auf Seite 979
- `SENSe[1]:FUNction:FFT:SPAN` auf Seite 979
- `SENSe[1]:FUNction:FFT:STATE` auf Seite 973
- `SENSe[1]:FUNction:FFT:START?` auf Seite 979
- `SENSe[1]:FUNction:FFT:STOP?` auf Seite 979
- `SENSe[1]:FUNction:FFT:TRIGgered` auf Seite 979
- `SENSe[1]:FUNction:FFT:USAMple` auf Seite 979
- `SENSe[1]:FUNction:FFT:WINDow` auf Seite 980
- `SENSe[1]:NOTCh` auf Seite 980
- `SENSe[1]:NOTCh:FREQuency` auf Seite 980
- `SENSe[1]:NOTCh:FREQuency:MODE` auf Seite 980
- `SENSe[1]:VOLTage:EQUalize` auf Seite 974

---

**SENSe[1]:CHANnel:DELay** <delay>

**Parameter:**

<delay>                      float

**Handbedienung:** Siehe "Delay Ch1, Delay Ref Chan " auf Seite 545  
Siehe "Delay Ch1" auf Seite 557

---

**SENSe[1]:FREQuency:LIMit** <limit>

**Parameter:**  
<limit> ON | OFF

**Handbedienung:** Siehe "Freq Limit " auf Seite 548

---

**SENSe[1]:FUNcTion:FFT:AVERAge** <average>

**Parameter:**  
<average> integer

**Handbedienung:** Siehe "Avg Count " auf Seite 550  
Siehe "Avg Count" auf Seite 559

---

**SENSe[1]:FUNcTion:FFT:AVERAge:MODE** <mode>

**Parameter:**  
<mode> OFF | NORMAl | EXPOnential

**Handbedienung:** Siehe "Avg Mode " auf Seite 549  
Siehe "Avg Mode" auf Seite 559

---

**SENSe[1]:FUNcTion:FFT:CMPFactor** <cmpfactor>

**Parameter:**  
<cmpfactor> integer

**Handbedienung:** Siehe "Comp Factor " auf Seite 553

---

**SENSe[1]:FUNcTion:FFT:MTIME?**

**Rückgabewerte:**  
<argument> integer

**Verwendung:** Nur Abfrage

**Handbedienung:** Siehe "Meas Time " auf Seite 554

---

**SENSe[1]:FUNcTion:FFT:RESolution?**

**Rückgabewerte:**  
<argument> float

**Verwendung:** Nur Abfrage

**Handbedienung:** Siehe "Resolution " auf Seite 554

---

**SENSe[1]:FUNction:FFT:SIZE <size>****Parameter:**

<size> S512 | S1K | S2K | S4K | S8K | S16K | S32K | S64K | S128K | S256K

**Handbedienung:** Siehe "[FFT Size](#)" auf Seite 538  
Siehe "[FFT Size](#)" auf Seite 540  
Siehe "[Min FFT Size](#)" auf Seite 558

---

**SENSe[1]:FUNction:FFT:SPAN <span>****Parameter:**

<span> R2 | R4 | R8 | R16 | R32 | R64 | R128 | R256

**Handbedienung:** Siehe "[Span](#)" auf Seite 553

---

**SENSe[1]:FUNction:FFT:START?****Rückgabewerte:**

<argument> float

**Verwendung:** Nur Abfrage

**Handbedienung:** Siehe "[Start](#)" auf Seite 553

---

**SENSe[1]:FUNction:FFT:STOP?****Rückgabewerte:**

<argument> float

**Verwendung:** Nur Abfrage

**Handbedienung:** Siehe "[Stop](#)" auf Seite 554

---

**SENSe[1]:FUNction:FFT:TRIGgered <triggered>****Parameter:**

<triggered> ON | OFF

**Handbedienung:** Siehe "[triggered](#)" auf Seite 550

---

**SENSe[1]:FUNction:FFT:USAMple <state>****Parameter:**

<state> ON | OFF

**Handbedienung:** Siehe "[Undersample](#)" auf Seite 550

**SENSe[1]:FUNcTion:FFT:WINDow** <window>**Parameter:**

<window>            RECTangular | HANN | HAMMING | BLACKman\_harris | RIF1 | RIF2 | RIF3 | FLATtop

**Handbedienung:**    Siehe "Window " auf Seite 541  
 Siehe "Window" auf Seite 558

**SENSe[1]:NOTCh** <notch>**Parameter:**

<notch>            OFF | DB0 | DB12 | DB30

**Handbedienung:**    Siehe "Notch (Gain) " auf Seite 477  
 Siehe "Notch(Gain) " auf Seite 546

**SENSe[1]:NOTCh:FREQUency** <frequency>**Parameter:**

<frequency>        float

**Handbedienung:**    Siehe "Notch Freq" auf Seite 546

**SENSe[1]:NOTCh:FREQUency:MODE** <mode>**Parameter:**

<mode>            AUTO | SOURce | GENTrack | FIXed | VALue

**Handbedienung:**    Siehe "Notch Freq " auf Seite 478  
 Siehe "Notch Freq" auf Seite 546

## 7.14 Sprachqualitätsmessungen (PESQ)

PESQ Messungen erfordern folgende Einstellungen:

- Generator „Bandwidth = Play Auto“ (OUTPut: BANDwidth: MODE AUTO),
- Generatorfunktion = „Play“ (SOURce: FUNcTion: SHAPE PLAY)
- Analyzer = „Single Channel“  
 INPut: CHANnel CH1 | CH2 mit Fix Range" (SENSe: VOLTage: RANGe: MODE FIXed).
- [MMEMoRY: LOAD: PWAVEform](#) auf Seite 981
- [MMEMoRY: STORE: PWAVEform](#) auf Seite 981
- [SENSe\[1\]: FILTer<n2>](#) auf Seite 997
- [SENSe<1|2|3|6|7|8>: FUNcTion](#) auf Seite 966
- [SENSe\[1\]: FUNcTion: MMoDE](#) auf Seite 968

- [SENSe\[1\]:FUNction:PESQ:ACCording](#) auf Seite 981
- [SENSe\[1\]:FUNction:PESQ:AVGDelay?](#) auf Seite 981
- [SENSe\[1\]:FUNction:PESQ:DEGLLevel?](#) auf Seite 981
- [SENSe\[1\]:FUNction:PESQ:REFLevel?](#) auf Seite 982
- [SENSe\[1\]:FUNction:RECOrd:LENGth](#) auf Seite 991

---

#### MMEMory:LOAD:PWAVeform <pwaveform>

**Parameter:**

<pwaveform>            string

**Handbedienung:**    Siehe ["Filename "](#) auf Seite 568  
 Siehe ["Filename "](#) auf Seite 576  
 Siehe ["Filename "](#) auf Seite 585

---

#### MMEMory:STORe:PWAVeform <pwaveform>

**Parameter:**

<pwaveform>            string

**Handbedienung:**    Siehe ["Store WAV to "](#) auf Seite 568  
 Siehe ["Store WAV to "](#) auf Seite 576  
 Siehe ["Store WAV to "](#) auf Seite 585  
 Siehe ["Store Wav to "](#) auf Seite 590

---

#### SENSe[1]:FUNction:PESQ:ACCording <according>

**Parameter:**

<according>            PP862 | PPSI862 | PSILence | PPSP862 | PSPeach | MP8621 |  
 MPSI8621 | MPSP8621 | MP8622 | MPSI8622 | MPSP8622

**Handbedienung:**    Siehe ["According to "](#) auf Seite 566

---

#### SENSe[1]:FUNction:PESQ:AVGDelay?

**Rückgabewerte:**

<argument>            integer

**Verwendung:**        Nur Abfrage

**Handbedienung:**    Siehe ["Avg Delay "](#) auf Seite 569

---

#### SENSe[1]:FUNction:PESQ:DEGLLevel?

**Rückgabewerte:**

<argument>            integer

**Verwendung:**        Nur Abfrage

**Handbedienung:**    Siehe ["Deg Level "](#) auf Seite 569

**SENSe[1]:FUNcTion:PEsQ:REFLevel?****Rückgabewerte:**

&lt;argument&gt; integer

**Verwendung:** Nur Abfrage**Handbedienung:** Siehe "[Ref Level](#)" auf Seite 569

## 7.15 Audio-Qualitätsmessungen (PEAQ)

The PEAQ measurement requires the settings bandwidth = PlayAuto or a fixed bandwidth of 22 kHz and generator function Play for the analog generator. The analogue analyzer must be set to dual-channel, with 22 kHz bandwidth and with fixed range (the same for both channels). In digital domain generator and analyzer must be set to dual-channel and 48 kHz sample rate.

- [MMEMory:LOAD:PWAVeform](#) auf Seite 981
- [MMEMory:STORe:PWAVeform](#) auf Seite 981
- [SENSe\[1\]:FILTer<n2>](#) auf Seite 997
- [SENSe<1|2|3|6|7|8>:FUNcTion](#) auf Seite 966
- [SENSe\[1\]:FUNcTion:MMODE](#) auf Seite 968
- [SENSe\[1\]:FUNcTion:PEAQ:AVGDelay?](#) auf Seite 982
- [SENSe\[1\]:FUNcTion:PEAQ:DEGLLevel?](#) auf Seite 982
- [SENSe\[1\]:FUNcTion:PEAQ:DELDetect](#) auf Seite 983
- [SENSe\[1\]:FUNcTion:PEAQ:REFLevel?](#) auf Seite 983
- [SENSe\[1\]:FUNcTion:PEAQ:VERSion](#) auf Seite 983
- [SENSe\[1\]:FUNcTion:RECOrd:LENGth](#) auf Seite 991

**SENSe[1]:FUNcTion:PEAQ:AVGDelay?****Rückgabewerte:**

&lt;argument&gt; integer

**Verwendung:** Nur Abfrage**Handbedienung:** Siehe "[Avg Delay](#)" auf Seite 577**SENSe[1]:FUNcTion:PEAQ:DEGLLevel?****Rückgabewerte:**

&lt;argument&gt; integer

**Verwendung:** Nur Abfrage**Handbedienung:** Siehe "[Deg Level](#)" auf Seite 577

---

**SENSe[1]:FUNction:PEAQ:DELDeTect** <deldetect>**Parameter:**

&lt;deldetect&gt; float

**Handbedienung:** Siehe "[Delay Detect](#) " auf Seite 577

---

**SENSe[1]:FUNction:PEAQ:REFLeveL?****Rückgabewerte:**

&lt;argument&gt; integer

**Verwendung:** Nur Abfrage**Handbedienung:** Siehe "[Ref Level](#) " auf Seite 577

---

**SENSe[1]:FUNction:PEAQ:VERsion** <version>**Parameter:**

&lt;version&gt; BASic | ADVanced

**Handbedienung:** Siehe "[Version](#) " auf Seite 575

## 7.16 Objektive Hörqualitätsmessungen (POLQA)

- [MMEMory:LOAD:PWAVeform](#) auf Seite 981
- [MMEMory:STORe:PWAVeform](#) auf Seite 981
- [MMEMory:LOAD:POLQa:REFFile](#) auf Seite 984
- [SENSe\[1\]:FILTeR<n2>](#) auf Seite 997
- [SENSe<1|2|3|6|7|8>:FUNction](#) auf Seite 966
- [SENSe\[1\]:FUNction:MMODE](#) auf Seite 968
- [SENSe\[1\]:FUNction:POLQa:ATTenuation?](#) auf Seite 984
- [SENSe\[1\]:FUNction:POLQa:AUTogain](#) auf Seite 984
- [SENSe\[1\]:FUNction:POLQa:AVERaging](#) auf Seite 984
- [SENSe\[1\]:FUNction:POLQa:AVGDeLay?](#) auf Seite 984
- [SENSe\[1\]:FUNction:POLQa:BAND](#) auf Seite 984
- [SENSe\[1\]:FUNction:POLQa:DEGLeveL?](#) auf Seite 985
- [SENSe\[1\]:FUNction:POLQa:DEGSpratio?](#) auf Seite 985
- [SENSe\[1\]:FUNction:POLQa:GAIN](#) auf Seite 985
- [SENSe\[1\]:FUNction:RECOrd:LENGth](#) auf Seite 991
- [SENSe\[1\]:FUNction:POLQa:MAXDeLay?](#) auf Seite 985
- [SENSe\[1\]:FUNction:POLQa:MINDeLay?](#) auf Seite 985
- [SENSe\[1\]:FUNction:POLQa:REFChanneL](#) auf Seite 985



- [SENSe\[1\]:FUNction:POLQa:REFLevel?](#) auf Seite 986
- [SENSe\[1\]:FUNction:POLQa:REFSpratio?](#) auf Seite 986
- [SENSe\[1\]:FUNction:POLQa:SNRDeg?](#) auf Seite 986
- [SENSe\[1\]:FUNction:POLQa:SNRRef?](#) auf Seite 986

---

#### **MMEMory:LOAD:POLQa:REFFile** <waveform>

**Parameter:**

&lt;waveform&gt;            string

**Handbedienung:**    Siehe "[File](#)" auf Seite 584

---

#### **SENSe[1]:FUNction:POLQa:ATTenuation?**

**Rückgabewerte:**

&lt;argument&gt;            integer

**Verwendung:**        Nur Abfrage**Handbedienung:**    Siehe "[Attenuation](#)" auf Seite 587

---

#### **SENSe[1]:FUNction:POLQa:AUTogain** <autogain>

**Parameter:**

&lt;autogain&gt;            ON | OFF

**Handbedienung:**    Siehe "[Autom. Gain](#)" auf Seite 585

---

#### **SENSe[1]:FUNction:POLQa:AVERaging** <state>

**Parameter:**

&lt;state&gt;                ON | OFF

**Handbedienung:**    Siehe "[Averaging](#)" auf Seite 585

---

#### **SENSe[1]:FUNction:POLQa:AVGDelay?**

**Rückgabewerte:**

&lt;argument&gt;            integer

**Verwendung:**        Nur Abfrage**Handbedienung:**    Siehe "[Avg Delay](#) " auf Seite 587

---

#### **SENSe[1]:FUNction:POLQa:BAND** <band>

**Parameter:**

&lt;band&gt;                 NARRow | WIDE

**Handbedienung:**    Siehe "[Band](#)" auf Seite 584

---

**SENSe[1]:FUNcTion:POLQa:DEGLLevel?****Rückgabewerte:**

<argument> integer

**Verwendung:** Nur Abfrage

**Handbedienung:** Siehe "[Deg Level](#)" auf Seite 586

---

**SENSe[1]:FUNcTion:POLQa:DEGSpratio?****Rückgabewerte:**

<argument> integer

**Verwendung:** Nur Abfrage

**Handbedienung:** Siehe "[Deg Sp. Ratio](#)" auf Seite 588

---

**SENSe[1]:FUNcTion:POLQa:GAIN <gain>****Parameter:**

<gain> float

**Handbedienung:** Siehe "[Gain](#)" auf Seite 586

---

**SENSe[1]:FUNcTion:POLQa:MAXDelay?****Rückgabewerte:**

<argument> integer

**Verwendung:** Nur Abfrage

**Handbedienung:** Siehe "[Max Delay](#)" auf Seite 588

---

**SENSe[1]:FUNcTion:POLQa:MINDelay?****Rückgabewerte:**

<argument> integer

**Verwendung:** Nur Abfrage

**Handbedienung:** Siehe "[Min Delay](#)" auf Seite 588

---

**SENSe[1]:FUNcTion:POLQa:REFChannel <channel>****Parameter:**

<channel> GENTRack | REFFile | MLEft | MRIGHt

**Handbedienung:** Siehe "[Ref Signal](#)" auf Seite 583

---

---

**SENSe[1]:FUNcTion:POLQa:REFLevel?****Rückgabewerte:**

&lt;argument&gt; integer

**Verwendung:** Nur Abfrage**Handbedienung:** Siehe "[Ref Level](#)" auf Seite 586

---

**SENSe[1]:FUNcTion:POLQa:REFSpratio?****Rückgabewerte:**

&lt;argument&gt; integer

**Verwendung:** Nur Abfrage**Handbedienung:** Siehe "[Ref Sp. Ratio](#)" auf Seite 588

---

**SENSe[1]:FUNcTion:POLQa:SNRDeg?****Rückgabewerte:**

&lt;argument&gt; integer

**Verwendung:** Nur Abfrage**Handbedienung:** Siehe "[SNR Degraded](#)" auf Seite 587

---

**SENSe[1]:FUNcTion:POLQa:SNRRef?****Rückgabewerte:**

&lt;argument&gt; integer

**Verwendung:** Nur Abfrage**Handbedienung:** Siehe "[SNR Ref](#)" auf Seite 587

## 7.17 Chirp Based Measurement

Die folgende Befehle sind für eine Chirp Based Messung erforderlich:

- [MMEMory:STORe:PWAVeform](#) auf Seite 981
- [SENSe\[1\]:CHIRpbased:DIS TORTion<n3>:SWEep<n4>:A](#) auf Seite 987
- [SENSe\[1\]:CHIRpbased:DIS TORTion<n3>:SWEep<n4>:B](#) auf Seite 987
- [SENSe\[1\]:CHIRpbased:MMODE:SWEep<n4>:A](#) auf Seite 988
- [SENSe\[1\]:CHIRpbased:MMODE:SWEep<n4>:B](#) auf Seite 988
- [SENSe\[1\]:CHIRpbased:POINts?](#) auf Seite 988
- [SENSe\[1\]:CHIRpbased:RESolution?](#) auf Seite 988
- [SENSe\[1\]:FILTer<n2>](#) auf Seite 997
- [SENSe<1|2|3|6|7|8>:FUNcTion](#) auf Seite 966

- `SENSe[1]:FUNction:DELay:MODE` auf Seite 988
- `SENSe[1]:FUNction:DELay:VALue` auf Seite 988
- `SENSe<1|2|6>:LEFT<n2>` auf Seite 1039
- `SENSe<1|2|6>:LEFT<n2>` auf Seite 1040
- `SENSe<1|2|6>:LEFT<n2>` auf Seite 1040
- `SENSe<1|2|6>:LEFT<n2>` auf Seite 1040
- `SOURce:FADin:VALue` auf Seite 987
- `SOURce:FUNction` auf Seite 903
- `SOURce:FILTer` auf Seite 999
- `SOURce:INTerval` auf Seite 911
- `SOURce:ONTime` auf Seite 911
- `SOURce:SWEep:FREQuency:START` auf Seite 924
- `SOURce:SWEep:FREQuency:STOP` auf Seite 924
- `SOURce:VOLTage:RMS` auf Seite 910
- `SOURce:VOLTage:TOTal` auf Seite 910
- `SOURce:VOLTage:OFFSet<n3>` auf Seite 905
- `SOURce:VOLTage:OFFSet<n3>:STATe` auf Seite 906
- `SYSTem:MEMory:DATA<n3>` auf Seite 1062

---

#### `SOURce:FADin:VALue <time>`

**Parameter:**

`<time>`                    **integer**

**Handbedienung:**    Siehe "[Prechirp Time](#)" auf Seite 349

---

#### `SENSe[1]:CHIRpbased:DISTortion<n3>:SWEep<n4>:A <distortion>`

#### `SENSe[1]:CHIRpbased:DISTortion<n3>:SWEep<n4>:B <distortion>`

**Suffix:**

`<n3`                            2 ... 9  
                                   Harmonische 2 ... 9

`<n4>`                            1 ... 4  
                                   Sweep-Subsystem 1 ... 4

**Parameter:**

`<distortion>`                **Boolean**  
                                   ON | OFF

**Handbedienung:**    Siehe "[Even Harmonics, Odd Harmonics](#)" auf Seite 593

---

**SENSe[1]:CHIRpbased:MMODE:SWEep<n4>:A** <mmode>

**SENSe[1]:CHIRpbased:MMODE:SWEep<n4>:B** <mmode>

**Suffix:**

<n4>                    1 ... 4  
Sweepssystem 1 bis 4

**Parameter:**

<mmode>                FRQResponse | PHAResponse | THDLevel | THD

**Handbedienung:**    Siehe "[Fct SwpXTrY](#)" auf Seite 592

---

**SENSe[1]:CHIRpbased:POINts?**

**Parameter:**

<points>                <points>  
**float**  
Einheit = Hz

**Verwendung:**        Nur Abfrage

**Handbedienung:**    Siehe "[Points](#)" auf Seite 591

---

**SENSe[1]:CHIRpbased:RESolution?**

**Parameter:**

<resolution>            <resolution>  
**integer**

**Verwendung:**        Nur Abfrage

**Handbedienung:**    Siehe "[Resolution](#)" auf Seite 591

---

**SENSe[1]:FUNcTion:DELay:MODE**

**Parameter:**

<mode>                    <mode>  
**MANual | AUTO**

**Handbedienung:**    Siehe "[Delay Comp](#)" auf Seite 591

---

**SENSe[1]:FUNcTion:DELay:VALue** <delay>

**Parameter:**

<delay>                    **integer**

**Handbedienung:**    Siehe "[Delay Comp](#)" auf Seite 591

## 7.18 Analyse im Zeitbereich

Neben der Analyse im Frequenzbereich können mit dem R&S UPV die Eingangssignale auch im Zeitbereich (Waveform-Monitor und Laufzeitmessung) analysiert werden. Zeit- und Frequenzbereichsanalyse können gleichzeitig und unabhängig von der gewählten Messfunktion erfolgen.

Die Messung im Zeitbereich wird durch `SENSe7:FUNCTION ON` ausgewählt.

- `SENSe<1|7>:CMPFactor` auf Seite 989
- `SENSe<1|2|3|6|7|8>:FUNCTION` auf Seite 966
- `SENSe7:MMODE` auf Seite 989
- `SENSe7:TRIGGER:AUTO` auf Seite 989
- `SENSe7:TRIGGER:LEVEL` auf Seite 989
- `SENSe7:TRIGGER:PRE` auf Seite 990
- `SENSe7:TRIGGER:SLOPE` auf Seite 990
- `SENSe7:TRIGGER:SOURCE` auf Seite 990
- `SENSe7:TRIGGER:TRCLength` auf Seite 990

---

### `SENSe<1|7>:CMPFactor <cmpfactor>`

#### Suffix:

<1|7>                    1 = Funktionsmessergebnisse  
                              7 = Waveform Monitor

#### Parameter:

<cmpfactor>            integer

**Handbedienung:**    Siehe "[Comp Factor](#)" auf Seite 600

---

### `SENSe7:MMODE <mmode>`

#### Parameter:

<mmode>                STANdard | COMPressed | USAMple

**Handbedienung:**    Siehe "[Meas Mode](#)" auf Seite 598

---

### `SENSe7:TRIGGER:AUTO <state>`

#### Parameter:

<state>                 ON | OFF

**Handbedienung:**    Siehe "[Autotrigger](#)" auf Seite 604

---

### `SENSe7:TRIGGER:LEVEL <level>`

#### Parameter:

<level>                 float

**Handbedienung:** Siehe ["Trigger Level"](#) auf Seite 603

---

**SENSe7:TRIGger:PRE** <pre>

**Parameter:**

<pre> float

**Handbedienung:** Siehe ["Pretrigger"](#) auf Seite 603

---

**SENSe7:TRIGger:SLOPe** <slope>

**Parameter:**

<slope> RISing | FALLing

**Handbedienung:** Siehe ["Trigger Slope"](#) auf Seite 603

---

**SENSe7:TRIGger:SOURce** <source>

**Parameter:**

<source> CH1 | CH2 | MANual | GENBurst | TRGChannel

**Handbedienung:** Siehe ["Trigger Source"](#) auf Seite 602

---

**SENSe7:TRIGger:TRCLength** <trclength>

**Parameter:**

<trclength> float

**Handbedienung:** Siehe ["Trace Length"](#) auf Seite 600

## 7.19 Offline Analyse

Offline Analyse wird durch den Befehl `SENSe[1]:FUNCTION RECOrd` ausgewählt.

- [SENSe<1|2|3|6|7|8>:FUNCTION](#) auf Seite 966
- [SENSe\[1\]:FUNCTION:RECOrd:BPS](#) auf Seite 991
- [SENSe\[1\]:FUNCTION:RECOrd:FILE](#) auf Seite 991
- [SENSe\[1\]:FUNCTION:RECOrd:FLENGth?](#) auf Seite 991
- [SENSe\[1\]:FUNCTION:RECOrd:LENGth](#) auf Seite 991
- [SENSe\[1\]:FUNCTION:RECOrd:TRIGger:LEVel](#) auf Seite 991
- [SENSe\[1\]:FUNCTION:RECOrd:TRIGger:PRE](#) auf Seite 991
- [SENSe\[1\]:FUNCTION:RECOrd:TRIGger:SLOPe](#) auf Seite 991
- [SENSe\[1\]:FUNCTION:RECOrd:TRIGger:SOURce](#) auf Seite 992

---

**SENSe[1]:FUNcTion:REcOrd:BPS <bps>****Parameter:**

<bps> AUTO | L8 | L16 | L32

**Handbedienung:** Siehe ["Bits per Sample"](#) auf Seite 614

---

**SENSe[1]:FUNcTion:REcOrd:FILE <file>****Parameter:**

<file> string

**Handbedienung:** Siehe ["Record File "](#) auf Seite 614

---

**SENSe[1]:FUNcTion:REcOrd:FLENGth?****Rückgabewerte:**

<argument> integer

**Verwendung:** Nur Abfrage

**Handbedienung:** Siehe ["File Length "](#) auf Seite 615

---

**SENSe[1]:FUNcTion:REcOrd:LENGth <length>****Parameter:**

<length> float

**Handbedienung:** Siehe ["Record Length "](#) auf Seite 568  
Siehe ["Record Length "](#) auf Seite 576  
Siehe ["Record Length "](#) auf Seite 586  
Siehe ["Record Length "](#) auf Seite 615

---

**SENSe[1]:FUNcTion:REcOrd:TRIGger:LEVel <level>****Parameter:**

<level> float

**Handbedienung:** Siehe ["Trigger Level "](#) auf Seite 616

---

**SENSe[1]:FUNcTion:REcOrd:TRIGger:PRE <pre>****Parameter:**

<pre> float

**Handbedienung:** Siehe ["Pretrigger "](#) auf Seite 617

---

**SENSe[1]:FUNcTion:REcOrd:TRIGger:SLOPe <slope>****Parameter:**

<slope> RISing | FALLing



**Handbedienung:** Siehe "[Trigger Slope](#) " auf Seite 617

---

**SENSe[1]:FUNcTion:REcOrd:TRIGger:SOURce** <source>

**Parameter:**

<source> CH1 | CH2 | MANual | GENBurst

**Handbedienung:** Siehe "[Trigger Source](#) " auf Seite 615

## 7.20 Protokoll-Analyse

Die Protokollanalyse wird durch `SENSe8:Function ON` ausgewählt.

- [SENSe<1|2|3|6|7|8>:FUNcTion](#) auf Seite 966
- [SENSe8:PROTOcol:DISPlay](#) auf Seite 992
- [SENSe8:PROTOcol:HIGHlight](#) auf Seite 992
- [SENSe8:PROTOcol:MODE](#) auf Seite 992
- [SENSe8:PROTOcol:PERsistence](#) auf Seite 992
- [SENSe8:PROTOcol:VIEW](#) auf Seite 993

---

**SENSe8:PROTOcol:DISPlay** <display>

**Parameter:**

<display> ON | OFF

**Handbedienung:** Siehe "[Prot Analysis](#) " auf Seite 623

---

**SENSe8:PROTOcol:MODE** <mode>

**Parameter:**

<mode> AUTomatic | CONSUMER | PROFeSSional | FILE

**Handbedienung:** Siehe "[Display Mode](#) " auf Seite 624

---

**SENSe8:PROTOcol:HIGHlight** <highlight>

**Parameter:**

<highlight> NOTHing | FOUPut | BETWeen | FSTart

**Handbedienung:** Siehe "[Highlight](#) " auf Seite 624

---

**SENSe8:PROTOcol:PERsistence** <persistence>

**Parameter:**

<persistence> SHORt | LONG | FORever

**Handbedienung:** Siehe "[Persistence](#) " auf Seite 625

---

**SENSe8:PROTOcol:VIEW** <view>

**Parameter:**

<view>                    BINText | BINOnly

**Handbedienung:**    Siehe "[View Mode](#)" auf Seite 625

## 7.21 Frequenz-, Phase- und Gruppenlaufzeitmessung

Die Frequenz-, Phasen- und Gruppenlaufzeitmessung wird durch Suffix 3 bei `SENSe<n1>` ausgewählt.

- [SENSe3:FREQuency:APERTure:MODE](#) auf Seite 993
- [SENSe<1|2|3|6|7|8>:FUNCTion](#) auf Seite 966
- [SENSe3:PHASe:FORMat](#) auf Seite 993

---

**SENSe3:FREQuency:APERTure:MODE** <mode>

**Parameter:**

<mode>                    PRECision | FAST

**Handbedienung:**    Siehe "[Meas Time](#)" auf Seite 630

---

**SENSe3:PHASe:FORMat** <format>

**Parameter:**

<format>                    POSitive | POSNegative | NEGative | RAD | RADBipolar |  
RADNegative | INFinite

**Handbedienung:**    Siehe "[Format Phase](#)" auf Seite 631

## 7.22 Input, Second und Level Monitor

Input und Level Monitor werden durch das Suffix bei `SENSe<n1>:...` ausgewählt.

- Input Monitor:  
`SENSe2:...`
- Level Monitor:  
`SENSe6:...`

siehe [SENSe<1|2|3|6|7|8>:FUNCTion](#) auf Seite 966

Der Second Monitor wird mit dem folgenden Befehl aktiviert:

---

**SENSe2:FUNCTion:SNDMonitor** <mode>

**Parameter:**

<mode>                    OFF | INPut | LEVel | FUNCTion

**Handbedienung:** Siehe "2nd Monitor" auf Seite 635

## 7.23 Settling-Verfahren

Die Befehle sind folgendermaßen zugeordnet:

- `SENSe:FUNction:...`  
Settling der Messfunktion
- `SENSe:FREquency:...`  
Settling der Frequenzmessung
- `SENSe:PHASe:...`  
Settling der Phasenmessung
- `SENSe:TRIGger:...`  
Settling der Startbedingung (Event-Triggered Measurements)
- `SENSe<3>:FREquency:SETTling:COUNT` auf Seite 994
- `SENSe<3>:FREquency:SETTling:MODE` auf Seite 995
- `SENSe<3>:FREquency:SETTling:RESolution` auf Seite 995
- `SENSe<3>:FREquency:SETTling:TOLerance` auf Seite 995
- `SENSe<3>:FREquency:SETTling:TOUT` auf Seite 995
- `SENSe[1]:FUNction:SETTling:COUNT` auf Seite 994
- `SENSe[1]:FUNction:SETTling:MODE` auf Seite 995
- `SENSe[1]:FUNction:SETTling:RESolution` auf Seite 995
- `SENSe[1]:FUNction:SETTling:TOLerance` auf Seite 995
- `SENSe[1]:FUNction:SETTling:TOUT` auf Seite 995
- `SENSe<3>:PHASe:SETTling:COUNT` auf Seite 994
- `SENSe<3>:PHASe:SETTling:MODE` auf Seite 995
- `SENSe<3>:PHASe:SETTling:RESolution` auf Seite 995
- `SENSe<3>:PHASe:SETTling:TOUT` auf Seite 995
- `SENSe[1]:TRIGger:SETTling:COUNT` auf Seite 994
- `SENSe[1]:TRIGger:SETTling:MODE` auf Seite 995
- `SENSe[1]:TRIGger:SETTling:RESolution` auf Seite 995
- `SENSe[1]:TRIGger:SETTling:TOLerance` auf Seite 995

---

**`SENSe[1]:FUNction:SETTling:COUNT` <count>**

**`SENSe<3>:FREquency:SETTling:COUNT` <count>**

**`SENSe<3>:PHASe:SETTling:COUNT` <count>**

**`SENSe[1]:TRIGger:SETTling:COUNT` <count>**

**Parameter:**

<count>                    integer

**Handbedienung:** Siehe "Samples" auf Seite 646

---

**SENSe[1]:FUNcTION:SETTLing:MODE** <mode>  
**SENSe<3>:FREQUency:SETTLing:MODE** <mode>  
**SENSe<3>:PHASe:SETTLing:MODE** <mode>  
**SENSe[1]:TRIGger:SETTLing:MODE** <mode>  
**Parameter:**  
 <mode>                    OFF | EXPonential | FLAT | AVERAge  
**Handbedienung:**     Siehe "[Settling](#)" auf Seite 645

---

**SENSe[1]:FUNcTION:SETTLing:RESolution** <resolution>  
**SENSe<3>:FREQUency:SETTLing:RESolution** <resolution>  
**SENSe<3>:PHASe:SETTLing:RESolution** <resolution>  
**SENSe[1]:TRIGger:SETTLing:RESolution** <resolution>  
**Parameter:**  
 <resolution>            float  
**Handbedienung:**     Siehe "[Resolution](#)" auf Seite 646

---

**SENSe[1]:FUNcTION:SETTLing:TOLerance** <tolerance>  
**SENSe<3>:FREQUency:SETTLing:TOLerance** <tolerance>  
**SENSe[1]:TRIGger:SETTLing:TOLerance** <tolerance>  
**Parameter:**  
 <tolerance>            float  
**Handbedienung:**     Siehe "[Tolerance](#)" auf Seite 646

---

**SENSe[1]:FUNcTION:SETTLing:TOUT** <tout>  
**SENSe<3>:FREQUency:SETTLing:TOUT** <tout>  
**SENSe<3>:PHASe:SETTLing:TOUT** <tout>  
**Suffix:**  
 <3>                        3 = frequency, phase, or group delay measurement  
**Parameter:**  
 <tout>                    float  
**Handbedienung:**     Siehe "[Timeout](#)" auf Seite 644

---

## 7.24 Filter

Im R&S UPV gibt es mehrere Positionen, an denen vordefinierte Filter eingeschaltet werden können:

- Analysator-Pre-Filter  
mit dem Befehl `INPut:FILTer`  
Dieses Filter wird vor allen weiteren Analysen in den Signalweg eingeschleift.
- Analysator-Function-Filter

mit dem Befehl `SENSe:FILTer<n2>`. Mit `<n2>` können abhängig vom Instrument und der Analysatorfunktion bis zu drei Filter angesprochen und hintereinander geschaltet werden.

- Generator-Function-Filter
  - mit dem Befehl `SOURce:FILTer` für verschiedene Generatorfunktionen.
  - mit dem Befehl `SOURce:STEReo2:FILTer` für die Generatorfunktion [Stereo Sine].

Mit `SENSe:UFILter` können Filter frei definiert werden. Die freidefinierten Filter können für Analysator und Generator gleichermaßen verwendet werden.

- `INPut[1]:FILTer` auf Seite 996
- `SENSe[1]:FILTer<n2>` auf Seite 997
- `SENSe[1]:UFILter<n2>` auf Seite 997
- `SENSe[1]:UFILter<n2>:ATTenuation` auf Seite 997
- `SENSe[1]:UFILter<n2>:CENTer` auf Seite 998
- `SENSe[1]:UFILter<n2>:DELAy` auf Seite 998
- `SENSe[1]:UFILter<n2>:FNAMe` auf Seite 998
- `SENSe[1]:UFILter<n2>:ORDer` auf Seite 998
- `SENSe[1]:UFILter<n2>:PASSb` auf Seite 998
- `SENSe[1]:UFILter<n2>:PASSb:LOWer` auf Seite 998
- `SENSe[1]:UFILter<n2>:PASSb:UPPer` auf Seite 998
- `SENSe[1]:UFILter<n2>:STOPb` auf Seite 999
- `SENSe[1]:UFILter<n2>:STOPb:LOWer` auf Seite 999
- `SENSe[1]:UFILter<n2>:STOPb:UPPer` auf Seite 999
- `SENSe[1]:UFILter<n2>:WIDTh` auf Seite 999
- `SOURce:FILTer` auf Seite 999
- `SOURce:STEReo<n2>:FILTer` auf Seite 1000

---

### **INPut[1]:FILTer <filter>**

siehe auch [Kapitel 5.46, "Filter"](#), auf Seite 648

#### **Parameter:**

<filter>

OFF | UFIL1 | UFIL2 | UFIL3 | UFIL4 | UFIL5 | UFIL6 | UFIL7 |  
 UFIL8 | UFIL9 | AWE | CARM | CCIU | CCIR | CCIT | CMES |  
 DEMP17 | DCN | DEMP5015 | DEMP75 | IECT | JITT |  
 PEMP17 | PEMP50 | PEMP5015 | PEMP75 | HP22 | HP400 |  
 LP22 | LP30 | LP80 | AES17 | CWE | URUM | WRUM

Eine Übersicht über die im Analyzer und Generator einstellbaren Filter, zusammen mit den Parametern für die Fernsteuerung befindet sich in [Kapitel 5.46.4, "Filter-Tabelle"](#), auf Seite 649.

**Handbedienung:** Siehe ["Pre Filter"](#) auf Seite 381  
 Siehe ["Pre Filter"](#) auf Seite 393  
 Siehe ["Pre Filter"](#) auf Seite 404  
 Siehe ["Pre Filter"](#) auf Seite 409  
 Siehe ["Pre Filter"](#) auf Seite 423  
 Siehe ["Pre Filter"](#) auf Seite 437  
 Siehe ["Pre Filter"](#) auf Seite 446

### SENSe[1]:FILTer<n2> <filter>

**Suffix:**

<n2> Wählt die Nummer des Filters im Messzweig, maximal 3.

**Parameter:**

<filter> OFF | UFIL1 | UFIL2 | UFIL3 | UFIL4 | UFIL5 | UFIL6 | UFIL7 |  
 UFIL8 | UFIL9 | AWE | CARM | CCIU | CCIR | CCIT | CMES |  
 DEMP17 | DCN | DEMP5015 | DEMP75 | IECT | JITT |  
 PEMP17 | PEMP50 | PEMP5015 | PEMP75 | HP22 | HP400 |  
 LP22 | LP30 | LP80 | AES17 | CWE | URUM | WRUM

Eine Übersicht über die im Analyzer und Generator einstellbaren Filter, zusammen mit den Parametern für die Fernsteuerung befindet sich in [Kapitel 5.46.4, "Filter-Tabelle"](#), auf Seite 649.

**Handbedienung:** Siehe ["Filter"](#) auf Seite 479  
 Siehe ["Filter"](#) auf Seite 504  
 Siehe ["Filter"](#) auf Seite 523  
 Siehe ["Filter"](#) auf Seite 535  
 Siehe ["Filter"](#) auf Seite 547  
 Siehe ["Filter"](#) auf Seite 569  
 Siehe ["Filter"](#) auf Seite 578  
 Siehe ["Filter"](#) auf Seite 588  
 Siehe ["Filter"](#) auf Seite 593  
 Siehe ["Filter"](#) auf Seite 617

### SENSe[1]:UFILTer<n2> <ufilter>

**Suffix:**

<n2> 1 ... 9  
 Nummer des Filters im Filterpanel.

**Parameter:**

<ufilter> HPASs | LPASs | BPASs | BStop | BStOp | NOTCh | OCTave |  
 TOCTave | FILE

**Handbedienung:** Siehe ["Filter 01 ... 09"](#) auf Seite 651

### SENSe[1]:UFILTer<n2>:ATTenuation <attenuation>

**Parameter:**

<attenuation> float

**Handbedienung:** Siehe ["Attenuation "](#) auf Seite 658

---

**SENSe[1]:UFILter<n2>:CENTer** <center>

**Parameter:**  
<center> float

**Handbedienung:** Siehe ["Center Freq"](#) auf Seite 655

---

**SENSe[1]:UFILter<n2>:DELay** <delay>

**Parameter:**  
<delay> float

**Handbedienung:** Siehe ["Delay "](#) auf Seite 658

---

**SENSe[1]:UFILter<n2>:FNAMe** <fname>

**Parameter:**  
<fname> string

**Handbedienung:** Siehe ["File Def Filter "](#) auf Seite 656

---

**SENSe[1]:UFILter<n2>:ORDer** <order>

**Parameter:**  
<order> N4 | N8

**Handbedienung:** Siehe ["Order "](#) auf Seite 652

---

**SENSe[1]:UFILter<n2>:PASSb** <passb>

**Parameter:**  
<passb> float

**Handbedienung:** Siehe ["Passband "](#) auf Seite 652

---

**SENSe[1]:UFILter<n2>:PASSb:LOWer** <lower>

**Parameter:**  
<lower> float

**Handbedienung:** Siehe ["Passb Low "](#) auf Seite 653

---

**SENSe[1]:UFILter<n2>:PASSb:UPPer** <upper>

**Parameter:**  
<upper> float

**Handbedienung:** Siehe ["Passb Upp "](#) auf Seite 654

---

**SENSe[1]:UFILter<n2>:STOPb <stopb>****Parameter:**

&lt;stopb&gt; float

**Handbedienung:** Siehe "[Stopband](#)" auf Seite 653

---

**SENSe[1]:UFILter<n2>:STOPb:LOWer <lower>****Parameter:**

&lt;lower&gt; float

**Handbedienung:** Siehe "[Stopb Low](#)" auf Seite 654  
Siehe "[Stopb Low](#)" auf Seite 655

---

**SENSe[1]:UFILter<n2>:STOPb:UPPer <upper>****Parameter:**

&lt;upper&gt; float

**Handbedienung:** Siehe "[Stopb Upp](#)" auf Seite 654  
Siehe "[Stopb Upp](#)" auf Seite 655

---

**SENSe[1]:UFILter<n2>:WIDTh <width>****Parameter:**

&lt;width&gt; float

**Handbedienung:** Siehe "[Width](#)" auf Seite 655

---

**SOURce:FILTer <filter>****Parameter:**<filter> OFF | UFIL1 | UFIL2 | UFIL3 | UFIL4 | UFIL5 | UFIL6 | UFIL7 |  
UFIL8 | UFIL9 | AWE | CARM | CCIU | CCIR | CCIT | CMES |  
DEMP17 | DCN | DEMP5015 | DEMP75 | IECT | JITT |  
PEMP17 | PEMP50 | PEMP5015 | PEMP75 | HP22 | HP400 |  
LP22 | LP30 | LP80 | AES17 | CWE | URUM | WRUMEine Übersicht über die im Analyzer und Generator einstellbaren Filter, zusammen mit den Parametern für die Fernsteuerung befindet sich in [Kapitel 5.46.4, "Filter-Tabelle"](#), auf Seite 649.



**Handbedienung:** Siehe "Filter" auf Seite 299  
 Siehe "Filter / Filter Ch1" auf Seite 303  
 Siehe "Filter " auf Seite 307  
 Siehe "Filter " auf Seite 309  
 Siehe "Filter " auf Seite 312  
 Siehe "Filter " auf Seite 314  
 Siehe "Filter " auf Seite 317  
 Siehe "Filter " auf Seite 325  
 Siehe "Filter " auf Seite 327  
 Siehe "Filter / Filter Ch1" auf Seite 334  
 Siehe "Filter" auf Seite 341  
 Siehe "Filter " auf Seite 344  
 Siehe "Filter" auf Seite 349

---

#### **SOURce:STEReo<n2>:FILTer <filter>**

**Suffix:**

<n2> 1 | 2  
 1 = Filter für Kanal 1 der Generatorfunktion Stereo Sine. Der Befehl `SOURce:STEReo1:FILTer` ist ein Alias zu dem Befehl `SOURce:FILTer`.  
 2 = Filter für Kanal 2 der Generatorfunktion Stereo Sine.

**Parameter:**

<filter> OFF | UFIL1 | UFIL2 | UFIL3 | UFIL4 | UFIL5 | UFIL6 | UFIL7 | UFIL8 | UFIL9 | AWE | CARM | CCIU | CCIR | CCIT | CMES | DEMP17 | DCN | DEMP5015 | DEMP75 | IECT | JITT | PEMP17 | PEMP50 | PEMP5015 | PEMP75 | HP22 | HP400 | LP22 | LP30 | LP80 | AES17 | CWE | URUM | WRUM

**Handbedienung:** Siehe "Filter Ch2" auf Seite 303  
 Siehe "Filter Ch2" auf Seite 335

## 7.25 Auxiliaries Panel

Im `AUXiliaries` Subsystem sind verschiedene Funktionalitäten zusammen gefasst:

- Audio Monitor
- Analog Aux Output
- Trigger Output
- Trigger Input
- `AUXiliaries:AAUXout` auf Seite 1001
- `AUXiliaries:AUDMonitor` auf Seite 1001
- `AUXiliaries:DCValue` auf Seite 1001
- `AUXiliaries:PHONe` auf Seite 1001
- `AUXiliaries:PHPermanent` auf Seite 1001

- [AUXiliaries:SPEaker:CHANnel](#) auf Seite 1002
- [AUXiliaries:SPEaker:SOURce](#) auf Seite 1002
- [AUXiliaries:SPEaker:STATe](#) auf Seite 1002
- [AUXiliaries:SPEaker:VOLume](#) auf Seite 1002
- [AUXiliaries:TRIGger:INPut:EDGE](#) auf Seite 1002
- [AUXiliaries:TRIGger:INPut:ENABle](#) auf Seite 1002
- [AUXiliaries:TRIGger:INPut:MODE](#) auf Seite 1002
- [AUXiliaries:TRIGger:OUTPut:EDGE](#) auf Seite 1003
- [AUXiliaries:TRIGger:OUTPut:ENABle](#) auf Seite 1003
- [AUXiliaries:TRIGger:OUTPut:FREQuency](#) auf Seite 1003
- [AUXiliaries:TRIGger:OUTPut:MODE](#) auf Seite 1003

---

**AUXiliaries:AAUXout** <auxout>**Parameter:**

<auxout> DC | GENerator | AUDM1

**Handbedienung:** Siehe "[Anlg Aux Out](#) " auf Seite 672

---

**AUXiliaries:AUDMonitor** <audmonitor>**Parameter:**

<audmonitor> ON | OFF

**Handbedienung:** Siehe "[Audio Monitor](#) " auf Seite 668

---

**AUXiliaries:DCValue** <dcvalue>**Parameter:**

<dcvalue> float

**Handbedienung:** Siehe "[DC Value](#) " auf Seite 672

---

**AUXiliaries:PHONe** <phone>**Parameter:**

<phone> integer  
ON | OFF

**Handbedienung:** Siehe "[Phone enable](#) " auf Seite 669

---

**AUXiliaries:PHPermanent** <phpermanent>**Parameter:**

<phpermanent> integer  
ON | OFF

**Handbedienung:** Siehe ["Phone Aux permanent "](#) auf Seite 669

---

**AUXiliaries:SPEaker:CHANnel** <channel>

**Parameter:**

<channel> STEReo | CH1 | CH2

**Handbedienung:** Siehe ["Channel "](#) auf Seite 670

---

**AUXiliaries:SPEaker:SOURce** <source>

**Parameter:**

<source> INPut | FUNcTion | GENerator

**Handbedienung:** Siehe ["Signal Source"](#) auf Seite 670

---

**AUXiliaries:SPEaker:STATe** <state>

**Parameter:**

<state> ON | OFF

**Handbedienung:** Siehe ["Speaker enable "](#) auf Seite 669

---

**AUXiliaries:SPEaker:VOLume** <volume>

**Parameter:**

<volume> integer

**Handbedienung:** Siehe ["Volume "](#) auf Seite 671

---

**AUXiliaries:TRIGger:INPut:EDGE** <edge>

**Parameter:**

<edge> RISing | FALLing

**Handbedienung:** Siehe ["Edge "](#) auf Seite 675

---

**AUXiliaries:TRIGger:INPut:ENABLE** <enable>

**Parameter:**

<enable> ON | OFF

**Handbedienung:** Siehe ["Enable "](#) auf Seite 674

---

**AUXiliaries:TRIGger:INPut:MODE** <mode>

**Parameter:**

<mode> MSINgLe | MCONtstop | MStart

**Handbedienung:** Siehe ["Mode "](#) auf Seite 675

---

**AUXiliaries:TRIGger:OUTPut:EDGE** <edge>**Parameter:**

&lt;edge&gt;                    RISING | FALLING

**Handbedienung:**    Siehe "Edge " auf Seite 674

---

**AUXiliaries:TRIGger:OUTPut:ENABLE** <enable>**Parameter:**

&lt;enable&gt;                    ON | OFF

**Handbedienung:**    Siehe "Enable " auf Seite 673

---

**AUXiliaries:TRIGger:OUTPut:FREQUency** <frequency>**Parameter:**

&lt;frequency&gt;                float

**Handbedienung:**    Siehe "Mode " auf Seite 673

---

**AUXiliaries:TRIGger:OUTPut:MODE** <mode>**Parameter:**

&lt;mode&gt;                      MEASuring | AUXClockout

**Handbedienung:**    Siehe "Mode " auf Seite 673

## 7.26 Switcher Panel

Die folgenden Befehle stellen den Audio-Switcher R&S UPZ ein. Für mehr Informationen siehe Bedienhandbuch R&S UPZ.

- [SWITcher:COMPort](#) auf Seite 1004
- [SWITcher:CONNECTION](#) auf Seite 1004
- [SWITcher:INPA](#) auf Seite 1004
- [SWITcher:INPB](#) auf Seite 1004
- [SWITcher:OFFSet:BVSA](#) auf Seite 1004
- [SWITcher:OFFSet:OVSI](#) auf Seite 1004
- [SWITcher:OUTA](#) auf Seite 1004
- [SWITcher:OUTB](#) auf Seite 1005
- [SWITcher:STATE](#) auf Seite 1005
- [SWITcher:TRACKing](#) auf Seite 1005

---

**SWITcher:COMPort** <comport>**Parameter:**

&lt;comport&gt; COM3 | COM4 | COM5 | COM6 | AUTO

**Handbedienung:** Siehe "[COM-Port](#)" auf Seite 677

---

**SWITcher:CONNection** <connection>**Parameter:**

&lt;connection&gt; COM | USB

**Handbedienung:** Siehe "[Connection](#)" auf Seite 677

---

**SWITcher:INPA** <inpa>**Parameter:**

&lt;inpa&gt; integer

**Handbedienung:** Siehe "[Input A](#)" auf Seite 680

---

**SWITcher:INPB** <inpb>**Parameter:**

&lt;inpb&gt; integer

**Handbedienung:** Siehe "[Input B](#)" auf Seite 680

---

**SWITcher:OFFSet:BVSA** <bvsa>**Parameter:**

&lt;bvsa&gt; integer

**Handbedienung:** Siehe "[B vs A](#)" auf Seite 680

---

**SWITcher:OFFSet:OVSI** <ovsi>**Parameter:**

&lt;ovsi&gt; integer

**Handbedienung:** Siehe "[Out vs Inp](#)" auf Seite 680

---

**SWITcher:OUTA** <outa>**Parameter:**

&lt;outa&gt; integer

**Handbedienung:** Siehe "[Output A](#)" auf Seite 680

---

**SWITcher:OUTB** <outb>**Parameter:**

&lt;outb&gt; integer

**Handbedienung:** Siehe "Output B" auf Seite 681

---

**SWITcher:STATe** <state>**Parameter:**

&lt;state&gt; ON | OFF

**Handbedienung:** Siehe "Switcher " auf Seite 679

---

**SWITcher:TRACking** <tracking>**Parameter:**

&lt;tracking&gt; OFF | BVSA | OVSI | ALL

**Handbedienung:** Siehe "Tracking " auf Seite 679

---

## 7.27 Kurven-, Spektrum- und Balkendarstellung

### 7.27.1 Grafische Darstellung

Die Befehle sind für die Subsysteme nach ihrer Funktion gruppiert:

FFT | WAVEform | BARGraph | PESQ | IMPResponse | SWEep .

Der Wertebereich von Suffix <n2> hängt vom Subsystem ab:

|                         |                |
|-------------------------|----------------|
| Subsystem Sweep:        | <n2> = 1 ... 4 |
| Subsystem FFT:          | <n2> = 1   2   |
| Subsystem BARGraph:     | <n2> = 1   2   |
| Subsystems WAVEform:    | <n2> = 1       |
| Subsystems PESQ:        | <n2> = 1   2   |
| Subsystems IMPResponse: | <n2> = 1       |

- [DISPlay:BARGraph<n2>:A:BOTTom](#) auf Seite 1018
- [DISPlay:BARGraph<n2>:A:CHANnel](#) auf Seite 1018
- [DISPlay:BARGraph<n2>:A:LAbel:AUTO](#) auf Seite 1018
- [DISPlay:BARGraph<n2>:A:LAbel:USER](#) auf Seite 1019
- [DISPlay:BARGraph<n2>:A:LEGend:DESCRiption](#) auf Seite 1019
- [DISPlay:BARGraph<n2>:A:LEGend:SHOW](#) auf Seite 1019

- `DISPlay:BARGraph<n2>:A:LIMLower` auf Seite 1020
- `DISPlay:BARGraph<n2>:A:LIMLower:SOURce` auf Seite 1020
- `DISPlay:BARGraph<n2>:A:LIMLower:SOURce:FILE` auf Seite 1021
- `DISPlay:BARGraph<n2>:A:LIMLower:SOURce:VALue` auf Seite 1021
- `DISPlay:BARGraph<n2>:A:LIMShift` auf Seite 1021
- `DISPlay:BARGraph<n2>:A:LIMShift:PARAllel` auf Seite 1022
- `DISPlay:BARGraph<n2>:A:LIMShift:SYMMetrical` auf Seite 1022
- `DISPlay:BARGraph<n2>:A:LIMUpper` auf Seite 1022
- `DISPlay:BARGraph<n2>:A:LIMUpper:SOURce` auf Seite 1023
- `DISPlay:BARGraph<n2>:A:LIMUpper:SOURce:FILE` auf Seite 1023
- `DISPlay:BARGraph<n2>:A:LIMUpper:SOURce:VALue` auf Seite 1023
- `DISPlay:BARGraph<n2>:A:NORMAlize` auf Seite 1024
- `DISPlay:BARGraph<n2>:A:NORMAlize:VALue` auf Seite 1024
- `DISPlay:BARGraph<n2>:A:REFerence` auf Seite 1024
- `DISPlay:BARGraph<n2>:A:REFerence:FILE` auf Seite 1024
- `DISPlay:BARGraph<n2>:A:REFerence:VALue` auf Seite 1025
- `DISPlay:BARGraph<n2>:A:SPACing` auf Seite 1025
- `DISPlay:BARGraph<n2>:A:TOP` auf Seite 1025
- `DISPlay:BARGraph<n2>:A:UNIT` auf Seite 1026
- `DISPlay:BARGraph<n2>:A:UNIT:AUTO` auf Seite 1026
- `DISPlay:BARGraph<n2>:A:UNIT:TRACk` auf Seite 1026
- `DISPlay:BARGraph<n2>:A:UNIT:USER` auf Seite 1027
- `DISPlay:BARGraph<n2>:A:UPDate` auf Seite 1027
- `DISPlay:BARGraph<n2>:A:YSource` auf Seite 1027
- `DISPlay:BARGraph<n2>:A:YSource:FILE` auf Seite 1028
- `DISPlay:BARGraph<n2>:B:BOTTom` auf Seite 1018
- `DISPlay:BARGraph<n2>:B:CHANnel` auf Seite 1018
- `DISPlay:BARGraph<n2>:B:LABel:AUTO` auf Seite 1018
- `DISPlay:BARGraph<n2>:B:LABel:USER` auf Seite 1019
- `DISPlay:BARGraph<n2>:B:LEGend:DESCRiption` auf Seite 1019
- `DISPlay:BARGraph<n2>:B:LEGend:SHOW` auf Seite 1019
- `DISPlay:BARGraph<n2>:B:LIMLower` auf Seite 1020
- `DISPlay:BARGraph<n2>:B:LIMLower:SOURce` auf Seite 1020
- `DISPlay:BARGraph<n2>:B:LIMLower:SOURce:FILE` auf Seite 1021
- `DISPlay:BARGraph<n2>:B:LIMLower:SOURce:VALue` auf Seite 1021
- `DISPlay:BARGraph<n2>:B:LIMShift` auf Seite 1021
- `DISPlay:BARGraph<n2>:B:LIMShift:PARAllel` auf Seite 1022
- `DISPlay:BARGraph<n2>:B:LIMShift:SYMMetrical` auf Seite 1022

- `DISPlay:BARGraph<n2>:B:LIMUpper` auf Seite 1022
- `DISPlay:BARGraph<n2>:B:LIMUpper:SOURce` auf Seite 1023
- `DISPlay:BARGraph<n2>:B:LIMUpper:SOURce:FILE` auf Seite 1023
- `DISPlay:BARGraph<n2>:B:LIMUpper:SOURce:VALue` auf Seite 1023
- `DISPlay:BARGraph<n2>:B:NORMAlize` auf Seite 1024
- `DISPlay:BARGraph<n2>:B:NORMAlize:VALue` auf Seite 1024
- `DISPlay:BARGraph<n2>:B:REFerence` auf Seite 1024
- `DISPlay:BARGraph<n2>:B:REFerence:FILE` auf Seite 1024
- `DISPlay:BARGraph<n2>:B:REFerence:VALue` auf Seite 1025
- `DISPlay:BARGraph<n2>:B:SPACing` auf Seite 1025
- `DISPlay:BARGraph<n2>:B:TOP` auf Seite 1025
- `DISPlay:BARGraph<n2>:B:UNIT` auf Seite 1026
- `DISPlay:BARGraph<n2>:B:UNIT:AUTO` auf Seite 1026
- `DISPlay:BARGraph<n2>:B:UNIT:TRACk` auf Seite 1026
- `DISPlay:BARGraph<n2>:B:UNIT:USER` auf Seite 1027
- `DISPlay:BARGraph<n2>:B:UPDate` auf Seite 1027
- `DISPlay:BARGraph<n2>:B:YSource` auf Seite 1027
- `DISPlay:BARGraph<n2>:B:YSource:FILE` auf Seite 1028
- `DISPlay:BARGraph<n2>:COPYother` auf Seite 1028
- `DISPlay:BARGraph<n2>:DLISt:FILTer` auf Seite 1028
- `DISPlay:BARGraph<n2>:MINMax` auf Seite 1029
- `DISPlay:BARGraph<n2>:MCHMode` auf Seite 1030
- `DISPlay:BARGraph<n2>:SCANoffset` auf Seite 953
- `DISPlay:BARGraph<n2>:TITLe:DESCRiption` auf Seite 1030
- `DISPlay:BARGraph<n2>:TITLe:SHOW` auf Seite 1030
- `DISPlay:BARGraph<n2>:TRACk:LIMit` auf Seite 1030
- `DISPlay:BARGraph<n2>:TRACk:REFerence` auf Seite 1031
- `DISPlay:BARGraph<n2>:TRACk:SCALing` auf Seite 1031
- `DISPlay:FFT<n2>:A:BOTTom` auf Seite 1018
- `DISPlay:FFT<n2>:A:CHANnel` auf Seite 1018
- `DISPlay:FFT<n2>:A:LABEL:AUTO` auf Seite 1018
- `DISPlay:FFT<n2>:A:LABEL:USER` auf Seite 1019
- `DISPlay:FFT<n2>:A:LEGend:DESCRiption` auf Seite 1019
- `DISPlay:FFT<n2>:A:LEGend:SHOW` auf Seite 1019
- `DISPlay:FFT<n2>:A:LIMLower` auf Seite 1020
- `DISPlay:FFT<n2>:A:LIMLower:SOURce` auf Seite 1020
- `DISPlay:FFT<n2>:A:LIMLower:SOURce:FILE` auf Seite 1020
- `DISPlay:FFT<n2>:A:LIMLower:SOURce:VALue` auf Seite 1021



- `DISPlay:FFT<n2>:A:LIMShift` auf Seite 1021
- `DISPlay:FFT<n2>:A:LIMShift:PARAllel` auf Seite 1021
- `DISPlay:FFT<n2>:A:LIMShift:SYMMetrical` auf Seite 1022
- `DISPlay:FFT<n2>:A:LIMUpper` auf Seite 1022
- `DISPlay:FFT<n2>:A:LIMUpper:SOURce` auf Seite 1022
- `DISPlay:FFT<n2>:A:LIMUpper:SOURce:FILE` auf Seite 1023
- `DISPlay:FFT<n2>:A:LIMUpper:SOURce:VALue` auf Seite 1023
- `DISPlay:FFT<n2>:A:NORMAlize` auf Seite 1024
- `DISPlay:FFT<n2>:A:NORMAlize:VALue` auf Seite 1024
- `DISPlay:FFT<n2>:A:REFerence` auf Seite 1024
- `DISPlay:FFT<n2>:A:REFerence:FILE` auf Seite 1024
- `DISPlay:FFT<n2>:A:REFerence:VALue` auf Seite 1025
- `DISPlay:FFT<n2>:A:SPACing` auf Seite 1025
- `DISPlay:FFT<n2>:A:TOP` auf Seite 1025
- `DISPlay:FFT<n2>:A:UNIT` auf Seite 1026
- `DISPlay:FFT<n2>:A:UNIT:AUTO` auf Seite 1026
- `DISPlay:FFT<n2>:A:UNIT:TRACk` auf Seite 1026
- `DISPlay:FFT<n2>:A:UNIT:USER` auf Seite 1026
- `DISPlay:FFT<n2>:A:UPDate` auf Seite 1027
- `DISPlay:FFT<n2>:A:YSource` auf Seite 1027
- `DISPlay:FFT<n2>:A:YSource:FILE` auf Seite 1028
- `DISPlay:FFT<n2>:B:BOTTom` auf Seite 1018
- `DISPlay:FFT<n2>:B:CHANnel` auf Seite 1018
- `DISPlay:FFT<n2>:B:LABel:AUTO` auf Seite 1018
- `DISPlay:FFT<n2>:B:LABel:USER` auf Seite 1019
- `DISPlay:FFT<n2>:B:LEGend:DESCRiption` auf Seite 1019
- `DISPlay:FFT<n2>:B:LEGend:SHOW` auf Seite 1019
- `DISPlay:FFT<n2>:B:LIMLower` auf Seite 1020
- `DISPlay:FFT<n2>:B:LIMLower:SOURce` auf Seite 1020
- `DISPlay:FFT<n2>:B:LIMLower:SOURce:FILE` auf Seite 1020
- `DISPlay:FFT<n2>:B:LIMLower:SOURce:VALue` auf Seite 1021
- `DISPlay:FFT<n2>:B:LIMShift` auf Seite 1021
- `DISPlay:FFT<n2>:B:LIMShift:PARAllel` auf Seite 1021
- `DISPlay:FFT<n2>:B:LIMShift:SYMMetrical` auf Seite 1022
- `DISPlay:FFT<n2>:B:LIMUpper` auf Seite 1022
- `DISPlay:FFT<n2>:B:LIMUpper:SOURce` auf Seite 1022
- `DISPlay:FFT<n2>:B:LIMUpper:SOURce:FILE` auf Seite 1023
- `DISPlay:FFT<n2>:B:LIMUpper:SOURce:VALue` auf Seite 1023

- `DISPlay:FFT<n2>:B:NORMAlize` auf Seite 1024
- `DISPlay:FFT<n2>:B:NORMAlize:VALue` auf Seite 1024
- `DISPlay:FFT<n2>:B:REFerence` auf Seite 1024
- `DISPlay:FFT<n2>:B:REFerence:FILE` auf Seite 1024
- `DISPlay:FFT<n2>:B:REFerence:VALue` auf Seite 1025
- `DISPlay:FFT<n2>:B:SPACing` auf Seite 1025
- `DISPlay:FFT<n2>:B:TOP` auf Seite 1025
- `DISPlay:FFT<n2>:B:UNIT` auf Seite 1026
- `DISPlay:FFT<n2>:B:UNIT:AUTO` auf Seite 1026
- `DISPlay:FFT<n2>:B:UNIT:TRACk` auf Seite 1026
- `DISPlay:FFT<n2>:B:UNIT:USER` auf Seite 1026
- `DISPlay:FFT<n2>:B:UPDate` auf Seite 1027
- `DISPlay:FFT<n2>:B:YSOurce` auf Seite 1027
- `DISPlay:FFT<n2>:B:YSOurce:FILE` auf Seite 1028
- `DISPlay:FFT<n2>:COPYother` auf Seite 1028
- `DISPlay:FFT<n2>:DLISt:FILTer` auf Seite 1028
- `DISPlay:FFT<n2>:MINMax` auf Seite 1029
- `DISPlay:FFT<n2>:MCHMode` auf Seite 1030
- `DISPlay:FFT<n2>:SCANoffset` auf Seite 953
- `DISPlay:FFT<n2>:TITLe:DESCRiption` auf Seite 1030
- `DISPlay:FFT<n2>:TITLe:SHOW` auf Seite 1030
- `DISPlay:FFT<n2>:TRACk:LIMit` auf Seite 1030
- `DISPlay:FFT<n2>:TRACk:REFerence` auf Seite 1031
- `DISPlay:FFT<n2>:TRACk:SCALing` auf Seite 1031
- `DISPlay:FFT<n2>:X:LABel:AUTO` auf Seite 1031
- `DISPlay:FFT<n2>:X:LABel:USER` auf Seite 1031
- `DISPlay:FFT<n2>:X:LEFT` auf Seite 1032
- `DISPlay:FFT<n2>:X:REFerence:VALue` auf Seite 1032
- `DISPlay:FFT<n2>:X:RIGHT` auf Seite 1032
- `DISPlay:FFT<n2>:X:SCALing` auf Seite 1032
- `DISPlay:FFT<n2>:X:SPACing` auf Seite 1033
- `DISPlay:FFT<n2>:X:UNIT` auf Seite 1033
- `DISPlay:FFT<n2>:X:UNIT:AUTO` auf Seite 1033
- `DISPlay:FFT<n2>:X:UNIT:USER` auf Seite 1033
- `DISPlay:IMPResponse<n2>:A:BOTTom` auf Seite 1018
- `DISPlay:IMPResponse<n2>:A:LABel:AUTO` auf Seite 1018
- `DISPlay:IMPResponse<n2>:A:LABel:USER` auf Seite 1019
- `DISPlay:IMPResponse<n2>:A:LEGend:DESCRiption` auf Seite 1019

- `DISPlay:IMPResponse<n2>:A:LEGend:SHOW` auf Seite 1020
- `DISPlay:IMPResponse<n2>:A:LIMLower` auf Seite 1020
- `DISPlay:IMPResponse<n2>:A:LIMLower:SOURce` auf Seite 1020
- `DISPlay:IMPResponse<n2>:A:LIMLower:SOURce:FILE` auf Seite 1021
- `DISPlay:IMPResponse<n2>:A:LIMLower:SOURce:VALue` auf Seite 1021
- `DISPlay:IMPResponse<n2>:A:LIMShift` auf Seite 1021
- `DISPlay:IMPResponse<n2>:A:LIMShift:PARallel` auf Seite 1022
- `DISPlay:IMPResponse<n2>:A:LIMShift:SYMMetrical` auf Seite 1022
- `DISPlay:IMPResponse<n2>:A:LIMUpper` auf Seite 1022
- `DISPlay:IMPResponse<n2>:A:LIMUpper:SOURce` auf Seite 1023
- `DISPlay:IMPResponse<n2>:A:LIMUpper:SOURce:FILE` auf Seite 1023
- `DISPlay:IMPResponse<n2>:A:LIMUpper:SOURce:VALue` auf Seite 1023
- `DISPlay:IMPResponse<n2>:A:REFerence` auf Seite 1024
- `DISPlay:IMPResponse<n2>:A:REFerence:VALue` auf Seite 1025
- `DISPlay:IMPResponse<n2>:A:SPACing` auf Seite 1025
- `DISPlay:IMPResponse<n2>:A:TOP` auf Seite 1025
- `DISPlay:IMPResponse<n2>:A:UNIT` auf Seite 1026
- `DISPlay:IMPResponse<n2>:A:UNIT:AUTO` auf Seite 1026
- `DISPlay:IMPResponse<n2>:A:UNIT:USER` auf Seite 1027
- `DISPlay:IMPResponse<n2>:A:UPDate` auf Seite 1027
- `DISPlay:IMPResponse<n2>:A:YSOURce` auf Seite 1027
- `DISPlay:IMPResponse<n2>:A:YSOURce:FILE` auf Seite 1028
- `DISPlay:IMPResponse<n2>:B:BOTTom` auf Seite 1018
- `DISPlay:IMPResponse<n2>:B:LABEL:AUTO` auf Seite 1018
- `DISPlay:IMPResponse<n2>:B:LABEL:USER` auf Seite 1019
- `DISPlay:IMPResponse<n2>:B:LEGend:DESCRiption` auf Seite 1019
- `DISPlay:IMPResponse<n2>:B:LEGend:SHOW` auf Seite 1020
- `DISPlay:IMPResponse<n2>:B:LIMLower` auf Seite 1020
- `DISPlay:IMPResponse<n2>:B:LIMLower:SOURce` auf Seite 1020
- `DISPlay:IMPResponse<n2>:B:LIMLower:SOURce:FILE` auf Seite 1021
- `DISPlay:IMPResponse<n2>:B:LIMLower:SOURce:VALue` auf Seite 1021
- `DISPlay:IMPResponse<n2>:B:LIMShift` auf Seite 1021
- `DISPlay:IMPResponse<n2>:B:LIMShift:PARallel` auf Seite 1022
- `DISPlay:IMPResponse<n2>:B:LIMShift:SYMMetrical` auf Seite 1022
- `DISPlay:IMPResponse<n2>:B:LIMUpper` auf Seite 1022
- `DISPlay:IMPResponse<n2>:B:LIMUpper:SOURce` auf Seite 1023
- `DISPlay:IMPResponse<n2>:B:LIMUpper:SOURce:FILE` auf Seite 1023
- `DISPlay:IMPResponse<n2>:B:LIMUpper:SOURce:VALue` auf Seite 1023

- `DISPlay:IMPResponse<n2>:B:REFerence` auf Seite 1024
- `DISPlay:IMPResponse<n2>:B:REFerence:VALue` auf Seite 1025
- `DISPlay:IMPResponse<n2>:B:SPACing` auf Seite 1025
- `DISPlay:IMPResponse<n2>:B:TOP` auf Seite 1025
- `DISPlay:IMPResponse<n2>:B:UNIT` auf Seite 1026
- `DISPlay:IMPResponse<n2>:B:UNIT:AUTO` auf Seite 1026
- `DISPlay:IMPResponse<n2>:B:UNIT:USER` auf Seite 1027
- `DISPlay:IMPResponse<n2>:B:UPDate` auf Seite 1027
- `DISPlay:IMPResponse<n2>:B:YSOurce` auf Seite 1027
- `DISPlay:IMPResponse<n2>:B:YSOurce:FILE` auf Seite 1028
- `DISPlay:IMPResponse<n2>:DLISt:FILTer` auf Seite 1029
- `DISPlay:IMPResponse<n2>:MINMax` auf Seite 1029
- `DISPlay:IMPResponse<n2>:TITLe:DESCRiption` auf Seite 1030
- `DISPlay:IMPResponse<n2>:TITLe:SHOW` auf Seite 1030
- `DISPlay:IMPResponse<n2>:TRACk:LIMit` auf Seite 1030
- `DISPlay:IMPResponse<n2>:TRACk:REFerence` auf Seite 1031
- `DISPlay:IMPResponse<n2>:TRACk:SCALing` auf Seite 1031
- `DISPlay:IMPResponse<n2>:X:LABel:AUTO` auf Seite 1031
- `DISPlay:IMPResponse<n2>:X:LABel:USER` auf Seite 1032
- `DISPlay:IMPResponse<n2>:X:LEFT` auf Seite 1032
- `DISPlay:IMPResponse<n2>:X:REFerence:VALue` auf Seite 1032
- `DISPlay:IMPResponse<n2>:X:RIGHT` auf Seite 1032
- `DISPlay:IMPResponse<n2>:X:SCALing` auf Seite 1032
- `DISPlay:IMPResponse<n2>:X:SPACing` auf Seite 1033
- `DISPlay:IMPResponse<n2>:X:UNIT` auf Seite 1033
- `DISPlay:IMPResponse<n2>:X:UNIT:USER` auf Seite 1033
- `DISPlay:PESQ<n2>:A:BOTTom` auf Seite 1018
- `DISPlay:PESQ<n2>:A:LABel:AUTO` auf Seite 1018
- `DISPlay:PESQ<n2>:A:LABel:USER` auf Seite 1019
- `DISPlay:PESQ<n2>:A:LEGend:DESCRiption` auf Seite 1019
- `DISPlay:PESQ<n2>:A:LEGend:SHOW` auf Seite 1020
- `DISPlay:PESQ<n2>:A:LIMLower` auf Seite 1020
- `DISPlay:PESQ<n2>:A:LIMLower:SOURce` auf Seite 1020
- `DISPlay:PESQ<n2>:A:LIMLower:SOURce:FILE` auf Seite 1021
- `DISPlay:PESQ<n2>:A:LIMLower:SOURce:VALue` auf Seite 1021
- `DISPlay:PESQ<n2>:A:LIMUpper` auf Seite 1022
- `DISPlay:PESQ<n2>:A:LIMUpper:SOURce` auf Seite 1023
- `DISPlay:PESQ<n2>:A:LIMUpper:SOURce:FILE` auf Seite 1023

- `DISPlay:PESQ<n2>:A:LIMUpper:SOURce:VALue` auf Seite 1023
- `DISPlay:PESQ<n2>:A:SPACing` auf Seite 1025
- `DISPlay:PESQ<n2>:A:TOP` auf Seite 1025
- `DISPlay:PESQ<n2>:A:UPDate` auf Seite 1027
- `DISPlay:PESQ<n2>:A:YSource` auf Seite 1027
- `DISPlay:PESQ<n2>:A:YSource:FILE` auf Seite 1028
- `DISPlay:PESQ<n2>:B:BOTTom` auf Seite 1018
- `DISPlay:PESQ<n2>:B:LABel:AUTO` auf Seite 1018
- `DISPlay:PESQ<n2>:B:LABel:USER` auf Seite 1019
- `DISPlay:PESQ<n2>:B:LEGend:DESCRiption` auf Seite 1019
- `DISPlay:PESQ<n2>:B:LEGend:SHOW` auf Seite 1020
- `DISPlay:PESQ<n2>:B:LIMLower` auf Seite 1020
- `DISPlay:PESQ<n2>:B:LIMLower:SOURce` auf Seite 1020
- `DISPlay:PESQ<n2>:B:LIMLower:SOURce:FILE` auf Seite 1021
- `DISPlay:PESQ<n2>:B:LIMLower:SOURce:VALue` auf Seite 1021
- `DISPlay:PESQ<n2>:B:LIMUpper` auf Seite 1022
- `DISPlay:PESQ<n2>:B:LIMUpper:SOURce` auf Seite 1023
- `DISPlay:PESQ<n2>:B:LIMUpper:SOURce:FILE` auf Seite 1023
- `DISPlay:PESQ<n2>:B:LIMUpper:SOURce:VALue` auf Seite 1023
- `DISPlay:PESQ<n2>:B:SPACing` auf Seite 1025
- `DISPlay:PESQ<n2>:B:TOP` auf Seite 1025
- `DISPlay:PESQ<n2>:B:UPDate` auf Seite 1027
- `DISPlay:PESQ<n2>:B:YSource` auf Seite 1027
- `DISPlay:PESQ<n2>:B:YSource:FILE` auf Seite 1028
- `DISPlay:PESQ<n2>:COPYother` auf Seite 1028
- `DISPlay:PESQ<n2>:DLISt:FILTer` auf Seite 1029
- `DISPlay:PESQ<n2>:MINMax` auf Seite 1030
- `DISPlay:PESQ<n2>:SCANoffset` auf Seite 953
- `DISPlay:PESQ<n2>:TITLe:DESCRiption` auf Seite 1030
- `DISPlay:PESQ<n2>:TITLe:SHOW` auf Seite 1030
- `DISPlay:PESQ<n2>:TRACk:LIMit` auf Seite 1031
- `DISPlay:PESQ<n2>:TRACk:SCALing` auf Seite 1031
- `DISPlay:PESQ<n2>:X:LABel:AUTO` auf Seite 1031
- `DISPlay:PESQ<n2>:X:LABel:USER` auf Seite 1032
- `DISPlay:PESQ<n2>:X:LEFT` auf Seite 1032
- `DISPlay:PESQ<n2>:X:RIGHT` auf Seite 1032
- `DISPlay:PESQ<n2>:X:SCALing` auf Seite 1032
- `DISPlay:PESQ<n2>:X:SPACing` auf Seite 1033

- `DISPlay:PESQ<n2>:X:UNIT` auf Seite 1033
- `DISPlay:PESQ<n2>:X:UNIT:AUTO` auf Seite 1033
- `DISPlay:PESQ<n2>:X:UNIT:USER` auf Seite 1033
- `DISPlay:SWEep<n2>:A:BOTTom` auf Seite 1018
- `DISPlay:SWEep<n2>:A:CHANnel` auf Seite 1018
- `DISPlay:SWEep<n2>:A:LABel:AUTO` auf Seite 1019
- `DISPlay:SWEep<n2>:A:LABel:USER` auf Seite 1019
- `DISPlay:SWEep<n2>:A:LEGend:DESCRiption` auf Seite 1019
- `DISPlay:SWEep<n2>:A:LEGend:SHOW` auf Seite 1020
- `DISPlay:SWEep<n2>:A:LIMLower` auf Seite 1020
- `DISPlay:SWEep<n2>:A:LIMLower:SOURce` auf Seite 1020
- `DISPlay:SWEep<n2>:A:LIMLower:SOURce:FILE` auf Seite 1021
- `DISPlay:SWEep<n2>:A:LIMLower:SOURce:VALue` auf Seite 1021
- `DISPlay:SWEep<n2>:A:LIMShift` auf Seite 1021
- `DISPlay:SWEep<n2>:A:LIMShift:PARAllel` auf Seite 1022
- `DISPlay:SWEep<n2>:A:LIMShift:SYMMetrical` auf Seite 1022
- `DISPlay:SWEep<n2>:A:LIMUpper` auf Seite 1022
- `DISPlay:SWEep<n2>:A:LIMUpper:SOURce` auf Seite 1023
- `DISPlay:SWEep<n2>:A:LIMUpper:SOURce:FILE` auf Seite 1023
- `DISPlay:SWEep<n2>:A:LIMUpper:SOURce:VALue` auf Seite 1023
- `DISPlay:SWEep<n2>:A:NORMAlize:VALue` auf Seite 1024
- `DISPlay:SWEep<n2>:A:NORMAlize:VALue` auf Seite 1024
- `DISPlay:SWEep<n2>:A:REFerence` auf Seite 1024
- `DISPlay:SWEep<n2>:A:REFerence:FILE` auf Seite 1024
- `DISPlay:SWEep<n2>:A:REFerence:VALue` auf Seite 1025
- `DISPlay:SWEep<n2>:A:SPACing` auf Seite 1025
- `DISPlay:SWEep<n2>:A:TOP` auf Seite 1025
- `DISPlay:SWEep<n2>:A:UNIT` auf Seite 1026
- `DISPlay:SWEep<n2>:A:UNIT:AUTO` auf Seite 1026
- `DISPlay:SWEep<n2>:A:UNIT:TRACk` auf Seite 1026
- `DISPlay:SWEep<n2>:A:UNIT:USER` auf Seite 1027
- `DISPlay:SWEep<n2>:A:UPDate` auf Seite 1027
- `DISPlay:SWEep<n2>:A:YSOURce` auf Seite 1027
- `DISPlay:SWEep<n2>:A:YSOURce:FILE` auf Seite 1028
- `DISPlay:SWEep<n2>:B:BOTTom` auf Seite 1018
- `DISPlay:SWEep<n2>:B:CHANnel` auf Seite 1018
- `DISPlay:SWEep<n2>:B:LABel:AUTO` auf Seite 1019
- `DISPlay:SWEep<n2>:B:LABel:USER` auf Seite 1019

- `DISPlay:SWEEp<n2>:B:LEGend:DESCRiption` auf Seite 1019
- `DISPlay:SWEEp<n2>:B:LEGend:SHOW` auf Seite 1020
- `DISPlay:SWEEp<n2>:B:LIMLower` auf Seite 1020
- `DISPlay:SWEEp<n2>:B:LIMLower:SOURce` auf Seite 1020
- `DISPlay:SWEEp<n2>:B:LIMLower:SOURce:FILE` auf Seite 1021
- `DISPlay:SWEEp<n2>:B:LIMLower:SOURce:VALue` auf Seite 1021
- `DISPlay:SWEEp<n2>:B:LIMShift` auf Seite 1021
- `DISPlay:SWEEp<n2>:B:LIMShift:PARAllel` auf Seite 1022
- `DISPlay:SWEEp<n2>:B:LIMShift:SYMMetrical` auf Seite 1022
- `DISPlay:SWEEp<n2>:B:LIMUpper` auf Seite 1022
- `DISPlay:SWEEp<n2>:B:LIMUpper:SOURce` auf Seite 1023
- `DISPlay:SWEEp<n2>:B:LIMUpper:SOURce:FILE` auf Seite 1023
- `DISPlay:SWEEp<n2>:B:LIMUpper:SOURce:VALue` auf Seite 1023
- `DISPlay:SWEEp<n2>:B:NORMAlize` auf Seite 1024
- `DISPlay:SWEEp<n2>:B:NORMAlize:VALue` auf Seite 1024
- `DISPlay:SWEEp<n2>:B:REFerence` auf Seite 1024
- `DISPlay:SWEEp<n2>:B:REFerence:FILE` auf Seite 1024
- `DISPlay:SWEEp<n2>:B:REFerence:VALue` auf Seite 1025
- `DISPlay:SWEEp<n2>:B:SPACing` auf Seite 1025
- `DISPlay:SWEEp<n2>:B:TOP` auf Seite 1025
- `DISPlay:SWEEp<n2>:B:UNIT` auf Seite 1026
- `DISPlay:SWEEp<n2>:B:UNIT:AUTO` auf Seite 1026
- `DISPlay:SWEEp<n2>:B:UNIT:TRACk` auf Seite 1026
- `DISPlay:SWEEp<n2>:B:UNIT:USER` auf Seite 1027
- `DISPlay:SWEEp<n2>:B:UPDate` auf Seite 1027
- `DISPlay:SWEEp<n2>:B:YSource` auf Seite 1027
- `DISPlay:SWEEp<n2>:B:YSource:FILE` auf Seite 1028
- `DISPlay:SWEEp<n2>:COPYother` auf Seite 1028
- `DISPlay:SWEEp<n2>:DLISt:FILTer` auf Seite 1029
- `DISPlay:SWEEp<n2>:HISTory` auf Seite 1029
- `DISPlay:SWEEp<n2>:MINMax` auf Seite 1030
- `DISPlay:SWEEp<n2>:SCANoffset` auf Seite 953
- `DISPlay:SWEEp<n2>:SMODE` auf Seite 1030
- `DISPlay:SWEEp<n2>:TITLe:DESCRiption` auf Seite 1030
- `DISPlay:SWEEp<n2>:TITLe:SHOW` auf Seite 1030
- `DISPlay:SWEEp<n2>:TRACk:LIMit` auf Seite 1031
- `DISPlay:SWEEp<n2>:TRACk:REFerence` auf Seite 1031
- `DISPlay:SWEEp<n2>:TRACk:SCALing` auf Seite 1031

- `DISPlay:SWEEp<n2>:X:AXIS` auf Seite 1031
- `DISPlay:SWEEp<n2>:X:LABel:AUTO` auf Seite 1031
- `DISPlay:SWEEp<n2>:X:LABel:USER` auf Seite 1032
- `DISPlay:SWEEp<n2>:X:LEFT` auf Seite 1032
- `DISPlay:SWEEp<n2>:X:REFerence:VALue` auf Seite 1032
- `DISPlay:SWEEp<n2>:X:RIGHT` auf Seite 1032
- `DISPlay:SWEEp<n2>:X:SCALing` auf Seite 1032
- `DISPlay:SWEEp<n2>:X:SPACing` auf Seite 1033
- `DISPlay:SWEEp<n2>:X:SOURce` auf Seite 1033
- `DISPlay:SWEEp<n2>:X:UNIT` auf Seite 1033
- `DISPlay:SWEEp<n2>:X:UNIT:AUTO` auf Seite 1033
- `DISPlay:SWEEp<n2>:X:UNIT:USER` auf Seite 1033
- `DISPlay:WAVeform<n2>:A:BOTTOm` auf Seite 1018
- `DISPlay:WAVeform<n2>:A:CHANnel` auf Seite 1018
- `DISPlay:WAVeform<n2>:A:LABel:AUTO` auf Seite 1018
- `DISPlay:WAVeform<n2>:A:LABel:USER` auf Seite 1019
- `DISPlay:WAVeform<n2>:A:LEGend:DESCRiption` auf Seite 1019
- `DISPlay:WAVeform<n2>:A:LEGend:SHOW` auf Seite 1019
- `DISPlay:WAVeform<n2>:A:LIMLower` auf Seite 1020
- `DISPlay:WAVeform<n2>:A:LIMLower:SOURce` auf Seite 1020
- `DISPlay:WAVeform<n2>:A:LIMLower:SOURce:FILE` auf Seite 1020
- `DISPlay:WAVeform<n2>:A:LIMLower:SOURce:VALue` auf Seite 1021
- `DISPlay:WAVeform<n2>:A:LIMShift` auf Seite 1021
- `DISPlay:WAVeform<n2>:A:LIMShift:PARAllel` auf Seite 1022
- `DISPlay:WAVeform<n2>:A:LIMShift:SYMMetrical` auf Seite 1022
- `DISPlay:WAVeform<n2>:A:LIMUpper` auf Seite 1022
- `DISPlay:WAVeform<n2>:A:LIMUpper:SOURce` auf Seite 1022
- `DISPlay:WAVeform<n2>:A:LIMUpper:SOURce:FILE` auf Seite 1023
- `DISPlay:WAVeform<n2>:A:LIMUpper:SOURce:VALue` auf Seite 1023
- `DISPlay:WAVeform<n2>:A:REFerence` auf Seite 1024
- `DISPlay:WAVeform<n2>:A:REFerence:VALue` auf Seite 1025
- `DISPlay:WAVeform<n2>:A:SPACing` auf Seite 1025
- `DISPlay:WAVeform<n2>:A:TOP` auf Seite 1025
- `DISPlay:WAVeform<n2>:A:UNIT` auf Seite 1026
- `DISPlay:WAVeform<n2>:A:UNIT:AUTO` auf Seite 1026
- `DISPlay:WAVeform<n2>:A:UNIT:USER` auf Seite 1027
- `DISPlay:WAVeform<n2>:A:UPDate` auf Seite 1027
- `DISPlay:WAVeform<n2>:A:YSOURce` auf Seite 1027



- `DISPlay:WAVeform<n2>:A:YSource:FILE` auf Seite 1028
- `DISPlay:WAVeform<n2>:B:BOTTom` auf Seite 1018
- `DISPlay:WAVeform<n2>:B:CHANnel` auf Seite 1018
- `DISPlay:WAVeform<n2>:B:LABel:AUTO` auf Seite 1018
- `DISPlay:WAVeform<n2>:B:LABel:USER` auf Seite 1019
- `DISPlay:WAVeform<n2>:B:LEGend:DESCRiption` auf Seite 1019
- `DISPlay:WAVeform<n2>:B:LEGend:SHOW` auf Seite 1019
- `DISPlay:WAVeform<n2>:B:LIMLower` auf Seite 1020
- `DISPlay:WAVeform<n2>:B:LIMLower:SOURce` auf Seite 1020
- `DISPlay:WAVeform<n2>:B:LIMLower:SOURce:FILE` auf Seite 1021
- `DISPlay:WAVeform<n2>:B:LIMLower:SOURce:VALue` auf Seite 1021
- `DISPlay:WAVeform<n2>:B:LIMShift` auf Seite 1021
- `DISPlay:WAVeform<n2>:B:LIMShift:PARallel` auf Seite 1022
- `DISPlay:WAVeform<n2>:B:LIMShift:SYMMetrical` auf Seite 1022
- `DISPlay:WAVeform<n2>:B:LIMUpper` auf Seite 1022
- `DISPlay:WAVeform<n2>:B:LIMUpper:SOURce` auf Seite 1023
- `DISPlay:WAVeform<n2>:B:LIMUpper:SOURce:FILE` auf Seite 1023
- `DISPlay:WAVeform<n2>:B:LIMUpper:SOURce:VALue` auf Seite 1023
- `DISPlay:WAVeform<n2>:B:REFerence` auf Seite 1024
- `DISPlay:WAVeform<n2>:B:REFerence:VALue` auf Seite 1025
- `DISPlay:WAVeform<n2>:B:SPACing` auf Seite 1025
- `DISPlay:WAVeform<n2>:B:TOP` auf Seite 1025
- `DISPlay:WAVeform<n2>:B:UNIT` auf Seite 1026
- `DISPlay:WAVeform<n2>:B:UNIT:AUTO` auf Seite 1026
- `DISPlay:WAVeform<n2>:B:UNIT:USER` auf Seite 1027
- `DISPlay:WAVeform<n2>:B:UPDate` auf Seite 1027
- `DISPlay:WAVeform<n2>:B:YSource` auf Seite 1027
- `DISPlay:WAVeform<n2>:B:YSource:FILE` auf Seite 1028
- `DISPlay:WAVeform<n2>:DLISt:FILTer` auf Seite 1028
- `DISPlay:WAVeform<n2>:SCANoffset` auf Seite 953
- `DISPlay:WAVeform<n2>:TITLe:DESCRiption` auf Seite 1030
- `DISPlay:WAVeform<n2>:TITLe:SHOW` auf Seite 1030
- `DISPlay:WAVeform<n2>:TRACk:LIMit` auf Seite 1030
- `DISPlay:WAVeform<n2>:TRACk:REFerence` auf Seite 1031
- `DISPlay:WAVeform<n2>:TRACk:SCALing` auf Seite 1031
- `DISPlay:WAVeform<n2>:X:LABel:AUTO` auf Seite 1031
- `DISPlay:WAVeform<n2>:X:LABel:USER` auf Seite 1031
- `DISPlay:WAVeform<n2>:X:LEFT` auf Seite 1032

- `DISPlay:WAVeform<n2>:X:REFerence:VALue` auf Seite 1032
- `DISPlay:WAVeform<n2>:X:RIGHT` auf Seite 1032
- `DISPlay:WAVeform<n2>:X:SCALing` auf Seite 1032
- `DISPlay:WAVeform<n2>:X:SPACing` auf Seite 1033
- `DISPlay:WAVeform<n2>:X:UNIT` auf Seite 1033
- `DISPlay:WAVeform<n2>:X:UNIT:AUTO` auf Seite 1033
- `DISPlay:WAVeform<n2>:X:UNIT:USER` auf Seite 1033
- `MMEMory:BARGraph<n2>:LIMit:OFFSet` auf Seite 1034
- `MMEMory:BARGraph<n2>:LIMit:OFFSet:VALue` auf Seite 1034
- `MMEMory:BARGraph<n2>:STAS` auf Seite 1034
- `MMEMory:BARGraph<n2>:STORe` auf Seite 1035
- `MMEMory:BARGraph<n2>:TRACe` auf Seite 1035
- `MMEMory:FFT<n2>:EQUalization:INVert` auf Seite 1034
- `MMEMory:FFT<n2>:EQUalization:MODify` auf Seite 1034
- `MMEMory:FFT<n2>:EQUalization:NORMfrequency` auf Seite 1034
- `MMEMory:FFT<n2>:LIMit:OFFSet` auf Seite 1034
- `MMEMory:FFT<n2>:LIMit:OFFSet:VALue` auf Seite 1034
- `MMEMory:FFT<n2>:STAS` auf Seite 1034
- `MMEMory:FFT<n2>:STORe` auf Seite 1035
- `MMEMory:FFT<n2>:TRACe` auf Seite 1035
- `MMEMory:IMPResponse<n2>:LIMit:OFFSet` auf Seite 1034
- `MMEMory:IMPResponse<n2>:LIMit:OFFSet:VALue` auf Seite 1034
- `MMEMory:IMPResponse<n2>:STAS` auf Seite 1034
- `MMEMory:IMPResponse<n2>:STORe` auf Seite 1035
- `MMEMory:IMPResponse<n2>:TRACe` auf Seite 1035
- `MMEMory:PESQ<n2>:LIMit:OFFSet` auf Seite 1034
- `MMEMory:PESQ<n2>:LIMit:OFFSet:VALue` auf Seite 1034
- `MMEMory:PESQ<n2>:STAS` auf Seite 1035
- `MMEMory:PESQ<n2>:STORe` auf Seite 1035
- `MMEMory:PESQ<n2>:TRACe` auf Seite 1035
- `MMEMory:SWEep<n2>:EQUalization:INVert` auf Seite 1034
- `MMEMory:SWEep<n2>:EQUalization:MODify` auf Seite 1034
- `MMEMory:SWEep<n2>:EQUalization:NORMfrequency` auf Seite 1034
- `MMEMory:SWEep<n2>:LIMit:OFFSet` auf Seite 1034
- `MMEMory:SWEep<n2>:LIMit:OFFSet:VALue` auf Seite 1034
- `MMEMory:SWEep<n2>:STAS` auf Seite 1035
- `MMEMory:SWEep<n2>:STORe` auf Seite 1035
- `MMEMory:SWEep<n2>:TRACe` auf Seite 1035

- [MMEMory:WAVeform<n2>:STAS](#) auf Seite 1034
- [MMEMory:WAVeform<n2>:STORe](#) auf Seite 1035
- [SENSe<1|2|6>:CONFIg:COPIYother](#) auf Seite 1035

---

**DISPlay:FFT<n2>:A:BOTTom** <bottom>  
**DISPlay:FFT<n2>:B:BOTTom** <bottom>  
**DISPlay:WAVeform<n2>:A:BOTTom** <bottom>  
**DISPlay:WAVeform<n2>:B:BOTTom** <bottom>  
**DISPlay:BARGraph<n2>:A:BOTTom** <bottom>  
**DISPlay:BARGraph<n2>:B:BOTTom** <bottom>  
**DISPlay:IMPResponse<n2>:A:BOTTom** <bottom>  
**DISPlay:IMPResponse<n2>:B:BOTTom** <bottom>  
**DISPlay:PESQ<n2>:A:BOTTom** <bottom>  
**DISPlay:PESQ<n2>:B:BOTTom** <bottom>  
**DISPlay:SWEep<n2>:A:BOTTom** <bottom>  
**DISPlay:SWEep<n2>:B:BOTTom** <bottom>  
**Parameter:**  
 <bottom> float

**Handbedienung:** Siehe "[Bottom](#)" auf Seite 725

---

**DISPlay:FFT<n2>:A:CHANnel** <channel>  
**DISPlay:FFT<n2>:B:CHANnel** <channel>  
**DISPlay:WAVeform<n2>:A:CHANnel** <channel>  
**DISPlay:WAVeform<n2>:B:CHANnel** <channel>  
**DISPlay:BARGraph<n2>:A:CHANnel** <channel>  
**DISPlay:BARGraph<n2>:B:CHANnel** <channel>  
**DISPlay:SWEep<n2>:A:CHANnel** <channel>  
**DISPlay:SWEep<n2>:B:CHANnel** <channel>  
**Parameter:**  
 <channel> OFF | CH1 | CH2 | CH3 | CH4 | CH5 | CH6 | CH7 | CH8 | CH9 |  
 CH10 | CH11 | CH12 | CH13 | CH14 | CH15 | CH16

**Handbedienung:** Siehe "[Channel](#)" auf Seite 711

---

**DISPlay:FFT<n2>:A:LAbel:AUTO** <state>  
**DISPlay:FFT<n2>:B:LAbel:AUTO** <state>  
**DISPlay:WAVeform<n2>:A:LAbel:AUTO** <state>  
**DISPlay:WAVeform<n2>:B:LAbel:AUTO** <state>  
**DISPlay:BARGraph<n2>:A:LAbel:AUTO** <state>  
**DISPlay:BARGraph<n2>:B:LAbel:AUTO** <state>  
**DISPlay:IMPResponse<n2>:A:LAbel:AUTO** <state>  
**DISPlay:IMPResponse<n2>:B:LAbel:AUTO** <state>  
**DISPlay:PESQ<n2>:A:LAbel:AUTO** <state>  
**DISPlay:PESQ<n2>:B:LAbel:AUTO** <state>

**DISPlay:SWEep<n2>:A:LABel:AUTO** <state>  
**DISPlay:SWEep<n2>:B:LABel:AUTO** <state>  
**Parameter:**  
 <state> ON | OFF  
**Handbedienung:** Siehe "[Label Auto](#)" auf Seite 713

---

**DISPlay:FFT<n2>:A:LABel:USER** <user>  
**DISPlay:FFT<n2>:B:LABel:USER** <user>  
**DISPlay:WAVEform<n2>:A:LABel:USER** <user>  
**DISPlay:WAVEform<n2>:B:LABel:USER** <user>  
**DISPlay:BARGraph<n2>:A:LABel:USER** <user>  
**DISPlay:BARGraph<n2>:B:LABel:USER** <user>  
**DISPlay:IMPResponse<n2>:A:LABel:USER** <user>  
**DISPlay:IMPResponse<n2>:B:LABel:USER** <user>  
**DISPlay:PESQ<n2>:A:LABel:USER** <user>  
**DISPlay:PESQ<n2>:B:LABel:USER** <user>  
**DISPlay:SWEep<n2>:A:LABel:USER** <user>  
**DISPlay:SWEep<n2>:B:LABel:USER** <user>  
**Parameter:**  
 <user> string  
**Handbedienung:** Siehe "[Label Auto](#)" auf Seite 713

---

**DISPlay:FFT<n2>:A:LEGend:DESCRiption** <description>  
**DISPlay:FFT<n2>:B:LEGend:DESCRiption** <description>  
**DISPlay:WAVEform<n2>:A:LEGend:DESCRiption** <description>  
**DISPlay:WAVEform<n2>:B:LEGend:DESCRiption** <description>  
**DISPlay:BARGraph<n2>:A:LEGend:DESCRiption** <description>  
**DISPlay:BARGraph<n2>:B:LEGend:DESCRiption** <description>  
**DISPlay:IMPResponse<n2>:A:LEGend:DESCRiption** <description>  
**DISPlay:IMPResponse<n2>:B:LEGend:DESCRiption** <description>  
**DISPlay:PESQ<n2>:A:LEGend:DESCRiption** <description>  
**DISPlay:PESQ<n2>:B:LEGend:DESCRiption** <description>  
**DISPlay:SWEep<n2>:A:LEGend:DESCRiption** <description>  
**DISPlay:SWEep<n2>:B:LEGend:DESCRiption** <description>  
**Parameter:**  
 <description> string  
**Handbedienung:** Siehe "[Title Descript](#), [Leg A Descript](#), [Leg B Descript](#)"  
 auf Seite 747

---

**DISPlay:FFT<n2>:A:LEGend:SHOW** <state>  
**DISPlay:FFT<n2>:B:LEGend:SHOW** <state>  
**DISPlay:WAVEform<n2>:A:LEGend:SHOW** <state>  
**DISPlay:WAVEform<n2>:B:LEGend:SHOW** <state>  
**DISPlay:BARGraph<n2>:A:LEGend:SHOW** <state>  
**DISPlay:BARGraph<n2>:B:LEGend:SHOW** <state>

**DISPlay:IMPResponse<n2>:A:LEGend:SHOW** <state>

**DISPlay:IMPResponse<n2>:B:LEGend:SHOW** <state>

**DISPlay:PESQ<n2>:A:LEGend:SHOW** <state>

**DISPlay:PESQ<n2>:B:LEGend:SHOW** <state>

**DISPlay:SWEep<n2>:A:LEGend:SHOW** <state>

**DISPlay:SWEep<n2>:B:LEGend:SHOW** <state>

**Parameter:**

<state> ON | OFF

**Handbedienung:** Siehe "[Show Title](#), [Show Leg A](#), [Show Leg B](#)" auf Seite 746

**DISPlay:FFT<n2>:A:LIMLower** <state>

**DISPlay:FFT<n2>:B:LIMLower** <state>

**DISPlay:WAVEform<n2>:A:LIMLower** <state>

**DISPlay:WAVEform<n2>:B:LIMLower** <state>

**DISPlay:BARGraph<n2>:A:LIMLower** <state>

**DISPlay:BARGraph<n2>:B:LIMLower** <state>

**DISPlay:IMPResponse<n2>:A:LIMLower** <state>

**DISPlay:IMPResponse<n2>:B:LIMLower** <state>

**DISPlay:PESQ<n2>:A:LIMLower** <state>

**DISPlay:PESQ<n2>:B:LIMLower** <state>

**DISPlay:SWEep<n2>:A:LIMLower** <state>

**DISPlay:SWEep<n2>:B:LIMLower** <state>

**Parameter:**

<state> ON | OFF

**Handbedienung:** Siehe "[Limit Lower](#)" auf Seite 730

**DISPlay:FFT<n2>:A:LIMLower:SOURce** <source>

**DISPlay:FFT<n2>:B:LIMLower:SOURce** <source>

**DISPlay:WAVEform<n2>:A:LIMLower:SOURce** <source>

**DISPlay:WAVEform<n2>:B:LIMLower:SOURce** <source>

**DISPlay:BARGraph<n2>:A:LIMLower:SOURce** <source>

**DISPlay:BARGraph<n2>:B:LIMLower:SOURce** <source>

**DISPlay:IMPResponse<n2>:A:LIMLower:SOURce** <source>

**DISPlay:IMPResponse<n2>:B:LIMLower:SOURce** <source>

**DISPlay:PESQ<n2>:A:LIMLower:SOURce** <source>

**DISPlay:PESQ<n2>:B:LIMLower:SOURce** <source>

**DISPlay:SWEep<n2>:A:LIMLower:SOURce** <source>

**DISPlay:SWEep<n2>:B:LIMLower:SOURce** <source>

**Parameter:**

<source> VALue | FILE | HOLD | IFILE

**Handbedienung:** Siehe "[Source](#)" auf Seite 731

**DISPlay:FFT<n2>:A:LIMLower:SOURce:FILE** <file>

**DISPlay:FFT<n2>:B:LIMLower:SOURce:FILE** <file>

**DISPlay:WAVEform<n2>:A:LIMLower:SOURce:FILE** <file>

**DISPlay:WAVeform<n2>:B:LIMLower:SOURce:FILE** <file>  
**DISPlay:BARGraph<n2>:A:LIMLower:SOURce:FILE** <file>  
**DISPlay:BARGraph<n2>:B:LIMLower:SOURce:FILE** <file>  
**DISPlay:IMPResponse<n2>:A:LIMLower:SOURce:FILE** <file>  
**DISPlay:IMPResponse<n2>:B:LIMLower:SOURce:FILE** <file>  
**DISPlay:PESQ<n2>:A:LIMLower:SOURce:FILE** <file>  
**DISPlay:PESQ<n2>:B:LIMLower:SOURce:FILE** <file>  
**DISPlay:SWEep<n2>:A:LIMLower:SOURce:FILE** <file>  
**DISPlay:SWEep<n2>:B:LIMLower:SOURce:FILE** <file>

**Parameter:**

<file>                      string

**Handbedienung:**    Siehe "[Source Filename](#)" auf Seite 733

**DISPlay:FFT<n2>:A:LIMLower:SOURce:VALue** <value>  
**DISPlay:FFT<n2>:B:LIMLower:SOURce:VALue** <value>  
**DISPlay:WAVeform<n2>:A:LIMLower:SOURce:VALue** <value>  
**DISPlay:WAVeform<n2>:B:LIMLower:SOURce:VALue** <value>  
**DISPlay:BARGraph<n2>:A:LIMLower:SOURce:VALue** <value>  
**DISPlay:BARGraph<n2>:B:LIMLower:SOURce:VALue** <value>  
**DISPlay:IMPResponse<n2>:A:LIMLower:SOURce:VALue** <value>  
**DISPlay:IMPResponse<n2>:B:LIMLower:SOURce:VALue** <value>  
**DISPlay:PESQ<n2>:A:LIMLower:SOURce:VALue** <value>  
**DISPlay:PESQ<n2>:B:LIMLower:SOURce:VALue** <value>  
**DISPlay:SWEep<n2>:A:LIMLower:SOURce:VALue** <value>  
**DISPlay:SWEep<n2>:B:LIMLower:SOURce:VALue** <value>

**Parameter:**

<value>                      float

**Handbedienung:**    Siehe "[Source Value](#)" auf Seite 733

**DISPlay:FFT<n2>:A:LIMShift** <state>  
**DISPlay:FFT<n2>:B:LIMShift** <state>  
**DISPlay:WAVeform<n2>:A:LIMShift** <state>  
**DISPlay:WAVeform<n2>:B:LIMShift** <state>  
**DISPlay:BARGraph<n2>:A:LIMShift** <state>  
**DISPlay:BARGraph<n2>:B:LIMShift** <state>  
**DISPlay:IMPResponse<n2>:A:LIMShift** <state>  
**DISPlay:IMPResponse<n2>:B:LIMShift** <state>  
**DISPlay:SWEep<n2>:A:LIMShift** <state>  
**DISPlay:SWEep<n2>:B:LIMShift** <state>

**Parameter:**

<state>                      ON | OFF

**Handbedienung:**    Siehe "[Limit Shift](#)" auf Seite 733

**DISPlay:FFT<n2>:A:LIMShift:PARAllel** <parallel>  
**DISPlay:FFT<n2>:B:LIMShift:PARAllel** <parallel>

**DISPlay:WAVeform<n2>:A:LIMShift:PARAllel** <parallel>  
**DISPlay:WAVeform<n2>:B:LIMShift:PARAllel** <parallel>  
**DISPlay:BARGraph<n2>:A:LIMShift:PARAllel** <parallel>  
**DISPlay:BARGraph<n2>:B:LIMShift:PARAllel** <parallel>  
**DISPlay:IMPResponse<n2>:A:LIMShift:PARAllel** <parallel>  
**DISPlay:IMPResponse<n2>:B:LIMShift:PARAllel** <parallel>  
**DISPlay:SWEep<n2>:A:LIMShift:PARAllel** <parallel>  
**DISPlay:SWEep<n2>:B:LIMShift:PARAllel** <parallel>

**Parameter:**

<parallel> float

**Handbedienung:** Siehe "[Parallel](#)" auf Seite 734

**DISPlay:FFT<n2>:A:LIMShift:SYMMetrical** <symmetrical>  
**DISPlay:FFT<n2>:B:LIMShift:SYMMetrical** <symmetrical>  
**DISPlay:WAVeform<n2>:A:LIMShift:SYMMetrical** <symmetrical>  
**DISPlay:WAVeform<n2>:B:LIMShift:SYMMetrical** <symmetrical>  
**DISPlay:BARGraph<n2>:A:LIMShift:SYMMetrical** <symmetrical>  
**DISPlay:BARGraph<n2>:B:LIMShift:SYMMetrical** <symmetrical>  
**DISPlay:IMPResponse<n2>:A:LIMShift:SYMMetrical** <symmetrical>  
**DISPlay:IMPResponse<n2>:B:LIMShift:SYMMetrical** <symmetrical>  
**DISPlay:SWEep<n2>:A:LIMShift:SYMMetrical** <symmetrical>  
**DISPlay:SWEep<n2>:B:LIMShift:SYMMetrical** <symmetrical>

**Parameter:**

<symmetrical> float

**Handbedienung:** Siehe "[Symmetrical](#)" auf Seite 734

**DISPlay:FFT<n2>:A:LIMUpper** <state>  
**DISPlay:FFT<n2>:B:LIMUpper** <state>  
**DISPlay:WAVeform<n2>:A:LIMUpper** <state>  
**DISPlay:WAVeform<n2>:B:LIMUpper** <state>  
**DISPlay:BARGraph<n2>:A:LIMUpper** <state>  
**DISPlay:BARGraph<n2>:B:LIMUpper** <state>  
**DISPlay:IMPResponse<n2>:A:LIMUpper** <state>  
**DISPlay:IMPResponse<n2>:B:LIMUpper** <state>  
**DISPlay:PESQ<n2>:A:LIMUpper** <state>  
**DISPlay:PESQ<n2>:B:LIMUpper** <state>  
**DISPlay:SWEep<n2>:A:LIMUpper** <state>  
**DISPlay:SWEep<n2>:B:LIMUpper** <state>

**Parameter:**

<state> ON | OFF

**Handbedienung:** Siehe "[Limit Upper](#)" auf Seite 728

**DISPlay:FFT<n2>:A:LIMUpper:SOURce** <source>  
**DISPlay:FFT<n2>:B:LIMUpper:SOURce** <source>  
**DISPlay:WAVeform<n2>:A:LIMUpper:SOURce** <source>

**DISPlay:WAVeform<n2>:B:LIMUpper:SOURce** <source>  
**DISPlay:BARGraph<n2>:A:LIMUpper:SOURce** <source>  
**DISPlay:BARGraph<n2>:B:LIMUpper:SOURce** <source>  
**DISPlay:IMPResponse<n2>:A:LIMUpper:SOURce** <source>  
**DISPlay:IMPResponse<n2>:B:LIMUpper:SOURce** <source>  
**DISPlay:PESQ<n2>:A:LIMUpper:SOURce** <source>  
**DISPlay:PESQ<n2>:B:LIMUpper:SOURce** <source>  
**DISPlay:SWEep<n2>:A:LIMUpper:SOURce** <source>  
**DISPlay:SWEep<n2>:B:LIMUpper:SOURce** <source>

**Parameter:**

<source>                    VALue | FILE | HOLD | IFILe

**Handbedienung:**     Siehe "[Source](#)" auf Seite 729

**DISPlay:FFT<n2>:A:LIMUpper:SOURce:FILE** <file>  
**DISPlay:FFT<n2>:B:LIMUpper:SOURce:FILE** <file>  
**DISPlay:WAVeform<n2>:A:LIMUpper:SOURce:FILE** <file>  
**DISPlay:WAVeform<n2>:B:LIMUpper:SOURce:FILE** <file>  
**DISPlay:BARGraph<n2>:A:LIMUpper:SOURce:FILE** <file>  
**DISPlay:BARGraph<n2>:B:LIMUpper:SOURce:FILE** <file>  
**DISPlay:IMPResponse<n2>:A:LIMUpper:SOURce:FILE** <file>  
**DISPlay:IMPResponse<n2>:B:LIMUpper:SOURce:FILE** <file>  
**DISPlay:PESQ<n2>:A:LIMUpper:SOURce:FILE** <file>  
**DISPlay:PESQ<n2>:B:LIMUpper:SOURce:FILE** <file>  
**DISPlay:SWEep<n2>:A:LIMUpper:SOURce:FILE** <file>  
**DISPlay:SWEep<n2>:B:LIMUpper:SOURce:FILE** <file>

**Parameter:**

<file>                      string

**Handbedienung:**     Siehe "[Source Filename](#)" auf Seite 730

**DISPlay:FFT<n2>:A:LIMUpper:SOURce:VALue** <value>  
**DISPlay:FFT<n2>:B:LIMUpper:SOURce:VALue** <value>  
**DISPlay:WAVeform<n2>:A:LIMUpper:SOURce:VALue** <value>  
**DISPlay:WAVeform<n2>:B:LIMUpper:SOURce:VALue** <value>  
**DISPlay:BARGraph<n2>:A:LIMUpper:SOURce:VALue** <value>  
**DISPlay:BARGraph<n2>:B:LIMUpper:SOURce:VALue** <value>  
**DISPlay:IMPResponse<n2>:A:LIMUpper:SOURce:VALue** <value>  
**DISPlay:IMPResponse<n2>:B:LIMUpper:SOURce:VALue** <value>  
**DISPlay:PESQ<n2>:A:LIMUpper:SOURce:VALue** <value>  
**DISPlay:PESQ<n2>:B:LIMUpper:SOURce:VALue** <value>  
**DISPlay:SWEep<n2>:A:LIMUpper:SOURce:VALue** <value>  
**DISPlay:SWEep<n2>:B:LIMUpper:SOURce:VALue** <value>

**Parameter:**

<value>                    float

**Handbedienung:**     Siehe "[Source Value](#)" auf Seite 730



---

**DISPlay:FFT<n2>:A:NORMAlize** <normalize>  
**DISPlay:FFT<n2>:B:NORMAlize** <normalize>  
**DISPlay:BARGraph<n2>:A:NORMAlize** <normalize>  
**DISPlay:BARGraph<n2>:B:NORMAlize** <normalize>  
**DISPlay:SWEep<n2>:A:NORMAlize** <normalize>  
**DISPlay:SWEep<n2>:B:NORMAlize** <normalize>  
**Parameter:**  
 <normalize>            OFF | VALue | OCURsor | XCURsor  
**Handbedienung:**    Siehe "[Normalize](#)" auf Seite 718

---

**DISPlay:FFT<n2>:A:NORMAlize:VALue** <value>  
**DISPlay:FFT<n2>:B:NORMAlize:VALue** <value>  
**DISPlay:BARGraph<n2>:A:NORMAlize:VALue** <value>  
**DISPlay:BARGraph<n2>:B:NORMAlize:VALue** <value>  
**DISPlay:SWEep<n2>:A:NORMAlize:VALue** <value>  
**DISPlay:SWEep<n2>:B:NORMAlize:VALue** <value>  
**Parameter:**  
 <value>                float  
**Handbedienung:**    Siehe "[Normalize Value](#)" auf Seite 719

---

**DISPlay:FFT<n2>:A:REFerence** <reference>  
**DISPlay:FFT<n2>:B:REFerence** <reference>  
**DISPlay:WAVEform<n2>:A:REFerence** <reference>  
**DISPlay:WAVEform<n2>:B:REFerence** <reference>  
**DISPlay:BARGraph<n2>:A:REFerence** <reference>  
**DISPlay:BARGraph<n2>:B:REFerence** <reference>  
**DISPlay:IMPResponse<n2>:A:REFerence** <reference>  
**DISPlay:IMPResponse<n2>:B:REFerence** <reference>  
**DISPlay:SWEep<n2>:A:REFerence** <reference>  
**DISPlay:SWEep<n2>:B:REFerence** <reference>  
**Parameter:**  
 <reference>            VALue | FILE | HOLD | IFILE | MEASpanel | MAXimum |  
                           XCURsor | OCURsor | REF997 | REF1000 | CH1Meas |  
                           CH2Meas | GENTrack | NOISedensity | DBNOisedensity |  
                           MREFchannel  
**Handbedienung:**    Siehe "[Reference](#)" auf Seite 714

---

**DISPlay:FFT<n2>:A:REFerence:FILE** <file>  
**DISPlay:FFT<n2>:B:REFerence:FILE** <file>  
**DISPlay:BARGraph<n2>:A:REFerence:FILE** <file>  
**DISPlay:BARGraph<n2>:B:REFerence:FILE** <file>  
**DISPlay:SWEep<n2>:A:REFerence:FILE** <file>  
**DISPlay:SWEep<n2>:B:REFerence:FILE** <file>  
**Parameter:**  
 <file>                 string

Handbedienung: Siehe ["Reference File "](#) auf Seite 718

---

**DISPlay:FFT<n2>:A:REFeRence:VALue** <value>  
**DISPlay:FFT<n2>:B:REFeRence:VALue** <value>  
**DISPlay:WAVEform<n2>:A:REFeRence:VALue** <value>  
**DISPlay:WAVEform<n2>:B:REFeRence:VALue** <value>  
**DISPlay:BARGraph<n2>:A:REFeRence:VALue** <value>  
**DISPlay:BARGraph<n2>:B:REFeRence:VALue** <value>  
**DISPlay:IMPResponse<n2>:A:REFeRence:VALue** <value>  
**DISPlay:IMPResponse<n2>:B:REFeRence:VALue** <value>  
**DISPlay:SWEep<n2>:A:REFeRence:VALue** <value>  
**DISPlay:SWEep<n2>:B:REFeRence:VALue** <value>  
**Parameter:**  
 <value> float

Handbedienung: Siehe ["Reference Value "](#) auf Seite 717

---

**DISPlay:FFT<n2>:A:SPACing** <spacing>  
**DISPlay:FFT<n2>:B:SPACing** <spacing>  
**DISPlay:WAVEform<n2>:A:SPACing** <spacing>  
**DISPlay:WAVEform<n2>:B:SPACing** <spacing>  
**DISPlay:BARGraph<n2>:A:SPACing** <spacing>  
**DISPlay:BARGraph<n2>:B:SPACing** <spacing>  
**DISPlay:IMPResponse<n2>:A:SPACing** <spacing>  
**DISPlay:IMPResponse<n2>:B:SPACing** <spacing>  
**DISPlay:PESQ<n2>:A:SPACing** <spacing>  
**DISPlay:PESQ<n2>:B:SPACing** <spacing>  
**DISPlay:SWEep<n2>:A:SPACing** <spacing>  
**DISPlay:SWEep<n2>:B:SPACing** <spacing>  
**Parameter:**  
 <spacing> LINear | LOGarithmic

Handbedienung: Siehe ["Spacing "](#) auf Seite 724

---

**DISPlay:FFT<n2>:A:TOP** <top>  
**DISPlay:FFT<n2>:B:TOP** <top>  
**DISPlay:WAVEform<n2>:A:TOP** <top>  
**DISPlay:WAVEform<n2>:B:TOP** <top>  
**DISPlay:BARGraph<n2>:A:TOP** <top>  
**DISPlay:BARGraph<n2>:B:TOP** <top>  
**DISPlay:IMPResponse<n2>:A:TOP** <top>  
**DISPlay:IMPResponse<n2>:B:TOP** <top>  
**DISPlay:PESQ<n2>:A:TOP** <top>  
**DISPlay:PESQ<n2>:B:TOP** <top>  
**DISPlay:SWEep<n2>:A:TOP** <top>  
**DISPlay:SWEep<n2>:B:TOP** <top>  
**Parameter:**  
 <top> float

**Handbedienung:** Siehe ["Top "](#) auf Seite 725

---

**DISPlay:FFT<n2>:A:UNIT** <unit>  
**DISPlay:FFT<n2>:B:UNIT** <unit>  
**DISPlay:WAVEform<n2>:A:UNIT** <unit>  
**DISPlay:WAVEform<n2>:B:UNIT** <unit>  
**DISPlay:BARGraph<n2>:A:UNIT** <unit>  
**DISPlay:BARGraph<n2>:B:UNIT** <unit>  
**DISPlay:IMPResponse<n2>:A:UNIT** <unit>  
**DISPlay:IMPResponse<n2>:B:UNIT** <unit>  
**DISPlay:SWEep<n2>:A:UNIT** <unit>  
**DISPlay:SWEep<n2>:B:UNIT** <unit>

Die gültigen Einheiten können durch Aufzeichnen der Befehle ermittelt werden, siehe [Kapitel 6.7, "Befehlsaufzeichnung"](#), auf Seite 860 .

**Parameter:**

<unit>                      string

**Handbedienung:** Siehe ["Unit "](#) auf Seite 721

---

**DISPlay:FFT<n2>:A:UNIT:AUTO** <state>  
**DISPlay:FFT<n2>:B:UNIT:AUTO** <state>  
**DISPlay:WAVEform<n2>:A:UNIT:AUTO** <state>  
**DISPlay:WAVEform<n2>:B:UNIT:AUTO** <state>  
**DISPlay:BARGraph<n2>:A:UNIT:AUTO** <state>  
**DISPlay:BARGraph<n2>:B:UNIT:AUTO** <state>  
**DISPlay:IMPResponse<n2>:A:UNIT:AUTO** <state>  
**DISPlay:IMPResponse<n2>:B:UNIT:AUTO** <state>  
**DISPlay:SWEep<n2>:A:UNIT:AUTO** <state>  
**DISPlay:SWEep<n2>:B:UNIT:AUTO** <state>

**Parameter:**

<state>                      ON | OFF

**Handbedienung:** Siehe ["Unit Auto "](#) auf Seite 722

---

**DISPlay:FFT<n2>:A:UNIT:TRACK** <state>  
**DISPlay:FFT<n2>:B:UNIT:TRACK** <state>  
**DISPlay:BARGraph<n2>:A:UNIT:TRACK** <state>  
**DISPlay:BARGraph<n2>:B:UNIT:TRACK** <state>  
**DISPlay:SWEep<n2>:A:UNIT:TRACK** <state>  
**DISPlay:SWEep<n2>:B:UNIT:TRACK** <state>

**Parameter:**

<state>                      ON | OFF

**Handbedienung:** Siehe ["Unit Fnc Track "](#) auf Seite 719

---

**DISPlay:FFT<n2>:A:UNIT:USER** <user>  
**DISPlay:FFT<n2>:B:UNIT:USER** <user>

**DISPlay:WAVeform<n2>:A:UNIT:USER** <user>  
**DISPlay:WAVeform<n2>:B:UNIT:USER** <user>  
**DISPlay:BARGraph<n2>:A:UNIT:USER** <user>  
**DISPlay:BARGraph<n2>:B:UNIT:USER** <user>  
**DISPlay:IMPResponse<n2>:A:UNIT:USER** <user>  
**DISPlay:IMPResponse<n2>:B:UNIT:USER** <user>  
**DISPlay:SWEep<n2>:A:UNIT:USER** <user>  
**DISPlay:SWEep<n2>:B:UNIT:USER** <user>

**Parameter:**

<user>                      string

**Handbedienung:**    Siehe "[Unit User String](#)" auf Seite 723

**DISPlay:FFT<n2>:A:UPDate** <update>  
**DISPlay:FFT<n2>:B:UPDate** <update>  
**DISPlay:WAVeform<n2>:A:UPDate** <update>  
**DISPlay:WAVeform<n2>:B:UPDate** <update>  
**DISPlay:BARGraph<n2>:A:UPDate** <update>  
**DISPlay:BARGraph<n2>:B:UPDate** <update>  
**DISPlay:IMPResponse<n2>:A:UPDate** <update>  
**DISPlay:IMPResponse<n2>:B:UPDate** <update>  
**DISPlay:PESQ<n2>:A:UPDate** <update>  
**DISPlay:PESQ<n2>:B:UPDate** <update>  
**DISPlay:SWEep<n2>:A:UPDate** <update>  
**DISPlay:SWEep<n2>:B:UPDate** <update>

**Parameter:**

<update>                    ALIVE | HOLD

**Handbedienung:**    Siehe "[Alive/Hold](#)" auf Seite 713

**DISPlay:FFT<n2>:A:YSOURCE** <ysource>  
**DISPlay:FFT<n2>:B:YSOURCE** <ysource>  
**DISPlay:WAVeform<n2>:A:YSOURCE** <ysource>  
**DISPlay:WAVeform<n2>:B:YSOURCE** <ysource>  
**DISPlay:BARGraph<n2>:A:YSOURCE** <ysource>  
**DISPlay:BARGraph<n2>:B:YSOURCE** <ysource>  
**DISPlay:IMPResponse<n2>:A:YSOURCE** <ysource>  
**DISPlay:IMPResponse<n2>:B:YSOURCE** <ysource>  
**DISPlay:PESQ<n2>:A:YSOURCE** <ysource>  
**DISPlay:PESQ<n2>:B:YSOURCE** <ysource>  
**DISPlay:SWEep<n2>:A:YSOURCE** <ysource>  
**DISPlay:SWEep<n2>:B:YSOURCE** <ysource>

**Parameter:**

<ysource>                    Die verfügbaren Parameter unterscheiden sich je nach Subsystem.

**Parameter für das Sweep-Subsystem:**

OFF | FUNC1 | FUNC2 | FREQ1 | FREQ2 | PHASe | GROUpde-  
lay | LMRM1 | LMRM2 | LMDC1 | LMDC2 | LMPK1 | LMPK2 |  
INPP1 | INPP2 | FILEA | FILEB | FUNCtion | FREQuency |  
LMRMs | LMPK | INPPeak

**Parameter für das FFT-Subsystem:**

OFF | FFTL1 | FFTL2 | FFTP1 | FFTP2 | FFTP21 | FILEA |  
FILEB | FFTLevel | FFTPhase | FFTRefchphase

**Parameter für das Impulse Response-Subsystem:**

OFF | LEV1 | LEV2 | FILEA | FILEB

**Parameter für das Waveform-Subsystem:**

OFF | LEV1 | LEV2 | FILEA | FILEB | LEVeI

**Parameter für das Bargraph-Subsystem:**

OFF | FUNC1 | FUNC2 | FILEA | FILEB | FUNCtion

**Parameter für das PESQ-Subsystem:**

OFF | PEMO | DELay | FILEA | FILEB | REFSignal | DEGSignal  
| DROPouts

**Handbedienung:** Siehe "[Y-Source](#)" auf Seite 701

DISPlay:FFT<n2>:A:YSource:FILE <file>  
DISPlay:FFT<n2>:B:YSource:FILE <file>  
DISPlay:WAVEform<n2>:A:YSource:FILE <file>  
DISPlay:WAVEform<n2>:B:YSource:FILE <file>  
DISPlay:BARGraph<n2>:A:YSource:FILE <file>  
DISPlay:BARGraph<n2>:B:YSource:FILE <file>  
DISPlay:IMPResponse<n2>:A:YSource:FILE <file>  
DISPlay:IMPResponse<n2>:B:YSource:FILE <file>  
DISPlay:PESQ<n2>:A:YSource:FILE <file>  
DISPlay:PESQ<n2>:B:YSource:FILE <file>  
DISPlay:SWEep<n2>:A:YSource:FILE <file>  
DISPlay:SWEep<n2>:B:YSource:FILE <file>

**Parameter:**

<file> string

**Handbedienung:** Siehe "[Trace File](#)" auf Seite 711

DISPlay:FFT<n2>:COPYother <state>  
DISPlay:BARGraph<n2>:COPYother <state>  
DISPlay:PESQ<n2>:COPYother <state>  
DISPlay:SWEep<n2>:COPYother <state>

**Parameter:**

<state> ONCE | EXEC | OFF

**Handbedienung:** Siehe "[Copy to other Windows](#)" auf Seite 698

DISPlay:FFT<n2>:DLISt:FILTer <filter>  
DISPlay:WAVEform<n2>:DLISt:FILTer <filter>  
DISPlay:BARGraph<n2>:DLISt:FILTer <filter>

**DISPlay:IMPResponse<n2>:DLISt:FILTer** <filter>

**DISPlay:PESQ<n2>:DLISt:FILTer** <filter>

**DISPlay:SWEep<n2>:DLISt:FILTer** <filter>

Entspricht der Softkey-Bedienung im Listen-Editor:

Selection

All | Lim Upper | Lim Lower | Lim upp&low | Harmonics | Peaks

Bei der Abspeicherung eines Traces über den Auswahlpunkt Store Trace as = DataList Select (MMEMory:Subsys<n2>:STAS DSElect) oder beim Einlesen von Tracedaten mit den IEC-Bus- Befehlen:

- TRACe:Subsys<n2>:LDList:AX?
- TRACe:Subsys<n2>:LDList:AY?
- TRACe:Subsys<n2>:LDList:BX?
- TRACe:Subsys<n2>:LDList:BY?

gibt dieser IEC-Bus-Befehl an, welche Daten abgespeichert / gelesen werden.

**Parameter:**

<filter>

ALL | LIMUpper | LIMLower | LIMBoth | HARMonics | PEAKs

**ALL**

alle Daten sollen abgespeichert/gelesen werden

**LIMUpper**

nur die Werte, die den oberen Grenzwert überschreiten.

**LIMLower**

nur die Werte, die den unteren Grenzwert unterschreiten.

**LIMBoth**

nur die Werte, die den oberen Grenzwert über- und den unteren Grenzwert unterschreiten.

**HARMonics**

nur Harmonische.

**PEAKs**

nur partielle Kurvenmaxima.

**DISPlay:SWEep<n2>:HISTory** <history>

**Parameter:**

<history>

integer

**Handbedienung:** Siehe "[History](#)" auf Seite 699

**DISPlay:FFT<n2>:MINMax** <state>

**DISPlay:BARGraph<n2>:MINMax** <state>

**DISPlay:IMPResponse<n2>:MINMax** <state>

**DISPlay:PESQ<n2>:MINMax** <state>

**DISPlay:SWEep<n2>:MINMax** <state>

**Parameter:**

<state> ON | OFF

**Handbedienung:** Siehe ["Show Min Max"](#) auf Seite 700

**DISPlay:FFT<n2>:MCHMode** <state>

**DISPlay:BARGraph<n2>:MCHMode** <state>

**Parameter:**

<state> ON | OFF

**Handbedienung:** Siehe ["Multi Ch Mode"](#) auf Seite 700

**DISPlay:SWEep<n2>:SMODE** <smode>

**Parameter:**

<smode> SINGlescan | MULTiscan

**Handbedienung:** Siehe ["Scan"](#) auf Seite 698

**DISPlay:FFT<n2>:TITLE:DESCRiption** <description>

**DISPlay:WAVEform<n2>:TITLE:DESCRiption** <description>

**DISPlay:IMPResponse<n2>:TITLE:DESCRiption** <description>

**DISPlay:PESQ<n2>:TITLE:DESCRiption** <description>

**DISPlay:BARGraph<n2>:TITLE:DESCRiption** <description>

**DISPlay:SWEep<n2>:TITLE:DESCRiption** <description>

**Parameter:**

<description> string

**Handbedienung:** Siehe ["Title Descript, Leg A Descript, Leg B Descript"](#) auf Seite 747

**DISPlay:FFT<n2>:TITLE:SHOW** <state>

**DISPlay:WAVEform<n2>:TITLE:SHOW** <state>

**DISPlay:IMPResponse<n2>:TITLE:SHOW** <state>

**DISPlay:PESQ<n2>:TITLE:SHOW** <state>

**DISPlay:BARGraph<n2>:TITLE:SHOW** <state>

**DISPlay:SWEep<n2>:TITLE:SHOW** <state>

**Parameter:**

<state> ON | OFF

**Handbedienung:** Siehe ["Show Title, Show Leg A, Show Leg B"](#) auf Seite 746

**DISPlay:FFT<n2>:TRACk:LIMit** <state>

**DISPlay:WAVEform<n2>:TRACk:LIMit** <state>

**DISPlay:BARGraph<n2>:TRACk:LIMit** <state>

**DISPlay:IMPResponse<n2>:TRACk:LIMit** <state>

**DISPlay:PESQ<n2>:TRACk:LIMit** <state>  
**DISPlay:SWEep<n2>:TRACk:LIMit** <state>

**Parameter:**

<state> ON | OFF

**Handbedienung:** Siehe "Track " auf Seite 712

**DISPlay:FFT<n2>:TRACk:REFerence** <state>  
**DISPlay:WAVeform<n2>:TRACk:REFerence** <state>  
**DISPlay:BARGraph<n2>:TRACk:REFerence** <state>  
**DISPlay:IMPResponse<n2>:TRACk:REFerence** <state>  
**DISPlay:SWEep<n2>:TRACk:REFerence** <state>

**Parameter:**

<state> ON | OFF

**Handbedienung:** Siehe "Track " auf Seite 712

**DISPlay:FFT<n2>:TRACk:SCALing** <state>  
**DISPlay:WAVeform<n2>:TRACk:SCALing** <state>  
**DISPlay:BARGraph<n2>:TRACk:SCALing** <state>  
**DISPlay:IMPResponse<n2>:TRACk:SCALing** <state>  
**DISPlay:PESQ<n2>:TRACk:SCALing** <state>  
**DISPlay:SWEep<n2>:TRACk:SCALing** <state>

**Parameter:**

<state> ON | OFF

**Handbedienung:** Siehe "Track " auf Seite 712

**DISPlay:SWEep<n2>:X:AXIS** <axis>

**Parameter:**

<axis> TIME | VOLTage | FREQuency | PHASe | VDIGital |  
 JPKamplitude

**Handbedienung:** Siehe "X-Axis " auf Seite 738

**DISPlay:FFT<n2>:X:LABel:AUTO** <state>  
**DISPlay:WAVeform<n2>:X:LABel:AUTO** <state>  
**DISPlay:IMPResponse<n2>:X:LABel:AUTO** <state>  
**DISPlay:PESQ<n2>:X:LABel:AUTO** <state>  
**DISPlay:SWEep<n2>:X:LABel:AUTO** <state>

**Parameter:**

<state> ON | OFF

**Handbedienung:** Siehe "Label Auto " auf Seite 741

**DISPlay:FFT<n2>:X:LABel:USER** <user>  
**DISPlay:WAVeform<n2>:X:LABel:USER** <user>



**DISPlay:IMPResponse<n2>:X:LABel:USER** <user>

**DISPlay:PESQ<n2>:X:LABel:USER** <user>

**DISPlay:SWEep<n2>:X:LABel:USER** <user>

**Parameter:**

<user>                      string

**Handbedienung:**    Siehe "[Label Auto](#)" auf Seite 741

---

**DISPlay:FFT<n2>:X:LEFT** <left>

**DISPlay:WAVEform<n2>:X:LEFT** <left>

**DISPlay:IMPResponse<n2>:X:LEFT** <left>

**DISPlay:PESQ<n2>:X:LEFT** <left>

**DISPlay:SWEep<n2>:X:LEFT** <left>

**Parameter:**

<left>                      float

**Handbedienung:**    Siehe "[Left](#)" auf Seite 744

---

**DISPlay:FFT<n2>:X:REFerence:VALue** <value>

**DISPlay:WAVEform<n2>:X:REFerence:VALue** <value>

**DISPlay:IMPResponse<n2>:X:REFerence:VALue** <value>

**DISPlay:SWEep<n2>:X:REFerence:VALue** <value>

**Parameter:**

<value>                      float

**Handbedienung:**    Siehe "[Ref Value](#)" auf Seite 743

---

**DISPlay:FFT<n2>:X:RIGHT** <right>

**DISPlay:WAVEform<n2>:X:RIGHT** <right>

**DISPlay:IMPResponse<n2>:X:RIGHT** <right>

**DISPlay:PESQ<n2>:X:RIGHT** <right>

**DISPlay:SWEep<n2>:X:RIGHT** <right>

**Parameter:**

<right>                      float

**Handbedienung:**    Siehe "[Right](#)" auf Seite 744

---

**DISPlay:FFT<n2>:X:SCALing** <scaling>

**DISPlay:WAVEform<n2>:X:SCALing** <scaling>

**DISPlay:IMPResponse<n2>:X:SCALing** <scaling>

**DISPlay:PESQ<n2>:X:SCALing** <scaling>

**DISPlay:SWEep<n2>:X:SCALing** <scaling>

**Parameter:**

<scaling>                      AUTO | MANual

**Handbedienung:**    Siehe "[Scaling](#)" auf Seite 743

---

**DISPlay:SWEep<n2>:X:SOURce** <source>

**Parameter:**

<source>                    SWEep | HOLD | MANual | LRMS | LDC | LPEak | FREQuency

**Handbedienung:**        Siehe "[X-Source](#)" auf Seite 736

---

**DISPlay:FFT<n2>:X:SPACing** <spacing>

**DISPlay:WAVEform<n2>:X:SPACing** <spacing>

**DISPlay:IMPResponse<n2>:X:SPACing** <spacing>

**DISPlay:PESQ<n2>:X:SPACing** <spacing>

**DISPlay:SWEep<n2>:X:SPACing** <spacing>

**Parameter:**

<spacing>                    LINear | LOGarithmic

**Handbedienung:**        Siehe "[Spacing](#)" auf Seite 743

---

**DISPlay:FFT<n2>:X:UNIT** <unit>

**DISPlay:WAVEform<n2>:X:UNIT** <unit>

**DISPlay:IMPResponse<n2>:X:UNIT** <unit>

**DISPlay:PESQ<n2>:X:UNIT** <unit>

**DISPlay:SWEep<n2>:X:UNIT** <unit>

Um die verfügbaren Einheiten zu ermitteln, kann die Aufzeichnungsfunktion verwendet werden, siehe [Kapitel 6.7, "Befehlsaufzeichnung"](#), auf Seite 860.

**Parameter:**

<unit>                        string

**Handbedienung:**        Siehe "[Unit](#)" auf Seite 740

---

**DISPlay:FFT<n2>:X:UNIT:AUTO** <state>

**DISPlay:WAVEform<n2>:X:UNIT:AUTO** <state>

**DISPlay:IMPResponse<n2>:X:UNIT:AUTO** <state>

**DISPlay:PESQ<n2>:X:UNIT:AUTO** <state>

**DISPlay:SWEep<n2>:X:UNIT:AUTO** <state>

**Parameter:**

<state>                        ON | OFF

**Handbedienung:**        Siehe "[Unit Auto](#)" auf Seite 742

---

**DISPlay:FFT<n2>:X:UNIT:USER** <user>

**DISPlay:WAVEform<n2>:X:UNIT:USER** <user>

**DISPlay:IMPResponse<n2>:X:UNIT:USER** <user>

**DISPlay:PESQ<n2>:X:UNIT:USER** <user>

**DISPlay:SWEep<n2>:X:UNIT:USER** <user>

**Parameter:**

<user>                        string

**Handbedienung:**        Siehe "[Unit User String](#)" auf Seite 742

---

---

**MMEMory:FFT<n2>:EQUalization:INVert** <state>  
**MMEMory:SWEep<n2>:EQUalization:INVert** <state>

**Parameter:**

<state> ON | OFF

**Handbedienung:** Siehe "[Invert](#)" auf Seite 749

---

**MMEMory:FFT<n2>:EQUalization:MODify** <state>  
**MMEMory:SWEep<n2>:EQUalization:MODify** <state>

**Parameter:**

<state> ON | OFF

**Handbedienung:** Siehe "[Modify Equ.](#)" auf Seite 749

---

**MMEMory:FFT<n2>:EQUalization:NORMfrequency** <normfrequency>  
**MMEMory:SWEep<n2>:EQUalization:NORMfrequency** <normfrequency>

**Parameter:**

<normfrequency> float

**Handbedienung:** Siehe "[Norm Freq](#)" auf Seite 749

---

**MMEMory:FFT<n2>:LIMit:OFFSet** <state>  
**MMEMory:BARGraph<n2>:LIMit:OFFSet** <state>  
**MMEMory:IMPResponse<n2>:LIMit:OFFSet** <offset>  
**MMEMory:PESQ<n2>:LIMit:OFFSet** <state>  
**MMEMory:SWEep<n2>:LIMit:OFFSet** <state>

**Parameter:**

<state> ON | OFF

**Handbedienung:** Siehe "[Offset](#)" auf Seite 750

---

**MMEMory:FFT<n2>:LIMit:OFFSet:VALue** <value>  
**MMEMory:BARGraph<n2>:LIMit:OFFSet:VALue** <value>  
**MMEMory:IMPResponse<n2>:LIMit:OFFSet:VALue** <value>  
**MMEMory:PESQ<n2>:LIMit:OFFSet:VALue** <value>  
**MMEMory:SWEep<n2>:LIMit:OFFSet:VALue** <value>

**Parameter:**

<value> float

**Handbedienung:** Siehe "[Offset Value](#)" auf Seite 750

---

**MMEMory:FFT<n2>:STAS** <stas>  
**MMEMory:WAVeform<n2>:STAS** <stas>  
**MMEMory:BARGraph<n2>:STAS** <stas>  
**MMEMory:IMPResponse<n2>:STAS** <stas>

**MMEMory:PESQ<n2>:STAS** <stas>

**MMEMory:SWEep<n2>:STAS** <stas>

**Parameter:**

<stas> TRCList | EQUList | SWPList | LLISt | DSElect

**Handbedienung:** Siehe "[Store Trace as](#)" auf Seite 747

**MMEMory:FFT<n2>:STORE** <store>

**MMEMory:WAVeform<n2>:STORE** <store>

**MMEMory:BARGraph<n2>:STORE** <store>

**MMEMory:IMPResponse<n2>:STORE** <store>

**MMEMory:PESQ<n2>:STORE** <store>

**MMEMory:SWEep<n2>:STORE** <file>

**Parameter:**

<file> Dateiname

**Handbedienung:** Siehe "[Store Trace to](#)" auf Seite 751

**MMEMory:FFT<n2>:TRACe** <trace>

**MMEMory:BARGraph<n2>:TRACe** <trace>

**MMEMory:IMPResponse<n2>:TRACe** <trace>

**MMEMory:PESQ<n2>:TRACe** <trace>

**MMEMory:SWEep<n2>:TRACe** <trace>

**Parameter:**

<trace> A | B

**Handbedienung:** Siehe "[Trace](#)" auf Seite 748

**SENSe<1|2|6>:CONFig:COPYother** <state>

**Suffix:**

<1|2|6> 1 = Funktionsmessergebnisse  
2 = Input oder Second Monitor-Messergebnis  
6 = Level Monitor-Messergebnisse

**Parameter:**

<state> ONCE | EXEC

**Handbedienung:** Siehe "[Copy to Ch2](#)" auf Seite 779

## 7.28 Kombi-Anzeige

### 7.28.1 Einstellungen der Messwertanzeige

- [SENSe3:FREQuency:LEFT](#) auf Seite 1037
- [SENSe3:FREQuency:LIMLower](#) auf Seite 1037

- `SENSe3:FREQuency:LIMLower:VALue` auf Seite 1037
- `SENSe3:FREQuency:LIMUpper` auf Seite 1037
- `SENSe3:FREQuency:LIMUpper:VALue` auf Seite 1037
- `SENSe3:FREQuency:REFErence` auf Seite 1038
- `SENSe3:FREQuency:REFErence:MODE` auf Seite 1038
- `SENSe3:FREQuency:RIGHT` auf Seite 1038
- `SENSe3:FREQuency:UNAuto` auf Seite 1038
- `SENSe3:FREQuency:UNIT` auf Seite 1038
- `SENSe3:FREQuency:USERunit` auf Seite 1039
- `SENSe3:GRoupdelay:REFErence` auf Seite 1039
- `SENSe<1|2|6>:LEFT<n2>` auf Seite 1039
- `SENSe<1|2|6>:LEFT<n2>` auf Seite 1040
- `SENSe<1|2|6>:LEFT<n2>` auf Seite 1040
- `SENSe<1|2|6>:LEFT<n2>` auf Seite 1040
- `SENSe3:FREQuency:REFErence` auf Seite 1038
- `SENSe3:FREQuency:REFErence:MODE` auf Seite 1038
- `SENSe3:FREQuency:UNAuto` auf Seite 1038
- `SENSe3:FREQuency:UNIT` auf Seite 1038
- `SENSe3:FREQuency:USERunit` auf Seite 1039
- `SENSe<1|2|6>:LEFT<n2>` auf Seite 1039
- `SENSe3:PHASe:LEFT` auf Seite 1041
- `SENSe3:PHASe:LIMLower` auf Seite 1041
- `SENSe3:PHASe:LIMLower:VALue` auf Seite 1041
- `SENSe3:PHASe:LIMUpper` auf Seite 1041
- `SENSe3:PHASe:LIMUpper:VALue` auf Seite 1041
- `SENSe3:PHASe:RIGHT` auf Seite 1042
- `SENSe3:PHASe:REFErence` auf Seite 1042
- `SENSe3:PHASe:REFErence:MODE` auf Seite 1042
- `SENSe3:PHASe:UNAuto` auf Seite 1042
- `SENSe3:PHASe:UNIT` auf Seite 1042
- `SENSe3:PHASe:USERunit` auf Seite 1043
- `SENSe<1|2|6>:REFErence` auf Seite 1043
- `SENSe<1|2|6>:REFErence:MODE` auf Seite 1043
- `SENSe<1|2|6>:LEFT<n2>` auf Seite 1043
- `SENSe<1|2|6>:LEFT<n2>` auf Seite 1044
- `SENSe<1|2|6>:LEFT<n2>` auf Seite 1044
- `SENSe<1|2|6>:LEFT<n2>` auf Seite 1044

---

**SENSe3:FREQuency:LEFT** <left>**Suffix:**

3 Frequenz-, Phasen- und Gruppenlaufzeitmessung

**Parameter:**

&lt;left&gt; float

**Handbedienung:** Siehe "[Left](#)" auf Seite 784

---

**SENSe3:FREQuency:LIMLower** <limlower>**Suffix:**

3 Frequenz-, Phasen- und Gruppenlaufzeitmessung

**Parameter:**

&lt;limlower&gt; ON | OFF

**Handbedienung:** Siehe "[Limit Lower](#)" auf Seite 787

---

**SENSe3:FREQuency:LIMLower:VALue** <value>**Suffix:**

3 Frequenz-, Phasen- und Gruppenlaufzeitmessung

**Parameter:**

&lt;value&gt; float

**Handbedienung:** Siehe "[Limit Lower](#)" auf Seite 787

---

**SENSe3:FREQuency:LIMUpper** <limupper>**Suffix:**

3 Frequenz-, Phasen- und Gruppenlaufzeitmessung

**Parameter:**

&lt;limupper&gt; ON | OFF

**Handbedienung:** Siehe "[Limit Upper](#)" auf Seite 789

---

**SENSe3:FREQuency:LIMUpper:VALue** <value>**Suffix:**

3 Frequenz-, Phasen- und Gruppenlaufzeitmessung

**Parameter:**

&lt;value&gt; float

**Handbedienung:** Siehe "[Limit Upper](#)" auf Seite 789

---

**SENSe3:FREQuency:REFerence** <reference>**Suffix:**

3                      Frequenz-, Phasen- und Gruppenlaufzeitmessung

**Parameter:**

&lt;reference&gt;              float

**Handbedienung:**      Siehe "[Reference](#)" auf Seite 782

---

**SENSe3:FREQuency:REFerence:MODE** <mode>**Suffix:**

3                      Frequenz-, Phasen- und Gruppenlaufzeitmessung

**Parameter:**<mode>                      VALue | STORE | SOURce | GENTrack | CH1Store | CH2Store |  
CH3Store | CH4Store | CH5Store | CH6Store | CH7Store |  
CH8Store | CH9Store | CH10Store | CH11Store | CH12Store |  
CH13Store | CH14Store | CH15Store | CH16Store**Handbedienung:**      Siehe "[Reference](#)" auf Seite 782

---

**SENSe3:FREQuency:RIGHT** <right>**Suffix:**

3                      Frequenz-, Phasen- und Gruppenlaufzeitmessung

**Parameter:**

&lt;right&gt;                      float

**Handbedienung:**      Siehe "[Right](#)" auf Seite 785

---

**SENSe3:FREQuency:UNAuto** <unauto>**Suffix:**

3                      Frequenz-, Phasen- und Gruppenlaufzeitmessung

**Parameter:**

&lt;state&gt;                      ON | OFF

**Handbedienung:**      Siehe "[Unit Auto](#)" auf Seite 779

---

**SENSe3:FREQuency:UNIT** <unit>**Suffix:**

3                      Frequenz-, Phasen- und Gruppenlaufzeitmessung

**Parameter:**

<unit> selection

Die erlaubten Einheiten können durch Befehlsaufzeichnung ermittelt werden, siehe [Kapitel 6.7, "Befehlsaufzeichnung"](#), auf Seite 860.

**Handbedienung:** Siehe "[Unit](#)" auf Seite 779

**SENSe3:FREQuency:USERunit <userunit>****Suffix:**

3 Frequenz-, Phasen- und Gruppenlaufzeitmessung

**Parameter:**

<userunit> string

**Handbedienung:** Siehe "[Unit Auto](#)" auf Seite 779

**SENSe3:GROUpdelay:REFerence <reference>****Suffix:**

3 Frequenz-, Phasen- oder Gruppenlaufzeitmessung

**Parameter:**

<reference> float

**Handbedienung:** Siehe "[Reference](#)" auf Seite 782

**SENSe<1|2|6>:LEFT<n2> <left>****Suffix:**

<1|2|6> wählt die Art der Messung  
1 = Funktionsmessung (Level / Signal to Noise / Distortion, ...)  
2 = Input oder Second Monitor Messung  
6 = Level Monitor Messung

<n2> legt fest, ob Kanal 1 oder 2 konfiguriert wird.

**Parameter:**

<left> float

**Handbedienung:** Siehe "[Left](#)" auf Seite 784

**SENSe<1|2|6>:LEFT<n2> <limlower>****Suffix:**

<1|2|6> wählt die Art der Messung  
1 = Funktionsmessung (Level / Signal to Noise / Distortion, ...)  
2 = Input oder Second Monitor Messung  
6 = Level Monitor Messung

<n2> legt fest, ob Kanal 1 oder 2 konfiguriert wird.



**Parameter:**

<limlower> ON | OFF

**Handbedienung:** Siehe "[Limit Lower](#)" auf Seite 787

**SENSe<1|2|6>:LEFT<n2>** <value>

**Suffix:**

<1|2|6> wählt die Art der Messung  
1 = Funktionsmessung (Level / Signal to Noise / Distortion, ...)  
2 = Input oder Second Monitor Messung  
6 = Level Monitor Messung

<n2> legt fest, ob Kanal 1 oder 2 konfiguriert wird.

**Parameter:**

<value> float

**Handbedienung:** Siehe "[Limit Lower](#)" auf Seite 787

**SENSe<1|2|6>:LEFT<n2>** <limupper>

**Suffix:**

<1|2|6> wählt die Art der Messung  
1 = Funktionsmessung (Level / Signal to Noise / Distortion, ...)  
2 = Input oder Second Monitor Messung  
6 = Level Monitor Messung

<n2> legt fest, ob Kanal 1 oder 2 konfiguriert wird.

**Parameter:**

<limupper> ON | OFF

**Handbedienung:** Siehe "[Limit Upper](#)" auf Seite 789

**SENSe<1|2|6>:LEFT<n2>** <value>

**Suffix:**

<1|2|6> wählt die Art der Messung  
1 = Funktionsmessung (Level / Signal to Noise / Distortion, ...)  
2 = Input oder Second Monitor Messung  
6 = Level Monitor Messung

<n2> legt fest, ob Kanal 1 oder 2 konfiguriert wird.

**Parameter:**

<value> float

**Handbedienung:** Siehe "[Limit Upper](#)" auf Seite 789

---

**SENSe3:PHASe:LEFT** <left>**Suffix:**

3 Frequenz-, Phase- und Gruppenlaufzeitmessung

**Parameter:**

&lt;left&gt; float

**Handbedienung:** Siehe "[Left](#)" auf Seite 784

---

**SENSe3:PHASe:LIMLower** <limlower>**Suffix:**

3 Frequenz-, Phase- und Gruppenlaufzeitmessung

**Parameter:**

&lt;limlower&gt; ON | OFF

**Handbedienung:** Siehe "[Limit Lower](#)" auf Seite 787

---

**SENSe3:PHASe:LIMLower:VALue** <value>**Suffix:**

3 Frequenz-, Phase- und Gruppenlaufzeitmessung

**Parameter:**

&lt;value&gt; float

**Handbedienung:** Siehe "[Limit Lower](#)" auf Seite 787

---

**SENSe3:PHASe:LIMUpper** <limupper>**Suffix:**

3 Frequenz-, Phase- und Gruppenlaufzeitmessung

**Parameter:**

&lt;limupper&gt; ON | OFF

**Handbedienung:** Siehe "[Limit Upper](#)" auf Seite 789

---

**SENSe3:PHASe:LIMUpper:VALue** <value>**Suffix:**

3 Frequenz-, Phase- und Gruppenlaufzeitmessung

**Parameter:**

&lt;value&gt; float

**Handbedienung:** Siehe "[Limit Upper](#)" auf Seite 789

---

**SENSe3:PHASe:REFerence** <reference>**Suffix:**

3                      Frequenz-, Phase- und Gruppenlaufzeitmessung

**Parameter:**

&lt;reference&gt;              float

**Handbedienung:**    Siehe "[Reference](#) " auf Seite 782

---

**SENSe3:PHASe:REFerence:MODE** <mode>**Suffix:**

3                      Frequenz-, Phase- und Gruppenlaufzeitmessung

**Parameter:**

&lt;mode&gt;                      STORe | VALue | GENTrack

**Handbedienung:**    Siehe "[Reference](#) " auf Seite 782

---

**SENSe3:PHASe:RIGHT** <right>**Suffix:**

3                      Frequenz-, Phase- und Gruppenlaufzeitmessung

**Parameter:**

&lt;right&gt;                      float

**Handbedienung:**    Siehe "[Right](#) " auf Seite 785

---

**SENSe3:PHASe:UNAuto** <unauto>**Suffix:**

3                      Frequenz-, Phase- und Gruppenlaufzeitmessung

**Parameter:**

&lt;unauto&gt;                      ON | OFF

**Handbedienung:**    Siehe "[Unit Auto](#) " auf Seite 779

---

**SENSe3:PHASe:UNIT** <unit>**Suffix:**

3                      Frequenz-, Phase- und Gruppenlaufzeitmessung

**Parameter:**

&lt;unit&gt;                      selection

**Handbedienung:**    Siehe "[Unit](#) " auf Seite 779

---

**SENSe3:PHASe:USERunit** <userunit>**Suffix:**

3 Frequenz-, Phase- und Gruppenlaufzeitmessung

**Parameter:**

&lt;userunit&gt; string

**Handbedienung:** Siehe "[Unit Auto](#)" auf Seite 779

---

**SENSe<1|2|6>:REFerence** <reference>**Suffix:**<1|2|6> wählt die Art der Messung  
1 = Funktionsmessung (Level / Signal to Noise / Distortion, ...)  
2 = Input oder Second Monitor Messung  
6 = Level Monitor Messung**Parameter:**

&lt;reference&gt; float

**Handbedienung:** Siehe "[Reference](#)" auf Seite 782

---

**SENSe<1|2|6>:REFerence:MODE** <mode>**Suffix:**<1|2|6> wählt die Art der Messung  
1 = Funktionsmessung (Level / Signal to Noise / Distortion, ...)  
2 = Input oder Second Monitor Messung  
6 = Level Monitor Messung**Parameter:**<mode> CH1Meas | CH2Meas | VALue | STORe | SOURce | GENTrack |  
MREFchannel | CH1Store | CH2Store | CH3Store | CH4Store |  
CH5Store | CH6Store | CH7Store | CH8Store | CH9Store |  
CH10Store | CH11Store | CH12Store | CH13Store | CH14Store |  
CH15Store | CH16Store | DIGoutampl**Handbedienung:** Siehe "[Reference](#)" auf Seite 782

---

**SENSe<1|2|6>:LEFT<n2>** <right>**Suffix:**<1|2|6> wählt die Art der Messung  
1 = Funktionsmessung (Level / Signal to Noise / Distortion, ...)  
2 = Input oder Second Monitor Messung  
6 = Level Monitor Messung

&lt;n2&gt; legt fest, ob Kanal 1 oder 2 konfiguriert wird.

**Parameter:**

&lt;right&gt; float

**Handbedienung:** Siehe ["Right "](#) auf Seite 785

---

**SENSe<1|2|6>:LEFT<n2> <unauto>**

**Suffix:**

<1|2|6> wählt die Art der Messung  
 1 = Funktionsmessung (Level / Signal to Noise / Distortion, ...)  
 2 = Input oder Second Monitor Messung  
 6 = Level Monitor Messung

<n2> legt fest, ob Kanal 1 oder 2 konfiguriert wird.

**Parameter:**

<unauto> ON | OFF

**Handbedienung:** Siehe ["Unit Auto "](#) auf Seite 779

---

**SENSe<1|2|6>:LEFT<n2> <unit>**

**Suffix:**

<1|2|6> wählt die Art der Messung  
 1 = Funktionsmessung (Level / Signal to Noise / Distortion, ...)  
 2 = Input oder Second Monitor Messung  
 6 = Level Monitor Messung

<n2> legt fest, ob Kanal 1 oder 2 konfiguriert wird.

**Parameter:**

<unit> selection

**Handbedienung:** Siehe ["Unit "](#) auf Seite 779

---

**SENSe<1|2|6>:LEFT<n2> <userunit>**

**Suffix:**

<1|2|6> wählt die Art der Messung  
 1 = Funktionsmessung (Level / Signal to Noise / Distortion, ...)  
 2 = Input oder Second Monitor Messung  
 6 = Level Monitor Messung

<n2> legt fest, ob Kanal 1 oder 2 konfiguriert wird.

**Parameter:**

<userunit> string

**Handbedienung:** Siehe ["Unit Auto "](#) auf Seite 779

## 7.29 Generierung von Protokolldaten

**SOURce:PROTocol:CH<n3>:BYTE<n4>** <byte>

Dieser Befehl fasst die drei folgenden Befehle in einem einzigen Befehl zusammen:

- [SOURce:PROTocol:NUMerical:BYTE](#) auf Seite 920
- [SOURce:PROTocol:NUMerical:CH](#) auf Seite 920
- [SOURce:PROTocol:NUMerical:VALue](#) auf Seite 921

**Suffix:**

<n3> Kanal 1 oder 2

<n4> Byte 0 bis 3

**Parameter:**

<byte> integer  
dezimales Bitäquivalent

**Beispiel:**

`SOUR:PROT:CH:BYTE2 31`

Stellt die Protokolldaten des Byte 2 (das dritte Byte) vom Kanal 1 auf 31 = 1Fh = 00011111b

**Handbedienung:**

Siehe "[Channel](#)" auf Seite 354  
Siehe "[Byte Number](#)" auf Seite 354  
Siehe "[Value](#)" auf Seite 354

## 7.30 Softkey-Befehle der grafischen Darstellung

Dieses Kapitel enthält alle Befehle der Softkey-Menüs, der grafischen Darstellungen und der Listen-Darstellung. Diese Befehle können nicht aufgezeichnet werden.

Nicht alle Befehle sind in allen Subsystemen zulässig. Befehle, die in einem Subsystem nicht zulässig sind, sind nicht aufgeführt.

So gibt es z.B. im `BARGraph`-Subsystem keine Marker, somit ist der Befehl `DISPlay:BARGraph<n2>:A|B:MARKer:HARMonics ON | OFF` nicht zulässig und ist in der folgenden Befehlsbeschreibung nicht aufgeführt.

Der Wertebereich für das Suffix <n2> hängt vom Subsystem ab:

|                         |                |
|-------------------------|----------------|
| Subsystem Sweep:        | <n2> = 1 ... 4 |
| Subsystem FFT:          | <n2> = 1   2   |
| Subsystem BARGraph:     | <n2> = 1   2   |
| Subsystems WAVeform:    | <n2> = 1       |
| Subsystems PESQ:        | <n2> = 1   2   |
| Subsystems IMPResponse: | <n2> = 1       |

- [DISPlay:BARGraph<n2>:DLIST:FILTer](#) auf Seite 1028

- `DISPlay:BARGraph<n2>:OCURsor:MODE` auf Seite 1052
- `DISPlay:BARGraph<n2>:OCURsor:POSMode` auf Seite 1053
- `DISPlay:BARGraph<n2>:OCURsor:SETTo:MAX` auf Seite 1054
- `DISPlay:BARGraph<n2>:OCURsor:SETTo:MIN` auf Seite 1055
- `DISPlay:BARGraph<n2>:OCURsor:SETTo:XPOS` auf Seite 1056
- `DISPlay:BARGraph<n2>:OCURsor:SETTo:YPOS` auf Seite 1057
- `DISPlay:BARGraph<n2>:OCURsor:STATe` auf Seite 1057
- `DISPlay:BARGraph<n2>:OCURsor:Y?` auf Seite 1058
- `DISPlay:BARGraph<n2>:XCURsor:MODE` auf Seite 1052
- `DISPlay:BARGraph<n2>:XCURsor:POSMode` auf Seite 1053
- `DISPlay:BARGraph<n2>:XCURsor:SETTo:MAX` auf Seite 1054
- `DISPlay:BARGraph<n2>:XCURsor:SETTo:MIN` auf Seite 1055
- `DISPlay:BARGraph<n2>:XCURsor:SETTo:XPOS` auf Seite 1056
- `DISPlay:BARGraph<n2>:XCURsor:SETTo:YPOS` auf Seite 1057
- `DISPlay:BARGraph<n2>:XCURsor:STATe` auf Seite 1057
- `DISPlay:BARGraph<n2>:XCURsor:Y?` auf Seite 1058
- `DISPlay:FFT<n2>:A:MARKer:HARMonics` auf Seite 1050
- `DISPlay:FFT<n2>:A:MARKer:MODE` auf Seite 1050
- `DISPlay:FFT<n2>:A:MARKer:SETTo:OCURsor` auf Seite 1051
- `DISPlay:FFT<n2>:A:MARKer:SETTo:XCURsor` auf Seite 1051
- `DISPlay:FFT<n2>:A:MARKer:SETTo:XPOS` auf Seite 1052
- `DISPlay:FFT<n2>:B:MARKer:HARMonics` auf Seite 1050
- `DISPlay:FFT<n2>:B:MARKer:MODE` auf Seite 1050
- `DISPlay:FFT<n2>:B:MARKer:SETTo:OCURsor` auf Seite 1051
- `DISPlay:FFT<n2>:B:MARKer:SETTo:XCURsor` auf Seite 1051
- `DISPlay:FFT<n2>:B:MARKer:SETTo:XPOS` auf Seite 1052
- `DISPlay:FFT<n2>:DLISt:FILTer` auf Seite 1028
- `DISPlay:FFT<n2>:OCURsor:MODE` auf Seite 1052
- `DISPlay:FFT<n2>:OCURsor:POSMode` auf Seite 1053
- `DISPlay:FFT<n2>:OCURsor:SETTo:MAX` auf Seite 1054
- `DISPlay:FFT<n2>:OCURsor:SETTo:MIN` auf Seite 1054
- `DISPlay:FFT<n2>:OCURsor:SETTo:MRKA` auf Seite 1055
- `DISPlay:FFT<n2>:OCURsor:SETTo:MRKB` auf Seite 1056
- `DISPlay:FFT<n2>:OCURsor:SETTo:XPOS` auf Seite 1056
- `DISPlay:FFT<n2>:OCURsor:SETTo:YPOS` auf Seite 1057
- `DISPlay:FFT<n2>:OCURsor:STATe` auf Seite 1057
- `DISPlay:FFT<n2>:OCURsor:Y?` auf Seite 1058
- `DISPlay:FFT<n2>:XCURsor:MODE` auf Seite 1052

- `DISPlay:FFT<n2>:XCURsor:POSMode` auf Seite 1053
- `DISPlay:FFT<n2>:XCURsor:SETTo:MAX` auf Seite 1054
- `DISPlay:FFT<n2>:XCURsor:SETTo:MIN` auf Seite 1054
- `DISPlay:FFT<n2>:XCURsor:SETTo:MRKA` auf Seite 1055
- `DISPlay:FFT<n2>:XCURsor:SETTo:MRKB` auf Seite 1056
- `DISPlay:FFT<n2>:XCURsor:SETTo:XPOS` auf Seite 1056
- `DISPlay:FFT<n2>:XCURsor:SETTo:YPOS` auf Seite 1057
- `DISPlay:FFT<n2>:XCURsor:STATe` auf Seite 1057
- `DISPlay:FFT<n2>:XCURsor:Y?` auf Seite 1058
- `DISPlay:IMPResponse<n2>:A:MARKer:MODE` auf Seite 1050
- `DISPlay:IMPResponse<n2>:A:MARKer:SETTo:OCURsor` auf Seite 1051
- `DISPlay:IMPResponse<n2>:A:MARKer:SETTo:XCURsor` auf Seite 1051
- `DISPlay:IMPResponse<n2>:A:MARKer:SETTo:XPOS` auf Seite 1052
- `DISPlay:IMPResponse<n2>:B:MARKer:MODE` auf Seite 1050
- `DISPlay:IMPResponse<n2>:B:MARKer:SETTo:OCURsor` auf Seite 1051
- `DISPlay:IMPResponse<n2>:B:MARKer:SETTo:XCURsor` auf Seite 1051
- `DISPlay:IMPResponse<n2>:B:MARKer:SETTo:XPOS` auf Seite 1052
- `DISPlay:IMPResponse<n2>:DLISt:FILTer` auf Seite 1029
- `DISPlay:IMPResponse<n2>:OCURsor:MODE` auf Seite 1052
- `DISPlay:IMPResponse<n2>:OCURsor:POSMode` auf Seite 1053
- `DISPlay:IMPResponse<n2>:OCURsor:SETTo:MAX` auf Seite 1054
- `DISPlay:IMPResponse<n2>:OCURsor:SETTo:MIN` auf Seite 1055
- `DISPlay:IMPResponse<n2>:OCURsor:SETTo:MRKA` auf Seite 1055
- `DISPlay:IMPResponse<n2>:OCURsor:SETTo:MRKB` auf Seite 1056
- `DISPlay:IMPResponse<n2>:OCURsor:SETTo:XPOS` auf Seite 1056
- `DISPlay:IMPResponse<n2>:OCURsor:SETTo:YPOS` auf Seite 1057
- `DISPlay:IMPResponse<n2>:OCURsor:STATe` auf Seite 1057
- `DISPlay:IMPResponse<n2>:OCURsor:Y` auf Seite 1058
- `DISPlay:IMPResponse<n2>:XCURsor:MODE` auf Seite 1052
- `DISPlay:IMPResponse<n2>:XCURsor:POSMode` auf Seite 1053
- `DISPlay:IMPResponse<n2>:XCURsor:SETTo:MAX` auf Seite 1054
- `DISPlay:IMPResponse<n2>:XCURsor:SETTo:MIN` auf Seite 1055
- `DISPlay:IMPResponse<n2>:XCURsor:SETTo:MRKA` auf Seite 1055
- `DISPlay:IMPResponse<n2>:XCURsor:SETTo:MRKB` auf Seite 1056
- `DISPlay:IMPResponse<n2>:XCURsor:SETTo:XPOS` auf Seite 1056
- `DISPlay:IMPResponse<n2>:XCURsor:SETTo:YPOS` auf Seite 1057
- `DISPlay:IMPResponse<n2>:XCURsor:STATe` auf Seite 1057
- `DISPlay:IMPResponse<n2>:XCURsor:Y` auf Seite 1058



- DISPLAY:PESQ<n2>:A:MARKer:MODE auf Seite 1050
- DISPLAY:PESQ<n2>:A:MARKer:SETTo:OCURsor auf Seite 1051
- DISPLAY:PESQ<n2>:A:MARKer:SETTo:XCURsor auf Seite 1051
- DISPLAY:PESQ<n2>:A:MARKer:SETTo:XPOS auf Seite 1052
- DISPLAY:PESQ<n2>:B:MARKer:MODE auf Seite 1050
- DISPLAY:PESQ<n2>:B:MARKer:SETTo:OCURsor auf Seite 1051
- DISPLAY:PESQ<n2>:B:MARKer:SETTo:XCURsor auf Seite 1051
- DISPLAY:PESQ<n2>:B:MARKer:SETTo:XPOS auf Seite 1052
- DISPLAY:PESQ<n2>:DLISt:FILTer auf Seite 1029
- DISPLAY:PESQ<n2>:OCURsor:MODE auf Seite 1052
- DISPLAY:PESQ<n2>:OCURsor:POSMode auf Seite 1053
- DISPLAY:PESQ<n2>:OCURsor:SETTo:MAX auf Seite 1054
- DISPLAY:PESQ<n2>:OCURsor:SETTo:MIN auf Seite 1055
- DISPLAY:PESQ<n2>:OCURsor:SETTo:MRKA auf Seite 1055
- DISPLAY:PESQ<n2>:OCURsor:SETTo:MRKB auf Seite 1056
- DISPLAY:PESQ<n2>:OCURsor:SETTo:XPOS auf Seite 1056
- DISPLAY:PESQ<n2>:OCURsor:SETTo:YPOS auf Seite 1057
- DISPLAY:PESQ<n2>:OCURsor:STATE auf Seite 1057
- DISPLAY:PESQ<n2>:OCURsor:Y? auf Seite 1058
- DISPLAY:PESQ<n2>:XCURsor:MODE auf Seite 1052
- DISPLAY:PESQ<n2>:XCURsor:POSMode auf Seite 1053
- DISPLAY:PESQ<n2>:XCURsor:SETTo:MAX auf Seite 1054
- DISPLAY:PESQ<n2>:XCURsor:SETTo:MIN auf Seite 1055
- DISPLAY:PESQ<n2>:XCURsor:SETTo:MRKA auf Seite 1055
- DISPLAY:PESQ<n2>:XCURsor:SETTo:MRKB auf Seite 1056
- DISPLAY:PESQ<n2>:XCURsor:SETTo:XPOS auf Seite 1056
- DISPLAY:PESQ<n2>:XCURsor:SETTo:YPOS auf Seite 1057
- DISPLAY:PESQ<n2>:XCURsor:STATE auf Seite 1057
- DISPLAY:PESQ<n2>:XCURsor:Y? auf Seite 1058
- DISPLAY:SWEep<n2>:A:MARKer:MODE auf Seite 1050
- DISPLAY:SWEep<n2>:A:MARKer:SETTo:OCURsor auf Seite 1051
- DISPLAY:SWEep<n2>:A:MARKer:SETTo:XCURsor auf Seite 1051
- DISPLAY:SWEep<n2>:A:MARKer:SETTo:XPOS auf Seite 1052
- DISPLAY:SWEep<n2>:B:MARKer:MODE auf Seite 1050
- DISPLAY:SWEep<n2>:B:MARKer:SETTo:OCURsor auf Seite 1051
- DISPLAY:SWEep<n2>:B:MARKer:SETTo:XCURsor auf Seite 1051
- DISPLAY:SWEep<n2>:B:MARKer:SETTo:XPOS auf Seite 1052
- DISPLAY:SWEep<n2>:DLISt:FILTer auf Seite 1029

- `DISPlay:SWEEp<n2>:OCURsor:MODE` auf Seite 1052
- `DISPlay:SWEEp<n2>:OCURsor:POSMode` auf Seite 1053
- `DISPlay:SWEEp<n2>:OCURsor:SETTo:MAX` auf Seite 1054
- `DISPlay:SWEEp<n2>:OCURsor:SETTo:MIN` auf Seite 1055
- `DISPlay:SWEEp<n2>:OCURsor:SETTo:MRKA` auf Seite 1055
- `DISPlay:SWEEp<n2>:OCURsor:SETTo:MRKB` auf Seite 1056
- `DISPlay:SWEEp<n2>:OCURsor:SETTo:XPOS` auf Seite 1056
- `DISPlay:SWEEp<n2>:OCURsor:SETTo:YPOS` auf Seite 1057
- `DISPlay:SWEEp<n2>:OCURsor:STATe` auf Seite 1058
- `DISPlay:SWEEp<n2>:OCURsor:Y?` auf Seite 1058
- `DISPlay:SWEEp<n2>:XCURsor:MODE` auf Seite 1052
- `DISPlay:SWEEp<n2>:XCURsor:POSMode` auf Seite 1053
- `DISPlay:SWEEp<n2>:XCURsor:SETTo:MAX` auf Seite 1054
- `DISPlay:SWEEp<n2>:XCURsor:SETTo:MIN` auf Seite 1055
- `DISPlay:SWEEp<n2>:XCURsor:SETTo:MRKA` auf Seite 1055
- `DISPlay:SWEEp<n2>:XCURsor:SETTo:MRKB` auf Seite 1056
- `DISPlay:SWEEp<n2>:XCURsor:SETTo:XPOS` auf Seite 1056
- `DISPlay:SWEEp<n2>:XCURsor:SETTo:YPOS` auf Seite 1057
- `DISPlay:SWEEp<n2>:XCURsor:STATe` auf Seite 1058
- `DISPlay:SWEEp<n2>:XCURsor:Y?` auf Seite 1058
- `DISPlay:WAVEform<n2>:A:MARKer:MODE` auf Seite 1050
- `DISPlay:WAVEform<n2>:A:MARKer:SETTo:OCURsor` auf Seite 1051
- `DISPlay:WAVEform<n2>:A:MARKer:SETTo:XCURsor` auf Seite 1051
- `DISPlay:WAVEform<n2>:A:MARKer:SETTo:XPOS` auf Seite 1052
- `DISPlay:WAVEform<n2>:B:MARKer:MODE` auf Seite 1050
- `DISPlay:WAVEform<n2>:B:MARKer:SETTo:OCURsor` auf Seite 1051
- `DISPlay:WAVEform<n2>:B:MARKer:SETTo:XCURsor` auf Seite 1051
- `DISPlay:WAVEform<n2>:B:MARKer:SETTo:XPOS` auf Seite 1052
- `DISPlay:WAVEform<n2>:DLISt:FILTer` auf Seite 1028
- `DISPlay:WAVEform<n2>:OCURsor:MODE` auf Seite 1052
- `DISPlay:WAVEform<n2>:OCURsor:POSMode` auf Seite 1053
- `DISPlay:WAVEform<n2>:OCURsor:SETTo:MAX` auf Seite 1054
- `DISPlay:WAVEform<n2>:OCURsor:SETTo:MIN` auf Seite 1054
- `DISPlay:WAVEform<n2>:OCURsor:SETTo:MRKA` auf Seite 1055
- `DISPlay:WAVEform<n2>:OCURsor:SETTo:MRKB` auf Seite 1056
- `DISPlay:WAVEform<n2>:OCURsor:SETTo:XPOS` auf Seite 1056
- `DISPlay:WAVEform<n2>:OCURsor:SETTo:YPOS` auf Seite 1057
- `DISPlay:WAVEform<n2>:OCURsor:STATe` auf Seite 1057

- `DISPlay:WAVeform<n2>:OCURsor:Y?` auf Seite 1058
- `DISPlay:WAVeform<n2>:XCURsor:MODE` auf Seite 1052
- `DISPlay:WAVeform<n2>:XCURsor:POSMode` auf Seite 1053
- `DISPlay:WAVeform<n2>:XCURsor:SETTo:MAX` auf Seite 1054
- `DISPlay:WAVeform<n2>:XCURsor:SETTo:MIN` auf Seite 1055
- `DISPlay:WAVeform<n2>:XCURsor:SETTo:MRKA` auf Seite 1055
- `DISPlay:WAVeform<n2>:XCURsor:SETTo:MRKB` auf Seite 1056
- `DISPlay:WAVeform<n2>:XCURsor:SETTo:XPOS` auf Seite 1056
- `DISPlay:WAVeform<n2>:XCURsor:SETTo:YPOS` auf Seite 1057
- `DISPlay:WAVeform<n2>:XCURsor:STATe` auf Seite 1057
- `DISPlay:WAVeform<n2>:XCURsor:Y?` auf Seite 1058

---

**DISPlay:FFT<n2>:A:MARKer:HARMonics <state>**

**DISPlay:FFT<n2>:B:MARKer:HARMonics <state>**

Entspricht der Softkey-Bedienung:

Marker,

Trace A | Trace B,

Harm

**Parameter:**

<state> ON | OFF

**ON**

Ausgehend von der X-Position des Markers werden die Harmonischen berechnet und angezeigt.

**OFF**

Anzeige der Harmonischen wird ausgeschaltet

**Beispiel:** `DISPlay:FFT2:A:MARKer:HARMonics ON`

---

**DISPlay:FFT<n2>:A:MARKer:MODE <mode>**

**DISPlay:FFT<n2>:B:MARKer:MODE <mode>**

**DISPlay:WAVeform<n2>:A:MARKer:MODE <mode>**

**DISPlay:WAVeform<n2>:B:MARKer:MODE <mode>**

**DISPlay:IMPResponse<n2>:A:MARKer:MODE <mode>**

**DISPlay:IMPResponse<n2>:B:MARKer:MODE <mode>**

**DISPlay:PESQ<n2>:A:MARKer:MODE <mode>**

**DISPlay:PESQ<n2>:B:MARKer:MODE <mode>**

**DISPlay:SWEep<n2>:A:MARKer:MODE <mode>**

**DISPlay:SWEep<n2>:B:MARKer:MODE <mode>**

Entspricht der Softkey-Bedienung:

Marker,

Trace A | Trace B,

Off | Track to Max

**Parameter:**

<mode>                   OFF | FIXed | TRKMax

**OFF**  
Marker aus

**FIXed**  
Marker auf der aktuellen X-Position festhalten

**TRKMax**  
Marker auf das Maximum der Trace A-Kurve setzen. Marker folgt dem Maximum.

**Beispiel:**

DISPlay:FFT<n2>:B:MARKer:MODE TRKMax

---

DISPlay:FFT<n2>:A:MARKer:SETTo:OCURsor <state>  
 DISPlay:FFT<n2>:A:MARKer:SETTo:XCURsor <state>  
 DISPlay:FFT<n2>:B:MARKer:SETTo:OCURsor <state>  
 DISPlay:FFT<n2>:B:MARKer:SETTo:XCURsor <state>  
 DISPlay:WAVEform<n2>:A:MARKer:SETTo:OCURsor <state>  
 DISPlay:WAVEform<n2>:A:MARKer:SETTo:XCURsor <state>  
 DISPlay:WAVEform<n2>:B:MARKer:SETTo:OCURsor <state>  
 DISPlay:WAVEform<n2>:B:MARKer:SETTo:XCURsor <state>  
 DISPlay:IMPResponse<n2>:A:MARKer:SETTo:OCURsor <state>  
 DISPlay:IMPResponse<n2>:A:MARKer:SETTo:XCURsor <state>  
 DISPlay:IMPResponse<n2>:B:MARKer:SETTo:OCURsor <state>  
 DISPlay:IMPResponse<n2>:B:MARKer:SETTo:XCURsor <state>  
 DISPlay:PESQ<n2>:A:MARKer:SETTo:OCURsor <state>  
 DISPlay:PESQ<n2>:A:MARKer:SETTo:XCURsor <state>  
 DISPlay:PESQ<n2>:B:MARKer:SETTo:OCURsor <state>  
 DISPlay:PESQ<n2>:B:MARKer:SETTo:XCURsor <state>  
 DISPlay:SWEep<n2>:A:MARKer:SETTo:OCURsor <state>  
 DISPlay:SWEep<n2>:A:MARKer:SETTo:XCURsor <state>  
 DISPlay:SWEep<n2>:B:MARKer:SETTo:OCURsor <state>  
 DISPlay:SWEep<n2>:B:MARKer:SETTo:XCURsor <state>

Entspricht der Softkey-Bedienung:

Marker,

Trace A | Trace B,

O Cursor | X Cursor

**Parameter:**

<state>                   ONCE | EXEC

ONCE oder EXEC können auch weggelassen werden.

**ONCE**  
Setzt den O-Cursor | X-Cursor auf die Position des Markers B

**EXEC**  
alias zu ONCE.

**Beispiel:**           DISPlay:SWEEp:A:MARKer:SETTo:XCURsor  
                           DISPlay:SWEEp:A:MARKer:SETTo:XCURsor ONCE  
                           DISPlay:SWEEp:A:MARKer:SETTo:XCURsor EXEC  
 die drei Befehle haben die gleiche Wirkung.

---

**DISPlay:FFT<n2>:A:MARKer:SETTo:XPOS <xpos>**  
**DISPlay:FFT<n2>:B:MARKer:SETTo:XPOS <xpos>**  
**DISPlay:WAVEform<n2>:A:MARKer:SETTo:XPOS <xpos>**  
**DISPlay:WAVEform<n2>:B:MARKer:SETTo:XPOS <xpos>**  
**DISPlay:IMPResponse<n2>:A:MARKer:SETTo:XPOS <xpos>**  
**DISPlay:IMPResponse<n2>:B:MARKer:SETTo:XPOS <xpos>**  
**DISPlay:PESQ<n2>:A:MARKer:SETTo:XPOS <xpos>**  
**DISPlay:PESQ<n2>:B:MARKer:SETTo:XPOS <xpos>**  
**DISPlay:SWEEp<n2>:A:MARKer:SETTo:XPOS <xpos>**  
**DISPlay:SWEEp<n2>:B:MARKer:SETTo:XPOS <xpos>**

Entspricht der Softkey-Bedienung:

Marker,

Trace A | Trace B,

Set to Value

**Parameter:**

<xpos>                   float

Marker auf eine Position auf der X-Achse setzen. In welcher Einheit der Wert eingegeben werden kann, hängt ab von der Einheit der X-Achse.

**Beispiel:**           DISPlay:FFT2:B:MARKer:SETTo:XPOS 12.345 Hz

---

**DISPlay:FFT<n2>:OCURsor:MODE <mode>**  
**DISPlay:FFT<n2>:XCURsor:MODE <mode>**  
**DISPlay:WAVEform<n2>:OCURsor:MODE <mode>**  
**DISPlay:WAVEform<n2>:XCURsor:MODE <mode>**  
**DISPlay:BARGraph<n2>:OCURsor:MODE <mode>**  
**DISPlay:BARGraph<n2>:XCURsor:MODE <mode>**  
**DISPlay:IMPResponse<n2>:OCURsor:MODE <mode>**  
**DISPlay:IMPResponse<n2>:XCURsor:MODE <mode>**  
**DISPlay:PESQ<n2>:OCURsor:MODE <mode>**  
**DISPlay:PESQ<n2>:XCURsor:MODE <mode>**  
**DISPlay:SWEEp<n2>:OCURsor:MODE <mode>**  
**DISPlay:SWEEp<n2>:XCURsor:MODE <mode>**

Entspricht der Softkey-Bedienung::

Cursor

O Cursor

O Vert A | O Vert B | O Vert A-B, O Hor A | O Hor B

Cursor

X cursor,

X Vert A | X Vert B | X Vert A-B, X Hor A | X Hor B

**Parameter:**

<mode>

VA | VB | VAB | HA | HB

**VA**

O-Cursor wird ein vertikaler Cursor auf dem Trace A

**VB**

Dito auf Trace B

**VAB**

Dito auf Trace A und Trace B und zeigt die Differenz der Y-Werte an.

**HA**

O-Cursor wird ein horizontaler Cursor auf dem Trace A

**HB**

Dito auf dem Trace B

**Beispiel:**

DISPlay:BARGraph:XCURsor:MODE VA

DISPlay:FFT<n2>:OCURsor:POSMode <posmode>

DISPlay:FFT<n2>:XCURsor:POSMode <posmode>

DISPlay:WAVEform<n2>:OCURsor:POSMode <posmode>

DISPlay:WAVEform<n2>:XCURsor:POSMode <posmode>

DISPlay:BARGraph<n2>:OCURsor:POSMode <posmode>

DISPlay:BARGraph<n2>:XCURsor:POSMode <posmode>

DISPlay:IMPResponse<n2>:OCURsor:POSMode <posmode>

DISPlay:IMPResponse<n2>:XCURsor:POSMode <posmode>

DISPlay:PESQ<n2>:OCURsor:POSMode <posmode>

DISPlay:PESQ<n2>:XCURsor:POSMode <posmode>

DISPlay:SWEep<n2>:OCURsor:POSMode <posmode>

DISPlay:SWEep<n2>:XCURsor:POSMode <posmode>

Entspricht der Softkey-Bedienung:

Cursor

O cursor | X cursor

Movement

Next Pixel | Next Bin | Next Sample | Next Value | Next Step | Next Peak | Next Harmonic

**Parameter:**

<posmode>

PIXel | POINT | PEAK | HARMonic

**PIXel**

Cursorbewegung gleitend

**POINT**

Dito zwischen Stützpunkten. Im Softkey-Menü wird zwar für jedes Subsystem ein einprägsamer Begriff angeboten: Für eine FFT „Next Bin“, für Waveform „Next Sample“, für Bargraph „Next Value“ und für Sweep „Next Step“, für die IEC-Bus-Steuerung wird der Einfachheit halber der Oberbegriff **POINT** verwendet.

**PEAK**

Dito zwischen partiellen Kurvenmaxima

**HARMonic**

Dito in der FFT-Darstellung zwischen Harmonischen

**Beispiel:**

```
DISPlay:WAVEform:OCURsor:POSMode POINT
```

```
DISPlay:FFT<n2>:OCURsor:SETTo:MAX <state>
DISPlay:FFT<n2>:XCURsor:SETTo:MAX <state>
DISPlay:WAVEform<n2>:OCURsor:SETTo:MAX <state>
DISPlay:WAVEform<n2>:XCURsor:SETTo:MAX <state>
DISPlay:BARGraph<n2>:OCURsor:SETTo:MAX <state>
DISPlay:BARGraph<n2>:XCURsor:SETTo:MAX <state>
DISPlay:IMPResponse<n2>:OCURsor:SETTo:MAX <state>
DISPlay:IMPResponse<n2>:XCURsor:SETTo:MAX <state>
DISPlay:PESQ<n2>:OCURsor:SETTo:MAX <state>
DISPlay:PESQ<n2>:XCURsor:SETTo:MAX <state>
DISPlay:SWEep<n2>:OCURsor:SETTo:MAX <state>
DISPlay:SWEep<n2>:XCURsor:SETTo:MAX <state>
```

Entspricht der Softkey-Bedienung::

Cursor

Set O cursor | Set X cursor,

Max

**Parameter:**

<state>

ONCE | EXEC

ONCE oder EXEC können auch weggelassen werden.

**ONCE**

Setzt den O-Cursor | X-Cursor auf das Kurvenmaximum

**EXEC**

alias zu ONCE.

**Beispiel:**

```
DISPlay:SWEep4:OCURsor:SETTo:MAX
DISPlay:SWEep4:OCURsor:SETTo:MAX ONCE
DISPlay:SWEep4:OCURsor:SETTo:MAX EXEC
die drei Befehle haben die gleiche Wirkung.
```

```
DISPlay:FFT<n2>:OCURsor:SETTo:MIN <state>
DISPlay:FFT<n2>:XCURsor:SETTo:MIN <state>
DISPlay:WAVEform<n2>:OCURsor:SETTo:MIN <state>
```

**DISPlay:WAVeform<n2>:XCURsor:SETTo:MIN** <state>  
**DISPlay:BARGraph<n2>:OCURsor:SETTo:MIN** <state>  
**DISPlay:BARGraph<n2>:XCURsor:SETTo:MIN** <state>  
**DISPlay:IMPResponse<n2>:OCURsor:SETTo:MIN** <state>  
**DISPlay:IMPResponse<n2>:XCURsor:SETTo:MIN** <state>  
**DISPlay:PESQ<n2>:OCURsor:SETTo:MIN** <state>  
**DISPlay:PESQ<n2>:XCURsor:SETTo:MIN** <state>  
**DISPlay:SWEep<n2>:OCURsor:SETTo:MIN** <state>  
**DISPlay:SWEep<n2>:XCURsor:SETTo:MIN** <state>

Entspricht der Softkey-Bedienung::

Cursor

Set O cursor | Set X cursor,

Min

**Parameter:**

<state> ONCE | EXEC  
 ONCE oder EXEC können auch weggelassen werden.  
**ONCE**  
 Setzt den O-Cursor | X-Cursor auf das Kurvenminimum  
**EXEC**  
 alias zu ONCE.

**Beispiel:**

DISPlay:SWEep4:OCURsor:SETTo:MIN  
 DISPlay:SWEep4:OCURsor:SETTo:MIN ONCE  
 DISPlay:SWEep4:OCURsor:SETTo:MIN EXEC  
 die drei Befehle haben die gleiche Wirkung.

---

**DISPlay:FFT<n2>:OCURsor:SETTo:MRKA** <state>  
**DISPlay:FFT<n2>:XCURsor:SETTo:MRKA** <state>  
**DISPlay:WAVeform<n2>:OCURsor:SETTo:MRKA** <state>  
**DISPlay:WAVeform<n2>:XCURsor:SETTo:MRKA** <state>  
**DISPlay:IMPResponse<n2>:OCURsor:SETTo:MRKA** <state>  
**DISPlay:IMPResponse<n2>:XCURsor:SETTo:MRKA** <state>  
**DISPlay:PESQ<n2>:OCURsor:SETTo:MRKA** <state>  
**DISPlay:PESQ<n2>:XCURsor:SETTo:MRKA** <state>  
**DISPlay:SWEep<n2>:OCURsor:SETTo:MRKA** <state>  
**DISPlay:SWEep<n2>:XCURsor:SETTo:MRKA** <state>

Entspricht der Softkey-Bedienung:

Cursor

Set O cursor | Set X cursor,

Marker A

**Parameter:**

<state> ONCE | EXEC  
 ONCE oder EXEC können auch weggelassen werden.



**ONCE**

Setzt den O-Cursor | X-Cursor auf die Position des Markers A

**EXEC**

alias zu ONCE.

**Beispiel:**

```
DISPlay:SWEEp4:XCURsor:SETTo:MRKA
DISPlay:SWEEp4:XCURsor:SETTo:MRKA ONCE
DISPlay:SWEEp4:XCURsor:SETTo:MRKA EXEC
```

die drei Befehle haben die gleiche Wirkung.

---

```
DISPlay:FFT<n2>:OCURsor:SETTo:MRKB <state>
DISPlay:FFT<n2>:XCURsor:SETTo:MRKB <state>
DISPlay:WAVEform<n2>:OCURsor:SETTo:MRKB <state>
DISPlay:WAVEform<n2>:XCURsor:SETTo:MRKB <state>
DISPlay:IMPResponse<n2>:OCURsor:SETTo:MRKB <state>
DISPlay:IMPResponse<n2>:XCURsor:SETTo:MRKB <state>
DISPlay:PESQ<n2>:OCURsor:SETTo:MRKB <state>
DISPlay:PESQ<n2>:XCURsor:SETTo:MRKB <state>
DISPlay:SWEEp<n2>:OCURsor:SETTo:MRKB <state>
DISPlay:SWEEp<n2>:XCURsor:SETTo:MRKB <state>
```

Entspricht der Softkey-Bedienung:

Cursor

Set O cursor | Set X cursor,

Marker B

**Parameter:**

<state>                    ONCE | EXEC | OFF

---

```
DISPlay:FFT<n2>:OCURsor:SETTo:XPOS <xpos>
DISPlay:FFT<n2>:XCURsor:SETTo:XPOS <xpos>
DISPlay:WAVEform<n2>:OCURsor:SETTo:XPOS <xpos>
DISPlay:WAVEform<n2>:XCURsor:SETTo:XPOS <xpos>
DISPlay:BARGraph<n2>:OCURsor:SETTo:XPOS <xpos>
DISPlay:BARGraph<n2>:XCURsor:SETTo:XPOS <xpos>
DISPlay:IMPResponse<n2>:OCURsor:SETTo:XPOS <xpos>
DISPlay:IMPResponse<n2>:XCURsor:SETTo:XPOS <xpos>
DISPlay:PESQ<n2>:OCURsor:SETTo:XPOS <xpos>
DISPlay:PESQ<n2>:XCURsor:SETTo:XPOS <xpos>
DISPlay:SWEEp<n2>:OCURsor:SETTo:XPOS <xpos>
DISPlay:SWEEp<n2>:XCURsor:SETTo:XPOS <xpos>
```

Entspricht der Softkey-Bedienung:

Cursor

Set O cursor | Set X cursor,

Value

**Parameter:**

&lt;xpos&gt;

float

Setzt den O-Cursor | X-Cursor auf den angegebenen Wert, sofern es sich um einen vertikalen Cursor handelt.

In welcher Einheit der Wert eingegeben werden kann, hängt ab von der Einheit der X-Achse.

**Beispiel:**

DISPlay:WAVeform:OCURsor:SETTo:XPOS 12.345 Hz

---

DISPlay:FFT<n2>:OCURsor:SETTo:YPOS <ypos>

DISPlay:FFT<n2>:XCURsor:SETTo:YPOS <ypos>

DISPlay:WAVeform<n2>:OCURsor:SETTo:YPOS <ypos>

DISPlay:WAVeform<n2>:XCURsor:SETTo:YPOS <ypos>

DISPlay:BARGraph<n2>:OCURsor:SETTo:YPOS <ypos>

DISPlay:BARGraph<n2>:XCURsor:SETTo:YPOS <ypos>

DISPlay:IMPResponse<n2>:OCURsor:SETTo:YPOS <ypos>

DISPlay:IMPResponse<n2>:XCURsor:SETTo:YPOS <ypos>

DISPlay:PESQ<n2>:OCURsor:SETTo:YPOS <ypos>

DISPlay:PESQ<n2>:XCURsor:SETTo:YPOS <ypos>

DISPlay:SWEep<n2>:OCURsor:SETTo:YPOS <ypos>

DISPlay:SWEep<n2>:XCURsor:SETTo:YPOS <ypos>

Entspricht der Softkey-Bedienung:

Cursor

Set O cursor | Set X cursor,

Value

**Parameter:**

&lt;ypos&gt;

float

Setzt den O-Cursor | X-Cursor auf den angegebenen Wert, sofern es sich um einen horizontalen Cursor handelt.

In welcher Einheit der Wert eingegeben werden kann, hängt ab von der Einheit der Y-Achse.

**Beispiel:**

DISPlay:WAVeform:XCURsor:SETTo:YPOS -110 DBV

---

DISPlay:FFT<n2>:OCURsor:STATe <state>

DISPlay:FFT<n2>:XCURsor:STATe <state>

DISPlay:WAVeform<n2>:OCURsor:STATe <state>

DISPlay:WAVeform<n2>:XCURsor:STATe <state>

DISPlay:BARGraph<n2>:OCURsor:STATe <state>

DISPlay:BARGraph<n2>:XCURsor:STATe <state>

DISPlay:IMPResponse<n2>:OCURsor:STATe <state>

DISPlay:IMPResponse<n2>:XCURsor:STATe <state>

DISPlay:PESQ<n2>:OCURsor:STATe <state>

DISPlay:PESQ<n2>:XCURsor:STATe <state>

**DISPlay:SWEep<n2>:OCURsor:STATe <state>**

**DISPlay:SWEep<n2>:XCURsor:STATe <state>**

Entspricht der Softkey-Bedienung:

Cursor

O cursor | X cursor,

O active | X active

**Parameter:**

<state> OFF | ACTive | INACTive

**OFF**

O-Cursor | X-Cursor aus

**ACTive**

O-Cursor | X-Cursor ist sichtbar und wird mit dem Drehrad bewegt.

**INACTive**

O-Cursor | X-Cursor ist zwar sichtbar, kann aber nicht bewegt werden.

**Beispiel:**

DISPlay:BARGraph:OCURsor:STATE OFF

DISPlay:BARGraph2:XCURsor:STATE ACTive

**DISPlay:FFT<n2>:OCURsor:Y?**

**DISPlay:FFT<n2>:XCURsor:Y?**

**DISPlay:WAVEform<n2>:OCURsor:Y?**

**DISPlay:WAVEform<n2>:XCURsor:Y?**

**DISPlay:BARGraph<n2>:OCURsor:Y?**

**DISPlay:BARGraph<n2>:XCURsor:Y?**

**DISPlay:IMPResponse<n2>:OCURsor:Y <y>**

**DISPlay:IMPResponse<n2>:XCURsor:Y <y>**

**DISPlay:PESQ<n2>:OCURsor:Y?**

**DISPlay:PESQ<n2>:XCURsor:Y?**

**DISPlay:SWEep<n2>:OCURsor:Y?**

**DISPlay:SWEep<n2>:XCURsor:Y?**

Keine Entsprechung im Softkey-Menü

**Rückgabewerte:**

<argument> float

Rückgabewert:

Liest den aktuellen Wert des O-Cursors oder X-Cursors aus. Der Rückgabewert ist ein reiner Zahlenwert ohne Einheit. Der Zahlenwert wird in der Einheit zurückgegeben, in der die YAchse dargestellt wird.

**Beispiel:**

DISPlay:SWEep:OCURsor:Y

DISPlay:SWEep:XCURsor:Y

Antwort:-19.4783

**Verwendung:**

Nur Abfrage

## 7.31 Transfer von Trace-Daten

Der Transfer von Trace-Daten von einem Steuerrechner aus über den IEC-Bus in den R&S UPV dient der Darstellung von extern erzeugten oder manipulierten Kurvendaten mit den grafischen Darstellungsmöglichkeiten des R&S UPV.

### Beispiel:

Angenommen in einem K1-Makro wurde eine schnelle Frequenzgangmessung mittels Multisinussignal und einer FFT programmiert. Die FFT zeigt unterschiedliche hohe Linien bei den Multisinusfrequenzen, dazwischen Rauschteppich.

Dies ist nicht die übliche Darstellungsart einer Frequenzgangkurve.

Das K1-Makro erstellt nun aus den Pegeln der einzelnen Bins und deren Frequenzwerten einen Sweep-Trace-Datensatz. Dieser wird mittels Transfer zum R&S UPV geschickt und in der grafischen Darstellung als Sweepkurve – und somit als Frequenzgangkurve - zur Anzeige gebracht.

Beim Transfer von Trace-Daten werden reine Zahlenwerte ohne Einheit übertragen. Die Voreinstellung der Grafik muss somit vor dem Datentransfer erfolgen und bestimmt, in welcher Einheit die Werte interpretiert werden.

**Im Sweep-Subsystem muss vor dem Transfer von X- oder Y-Daten die „X-Source“ auf „Manual“ gestellt werden.**

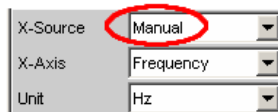

**Ausnahmslos für alle Subsysteme können die Y-Achsen (...:AY und ...:BY) transferiert werden.**

**Die Übertragung von Daten für die X-Achse (...:AX und ...:BX) ist ausschließlich dem Sweep-Subsystem vorbehalten!**



Das Auslesen der Tracedaten mit den Befehlen `TRACe:<subsystem>:LOAD...` ist in [Kapitel 7.5.5, "Auslesen von Trace-Datensätzen"](#), auf Seite 949 beschrieben.

- `TRACe:BARGraph<n2>:STORe:AY` auf Seite 1060
- `TRACe:BARGraph<n2>:STORe:BY` auf Seite 1060
- `TRACe:FFT<n2>:STORe:AY` auf Seite 1061
- `TRACe:FFT<n2>:STORe:BY` auf Seite 1061
- `TRACe:IMPResponse<n2>:STORe:AY` auf Seite 1061
- `TRACe:IMPResponse<n2>:STORe:BY` auf Seite 1061
- `TRACe:PESQ<n2>:STORe:AY` auf Seite 1061
- `TRACe:PESQ<n2>:STORe:BY` auf Seite 1061
- `TRACe:SWEep<n2>:STORe:AX` auf Seite 1060
- `TRACe:SWEep<n2>:STORe:AY` auf Seite 1060

- `TRACe:SWEep<n2>:STORe:BX` auf Seite 1060
- `TRACe:SWEep<n2>:STORe:BY` auf Seite 1060
- `TRACe:WAVeform<n2>:STORe:AY` auf Seite 1061
- `TRACe:WAVeform<n2>:STORe:BY` auf Seite 1061

---

**TRACe:SWEep<n2>:STORe:AX** <ax>  
**TRACe:SWEep<n2>:STORe:AY** <ay>  
**TRACe:SWEep<n2>:STORe:BX** <bx>  
**TRACe:SWEep<n2>:STORe:BY** <by>

Befehle zum Abspeichern von Sweep-Graph-Trace-Datensätzen.

Die folgende Beschreibung steht exemplarisch für die  
`TRACe:Subsys<n2>:STORe: . .` Befehlsgruppen:

`AX` bezeichnet die X-Achse vom Trace A

`AY` bezeichnet die Y-Achse vom Trace A

`BX` bezeichnet die X-Achse vom Trace B

`BY` bezeichnet die Y-Achse vom Tracee B

Bei einer Multiscan-Darstellung oder Single-Darstellung mit Min/Max-Kurven wählt der Befehl `DISPlay:SWEep<n2>:SCANoffset` auf Seite 953 den gewünschten Scan aus.

**Suffix:**

<n2>                      Subsystem-Nummer 1 bis 4

**Parameter:**

<by>                      float

**Beispiel:**

`TRAC:SWEep1:STORe:AY <n, n, n, n>`

Speichert in das erste Sweep- System die Daten der Y-Achse für Kanal A.

---

**TRACe:BARGraph<n2>:STORe:AY** <ay>  
**TRACe:BARGraph<n2>:STORe:BY** <by>

Befehle zum Abspeichern von Bargraph-Trace-Datensätzen.

Die Befehle `. . . :AX` und `. . . :BX` sind nicht erlaubt, da ausschließlich dem Sweep-Subsystem vorbehalten.

**Suffix:**

<n2>                      1 | 2  
                             Subsystem 1 und 2

**Parameter:**

<by>                      float

---

**TRACe:FFT<n2>:STORE:AY** <ay>

**TRACe:FFT<n2>:STORE:BY** <by>

Befehle zum Abspeichern von FFT Graph-Trace-Datensätzen.

Die Befehle . . . :AX und . . . :BX sind nicht erlaubt.

**Suffix:**

<n2>                      Subsystem 1 und 2

**Parameter:**

<by>                      float

---

**TRACe:IMPResponse<n2>:STORE:AY** <ay>

**TRACe:IMPResponse<n2>:STORE:BY** <by>

**Parameter:**

<by>                      float

---

**TRACe:PESQ<n2>:STORE:AY** <ay>

**TRACe:PESQ<n2>:STORE:BY** <by>

Befehle zum Abspeichern von PESQ-Trace-Datensätzen.

Die Befehle . . . :AX und . . . :BX sind nicht erlaubt.

**Suffix:**

<n2>                      1 | 2  
                               Subsystem 1 und 2

**Parameter:**

<by>                      float

---

**TRACe:WAVEform<n2>:STORE:AY** <ay>

**TRACe:WAVEform<n2>:STORE:BY** <by>

Befehle zum Abspeichern von Waveform-Datensätzen.

Die Befehle . . . :AX und . . . :BX sind nicht erlaubt.

**Suffix:**

<n2>                      1  
                               Subsystem 1

**Parameter:**

<by>                      float

---

## 7.32 Frei definierbare Daten-Puffer

Die frei verfügbaren Daten-Puffer dienen in erster Linie der Kommunikation zwischen K1-Makros und IEC-Bus-Steuerprogrammen.

K1-Makro oder IEC-Bus-Steuerprogramm legt Daten in Form von Strings oder Binärdaten in den freiverfügbaren Daten-Puffern ab, von wo es sich das jeweils andere Programm abholen und weiterverwerten kann. Die Verwendung dieser Puffer kann aber durchaus auch innerhalb eines der Programme als Zwischenspeicher von Daten nützlich sein.

- `SYSTem:MEMory:DATA<n3>` auf Seite 1062
- `SYSTem:MEMory:FREE` auf Seite 1063
- `SYSTem:MEMory:STRing<n3>` auf Seite 1063

### **SYSTem:MEMory:DATA<n3> <data>**

Speichert bis zu 1024 beliebige Datensätze und bis zu 89 Datensätze bei Chirp Based Messung. Die Länge der Datensätze wird durch die Speichermenge begrenzt, die das Betriebssystem zur Verfügung stellen kann. Die zur Verfügung stehende Speichermenge kann nicht genau festgelegt werden, bewegt sich aber i.d.R. im Bereich von 128 MByte. Vorzugsweise dürfte dieser Speicher zum Ablegen von Trace-Daten verwendet werden.

**Table 7-3: Gegenüberstellung der Befehle zum Auslesen der Datensätze der Chirp Based Messung**

| Die folgenden Datenpuffer enthalten die Daten in der Grundeinheit. | Die folgenden TRACe-Befehle geben die Daten in der Einheit zurück, die für die X- und Y-Achsen der grafischen Darstellung gewählt wurde. Der zugehörige COUNT-Befehl gibt die Anzahl der Werte zurück. |
|--|--|
| SYSTem:MEMory:DATA1?   | TRACe:SWEEp<i>:LOAD:AX?<br>TRACe:SWEEp<i>:LOAD:COUNT:AX?<br>< >i = 1 ... 4   |
| SYSTem:MEMory:DATA2?   | TRACe:SWEEp1:LOAD:AY?<br>TRACe:SWEEp1:LOAD:COUNT:AY?   |
| SYSTem:MEMory:DATA3?   | TRACe:SWEEp1:LOAD:BY?<br>TRACe:SWEEp1:LOAD:COUNT:BY?   |
| SYSTem:MEMory:DATA4?   | TRACe:SWEEp2:LOAD:AY?<br>TRACe:SWEEp2:LOAD:COUNT:AY?   |
| SYSTem:MEMory:DATA5?   | TRACe:SWEEp2:LOAD:BY?<br>TRACe:SWEEp2:LOAD:COUNT:BY?   |
| SYSTem:MEMory:DATA6?   | TRACe:SWEEp3:LOAD:AY?<br>TRACe:SWEEp3:LOAD:COUNT:AY?   |
| SYSTem:MEMory:DATA7?   | TRACe:SWEEp3:LOAD:BY?<br>TRACe:SWEEp3:LOAD:COUNT:BY?   |
| SYSTem:MEMory:DATA8?   | TRACe:SWEEp4:LOAD:AY?<br>TRACe:SWEEp4:LOAD:COUNT:AY?   |
| SYSTem:MEMory:DATA9?   | TRACe:SWEEp4:LOAD:BY?<br>TRACe:SWEEp4:LOAD:COUNT:BY?   |

**Suffix:**

<n3> 1 ... 1024  
1 bis 1024 beliebige Datensätze bzw. 1 bis 89 Datensätze bei Chirp Based Messung.

**Parameter:**

<data> float  
Zahlenketten aus Fließkommawerten ohne Einheit im ASCII-Format.  
oder  
Binärer Datensatz der Form #<LängeDerLänge><Länge><Binärdaten>  
Wurde der Inhalt des Datenpuffers mit Befehl  
SYSTem:MMEMory:FREE DATA gelöscht, gibt die Abfrage  
SYSTem:MMEMory:DATA<n3>? den Wert <3.40282E+38>  
(NAN = Not a Number) zurück.

**Beispiel:**

SYST:MEM:DATA11 1.2345,2.3456,3.4567,4.5678  
oder  
SYST:MEM:DATA11 #212<Binary data set consisting of 12 bytes>

**SYSTem:MEMory:FREE <free>**

Der Befehl löscht den Inhalt der Daten-Puffer und gibt den Speicherplatz der freiverfügbaren String-/Datenpuffer an das Betriebssystem zurück.

**Parameter:**

<free> STRing | DATA  
**STRing**  
löscht den Inhalt **aller** Stringpuffer.  
Nach dem Löschen gibt die Abfrage mit  
SYSTem:MMEMory:STRing<n3>? den String <empty> zurück.  
**DATA**  
löscht den Inhalt **aller** Datenpuffer.  
Nach dem Löschen gibt die Abfrage mit  
SYSTem:MMEMory:DATA<n3>? den Wert <3.40282E+38>  
(NAN = Not a Number) zurück.

**Verwendung:** Nur Einstellung

**SYSTem:MEMory:STRing<n3> <string>**

Der Befehl speichert beliebige Strings bis zu einer Länge von 540 Byte in bis zu 1024 Speicherplätzen.

**Suffix:**

<n3> 1 bis 1024  
1024 Speicherplätze



**Parameter:**

&lt;string&gt;

string

Die maximale Stringlänge beträgt 540 Byte

Wurde der Inhalt des Datenpuffers mit Befehl

SYSTEM:MMEMory:FREE STRING gelöscht, oder wurde ein

Leerstring abgespeichert, gibt die Abfrage

SYSTEM:MMEMory:STRING&lt;n3&gt;? den String &lt;empty&gt; zurück.

**Beispiel:**SYSTEM:MEMory:STRING10 "Diesen String  
zwischenspeichern!"**Abfrage:**

SYSTEM:MEMory:STRING10?

**Antwort:**

"Diesen String zwischenspeichern!"

## 7.33 Hardcopy

Die HARDcopy-Befehle dienen zum Ausdrucken bzw. Speichern des Bildschirms.

- [HCOpy:DESTination](#) auf Seite 1064
- [HCOpy:FILE](#) auf Seite 1064
- [HCOpy:FILE:MODE](#) auf Seite 1065
- [HCOpy:GSIze](#) auf Seite 1065
- [HCOpy\[:IMMediate\]](#) auf Seite 1065
- [HCOpy:PRINter:ADDition](#) auf Seite 1065
- [HCOpy:PRINter:FOOTer](#) auf Seite 1066
- [HCOpy:PRINter:HEADer](#) auf Seite 1065
- [HCOpy:PRINter:ORIEntation](#) auf Seite 1065
- [HCOpy:SOURce](#) auf Seite 1065

---

**HCOpy:DESTination** <destination>**Parameter:**

&lt;destination&gt;

PRINter | FILE | CLIPboard

**Handbedienung:**Siehe "[Destination](#)" auf Seite 683

---

**HCOpy:FILE** <file>**Parameter:**

&lt;file&gt;

&lt;file name&gt;

**Handbedienung:**Siehe "[Filename](#)" auf Seite 685

---

**HCOPY:FILE:MODE** <mode>**Parameter:**

&lt;mode&gt; NEW | OVERwrite | INCRement

**Handbedienung:** Siehe ["Store Mode "](#) auf Seite 685

---

**HCOPY[:IMMediate]****Verwendung:** Ereignis**Handbedienung:** Siehe ["\[HCOPY\]"](#) auf Seite 828

---

**HCOPY:SOURce** <source>**Parameter:**

&lt;source&gt; WINDow | GRAPhics

**Handbedienung:** Siehe ["Source "](#) auf Seite 683

---

**HCOPY:GSIZe** <gsize>**Parameter:**

&lt;gsize&gt; string

**Beispiel:** HCOpy:GSIZe '800x600'**Handbedienung:** Siehe ["Graph Size "](#) auf Seite 684

---

**HCOPY:PRINter:ORientation** <orientation>**Parameter:**

&lt;orientation&gt; PORTrait | LANDscape

**Handbedienung:** Siehe ["Orientation "](#) auf Seite 684

---

**HCOPY:PRINter:ADDition** <addition>**Parameter:**

&lt;addition&gt; ON | OFF

**Handbedienung:** Siehe ["Header Footer "](#) auf Seite 684

---

**HCOPY:PRINter:HEADer** <header>**Parameter:**

&lt;header&gt; string

**Handbedienung:** Siehe ["Define Header "](#) auf Seite 685

---

**HCOPy:PRINter:FOOTer** <footer>

**Parameter:**

<footer>                      string

**Handbedienung:**      Siehe "[Define Footer](#)" auf Seite 685

## 7.34 MMEMory Subsystem

Das „MMEMory-Subsystem“ (**Mass Memory**) enthält die Befehle für die Verwaltung von Dateien und Verzeichnissen sowie für das Laden und Speichern von kompletten Geräteeinstellungen in Dateien.

Die verschiedenen Laufwerke können über den mass storage unit specifier <msus> ausgewählt werden. Die interne Festplatte wird mit **D**: ausgewählt, das CD-Laufwerk mit **E**: und ein Memory Stick, der an die USB-Schnittstelle angesteckt wird, mit **F**:. Die Ressourcen eines Netzwerks können in der Syntax des jeweiligen Netzwerks ebenfalls über <msus> ausgewählt werden, z.B. mit dem UNC-Format (Universal Naming Convention): '\\server\share'.

Das Default-Laufwerk wird mit dem Befehl `MMEMory:MSIS <msus>` bestimmt.



Das Laufwerk **C**: ist ein geschütztes Systemlaufwerk. Auf dieses Laufwerk sollte nicht zugegriffen werden. Ansonsten ist eine Rekonstruktion der Systempartition ohne Datenverlust nicht möglich.

Weitere `MMEMory`-Befehle sind bei der zugehörigen Funktion beschrieben, z.B. das Laden spezieller Gerätekonfigurationen.

---

### 7.34.1 Konventionen bei der Namensgebung von Dateien

Um eine Verwendung der Dateien in unterschiedlichen Filesystemen zu ermöglichen, sollten folgende Konventionen bei der Namensgebung von Dateien befolgt werden:

Der Dateiname kann beliebig lange gewählt werden, es wird nicht zwischen Groß- und Kleinschreibung unterschieden. Dateiname und die optionale Dateiendung werden durch einen Punkt getrennt. Alle Buchstaben und Ziffern sind zulässig, Ziffern jedoch nicht am Beginn des Dateinames. Sonderzeichen sollten nach Möglichkeit nicht verwendet werden. Insbesondere die Schrägstriche `\` und `/` sollten nicht verwendet werden, da sie zur Pfadangabe benutzt werden. Einige Namen sind vom Betriebssystem reserviert, z.B. `CLOCK$`, `CON`, `AUX`, `COM1...COM4`, `LPT1...LPT3`, `NUL` und `PRN`.

Im R&S UPV werden alle Dateien, in die Listen und Einstellungen abgespeichert werden, mit einer charakteristischen Endung (Extension) versehen. Die Extension ist vom eigentlichen Dateinamen durch einen Punkt abgetrennt.

Die zwei Zeichen `*` und `?` fungieren als sog. Wildcards, d.h. als Platzhalter zur Auswahl mehrerer Dateien. Das Zeichen `?` steht für genau ein Zeichen, das beliebig sein kann, das Zeichen `*` gilt für alle Zeichen bis zum Ende des Dateinamens. `*.*` steht somit für alle Dateien in einem Verzeichnis.

Der Parameter <file\_name> wird als String-Parameter mit Anführungszeichen mit den Befehlen angegeben. Er kann entweder den vollständigen Pfad inklusive Laufwerk enthalten, nur den Pfad und Dateinamen oder nur den Dateinamen. Entsprechendes gilt für die Parameter <directory\_name> und <path>. Je nach Vollständigkeit der Angabe gelten für die Pfad- und Laufwerkseinstellung der Befehle entweder die im Parameter angegebenen Werte oder die mit den Befehlen `MMEM:MSIS` (Default-Laufwerk) und `MMEM:CDIR` (Default-Verzeichnis) angegebenen Werte.

In dem folgenden Beispiel wird die aktuelle Geräteeinstellung immer in der Datei 'test1.set' auf der internen Festplatte im Verzeichnis 'user' abgespeichert.

#### Beispiel:

```
MMEM:STOR:STAT 'd:\upv\user\test1.set'
```

Bei einer vollständigen Pfadangabe inklusive Laufwerksbezeichnung wird die Datei im angegebenen Pfad abgespeichert.

```
MMEM:MSIS 'D: 'MMEM:STOR:STAT "\user\test1.set"
```

Enthält der Parameter nur den Pfad und den Dateinamen, gilt das Default- Laufwerk, das mit Befehl `MMEM:MSIS` festgelegt wird.

```
MMEM:MSIS 'D: '
```

```
MMEM:CDIR 'user'
```

```
MMEM:STOR:STAT"test1.set"
```

Enthält der Parameter nur den Dateinamen, wird die Datei auf dem Default-Laufwerk `MMEM:MSIS` und im Default-Verzeichnis gespeichert, das mit Befehl `MMEM:CDIR` ausgewählt wurde.

## 7.34.2 Laden und Speichern von Setups

Bei allen Befehlen zur Datenübertragung werden immer die Daten für beide Pfade gleichzeitig übertragen.

- [MMEMory:LOAD:STATe](#) auf Seite 1067
- [MMEMory:STORe:STATe](#) auf Seite 1068

---

### MMEMory:LOAD:STATe <file>

Dieser Befehl lädt die angegebene Geräteeinstellung.

Wird ein Setup geladen, so werden die Einstellungen aktiviert, die zum Zeitpunkt des Abspeicherns dieses Setups aktiv waren. Beim Laden eines 'aktuellen' Setups werden nur die aktuellen Einstellungen überschrieben, beim Laden eines 'kompletten' Setups werden alle Einstellungen überschrieben. Fenster, die beim Abspeichern offen waren, werden ebenfalls wieder geöffnet und vice versa. Das gilt auch für nicht sichtbare Fenster.

#### Parameter:

|        |   |
|--------|---|
| <file> | string  |
|        | Dateiname, der beim Abspeichern mit "MMEMory:STORe:STATe" vergeben wurde. |

**MMEMory:STORe:STATe <file>**

Dieser Befehl speichert die aktuelle Geräteeinstellung in die angegebene Datei.

**Parameter:**

**<file>**                      Dateiname

Das Setup wird unter dem angegebenen Filenamens gespeichert. Die Dateierweiterung legt fest, welcher Setuptyp abgespeichert wird: Komplette Setups werden bei Vergabe der Dateierweiterung `.set` abgespeichert, dabei wird die komplette Geräteeinstellung inklusive der Position und Größe der Fenster abgespeichert. Aktuelle Setups werden bei Vergabe der Dateierweiterung `.sac` abgespeichert, dabei wird nur die aktuelle Geräteeinstellung abgespeichert. Aktuelle Setups können sehr viel schneller geladen werden, da die Fenster nicht in einen definierten Zustand gebracht werden müssen.

**Verwendung:**              Ereignis

### 7.34.3 Allgemeine MMEMory-Befehle

Mit den allgemeinen MMEMory-Befehlen werden die Dateien verwaltet.

- [MMEMory:COPI](#) auf Seite 1068
- [MMEMory:DATA](#) auf Seite 1069
- [MMEMory:MDIRectory](#) auf Seite 1069
- [MMEMory:MOVE](#) auf Seite 1070

**MMEMory:COPI <source>[,<destination>]**

Dieser Befehl kopiert die erste angegebene Datei in die zweite angegebene Datei. Statt einer Datei kann mit diesem Befehl auch ein komplettes Verzeichnis mit allen Dateien kopiert werden.

Ist `<destination>` nicht angegeben, wird `<source>` in das MMEM:MSIS-Laufwerk und das MMEM:CDIR-Verzeichnis kopiert. Dateien, die im Zielverzeichnis bereits mit dem gleichen Namen vorliegen, werden ohne Fehlermeldung überschrieben.

Es ist auch möglich, die Pfadangabe mit Hilfe eines weiteren Parameters zu machen, der Befehl lautet dann: `MMEMory:COPI`

```
<file_source><msus_source>[,<file_destination>,  
<msus_destination>]
```

Der Befehl löst ein Ereignis aus und hat daher keine Abfrageform und keinen \*RST-Wert.

**Beispiel:**

```
MMEM:COPI 'D:/upv/user/test1.set','F:/'  
kopiert die Datei 'test1.set' im UPV/USER-Verzeichnis der  
internen Festplatte unter gleichem Namen auf den Memory Stick
```

**MMEMory:DATA** <file\_name>[,<binary block data>]

Dieser Befehl schreibt die Blockdaten <binary block data> in die mit <file\_name> gekennzeichnete Datei.

Der R&S UPV akzeptiert als Kennzeichnung für das Ende einer Datenübertragung die Leitungsnachricht EOI und/oder das ASCII-Zeichen NL (0Ah).

Der binäre Datenstrom muss mit EOI oder NL oder EOI gefolgt von NL abgeschlossen werden. Wird der Datenstrom weder mit EOI noch mit NL abgeschlossen, erwartet der R&S UPV weitere Daten. Bei einer binären Datenübertragung ignoriert der R&S UPV die Bitkombination NL (0Ah) innerhalb des Datenstromes.

Der zugehörige Abfragebefehl überträgt die angegebene Datei vom R&S UPV über den IEC-Bus auf den Steuerrechner. Zu beachten ist, dass der Pufferspeicher auf dem Steuerrechner groß genug für die Aufnahme der Datei sein muss.

Mit diesem Befehl können abgespeicherte Geräteeinstellungen, Tracefiles, Waveform-Files, Filter-Coeffizientenfiles usw. direkt vom R&S UPV gelesen oder zum UPV übertragen werden.

Der Binärdatenblock ist wie folgt aufgebaut: #<LängeDerLänge><Länge><block\_data>,

Beispiel #234<block\_data>

- # leitet immer den Binärblock ein
- <LängeDerLänge> gibt an, wie viel Stellen die folgende Längenangabe hat (im Beispiel 2)
- <Länge> gibt die Anzahl der folgenden Bytes an (im Beispiel 34)
- <binary block data> binäre Blockdaten der angegebenen Länge

**Beispiel:** MMEM:DATA 'TEST1.WV',#3767<binary data>  
schreibt die Blockdaten in Datei 'test1.wv'.  
MMEM:DATA? 'TEST1.WV'  
sendet die Daten der Datei Test1.wv in Form eines Binärblocks vom R&S UPV an den Steuerrechner.

**MMEMory:DELeTe** <file\_name>

Dieser Befehl löscht die angegebene Datei.

**Beispiel:** MMEM:DEL 'D:\UPV\USER\TEST1.set'  
löscht die Datei 'Test1.set' im USER-Verzeichnis der internen Festplatte

**Verwendung:** Ereignis

**MMEMory:MDIRectory** <directory\_name>

Der Befehl erstellt ein neues Unterverzeichnis zum angegebenen Verzeichnis. Ist kein Verzeichnis angegeben, wird ein Unterverzeichnis zum Default-Verzeichnis erstellt. Mit diesem Befehl kann auch ein Verzeichnisbaum angelegt werden.

**Beispiel:** MMEM:MDIR 'carrier'  
erstellt das Unterverzeichnis 'carrier' im aktuellen Verzeichnis.

**Verwendung:** Ereignis

#### MMEMory:MOVE

<file\_source><msus\_source>[,<file\_destination>,<msus\_destination>]

Dieser Befehl benennt eine bestehende Datei um, wenn <file\_destination> keine Pfad-angabe enthält. Ansonsten wird die Datei in den angegebenen Pfad verschoben und unter dem ursprünglichen oder, wenn angegeben, neuen Dateinamen abgespeichert.

Es ist auch möglich, die Pfadangabe mit Hilfe eines weiteren Parameters zu machen, der Befehl lautet dann: MMEMory:MOVE

<file\_source><msus\_source>[,<file\_destination>,  
<msus\_destination>]

**Beispiel:** MMEM:MOVE 'test.set', 'keep.set'  
benennt die Datei 'test.set' in 'keep.set' um.  
MMEM:MOVE 'test.set', '\user\keep.set'  
verschiebt die Datei 'test.set' in das Unterverzeichnis 'user'  
und speichert sie da unter dem Namen 'keep.set'

**Verwendung:** Ereignis

## 7.35 STATus-Subsystem

Dieses System enthält die Befehle zum Status-Reporting-System. \*RST hat keinen Einfluss auf die Statusregister.

Die Abfragebefehle geben den aktuellen Wert des jeweiligen Teilregisters zurück und ermöglichen damit eine Kontrolle des Gerätezustands.

Die Konfigurationsbefehle setzen das jeweilige Teilregister und legen damit fest, welche Zustandsänderungen des R&S UPV in den Statusregistern zu einer Änderung führen.

|  |  |
|--|--|
| STATus:OPERation<br>STATus:QUEStionable<br>STATus:XQUEStionable                                  | Zurückgegeben und eingestellt wird ein dezimaler Wert zwischen 0 und 32767 (= 2 <sup>15</sup> -1).<br>Das höchstwertige Bit ist bei diesen Registern auf 0 gesetzt. Damit kann der Registerinhalt als positive Integerzahl interpretiert werden. |
| STATus:QUEStionable:UNDerrange<br>STATus:QUEStionable:OVERrange<br>STATus:QUEStionable:MEASuring | Zurückgegeben und eingestellt wird ein dezimaler Wert zwischen 0 und 65535 (= 2 <sup>16</sup> -1).<br>Für zukünftige Anwendungen kann ggf. auch das höchstwertige Bit d15 gesetzt sein.  |

- [STATus:PRESet](#) auf Seite 1071
- [STATus:OPERation:CONDition?](#) auf Seite 1072
- [STATus:OPERation:ENABLE](#) auf Seite 1072

- `STATus:OPERation:EVENT?` auf Seite 1072
- `STATus:OPERation:NTRansition` auf Seite 1073
- `STATus:OPERation:PTRansition` auf Seite 1073
- `STATus:QUESTionable:CONDition?` auf Seite 1073
- `STATus:QUESTionable:ENABle` auf Seite 1073
- `STATus:QUESTionable:EVENT?` auf Seite 1073
- `STATus:QUESTionable:NTRansition` auf Seite 1074
- `STATus:QUESTionable:PTRansition` auf Seite 1074
- `STATus:QUESTionable:MEASuring:CONDition?` auf Seite 1077
- `STATus:QUESTionable:MEASuring:ENABle` auf Seite 1077
- `STATus:QUESTionable:MEASuring:EVENT?` auf Seite 1077
- `STATus:QUESTionable:MEASuring:NTRansition` auf Seite 1078
- `STATus:QUESTionable:MEASuring:PTRansition` auf Seite 1078
- `STATus:QUESTionable:OVERrange:CONDition?` auf Seite 1076
- `STATus:QUESTionable:OVERrange:ENABle` auf Seite 1076
- `STATus:QUESTionable:OVERrange:EVENT?` auf Seite 1076
- `STATus:QUESTionable:OVERrange:NTRansition` auf Seite 1076
- `STATus:QUESTionable:OVERrange:PTRansition` auf Seite 1077
- `STATus:QUESTionable:UNDerrange:CONDition?` auf Seite 1074
- `STATus:QUESTionable:UNDerrange:ENABle` auf Seite 1075
- `STATus:QUESTionable:UNDerrange:EVENT?` auf Seite 1075
- `STATus:QUESTionable:UNDerrange:NTRansition` auf Seite 1075
- `STATus:QUESTionable:UNDerrange:PTRansition` auf Seite 1075
- `STATus:QUEue:NEXT?` auf Seite 1079
- `STATus:XQUESTionabl:CONDition?` auf Seite 1078
- `STATus:XQUESTionabl:ENABle` auf Seite 1078
- `STATus:XQUESTionabl:EVENT?` auf Seite 1079
- `STATus:XQUESTionabl:NTRansition` auf Seite 1079
- `STATus:XQUESTionabl:PTRansition` auf Seite 1079

### STATus:PRESet

Der Befehl setzt die Status-Register zurück.

|  |   |
|--|---|
| STATus:OPERation<br>STATus:QUESTionable<br>STATus:XQUESTionable                                  | Alle PTRansition-Teile werden auf 7FFFh (32767) gesetzt, d.h., alle Übergänge von 0 nach 1 werden entdeckt. |
| STATus:QUESTionable:UNDerrange<br>STATus:QUESTionable:OVERrange<br>STATus:QUESTionable:MEASuring | Alle PTRansition-Teile werden auf FFFFh (65535) gesetzt, d.h., alle Übergänge von 0 nach 1 werden entdeckt. |



Die NTRansition-Teile aller Statusregister werden auf 0 gesetzt, d.h., ein Übergang von 1 nach 0 in einem CONDition-Bit wird nicht entdeckt. Die ENABLE-Teile aller Statusregister werden auf 0 gesetzt, d.h., alle Ereignisse in diesen Registern werden nicht weitergemeldet.

Der Befehl löst ein Ereignis aus und hat daher keine Abfrageform und keinen \*RST-Wert.

---

#### **STATus:OPERation:CONDition?**

Der Befehl fragt den Inhalt des „CONDition“-Teils des STATus:OPERation-Registers ab. Dieser Teil enthält die Informationen über den aktuellen Zustand des Gerätes.

Das Auslesen löscht das Register nicht.

#### **Rückgabewerte:**

<argument>            integer

**Verwendung:**            Nur Abfrage

---

#### **STATus:OPERation:ENABLE <integer>**

Der Befehl setzt die Bits des ENABLE-Teils des STATus:OPERation-Registers. Diese Einstellung bestimmt, welche Ereignisse des Event-Teils an das Summenbit im Status-Byte weitergegeben werden. Diese Ereignisse können für einen Service Request verwendet werden.

#### **Parameter:**

<integer>            0...32767

---

#### **STATus:OPERation:EVENT?**

Der Befehl fragt den Inhalt des EVENT-Teils des STATus:OPERation-Registers ab. Dieser Teil enthält die Informationen über den aktuellen Zustand des Gerätes seit dem letzten Auslesen.

Ein im EVENT-Register gesetztes Bit zeigt an, dass sich eine Änderung im korrespondierenden Bit des CONDition-Registers ergeben hat. Ob ein Bitwechsel von 0 nach 1 oder von 1 nach 0 einen Eintrag im EVENT-Register bewirkt, ist abhängig vom Eintrag im PTRansition- und NTRansition-Register.

Das Auslesen löscht das Register.

#### **Rückgabewerte:**

<argument>            integer

**Verwendung:**            Nur Abfrage

---

**STATus:OPERation:NTRansition** <integer>

Der Befehl setzt die Bits des `NTRansition`-Teils des `STATus:OPERation`-Registers. Ein gesetztes Bit führt dazu, dass ein Übergang von 1 nach 0 im `CONDition`-Teil zu einem Eintrag im `EVENT`-Teil des Registers führt.

Das Auslesen löscht das Register nicht.

**Parameter:**

<integer>                    0...32767

---

**STATus:OPERation:PTRansition** <integer>

Der Befehl setzt die Bits des `PTRansition`-Teils des `STATus:OPERation`-Registers. Ein gesetztes Bit führt dazu, dass ein Übergang von 0 nach 1 im `CONDition`-Teil zu einem Eintrag im `EVENT`-Teil des Registers führt.

Das Auslesen löscht das Register nicht.

**Parameter:**

<integer>                    0...32767

---

**STATus:QUEStionable:CONDition?**

Der Befehl fragt den Inhalt des `CONDition`-Teils des `STATus:QUEStionable`-Registers ab. Dieser Teil enthält die Informationen über den aktuellen Zustand des Gerätes.

Das Auslesen löscht das Register nicht.

**Rückgabewerte:**

<argument>                 integer

**Verwendung:**             Nur Abfrage

---

**STATus:QUEStionable:ENABLE** <integer>

Der Befehl setzt die Bits des `ENABLE`-Teils des `STATus:QUEStionable`-Registers. Diese Einstellung bestimmt, welche Ereignisse des `Status-Event`-Teils für das `Summenbit` im `Status-Byte` freigegeben werden. Diese Ereignisse können für einen `Service Request` verwendet werden.

**Parameter:**

<integer>                    0...32767

---

**STATus:QUEStionable:EVENT?**

Der Befehl fragt den Inhalt des `EVENT`-Teils des `STATus:QUEStionable`-Registers ab. Dieser Teil enthält die Informationen über den aktuellen Zustand des Gerätes seit dem letzten Auslesen.

Ein im `EVENT`-Register gesetztes Bit zeigt an, dass sich eine Änderung im korrespondierenden Bit des `CONDition`-Registers ergeben hat. Ob ein Bitwechsel von 0 nach 1 oder von 1 nach 0 einen Eintrag im `EVENT`-Register bewirkt, ist abhängig vom Eintrag im `PTRansition`- und `NTRansition`-Register.

Das Auslesen löscht das Register.

**Rückgabewerte:**

<argument> integer

**Verwendung:** Nur Abfrage

**STATus:QUESTionable:NTRansition** <integer>

Der Befehl setzt die Bits des `NTRansition`-Teils des `STATus:QUESTionable`-Registers. Ein gesetztes Bit führt dazu, dass ein Übergang von 1 nach 0 im `Condition`-Teil zu einem Eintrag im `EVENT`-Teil des Registers führt.

Das Auslesen löscht das Register nicht.

**Parameter:**

<integer> 0...32767

**STATus:QUESTionable:PTRansition** <integer>

Der Befehl setzt die Bits des `PTRansition`-Teils des `STATus:QUESTionable`-Registers. Ein gesetztes Bit führt dazu, dass ein Übergang von 0 nach 1 im `Condition`-Teil zu einem Eintrag im `EVENT`-Teil des Registers führt.

Das Auslesen löscht das Register nicht.

**Parameter:**

<integer> 0...32767

**STATus:QUESTionable:UNDerrange:CONDition?**

Der Befehl fragt den Inhalt des `CONDition`-Teils des `STATus:QUESTionable:UNDerrange`-Registers ab. Dieser Teil enthält Informationen darüber, welcher Kanal eines Multi-Kanal-Instruments untersteuert ist.

Das Auslesen löscht das Register nicht.

**Rückgabewerte:**

<argument> integer

**Verwendung:** Nur Abfrage

---

**STATus:QUESTionable:UNDerrange:ENABLE** <integer>

Der Befehl setzt die Bits des `deENABLE`-Teils des `STATus:QUESTionable:UNDerrange`-Registers. Diese Einstellung bestimmt, welche Ereignisse des Status-Event-Teils für das Summenbit 2 im `STATus:QUESTionable` Register freigegeben werden. Diese Ereignisse können für einen Service Request verwendet werden.

**Parameter:**

<integer>                    0...65535

---

**STATus:QUESTionable:UNDerrange:EVENT?**

Der Befehl fragt den Inhalt des `EVENT`-Teils des `STATus:QUESTionable:UNDerrange`-Registers ab. Dieser Teil enthält Informationen über den aktuellen Zustand des Gerätes seit dem letzten Auslesen.

Ein im `EVENT`-Register gesetztes Bit zeigt an, dass sich eine Änderung im korrespondierenden Bit des `CONDition`-Registers ergeben hat. Ob ein Bitwechsel von 0 nach 1 oder von 1 nach 0 einen Eintrag im `EVENT`-Register bewirkt, ist abhängig vom Eintrag im `PTRansition`- und `NTRansition`-Register.

Das Auslesen löscht das Register.

**Rückgabewerte:**

<argument>                integer

**Verwendung:**            Nur Abfrage

---

**STATus:QUESTionable:UNDerrange:NTRansition** <integer>

Der Befehl setzt die Bits des `NTRansition`-Teils des `STATus:QUESTionable:UNDerrange`-Registers. Ein gesetztes Bit führt dazu, dass ein Übergang von 1 nach 0 im Condition-Teil zu einem Eintrag im `EVENT`-Teil des Registers führt.

Das Auslesen löscht das Register nicht.

**Parameter:**

<integer>                    0...65535

---

**STATus:QUESTionable:UNDerrange:PTRansition** <integer>

Der Befehl setzt die Bits des `PTRansition`-Teils des `STATus:QUESTionable:UNDerrange`-Registers. Ein gesetztes Bit führt dazu, dass ein Übergang von 0 nach 1 im Condition-Teil zu einem Eintrag im `EVENT`-Teil des Registers führt.

Das Auslesen löscht das Register nicht.

**Parameter:**

<integer>                    0...65535

---

**STATus:QUESTionable:OVERrange:CONDition?**

Der Befehl fragt den Inhalt des CONDition-Teils des STATus:QUESTionable:OVERrange-Registers ab. Dieser Teil enthält Informationen darüber, welcher Kanal eines Multi-Kanal-Instruments übersteuert ist.

Das Auslesen löscht das Register nicht.

**Rückgabewerte:**

<argument> integer

**Verwendung:** Nur Abfrage

---

**STATus:QUESTionable:OVERrange:ENABLE <integer>**

Der Befehl setzt die Bits des ENABLE-Teils des STATus:QUESTionable:OVERrange-Registers. Diese Einstellung bestimmt, welche Ereignisse des Status-Event-Teils für das Summenbit 1 im STATus:QUESTionable Register freigegeben werden. Diese Ereignisse können für einen Service Request verwendet werden.

**Parameter:**

<integer> 0...65535

---

**STATus:QUESTionable:OVERrange:EVENT?**

Der Befehl fragt den Inhalt des EVENT-Teils des STATus:QUESTionable:OVERrange-Registers ab. Dieser Teil enthält die Informationen über den aktuellen Zustand des Gerätes seit dem letzten Auslesen.

Ein im EVENT-Register gesetztes Bit zeigt an, dass sich eine Änderung im korrespondierenden Bit des CONDition-Registers ergeben hat. Ob ein Bitwechsel von 0 nach 1 oder von 1 nach 0 einen Eintrag im EVENT-Register bewirkt, ist abhängig vom Eintrag im PTRansition- und NTRansition-Register.

Das Auslesen löscht das Register.

**Rückgabewerte:**

<argument> integer

**Verwendung:** Nur Abfrage

---

**STATus:QUESTionable:OVERrange:NTRansition <integer>**

Der Befehl setzt die Bits des NTRansition-Teils des STATus:QUESTionable:OVERrange-Registers. Ein gesetztes Bit führt dazu, dass ein Übergang von 1 nach 0 im CONDition-Teil zu einem Eintrag im EVENT-Teil des Registers führt.

Das Auslesen löscht das Register nicht.

**Parameter:**

<integer> 0...65535

---

**STATus:QUESTionable:OVERrange:PTRansition** <integer>

Der Befehl setzt die Bits des PTRansition-Teils des STATus:QUESTionable:OVERrange-Registers. Ein gesetztes Bit führt dazu, dass ein Übergang von 0 nach 1 im CONDition-Teil zu einem Eintrag im EVENT-Teil des Registers führt.

Das Auslesen löscht das Register nicht.

**Parameter:**

<integer>                    0...65535

---

**STATus:QUESTionable:MEASuring:CONDition?**

Der Befehl fragt den Inhalt des CONDition-Teils des STATus:QUESTionable:MEASuring-Registers ab. Dieser Teil enthält Informationen darüber, welcher Kanal eines Multi-Kanal-Instruments aktiviert oder deaktiviert ist.

Das Auslesen löscht das Register nicht.

**Rückgabewerte:**

<argument>                integer

**Verwendung:**            Nur Abfrage

---

**STATus:QUESTionable:MEASuring:ENABLE** <integer>

Der Befehl setzt die Bits des ENABLE-Teils des STATus:QUESTionable:MEASuring-Registers. Diese Einstellung bestimmt, welche Ereignisse des Status-Event-Teils für das Summenbit 0 im STATus:QUESTionable-Register freigegeben werden. Diese Ereignisse können für einen Service Request verwendet werden.

**Parameter:**

<integer>                    0...65535

---

**STATus:QUESTionable:MEASuring:EVENT?**

Der Befehl fragt den Inhalt des EVENT-Teils des STATus:QUESTionable:MEASuring-Registers ab. Dieser Teil enthält die Informationen über den aktuellen Zustand des Gerätes seit dem letzten Auslesen.

Ein im EVENT-Register gesetztes Bit zeigt an, dass sich eine Änderung im korrespondierenden Bit des CONDition-Registers ergeben hat. Ob ein Bitwechsel von 0 nach 1 oder von 1 nach 0 einen Eintrag im EVENT-Register bewirkt, ist abhängig vom Eintrag im PTRansition- und NTRansition-Register.

Das Auslesen löscht das Register.

**Rückgabewerte:**

<argument>                integer

**Verwendung:**            Nur Abfrage

---

**STATus:QUESTionable:MEASuring:NTRansition** <integer>

Der Befehl setzt die Bits des `NTRansition`-Teils des `STATus:QUESTionable:MEASuring`-Registers. Ein gesetztes Bit führt dazu, dass ein Übergang von 1 nach 0 im `CONDition`-Teil zu einem Eintrag im `EVENT`-Teil des Registers führt.

Das Auslesen löscht das Register nicht.

**Parameter:**

<integer>                    0...65535

---

**STATus:QUESTionable:MEASuring:PTRansition** <integer>

Der Befehl setzt die Bits des `PTRansition`-Teils des `STATus:QUESTionable:MEASuring`-Registers. Ein gesetztes Bit führt dazu, dass ein Übergang von 0 nach 1 im `CONDition`-Teil zu einem Eintrag im `EVENT`-Teil des Registers führt.

Das Auslesen löscht das Register nicht.

**Parameter:**

<integer>                    0...65535

---

**STATus:XQUESTionabl:CONDition?**

Der Befehl fragt den Inhalt des `CONDition`-Teils des `STATus:XQUESTionable`-Registers ab. Dieser Teil enthält die Informationen über den aktuellen Zustand des Gerätes.

Das Auslesen löscht das Register nicht.

**Rückgabewerte:**

<argument>                  integer

**Verwendung:**                Nur Abfrage

---

**STATus:XQUESTionabl:ENABLE** <integer>

Der Befehl setzt die Bits des `ENABLE`-Teils des `STATus:XQUESTionable`-Registers. Diese Einstellung bestimmt, welche Ereignisse des `Status-Event`-Teils für das `Summenbit` im `Status-Byte` freigegeben werden. Diese Ereignisse können für einen `Service Request` verwendet werden.

**Parameter:**

<integer>                    0...32767

---

**STATus:XQUEstionabl:EVENT?**

Der Befehl fragt den Inhalt des `EVENT`-Teils des `STATus:XQUEstionable`-Registers ab. Dieser Teil enthält die Informationen über den aktuellen Zustand des Gerätes seit dem letzten Auslesen.

Ein im `EVENT`-Register gesetztes Bit zeigt an, dass sich eine Änderung im korrespondierenden Bit des `CONDition`-Registers ergeben hat. Ob ein Bitwechsel von 0 nach 1 oder von 1 nach 0 einen Eintrag im `EVENT`-Register bewirkt, ist abhängig vom Eintrag im `PTRansition`- und `NTRansition`-Register.

Das Auslesen löscht das Register.

**Rückgabewerte:**

<argument>            integer

**Verwendung:**            Nur Abfrage

---

**STATus:XQUEstionabl:NTRansition <integer>**

Der Befehl setzt die Bits des `NTRansition`-Teils des `STATus:XQUEstionable`-Registers. Ein gesetztes Bit führt dazu, dass ein Übergang von 1 nach 0 im `CONDition`-Teil zu einem Eintrag im `EVENT`-Teil des Registers führt.

Das Auslesen löscht das Register nicht.

**Parameter:**

<integer>            0...32767

---

**STATus:XQUEstionabl:PTRansition <integer>**

Der Befehl setzt die Bits des `PTRansition`-Teils des `STATus:XQUEstionable`-Registers. Ein gesetztes Bit führt dazu, dass ein Übergang von 0 nach 1 im `CONDition`-Teil zu einem Eintrag im `EVENT`-Teil des Registers führt.

Das Auslesen löscht das Register nicht.

**Parameter:**

<integer>            0...32767

---

**STATus:QUEue:NEXT?**

Dieser Abfragebefehl ist identisch mit Befehl `SYSTEM:ERROR?`.

**Rückgabewerte:**

<argument>            integer

**Verwendung:**            Nur Abfrage



## 7.36 SYSTEM-Subsystem

Dieses Kapitel beschreibt die Befehle des Subsystems `SYSTEM`.

### 7.36.1 Fernsteuerungsbefehle

Das `SYSTEM`-Subsystem enthält eine Sammlung von Befehlen für allgemeine Funktionen.

- `SYSTEM:CHNString` auf Seite 1080
- `SYSTEM:COMMunicate:GTL` auf Seite 1080
- `SYSTEM:COMMunicate:GPIB:ADDRESS` auf Seite 1080
- `SYSTEM:DISPlay:EXPLanation<n3>:HIDE` auf Seite 1081
- `SYSTEM:DISPlay:EXPLanation<n3>:SHOW` auf Seite 1081
- `SYSTEM:DISPlay:EXPLanation<n3>:TEXT` auf Seite 1081
- `SYSTEM:DISPlay:SCPiupdate` auf Seite 1082
- `SYSTEM:ERRor?` auf Seite 1082
- `SYSTEM:HELP:LANGuage` auf Seite 1082
- `SYSTEM:MAXChdisp` auf Seite 1082
- `SYSTEM:PRESet` auf Seite 1082
- `SYSTEM:PROFile:CLIPboard` auf Seite 1082
- `SYSTEM:PROFile:FILE` auf Seite 1083
- `SYSTEM:PROFile:PRINter` auf Seite 1083
- `SYSTEM:PROFile:SCReen` auf Seite 1083
- `SYSTEM:PROGramm:EXECute` auf Seite 1083
- `SYSTEM:QLONG` auf Seite 1083
- `SYSTEM:SHTDown` auf Seite 1083
- `SYSTEM:VERSion?` auf Seite 1084

---

#### **SYSTEM:CHNString** <chnstring>

**Parameter:**

<chnstring>            string

**Handbedienung:**    Siehe "[Channel Descr.](#)" auf Seite 687

---

#### **SYSTEM:COMMunicate:GTL**

Rückkehr in den manuellen Betrieb

---

#### **SYSTEM:COMMunicate:GPIB:ADDRESS** <address>

Der Befehl stellt die IEC-Bus-Adresse ein.

**Parameter:**

<address> integer  
Bereich: 1 bis 30

**Beispiel:**

SYST:COMM:GPIB:ADDR 14  
stellt die IEC-Bus-Adresse 14 ein.

**Handbedienung:**

Siehe "[GPIB Address](#)" auf Seite 682

**SYSTem:DISPlay:EXPLAnation<n3>:SHOW <show>**

Mit diesen Befehlen können bis zu 10 Kommentarfenster auf dem Bildschirm positioniert und angezeigt werden.

Der Kommentartext wird mit Befehl SYSTem:DISPlay:EXPLAnation<n3>:TEXT eingegeben.

Die Kommentarfenster werden mit dem Befehl SYSTem:DISPlay:EXPLAnation<n3>:HIDE wieder verborgen.

**Suffix:**

<n3> 1 ... 10  
Nummer des Kommentarfensters, das angezeigt werden soll.

**Parameter:**

<show> string  
"x=p1,y=p2,w=p3,h=p4"  
p1, p2: Koordinaten in Pixel der linken oberen Ecke des Kommentarfensters. Der Ursprung ist die linke obere Ecke des Bildschirms. Die y-Achse zeigt nach unten.  
p3, p4: Breite und Höhe des Kommentarfensters in Pixel.

**SYSTem:DISPlay:EXPLAnation<n3>:TEXT <text>****Suffix:**

<n3> 1 ... 10  
Nummer des Kommentarfensters für das der Text eingegeben wird.

**Parameter:**

<text> string  
Text, der im ausgewählten Kommentarfenster angezeigt wird.

**SYSTem:DISPlay:EXPLAnation<n3>:HIDE**

Der Befehl verbirgt das ausgewählte Kommentarfenster.

**Suffix:**

<n3> 1 ... 10  
Nummer des Kommentarfenster, das verborgen wird.

**Verwendung:**

Ereignis

---

**SYSTem:DISPlay:SCPiupdate** <scpiupdate>**Parameter:**

&lt;scpiupdate&gt;            ON | OFF

**Handbedienung:**    Siehe "[SCPI Update](#)" auf Seite 683

---

**SYSTem:ERRor?**

Der Befehl fragt den ältesten Eintrag der Error Queue ab und löscht ihn dabei. Positive Fehlernummern bezeichnen gerätespezifische Fehler, negative Fehlernummern von SCPI festgelegte Fehlermeldungen. Wenn die Error Queue leer ist, wird 0, No error zurückgegeben. Der Befehl ist identisch mit dem Befehl `STATus:QUEue[:NEXT]?`

**Rückgabewerte:**

&lt;argument&gt;            integer

**Beispiel:**`SYST:ERR?`

fragt den ältesten Eintrag der Error Queue ab.

Antwort:

0, 'No error

seit dem letzten Auslesen der Error Queue trat kein Fehler auf.

**Verwendung:**            Nur Abfrage

---

**SYSTem:HELP:LANGuage** <language>**Parameter:**

&lt;language&gt;            ENGLISH | GERMAN

**Handbedienung:**    Siehe "[Help Language](#)" auf Seite 686

---

**SYSTem:MAXChdisp** <maxchdisp>**Parameter:**

&lt;maxchdisp&gt;            integer

**Handbedienung:**    Siehe "[Max Ch Disp](#)" auf Seite 687

---

**SYSTem:PRESet**

Der Befehl löst einen Geräte-Reset aus. Er hat die gleiche Wirkung wie Menüleiste, File, Preset (Load Default), wie die Taste [PRESET] an der Frontplatte oder wie der Befehl `*RST`.

---

**SYSTem:PROFile:CLIPboard** <file>**Parameter:**

&lt;file&gt;                    string

**Handbedienung:**    Siehe "[Graphic profile](#)" auf Seite 829

---

**SYSTem:PROFile:FILE** <file>**Parameter:**

&lt;file&gt; string

**Handbedienung:** Siehe ["Graphic profile"](#) auf Seite 829

---

**SYSTem:PROFile:PRINter** <file>**Parameter:**

&lt;file&gt; string

**Handbedienung:** Siehe ["Graphic profile"](#) auf Seite 829

---

**SYSTem:PROFile:SCREen** <file>**Parameter:**

&lt;screen&gt; string

**Handbedienung:** Siehe ["Graphic profile"](#) auf Seite 829

---

**SYSTem:PROGramm:EXECute** <execute>

Der Befehl startet das angegebene Window-Programm und übergibt zusätzliche Aufrufargumente. Der Befehl wird normalerweise verwendet, um Visual-Basic-Programme der Software-Option R&S UPV-K1 (Universal Sequence Controller) auszuführen.

**Parameter:**<execute> command line  
Konsolen-Kommandozeile für Windows**Beispiel:**

```
:SYST:PROG:EXEC  
'C:\Program Files\test.exe' arg1 arg2 arg3 arg4
```

startet das Windows- Programm test.exe mit den Argumenten "arg1", "arg2" und "arg3 and arg4" und hält die Ausführung an, solange bis das Programm beendet wurde.

---

**SYSTem:QLONG** <qlong>**Parameter:**

&lt;qlong&gt; ON | OFF

**Handbedienung:** Siehe ["Query Longform"](#) auf Seite 686

---

**SYSTem:SHUtdown** <shutdown>**SYSTem:SHTDown** <shtdown>

Dieser Befehl schaltet den R&S UPV per Fernbedienung in Standby-State.

Der Alias-Befehl ist SYSTem:SHUTdown.

**Parameter:**

<shtdown> float  
Zeit in Sekunden, bis zum Abschalten. Keine Angabe entspricht 0 Sekunden, d.h. einem sofortigen Abschalten.

**Beispiel:**

SYSTEM:SHTDown  
oder  
SYSTEM:SHUtdown  
Schaltet den R&S UPV ohne Verzögerung ab..

**Verwendung:**

Ereignis

**SYSTEM:SINFo** <sinfo>

Erlaubt die Eingabe eines Kommentars für das aktuelle Setup. Dieser Kommentar wird im Setup gespeichert und kann nach erneutem Laden mit SYSTEM:INFo? wieder ausgelesen werden.

Kommentare, die mittels Comments Panel eingegeben wurden ("[Utilities](#)" auf Seite 219) und mit SYSTEM:INFo? ausgelesen werden, werden als HTML-String zurückgegeben.

**Einstell- und Abfrageparameter:**

<sinfo> string

**SYSTEM:SINFo:MAC?****Rückgabewerte:**

<address> STRing  
Die MAC-Adresse (Media-Access-Control-Adresse) ist die Hardware-Adresse jedes einzelnen Netzwerkadapters, die zur eindeutigen Identifizierung des Geräts in einem Rechnernetz dient. Diese Adresse wird hexadezimal kodiert als String in der Form '00:1E:C9:48:6E:60' zurückgegeben.

**Verwendung:**

Nur Abfrage

**SYSTEM:VERSion?**

Der Befehl fragt die SCPI-Version in Form einer Jahreszahl ab, zu der das Gerät konform ist.

**Rückgabewerte:**

<argument> integer

**Beispiel:**

:SYST:VERS?  
fragt die SCPI-Version ab  
Antwort:  
1999.0  
das Gerät ist zur Version von 1999.0 konform.

**Verwendung:**

Nur Abfrage

## 8 Wartung und Geräteschnittstellen

### 8.1 Einleitung - Wartung und Schnittstellen

Das folgende Kapitel enthält Hinweise für die Wartung des Audioanalyzers sowie die Beschreibung der Geräteschnittstellen.

Der Austausch einer Baugruppe und die Bestellung von Ersatzteilen ist im Servicehandbuch beschrieben. Dort befinden sich auch alle für die Ersatzteilbestellung notwendigen Identnummern. Das Servicehandbuch im PDF-Format steht als Download für registrierte Kunden in GLORIS, dem Global Rohde & Schwarz Information System zur Verfügung (<https://gloris.rohde-schwarz.com>).

Die Anschrift unseres Support-Centers und eine Liste der Rohde & Schwarz-Servicestellen finden Sie auf unserer Webseite (<https://rohde-schwarz.com>).

Weitergehende Informationen, insbesondere zur Fehlersuche, zur Instandsetzung des Geräts, zum Tausch der Baugruppen und zur Kalibrierung, finden sich ebenfalls im Servicehandbuch.

### 8.2 Wartung

Der Audio Analyzer bedarf keiner periodischen Wartung. Die Wartung beschränkt sich im wesentlichen auf eine Reinigung des Gerätes. Es ist jedoch empfehlenswert, die Solldaten von Zeit zu Zeit zu überprüfen.

---

#### **ACHTUNG**

##### **Schäden an der Frontplatte durch Reinigungsmittel**

Reinigungsmittel können Substanzen enthalten, die zu Schäden am Gerät führen. Zum Beispiel können Lösungsmittel wie Azeton oder Nitroverdünnung die Frontplattenbeschriftung oder Kunststoffteile schädigen.

Es kann daher nur ein weiches, nichtfusselndes Tuch zur Reinigung verwendet werden.

---

Der Lagertemperaturbereich des Audioanalyzers ist im Datenblatt angegeben. Bei längerer Lagerung ist das Gerät gegen Staub zu schützen.

Für den Transport oder Versand ist die Originalverpackung, insbesondere die beiden Schutzkappen für Front- und Rückseite, von Vorteil.

## 8.3 Austausch der Netzsicherung

Es dürfen nur Sicherungen des Typs IEC 127-T4.0H/250V verwendet werden. Diese Sicherungen werden bei allen angegebenen Netzennspannungen verwendet.

### **ACHTUNG**

#### **Geräteschaden durch falsche Sicherungen**

Durch falsche Sicherungen kann es zu einem Geräteschaden kommen.

Austausch der Netzsicherungen:

1. Das Netzkabel abziehen.
2. Abdeckklappe des Spannungswählers mit einem kleinen Schraubenzieher o.ä. öffnen.
3. Die beiden Sicherungshalter herausziehen und die defekten Sicherungen durch neue ersetzen.
4. Die Sicherungshalter wieder einsetzen.
5. Abdeckklappe schließen.

## 8.4 Geräteschnittstellen

Der folgende Abschnitt beschreibt die Fernsteuer-Schnittstellen des Audio Analyzers, sowie die Pinbelegung der Monitor-Buchse. Die restlichen Schnittstellen sind im [Kapitel 2, "Inbetriebnahme"](#), auf Seite 24 beschrieben.

### 8.4.1 IEC-Bus-Schnittstelle (IEC 625 / IEEE 488)

Das Gerät ist serienmäßig mit einem IEC-Bus-Anschluss ausgestattet. Die Anschlussbuchse nach IEEE 488 befindet sich an der Geräterückseite. Über die Schnittstelle kann ein Controller zur Fernsteuerung angeschlossen werden. Der Anschluss erfolgt mit einem geschirmten Kabel.

#### 8.4.1.1 Eigenschaften der IEC-Bus-Schnittstelle

- 8-bit-parallele Datenübertragung
- bidirektionale Datenübertragung
- Dreidraht-Handshake
- hohe Datenübertragungsrate
- bis zu 15 Geräte anschließbar
- maximale Länge der Verbindungskabel 15 m (Einzelverbindung 2 m)

- Wired-Or-Verknüpfung bei Parallelschaltung mehrerer Geräte



Bild 8-1: Pinbelegung der IEC-Bus-Schnittstelle

#### 8.4.1.2 IEC-Bus-Leitungen

- **Datenbus mit 8 Leitungen DIO 1...DIO 8**  
Die Übertragung erfolgt bitparallel und byteseriell im ASCII/ISO-Code. DIO1 ist das niedrigstwertige und DIO8 das höchstwertige Bit.
- **Steuerbus mit 5 Leitungen:**
  - **IFC** (Interface Clear):  
aktiv LOW setzt die Schnittstellen der angeschlossenen Geräte in die Grundeinstellung zurück..
  - **ATN** (Attention):  
aktiv LOW meldet die Übertragung von Schnittstellennachrichten  
inaktiv HIGH meldet die Übertragung von Gerätenachrichten
  - **SRQ** (Service Request):  
aktiv LOW ermöglicht dem angeschlossenen Gerät, einen Bedienungsruf an den Controller zu senden.
  - **REN** (Remote Enable):  
aktiv LOW ermöglicht das Umschalten auf Fernsteuerung.
  - **EOI** (End or Identify):  
hat in Verbindung mit ATN zwei Funktionen:  
ATN = HIGH aktiv LOW kennzeichnet das Ende einer Datenübertragung.  
ATN = LOW aktiv LOW löst Parallelabfrage (Parallel Poll) aus.
- **3. Handshake Bus mit drei Leitungen:**
  - **DAV** (Data Valid):  
aktiv LOW meldet ein gültiges Datenbyte auf dem Datenbus..
  - **NRFD** (Not Ready For Data):

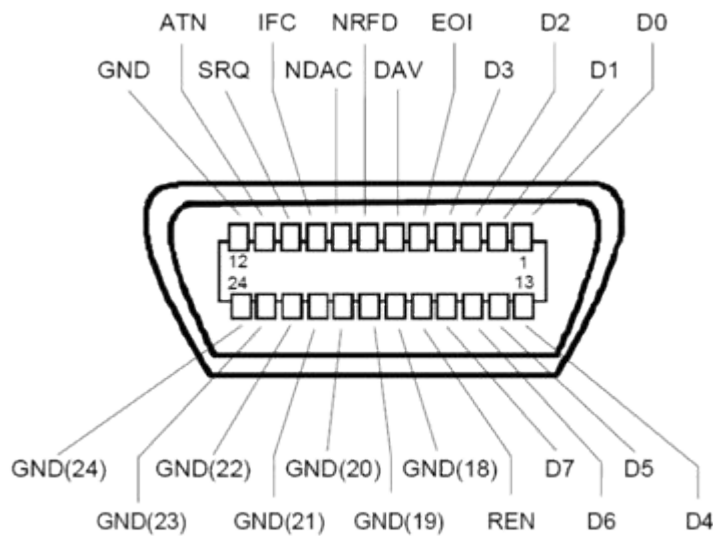

aktiv LOW meldet, dass eines der angeschlossenen Geräte zur Datenübernahme nicht bereit ist.

- **NDAC** (Not Data Accepted):  
aktiv LOW, solange das angeschlossene Gerät die am Datenbus anliegenden Daten übernimmt.

#### 8.4.1.3 IEC-Bus-Schnittstellenfunktionen

Über IEC-Bus fernsteuerbare Geräte können mit unterschiedlichen Schnittstellenfunktionen ausgerüstet sein. Die folgende Tabelle führt die für den Audio Analyzer zutreffenden Schnittstellenfunktionen auf.

**Tabelle 8-1: Schnittstellenfunktionen**

| Steuerzeichen | Schnittstellenfunktionen   |
|---------------|--|
| SH1           | Handshake-Quellenfunktion (Source Handshake), volle Fähigkeit  |
| AH1           | Handshake-Senkenfunktion (Acceptor Handshake), volle Fähigkeit                                       |
| L4            | Listener-Funktion, volle Fähigkeit, Entadressierung durch MTA  |
| T6            | Talker-Funktion, volle Fähigkeit, Fähigkeit zur Antwort auf Serienabfrage, Entadressierung durch MLA |
| SR1           | Bedienungs-Ruf-Funktion (Service Request), volle Fähigkeit   |
| PP1           | Parallel-Poll-Funktion, volle Fähigkeit  |
| RL1           | Remote/Local-Umschaltfunktion, volle Fähigkeit   |
| DC1           | Rücksetzfunktion (Device Clear), volle Fähigkeit   |
| DT1           | Auslösefunktion (Device Trigger), volle Fähigkeit  |
| C0            | keine Controller-Funktion  |

#### 8.4.1.4 IEC-Bus-Schnittstellennachrichten

Schnittstellennachrichten werden auf den Datenleitungen zum Gerät übertragen, wobei die Steuerleitung Attention ATN aktiv (LOW) ist. Sie dienen der Kommunikation zwischen Steuerrechner und Gerät und können nur von einem Steuerrechner, der die Controllerfunktion am IEC-Bus hat, gesendet werden.

##### Universalbefehle

Die Universalbefehle liegen im Codebereich 0x10...0x1F. Sie wirken ohne vorhergehende Adressierung auf alle an den Bus angeschlossenen Geräte.

**Tabelle 8-2: Universalbefehle**

| Befehl                          | VISUAL BASIC-Befehl            | Wirkung auf das Gerät   |
|---------------------------------|--------------------------------|---|
| DCL (Device Clear)              | IBCMD (controller%, CHR\$(20)) | Bricht die Bearbeitung der gerade empfangenen Befehle ab und setzt die Befehlsbearbeitungs-Software in einen definierten Anfangszustand. Verändert die Geräteeinstellung nicht. |
| IFC (Interface Clear)           | IBSIC (controller%)            | Setzt die Schnittstellen in die Grundeinstellung zurück.  |
| LLO (Local Lockout)             | IBCMD (controller%, CHR\$(17)) | Die manuelle LOCAL-Umschaltung wird gesperrt.   |
| SPE (Serial Poll Enable)        | IBCMD (controller%, CHR\$(24)) | Bereit zur Serienabfrage.   |
| SPD (Serial Poll Disable)       | IBCMD (controller%, CHR\$(25)) | Ende der Serienabfrage.   |
| PPU (Parallel Poll Unconfigure) | IBCMD (controller%, CHR\$(21)) | Ende des Parallel-Poll-Abfragestatus.   |

### Adressierte Befehle

Die adressierten Befehle liegen im Code-Bereich 0x00..0x.0F. Sie wirken nur auf Geräte, die als Listener adressiert sind.

**Tabelle 8-3: Adressierte Befehle**

| Befehl                        | VISUAL BASIC-Befehl    | Wirkung auf das Gerät   |
|-------------------------------|------------------------|---|
| SDC (Selected Device Clear)   | IBCLR (device%)        | Bricht die Bearbeitung der gerade empfangenen Befehle ab und setzt die Befehlsbearbeitungs-Software in einen definierten Anfangszustand. Verändert die Geräteeinstellung nicht. |
| GET (Group Execute Trigger)   | IBTRG (device%)        | Löst eine Messung oder einen Sweep aus.   |
| GTL (Go to Local)             | IBLOC (device%)        | Übergang in den Zustand Local (Handbedienung).  |
| PPC (Parallel Poll Configure) | IBPPC (device%, data%) | Gerät für Parallelabfrage konfigurieren. Der VISUAL BASIC-Befehl führt zusätzlich PPE / PPD aus.  |

## 8.4.2 Ethernet-Schnittstelle (LAN)

Das Gerät ist serienmäßig mit einer Ethernet-Schnittstelle ausgestattet. Die Anschlussbuchse befindet sich an der Geräterückseite. Damit ist es bei entsprechender Rechtevergabe durch den Netzwerkadministrator möglich, Dateien über das Netzwerk zu übertragen und Netzwerk-Ressourcen wie z.B. Netzwerkverzeichnis oder Netzwerkdrucker zu nutzen. Außerdem kann das Gerät im Netzwerk ferngesteuert und manuell fernbedient werden. Der Anschluss erfolgt mit einem handelsüblichen geschirmten RJ45-Kabel.

Die Netzwerkkarte arbeitet mit 100-MHz-Ethernet IEEE 802.3u. Das Netzwerkprotokoll TCP/IP mit den zugehörigen Netzwerkdiensten ist vorkonfiguriert. TCP/IP liefert eine verbindungsorientierte Kommunikation, bei der die Reihenfolge der ausgetauschten Nachrichten eingehalten und unterbrochene Verbindungen erkannt werden. Weiterhin können mit diesem Protokoll keine Nachrichten verloren gehen.

Der Anschluss des R&S UPV ist in [Kapitel 2.10.1, "Anschluss an das Netzwerk"](#), auf Seite 71, die Fernsteuerung über Ethernet in [Kapitel 6.3.2, "Fernsteuerung über die LAN-Schnittstelle"](#), auf Seite 839 beschrieben. Die folgenden Ausführungen geben einen vertieften Einblick in die Architektur einer LAN-Fernsteuerverbindung.

Die Fernsteuerung des Gerätes über ein Netzwerk basiert auf diesen standardisierten Protokollen, die dem OSI-Reference-Model folgen (siehe Bild unten).

|              |                                     |
|--------------|-------------------------------------|
| Application  | Test Application<br>VXI-11 Protocol |
| Presentation | XDR                                 |
| Session      | ONC/RPC                             |
| Transport    | TCP/UDP                             |
| Network      | IP                                  |
| Data Link    | 802.3 (Ethernet)                    |
| Physical     | 802.3 (10BASE-T)                    |

**Bild 8-2: Beispiel für LAN-Fernsteuerung nach dem OSI-Reference-Model (VXI-11)**

Basierend auf TCP/UDP werden die Nachrichten über Open Network Computing (ONC)-Remote Procedure Calls (RPC) zwischen dem Controller und dem Gerät ausgetauscht. Die erlaubten RPC-Messages sind mit XDR als VXI-11-Norm bekannt. Basierend auf dieser Norm werden Nachrichten zwischen dem Controller und dem Gerät ausgetauscht. Diese Nachrichten sind mit den SCPI-Befehlen identisch. Sie lassen sich in vier Gruppen einteilen: Program Messages (Steuerbefehle an das Gerät), Response Messages (Rückgabewerte des Geräts), Service Request (spontane Anforderungen des Geräts) und Low-Level-Control-Messages (Schnittstellennachrichten).

Eine VXI-11 Verbindung zwischen einem Controller und einem Gerät basiert auf drei Kanälen (Channels): Core-, Abort- und Interrupt-Channel. Über den Core-Channel wird die wesentliche Steuerung des Instruments abgewickelt ( Program-, Response- und Low-Level-Control-Messages). Der Abort-Channel dient zum sofortigen Abbruch des Core-Channels und der Interrupt-Channel transportiert spontane Service-Requests des Gerätes. Der Verbindungsaufbau selbst ist komplex. Weitere Details können der VXI-11-Spezifikation entnommen werden ('TCP/IP Instrument Protocol Specification VXI-11, Revision 1.0 VMEbus Extensions for Instrumentation, VXIbus' und 'TCP/IP-IEEE 488.2 Instrument Interface Specification VXI-11.3, Draft 0.3 VMEbus Extensions for Instrumentation, VXIbus').

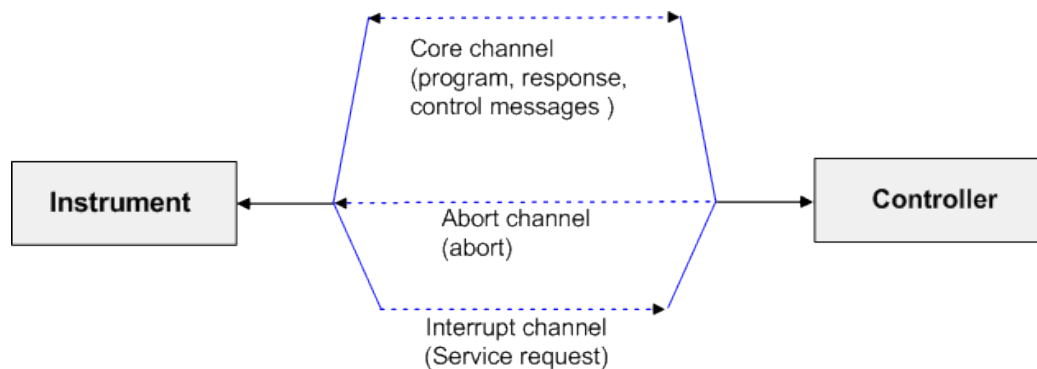

**Bild 8-3: Channels zwischen dem Gerät und dem Controller bei VXI-11**

Im Netzwerk ist die Anzahl der Controller, die auf ein Gerät zugreifen können, praktisch unbegrenzt. Im Gerät werden die einzelnen Controller eindeutig unterschieden. Diese Unterscheidung setzt sich bis auf Applikationsebene auf einem Controller fort, d.h. zwei Applikationen auf einem PC werden von einem Gerät als zwei verschiedene Controller angesehen.

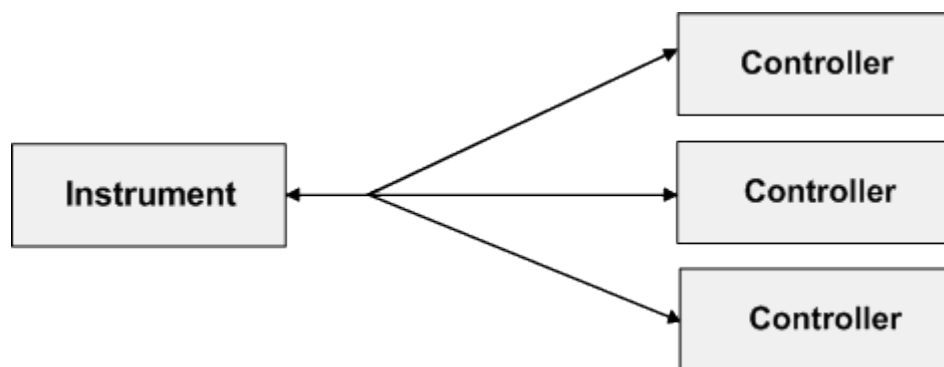

**Bild 8-4: Fernsteuerung über LAN bei mehreren Controllern**

Für einen exklusiven Zugriff können die Controller das Gerät sperren (Lock) und wieder freigeben (Unlock). Damit kann der Zugriff von mehreren Controllern aus geregelt werden.

Im Programm 'Measurement & Automation Control' erfolgt diese Einstellung im Panel Template.

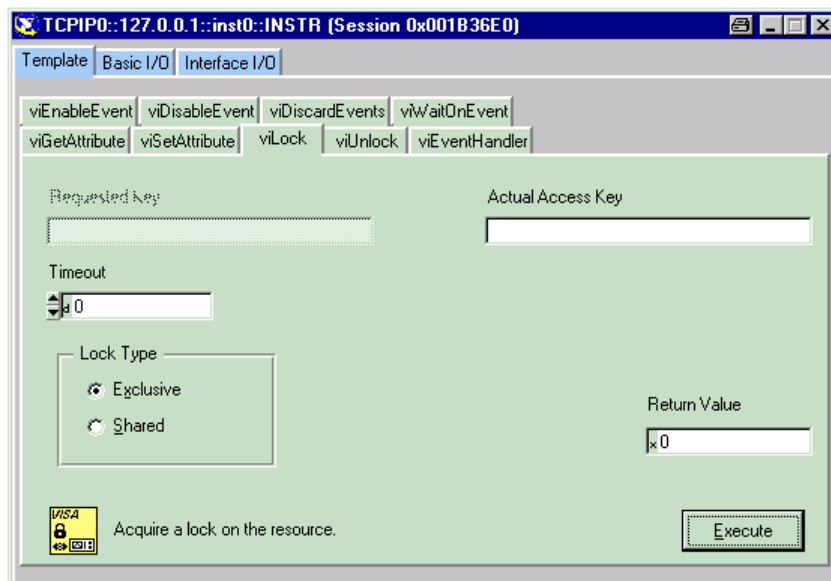

#### 8.4.2.1 VXI-11-Schnittstellennachrichten

Bei einer Ethernet-Verbindung werden die Schnittstellennachrichten als Low-Level-Control-Messages bezeichnet. Mit ihnen können die Schnittstellennachrichten des IEC-Bus emuliert werden.

**Tabelle 8-4: VXI-11-Schnittstellennachrichten**

| Befehl |                         | Wirkung auf das Gerät   |
|--------|-------------------------|---|
| &ABO   | (Abort)                 | Bricht die Bearbeitung der gerade empfangenen Befehle ab.   |
| &DCL   | (Device Clear)          | Bricht die Bearbeitung der gerade empfangenen Befehle ab und setzt die Befehlsbearbeitungs-Software in einen definierten Anfangszustand. Verändert die Geräteeinstellung nicht. |
| &GTL   | (Go to Local)           | Übergang in den Zustand Local (Handbedienung).  |
| &GTR   | (Go to Remote)          | Übergang in den Zustand Remote (Fernsteuerung).   |
| &GET   | (Group Execute Trigger) | Löst eine Messung oder einen Sweep aus.   |
| &LLO   | (Local Lockout)         | Die manuelle LOCAL-Umschaltung wird gesperrt.   |
| &POL   | (Serial Poll)           | Ein Serial Poll wird durchgeführt.  |
| &NREN  | (Not Remote Enable)     | Die manuelle LOCAL-Umschaltung wird freigegeben.  |

#### 8.4.3 RS-232 Schnittstelle (COM)

Das Gerät verfügt serienmäßig über eine RS-232 Schnittstelle (nicht mit FMR9 oder FMR11, siehe [Kapitel 2.6.1, "Rechnerausstattung und Windows Betriebssystem abrufen"](#), auf Seite 52). Die Anschlussbuchse befindet sich an der Geräterückseite. Über die Schnittstelle kann ein Controller zur Fernsteuerung angeschlossen werden. Der Anschluss erfolgt mit einem geschirmten Kabel.

### 8.4.3.1 Eigenschaften der Schnittstelle

- serielle Datenübertragung im Asynchron-Mode
- bidirektionale Datenübertragung über zwei separate Leitungen
- Signalpegel logisch '0' von +3 V bis +15 V
- Signalpegel logisch '1' von -15 V bis -3 V
- ein externes Gerät (Controller) anschließbar



Bild 8-5: Pinbelegung der RS-232-Schnittstelle

### 8.4.3.2 Signalleitungen

- **DCD** (Data Carrier Detector),  
Wird im Gerät nicht genutzt.  
Eingang (log. '0' = aktiv); An diesem Signal erkennt ein Datenendgerät, dass das Modem von der Gegenstation gültige Signale mit ausreichendem Pegel empfängt. DCD wird benutzt, um den Empfänger im Datenendgerät zu sperren und damit das Einlesen falscher Daten zu unterbinden, wenn das Modem die Signale der Gegenstation nicht deuten kann.
- **RxD** (Receive Data),  
Datenleitung; Übertragungsrichtung von der Gegenstation zum Gerät.
- **TxD** (Transmit Data),  
Datenleitung; Übertragungsrichtung vom Gerät zur Gegenstation.
- **DTR** (Data terminal ready),  
Ausgang (log. '0' = aktiv); mit DTR teilt das Gerät mit, dass es bereit ist, Daten zu empfangen.
- **GND**  
Schnittstellenmasse, mit der Gerätemasse verbunden.
- **DSR** (Data set ready),  
Eingang (log. '0' = aktiv); DSR teilt dem Gerät mit, dass die Gegenstation bereit ist, Daten zu empfangen.

- **RTS** (Request to send),  
Ausgang (log. '0' = aktiv); RTS teilt der Gegenstation mit, dass das Gerät bereit zur Datenübertragung ist. Die Leitung RTS bleibt solange aktiv, wie die serielle Schnittstelle aktiv ist.
- **CTS** (Clear to send),  
Eingang (log. '0' = aktiv); CTS teilt dem Gerät mit, dass die Gegenstation bereit ist, Daten zu empfangen.
- **RI** (Ring indicator),  
Wird vom Gerät nicht genutzt.  
Eingang; mit RI meldet ein Modem, dass eine Gegenstation mit ihm Verbindung aufnehmen will.

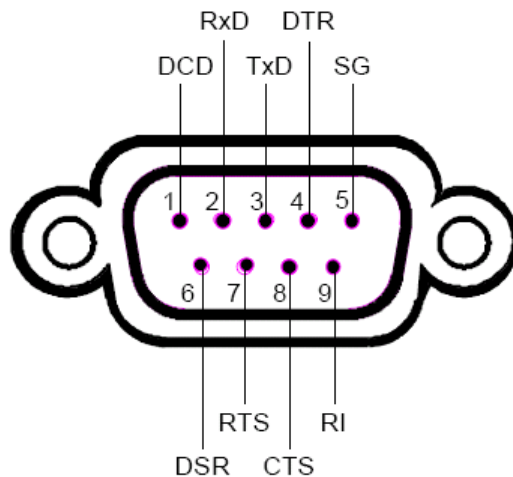
### 8.4.3.3 Übertragungsparameter

Für eine fehlerfreie und korrekte Datenübertragung müssen bei Gerät und Controller die Übertragungsparameter gleich eingestellt werden. Der Audio Analyzer hat ab Werk die Einstellungen, die in der Auflistung unter dem Begriff Default genannt werden. Diese Werte können vom Benutzer nicht verändert werden.

|  |   |    |    |             |    |    |    |             |             |    |    |    |  |        |  |  |  |             |  |  |  |        |             |  |  |          |  |  |  |           |  |  |  |             |          |  |  |
|--|---|----|----|-------------|----|----|----|-------------|-------------|----|----|----|--|--------|--|--|--|-------------|--|--|--|--------|-------------|--|--|----------|--|--|--|-----------|--|--|--|-------------|----------|--|--|
| Übertragungsgeschwindigkeit (Baudrate) | Die Übertragungsgeschwindigkeit ist 19200 für R&S UPV FW Versionen bis 4.0.x, 115200 für Firmversionen ab 4.0.x.  |    |    |             |    |    |    |             |             |    |    |    |  |        |  |  |  |             |  |  |  |        |             |  |  |          |  |  |  |           |  |  |  |             |          |  |  |
| Datenbits                              | Die Datenübertragung erfolgt im 7- oder 8-bit-ASCII-Code. Das LSB (least significant bit) ist das erste übertragene Bit. Default ist 8.   |    |    |             |    |    |    |             |             |    |    |    |  |        |  |  |  |             |  |  |  |        |             |  |  |          |  |  |  |           |  |  |  |             |          |  |  |
| Startbit                               | Jedes Datenbyte wird mit einem Startbit eingeleitet. Die fallende Flanke des Startbits signalisiert den Beginn des Datenbytes.  |    |    |             |    |    |    |             |             |    |    |    |  |        |  |  |  |             |  |  |  |        |             |  |  |          |  |  |  |           |  |  |  |             |          |  |  |
| Paritätsbit                            | Als Fehlerschutz kann ein Paritätsbit mit übertragen werden. Es gibt die Einstellungen keine, gerade und ungerade Parität. Zusätzlich kann das Paritätsbit auf logisch '0' oder logisch '1' festgelegt werden. Default ist keine Parität.   |    |    |             |    |    |    |             |             |    |    |    |  |        |  |  |  |             |  |  |  |        |             |  |  |          |  |  |  |           |  |  |  |             |          |  |  |
| Stopbits                               | Die Übertragung eines Datenbytes kann mit 1, 1,5 oder 2 Stopbits abgeschlossen werden. Default ist 1 Stopbit.<br><br>Beispiel:<br>Übertragung des Buchstaben 'A' (41 Hex) im 7-bit-ASCII-Code, mit gerader Parität und zwei Stopbits:<br><table border="1" style="margin-left: 20px;"> <tr> <td>01</td><td>02</td><td>03</td><td>04</td><td>05</td><td>06</td><td>07</td><td>08</td><td>09</td><td>10</td><td>11</td><td></td> </tr> <tr> <td>Bit 01</td><td></td><td></td><td></td><td>Bit 02...08</td><td></td><td></td><td></td><td>Bit 09</td><td>Bit 10...11</td><td></td><td></td> </tr> <tr> <td>Startbit</td><td></td><td></td><td></td><td>Datenbits</td><td></td><td></td><td></td><td>Paritätsbit</td><td>Stopbits</td><td></td><td></td> </tr> </table> | 01 | 02 | 03          | 04 | 05 | 06 | 07          | 08          | 09 | 10 | 11 |  | Bit 01 |  |  |  | Bit 02...08 |  |  |  | Bit 09 | Bit 10...11 |  |  | Startbit |  |  |  | Datenbits |  |  |  | Paritätsbit | Stopbits |  |  |
| 01                                     | 02  | 03 | 04 | 05          | 06 | 07 | 08 | 09          | 10          | 11 |    |    |  |        |  |  |  |             |  |  |  |        |             |  |  |          |  |  |  |           |  |  |  |             |          |  |  |
| Bit 01                                 |   |    |    | Bit 02...08 |    |    |    | Bit 09      | Bit 10...11 |    |    |    |  |        |  |  |  |             |  |  |  |        |             |  |  |          |  |  |  |           |  |  |  |             |          |  |  |
| Startbit                               |   |    |    | Datenbits   |    |    |    | Paritätsbit | Stopbits    |    |    |    |  |        |  |  |  |             |  |  |  |        |             |  |  |          |  |  |  |           |  |  |  |             |          |  |  |

### 8.4.3.4 Handshake

#### Software-Handshake

Bei Software-Handshake wird die Datenübertragung mit den beiden Steuerzeichen XON / XOFF gesteuert: Das Gerät meldet seine Empfangsbereitschaft über das Steuerzeichen XON. Ist der Empfangspuffer voll, schickt er das Zeichen XOFF über die Schnittstelle zum Controller. Der Controller unterbricht daraufhin die Datenausgabe so

lange, bis er vom Gerät wieder ein XON empfängt. Der Controller signalisiert seine Empfangsbereitschaft dem Gerät auf die gleiche Weise.

### Kabel für lokale Rechnerkopplung bei Software-Handshake

Die Verbindung des Gerätes mit einem Controller bei Software-Handshake erfolgt durch Kreuzen der Datenleitungen. Der folgende Verdrahtungsplan gilt für einen Controller mit 9-Pol- oder 25-Pol-Ausführung.



Bild 8-6: Verdrahtung der Datenleitungen für Software-Handshake

### Hardware-Handshake

Beim Hardware-Handshake meldet das Gerät seine Empfangsbereitschaft über die Leitungen DTR und RTS. Eine logische '0' auf beiden Leitungen bedeutet 'bereit' und eine logische '1' bedeutet 'nicht bereit'. Die Leitung RTS ist dabei immer aktiv (logisch '0'), solange die serielle Schnittstelle eingeschaltet ist. Die Leitung DTR steuert damit die Empfangsbereitschaft des Audio Analyzers.

Die Empfangsbereitschaft der Gegenstation wird dem Gerät über die Leitung CTS und DSR mitgeteilt. Eine logische '0' auf beiden Leitungen aktiviert die Datenausgabe und eine logische '1' auf beiden Leitungen stoppt die Datenausgabe des Gerätes. Die Datenausgabe erfolgt über die Leitung TxD. Dies ist der Default beim Audio Analyzer.

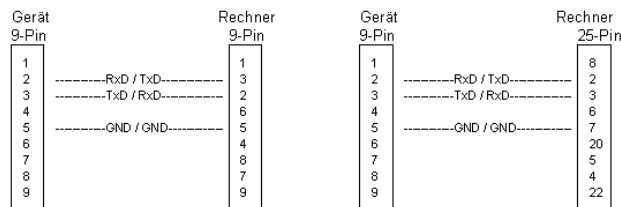
### Kabel für lokale Rechnerkopplung bei Hardware-Handshake

Die Verbindung des Gerätes mit einem Controller erfolgt mit einem sogenannten Nullmodem-Kabel. Bei diesem Kabel müssen die Daten-, Steuer- und Meldeleitungen gekreuzt werden. Der folgende Verdrahtungsplan gilt für einen Controller mit 9-Pol- oder 25-Pol-Ausführung.



Bild 8-7: Verdrahtung der Daten-, Steuer- und Meldeleitungen für Hardware-Handshake

## 8.4.4 USB-Device-Anschluss

Geräte der neueren Serien haben auf ihrer Rückseite zusätzlich zum normalen USB Anschluss auch den sogenannten USB-Device-Anschluss vom Typ B (Device USB).

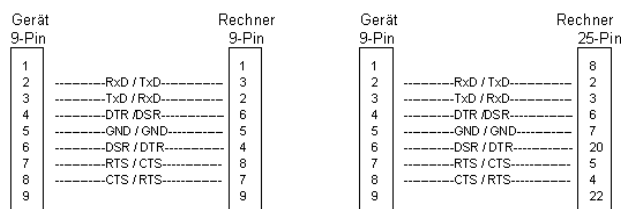

Über diesen Anschluss lässt sich der R&S UPV ebenfalls fernsteuern, sofern der Controller über die nötigen Treiber verfügt.

Die Fernsteuerung über USB ist in [Kapitel 6.3.3, "Fernsteuerung über die USB-Device-Schnittstelle"](#), auf Seite 844 beschrieben.

#### 8.4.4.1 USB-Device-Schnittstellennachrichten

Bei einer USB-Device-Verbindung werden die Schnittstellennachrichten als Low-Level-Control-Messages bezeichnet. Mit ihnen können die Schnittstellennachrichten des IEC-Bus emuliert werden.

**Tabelle 8-5: USB-Device-Schnittstellennachrichten**

| Befehl |                         | Wirkung auf das Gerät   |
|--------|-------------------------|---|
| &ABO   | (Abort)                 | Bricht die Bearbeitung der gerade empfangenen Befehle ab.   |
| &DCL   | (Device Clear)          | Bricht die Bearbeitung der gerade empfangenen Befehle ab und setzt die Befehlsbearbeitungs-Software in einen definierten Anfangszustand. Verändert die Geräteeinstellung nicht. |
| &GTL   | (Go to Local)           | Übergang in den Zustand Local (Handbedienung).  |
| &GTR   | (Go to Remote)          | Übergang in den Zustand Remote (Fernsteuerung).   |
| &GET   | (Group Execute Trigger) | Löst eine Messung oder einen Sweep aus.   |
| &LLO   | (Local Lockout)         | Die manuelle LOCAL-Umschaltung wird gesperrt.   |
| &POL   | (Serial Poll)           | Ein Serial Poll wird durchgeführt.  |
| &NREN  | (Not Remote Enable)     | Die manuelle LOCAL-Umschaltung wird freigegeben.  |

#### 8.4.5 Druckeranschluss (LPT)

Die 25-polige Buchse LPT an der Rückwand des R&S UPV ist für den Anschluss eines Druckers vorgesehen (nicht mit FMR9 oder FMR11, siehe [Kapitel 2.6.1, "Rechnerausstattung und Windows Betriebssystem abrufen"](#), auf Seite 52).



Tabelle 8-6: Pinbelegung der Buchse LPT

| Anschluss | Signal   | Eingang (E)<br>Ausgang (A) | Bedeutung  |
|-----------|----------|----------------------------|--|
| 1         | STROBE   | A                          | Impuls zur Übertragung eines Datenbytes, min. 1 µs Pulsbreite (aktiv LOW).   |
| 2         | D0       | A                          | Datenleitung 0   |
| 3         | D1       | A                          | Datenleitung 1   |
| 4         | D2       | A                          | Datenleitung 2   |
| 5         | D3       | A                          | Datenleitung 3   |
| 6         | D4       | A                          | Datenleitung 4   |
| 7         | D5       | A                          | Datenleitung 5   |
| 8         | D6       | A                          | Datenleitung 6   |
| 9         | D7       | A                          | Datenleitung 7   |
| 10        | ACK      | E                          | Zeigt die Bereitschaft des Druckers zum Empfang des nächsten Bytes an (aktiv LOW).   |
| 11        | BUSY     | E                          | Signal aktiv, wenn der Drucker keine Daten annehmen kann.  |
| 12        | PE       | E                          | Das Signal wird aktiv, wenn kein Druckerpapier eingelegt ist (aktiv HIGH).   |
| 13        | SELECT   | E                          | Das Signal wird aktiv, wenn der Drucker selektiert wurde (aktiv HIGH).   |
| 14        | AUTOFEED | A                          | Bei aktivem Signal führt der Drucker nach jeder Zeile automatisch einen Zeilenvorschub aus (aktiv LOW).                        |
| 15        | ERROR    | E                          | Dieses Signal wird aktiv, wenn der Drucker kein Papier mehr hat, nicht selektiert ist oder einen Fehlerstatus hat (aktiv LOW). |

| Anschluss | Signal    | Eingang (E)<br>Ausgang (A) | Bedeutung  |
|-----------|-----------|----------------------------|--|
| 16        | INIT      | A                          | Initialisierung des Druckers (aktiv LOW).                                      |
| 17        | SELECT IN | A                          | Bei aktivem Signal werden die Codes DC1/DC3 vom Drucker ignoriert (aktiv LOW). |
| 18 - 25   | GND       |                            | Masseanschlüsse  |

### 8.4.6 Monitoranschluss (MONITOR)

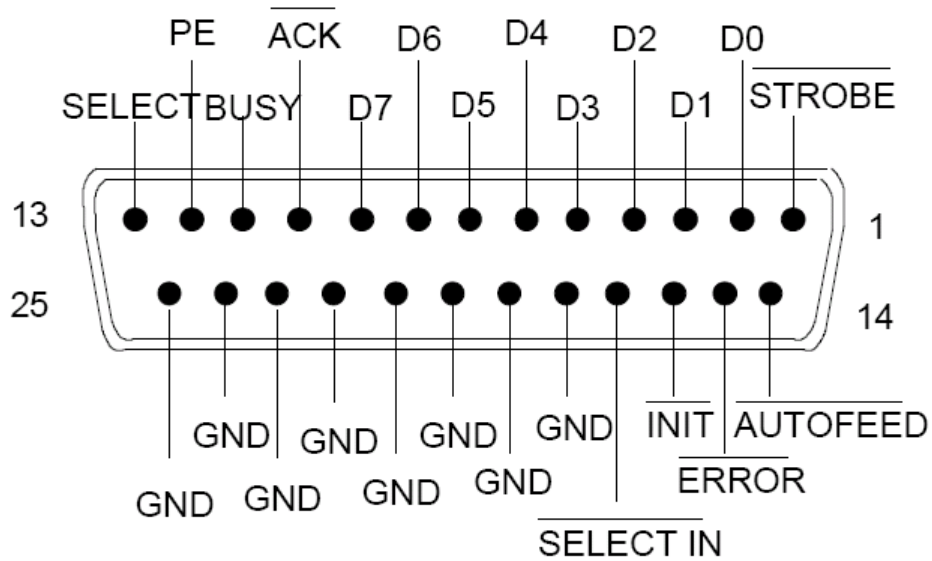
An der Geräterückseite steht die 15-polige Buchse MONITOR für den Anschluss eines VGA-Monitors zur Verfügung.



Tabelle 8-7: Pinbelegung der Buchse MONITOR

| Pin | Signal         | Pin | Signal | Pin | Signal         |
|-----|----------------|-----|--------|-----|----------------|
| 1   | Red (output)   | 6   | GND    | 11  | (NC)           |
| 2   | Green (output) | 7   | GND    | 12  | (NC)           |
| 3   | Blue (output)  | 8   | GND    | 13  | HSYNC (output) |
| 4   | (NC)           | 9   | GND    | 14  | VSYNC (output) |
| 5   | GND            | 10  | GND    | 15  | (NC)           |

### 8.4.7 Monitoranschluss (DVI-D)

Ist der R&S UPV mit einem FMR9 oder FMR11 (siehe [Kapitel 2.6.1, "Rechnerausstattung und Windows Betriebssystem aufrufen"](#), auf Seite 52) ausgerüstet, so verfügt er an seiner Geräterückseite zusätzlich zum analogen VGA-Monitor-Ausgang über einen DVI-Anschluss. Daran kann ein moderner digitaler Monitor angeschlossen werden.

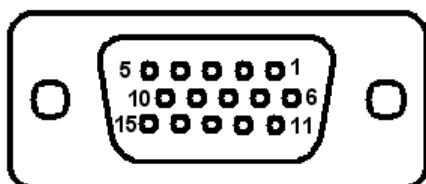

Tabelle 8-8: Pinbelegung der Buchse DVI-D

| Pin | Signal       | Pin | Signal      | Pin | Signal      |
|-----|--------------|-----|-------------|-----|-------------|
| 1   | Daten 2- rot | 11  | Abschirmung | 21  | -           |
| 2   | Daten 2+ rot | 12  | -           | 22  | Abschirmung |

| Pin | Signal        | Pin | Signal         | Pin | Signal    |
|-----|---------------|-----|----------------|-----|-----------|
| 3   | Abschirmung   | 13  | -              | 23  | Takt+     |
| 4   | -             | 14  | +5 V / 0,2 A   | 24  | Takt-     |
| 5   | -             | 15  | Abschirmung    |     |           |
| 6   | DDC-Takt      | 16  | Hotplug Detect | C1  | CRT rot   |
| 7   | DDC-Daten     | 17  | Daten 0- blau  | C2  | CRT grün  |
| 8   | -             | 18  | Daten 0+ blau  | C3  | CRT blau  |
| 9   | Daten 1- grün | 19  | Abschirmung    | C4  | CRT HSync |
| 10  | Daten 1+ grün | 20  | -              | C5  | CRT-Masse |

## Liste der Befehle

|   |      |
|---|------|
| *CLS.....                                 | 886  |
| *ESE.....                                 | 886  |
| *ESR?.....                                | 886  |
| *GTL.....                                 | 886  |
| *IDN?.....                                | 886  |
| *IST?.....                                | 887  |
| *OPC.....                                 | 887  |
| *OPC?.....                                | 887  |
| *OPT?.....                                | 887  |
| *PRE.....                                 | 887  |
| *PSC.....                                 | 888  |
| *RST.....                                 | 888  |
| *SRE.....                                 | 888  |
| *STB?.....                                | 889  |
| *TRG.....                                 | 889  |
| *WAI.....                                 | 889  |
| ABORT.....                                | 944  |
| ARM:FREQuency:STARt.....                  | 946  |
| ARM:FREQuency:STOP.....                   | 946  |
| ARM:LEVel:MIN.....                        | 946  |
| ARM:VOLTagE:STARt.....                    | 946  |
| ARM:VOLTagE:STOP.....                     | 947  |
| AUXiliaries:AAUXout.....                  | 1001 |
| AUXiliaries:AUDMonitor.....               | 1001 |
| AUXiliaries:DCValue.....                  | 1001 |
| AUXiliaries:PHONe.....                    | 1001 |
| AUXiliaries:PHPermanent.....              | 1001 |
| AUXiliaries:SPEaker:CHANnel.....          | 1002 |
| AUXiliaries:SPEaker:SOURce.....           | 1002 |
| AUXiliaries:SPEaker:STATe.....            | 1002 |
| AUXiliaries:SPEaker:VOLUme.....           | 1002 |
| AUXiliaries:TRIGger:INPut:EDGE.....       | 1002 |
| AUXiliaries:TRIGger:INPut:ENABle.....     | 1002 |
| AUXiliaries:TRIGger:INPut:MODE.....       | 1002 |
| AUXiliaries:TRIGger:OUTPut:EDGE.....      | 1003 |
| AUXiliaries:TRIGger:OUTPut:ENABle.....    | 1003 |
| AUXiliaries:TRIGger:OUTPut:FREQuency..... | 1003 |
| AUXiliaries:TRIGger:OUTPut:MODE.....      | 1003 |
| DATA:BARGraph:COUNT:X<n4>?.....           | 962  |
| DATA:BARGraph:COUNT:Y<n4>?.....           | 962  |
| DATA:BARGraph:X<n3>?.....                 | 962  |
| DATA:BARGraph:Y<n3>?.....                 | 963  |
| DATA:FFT:COUNT:X<n4>?.....                | 962  |
| DATA:FFT:COUNT:Y<n4>?.....                | 962  |
| DATA:FFT:X<n3>?.....                      | 962  |
| DATA:FFT:Y<n3>?.....                      | 963  |
| DATA:SWEep:COUNT:X<n4>?.....              | 962  |

|   |      |
|---|------|
| DATA:SWEep:COUNT:Y<n4>?.....                      | 962  |
| DATA:SWEep:X<n3>?.....                            | 962  |
| DATA:SWEep:Y<n3>?.....                            | 963  |
| DISPlay:BARGraph<n2>:A:BOTTom.....                | 1018 |
| DISPlay:BARGraph<n2>:A:CHANnel.....               | 1018 |
| DISPlay:BARGraph<n2>:A:LABel:AUTO.....            | 1018 |
| DISPlay:BARGraph<n2>:A:LABel:USER.....            | 1019 |
| DISPlay:BARGraph<n2>:A:LEGend:DESCRiption.....    | 1019 |
| DISPlay:BARGraph<n2>:A:LEGend:SHOW.....           | 1019 |
| DISPlay:BARGraph<n2>:A:LIMLower.....              | 1020 |
| DISPlay:BARGraph<n2>:A:LIMLower:SOURce.....       | 1020 |
| DISPlay:BARGraph<n2>:A:LIMLower:SOURce:FILE.....  | 1021 |
| DISPlay:BARGraph<n2>:A:LIMLower:SOURce:VALue..... | 1021 |
| DISPlay:BARGraph<n2>:A:LIMShift.....              | 1021 |
| DISPlay:BARGraph<n2>:A:LIMShift:PARAllel.....     | 1022 |
| DISPlay:BARGraph<n2>:A:LIMShift:SYMMetrical.....  | 1022 |
| DISPlay:BARGraph<n2>:A:LIMUpper.....              | 1022 |
| DISPlay:BARGraph<n2>:A:LIMUpper:SOURce.....       | 1023 |
| DISPlay:BARGraph<n2>:A:LIMUpper:SOURce:FILE.....  | 1023 |
| DISPlay:BARGraph<n2>:A:LIMUpper:SOURce:VALue..... | 1023 |
| DISPlay:BARGraph<n2>:A:NORMalize.....             | 1024 |
| DISPlay:BARGraph<n2>:A:NORMalize:VALue.....       | 1024 |
| DISPlay:BARGraph<n2>:A:REFerence.....             | 1024 |
| DISPlay:BARGraph<n2>:A:REFerence:FILE.....        | 1024 |
| DISPlay:BARGraph<n2>:A:REFerence:VALue.....       | 1025 |
| DISPlay:BARGraph<n2>:A:SPACing.....               | 1025 |
| DISPlay:BARGraph<n2>:A:TOP.....                   | 1025 |
| DISPlay:BARGraph<n2>:A:UNIT.....                  | 1026 |
| DISPlay:BARGraph<n2>:A:UNIT:AUTO.....             | 1026 |
| DISPlay:BARGraph<n2>:A:UNIT:TRACK.....            | 1026 |
| DISPlay:BARGraph<n2>:A:UNIT:USER.....             | 1027 |
| DISPlay:BARGraph<n2>:A:UPDate.....                | 1027 |
| DISPlay:BARGraph<n2>:A:YSOURce.....               | 1027 |
| DISPlay:BARGraph<n2>:A:YSOURce:FILE.....          | 1028 |
| DISPlay:BARGraph<n2>:B:BOTTom.....                | 1018 |
| DISPlay:BARGraph<n2>:B:CHANnel.....               | 1018 |
| DISPlay:BARGraph<n2>:B:LABel:AUTO.....            | 1018 |
| DISPlay:BARGraph<n2>:B:LABel:USER.....            | 1019 |
| DISPlay:BARGraph<n2>:B:LEGend:DESCRiption.....    | 1019 |
| DISPlay:BARGraph<n2>:B:LEGend:SHOW.....           | 1019 |
| DISPlay:BARGraph<n2>:B:LIMLower.....              | 1020 |
| DISPlay:BARGraph<n2>:B:LIMLower:SOURce.....       | 1020 |
| DISPlay:BARGraph<n2>:B:LIMLower:SOURce:FILE.....  | 1021 |
| DISPlay:BARGraph<n2>:B:LIMLower:SOURce:VALue..... | 1021 |
| DISPlay:BARGraph<n2>:B:LIMShift.....              | 1021 |
| DISPlay:BARGraph<n2>:B:LIMShift:PARAllel.....     | 1022 |
| DISPlay:BARGraph<n2>:B:LIMShift:SYMMetrical.....  | 1022 |
| DISPlay:BARGraph<n2>:B:LIMUpper.....              | 1022 |
| DISPlay:BARGraph<n2>:B:LIMUpper:SOURce.....       | 1023 |
| DISPlay:BARGraph<n2>:B:LIMUpper:SOURce:FILE.....  | 1023 |

|   |      |
|---|------|
| DISPlay:BARGraph<n2>:B:LIMUpper:SOURce:VALue..... | 1023 |
| DISPlay:BARGraph<n2>:B:NORMalize.....             | 1024 |
| DISPlay:BARGraph<n2>:B:NORMalize:VALue.....       | 1024 |
| DISPlay:BARGraph<n2>:B:REFerence.....             | 1024 |
| DISPlay:BARGraph<n2>:B:REFerence:FILE.....        | 1024 |
| DISPlay:BARGraph<n2>:B:REFerence:VALue.....       | 1025 |
| DISPlay:BARGraph<n2>:B:SPACing.....               | 1025 |
| DISPlay:BARGraph<n2>:B:TOP.....                   | 1025 |
| DISPlay:BARGraph<n2>:B:UNIT.....                  | 1026 |
| DISPlay:BARGraph<n2>:B:UNIT:AUTO.....             | 1026 |
| DISPlay:BARGraph<n2>:B:UNIT:TRACk.....            | 1026 |
| DISPlay:BARGraph<n2>:B:UNIT:USER.....             | 1027 |
| DISPlay:BARGraph<n2>:B:UPDate.....                | 1027 |
| DISPlay:BARGraph<n2>:B:YSource.....               | 1027 |
| DISPlay:BARGraph<n2>:B:YSource:FILE.....          | 1028 |
| DISPlay:BARGraph<n2>:COPyOther.....               | 1028 |
| DISPlay:BARGraph<n2>:DLISt:FILTer.....            | 1028 |
| DISPlay:BARGraph<n2>:MCHMode.....                 | 1030 |
| DISPlay:BARGraph<n2>:MINMax.....                  | 1029 |
| DISPlay:BARGraph<n2>:OCURsor:MODE.....            | 1052 |
| DISPlay:BARGraph<n2>:OCURsor:POSMode.....         | 1053 |
| DISPlay:BARGraph<n2>:OCURsor:SETTo:MAX.....       | 1054 |
| DISPlay:BARGraph<n2>:OCURsor:SETTo:MIN.....       | 1055 |
| DISPlay:BARGraph<n2>:OCURsor:SETTo:XPOS.....      | 1056 |
| DISPlay:BARGraph<n2>:OCURsor:SETTo:YPOS.....      | 1057 |
| DISPlay:BARGraph<n2>:OCURsor:STATe.....           | 1057 |
| DISPlay:BARGraph<n2>:OCURsor:Y?.....              | 1058 |
| DISPlay:BARGraph<n2>:SCANOffset.....              | 953  |
| DISPlay:BARGraph<n2>:TITLe:DESCRiption.....       | 1030 |
| DISPlay:BARGraph<n2>:TITLe:SHOW.....              | 1030 |
| DISPlay:BARGraph<n2>:TRACk:LIMit.....             | 1030 |
| DISPlay:BARGraph<n2>:TRACk:REFerence.....         | 1031 |
| DISPlay:BARGraph<n2>:TRACk:SCALing.....           | 1031 |
| DISPlay:BARGraph<n2>:XCURsor:MODE.....            | 1052 |
| DISPlay:BARGraph<n2>:XCURsor:POSMode.....         | 1053 |
| DISPlay:BARGraph<n2>:XCURsor:SETTo:MAX.....       | 1054 |
| DISPlay:BARGraph<n2>:XCURsor:SETTo:MIN.....       | 1055 |
| DISPlay:BARGraph<n2>:XCURsor:SETTo:XPOS.....      | 1056 |
| DISPlay:BARGraph<n2>:XCURsor:SETTo:YPOS.....      | 1057 |
| DISPlay:BARGraph<n2>:XCURsor:STATe.....           | 1057 |
| DISPlay:BARGraph<n2>:XCURsor:Y?.....              | 1058 |
| DISPlay:FFT<n2>:A:BOTTom.....                     | 1018 |
| DISPlay:FFT<n2>:A:CHANnel.....                    | 1018 |
| DISPlay:FFT<n2>:A:LAbel:AUTO.....                 | 1018 |
| DISPlay:FFT<n2>:A:LAbel:USER.....                 | 1019 |
| DISPlay:FFT<n2>:A:LEGend:DESCRiption.....         | 1019 |
| DISPlay:FFT<n2>:A:LEGend:SHOW.....                | 1019 |
| DISPlay:FFT<n2>:A:LIMLower.....                   | 1020 |
| DISPlay:FFT<n2>:A:LIMLower:SOURce.....            | 1020 |
| DISPlay:FFT<n2>:A:LIMLower:SOURce:FILE.....       | 1020 |

|  |      |
|--|------|
| DISPlay:FFT<n2>:A:LIMLower:SOURce:VALue..... | 1021 |
| DISPlay:FFT<n2>:A:LIMShift.....              | 1021 |
| DISPlay:FFT<n2>:A:LIMShift:PARAllel.....     | 1021 |
| DISPlay:FFT<n2>:A:LIMShift:SYMMetrical.....  | 1022 |
| DISPlay:FFT<n2>:A:LIMUpper.....              | 1022 |
| DISPlay:FFT<n2>:A:LIMUpper:SOURce.....       | 1022 |
| DISPlay:FFT<n2>:A:LIMUpper:SOURce:FILE.....  | 1023 |
| DISPlay:FFT<n2>:A:LIMUpper:SOURce:VALue..... | 1023 |
| DISPlay:FFT<n2>:A:MARKer:HARMonics.....      | 1050 |
| DISPlay:FFT<n2>:A:MARKer:MODE.....           | 1050 |
| DISPlay:FFT<n2>:A:MARKer:SETTo:OCURsor.....  | 1051 |
| DISPlay:FFT<n2>:A:MARKer:SETTo:XCURsor.....  | 1051 |
| DISPlay:FFT<n2>:A:MARKer:SETTo:XPOS.....     | 1052 |
| DISPlay:FFT<n2>:A:NORMalize.....             | 1024 |
| DISPlay:FFT<n2>:A:NORMalize:VALue.....       | 1024 |
| DISPlay:FFT<n2>:A:REFerence.....             | 1024 |
| DISPlay:FFT<n2>:A:REFerence:FILE.....        | 1024 |
| DISPlay:FFT<n2>:A:REFerence:VALue.....       | 1025 |
| DISPlay:FFT<n2>:A:SPACing.....               | 1025 |
| DISPlay:FFT<n2>:A:TOP.....                   | 1025 |
| DISPlay:FFT<n2>:A:UNIT.....                  | 1026 |
| DISPlay:FFT<n2>:A:UNIT:AUTO.....             | 1026 |
| DISPlay:FFT<n2>:A:UNIT:TRACK.....            | 1026 |
| DISPlay:FFT<n2>:A:UNIT:USER.....             | 1026 |
| DISPlay:FFT<n2>:A:UPDate.....                | 1027 |
| DISPlay:FFT<n2>:A:YSource.....               | 1027 |
| DISPlay:FFT<n2>:A:YSource:FILE.....          | 1028 |
| DISPlay:FFT<n2>:B:BOTTom.....                | 1018 |
| DISPlay:FFT<n2>:B:CHANnel.....               | 1018 |
| DISPlay:FFT<n2>:B:LABel:AUTO.....            | 1018 |
| DISPlay:FFT<n2>:B:LABel:USER.....            | 1019 |
| DISPlay:FFT<n2>:B:LEGend:DESCRiption.....    | 1019 |
| DISPlay:FFT<n2>:B:LEGend:SHOW.....           | 1019 |
| DISPlay:FFT<n2>:B:LIMLower.....              | 1020 |
| DISPlay:FFT<n2>:B:LIMLower:SOURce.....       | 1020 |
| DISPlay:FFT<n2>:B:LIMLower:SOURce:FILE.....  | 1020 |
| DISPlay:FFT<n2>:B:LIMLower:SOURce:VALue..... | 1021 |
| DISPlay:FFT<n2>:B:LIMShift.....              | 1021 |
| DISPlay:FFT<n2>:B:LIMShift:PARAllel.....     | 1021 |
| DISPlay:FFT<n2>:B:LIMShift:SYMMetrical.....  | 1022 |
| DISPlay:FFT<n2>:B:LIMUpper.....              | 1022 |
| DISPlay:FFT<n2>:B:LIMUpper:SOURce.....       | 1022 |
| DISPlay:FFT<n2>:B:LIMUpper:SOURce:FILE.....  | 1023 |
| DISPlay:FFT<n2>:B:LIMUpper:SOURce:VALue..... | 1023 |
| DISPlay:FFT<n2>:B:MARKer:HARMonics.....      | 1050 |
| DISPlay:FFT<n2>:B:MARKer:MODE.....           | 1050 |
| DISPlay:FFT<n2>:B:MARKer:SETTo:OCURsor.....  | 1051 |
| DISPlay:FFT<n2>:B:MARKer:SETTo:XCURsor.....  | 1051 |
| DISPlay:FFT<n2>:B:MARKer:SETTo:XPOS.....     | 1052 |
| DISPlay:FFT<n2>:B:NORMalize.....             | 1024 |



|   |      |
|---|------|
| DISPlay:FFT<n2>:B:NORMalize:VALue.....  | 1024 |
| DISPlay:FFT<n2>:B:REFerence.....        | 1024 |
| DISPlay:FFT<n2>:B:REFerence:FILE.....   | 1024 |
| DISPlay:FFT<n2>:B:REFerence:VALue.....  | 1025 |
| DISPlay:FFT<n2>:B:SPACing.....          | 1025 |
| DISPlay:FFT<n2>:B:TOP.....              | 1025 |
| DISPlay:FFT<n2>:B:UNIT.....             | 1026 |
| DISPlay:FFT<n2>:B:UNIT:AUTO.....        | 1026 |
| DISPlay:FFT<n2>:B:UNIT:TRACk.....       | 1026 |
| DISPlay:FFT<n2>:B:UNIT:USER.....        | 1026 |
| DISPlay:FFT<n2>:B:UPDate.....           | 1027 |
| DISPlay:FFT<n2>:B:YSource.....          | 1027 |
| DISPlay:FFT<n2>:B:YSource:FILE.....     | 1028 |
| DISPlay:FFT<n2>:COPyOther.....          | 1028 |
| DISPlay:FFT<n2>:DLISt:FILTer.....       | 1028 |
| DISPlay:FFT<n2>:MCHMode.....            | 1030 |
| DISPlay:FFT<n2>:MINMax.....             | 1029 |
| DISPlay:FFT<n2>:OCURsor:MODE.....       | 1052 |
| DISPlay:FFT<n2>:OCURsor:POSMode.....    | 1053 |
| DISPlay:FFT<n2>:OCURsor:SETTo:MAX.....  | 1054 |
| DISPlay:FFT<n2>:OCURsor:SETTo:MIN.....  | 1054 |
| DISPlay:FFT<n2>:OCURsor:SETTo:MRKA..... | 1055 |
| DISPlay:FFT<n2>:OCURsor:SETTo:MRKB..... | 1056 |
| DISPlay:FFT<n2>:OCURsor:SETTo:XPOS..... | 1056 |
| DISPlay:FFT<n2>:OCURsor:SETTo:YPOS..... | 1057 |
| DISPlay:FFT<n2>:OCURsor:STATe.....      | 1057 |
| DISPlay:FFT<n2>:OCURsor:Y?.....         | 1058 |
| DISPlay:FFT<n2>:SCANoffset.....         | 953  |
| DISPlay:FFT<n2>:TITLe:DESCRiption.....  | 1030 |
| DISPlay:FFT<n2>:TITLe:SHOW.....         | 1030 |
| DISPlay:FFT<n2>:TRACk:LIMit.....        | 1030 |
| DISPlay:FFT<n2>:TRACk:REFerence.....    | 1031 |
| DISPlay:FFT<n2>:TRACk:SCALing.....      | 1031 |
| DISPlay:FFT<n2>:X:LABel:AUTO.....       | 1031 |
| DISPlay:FFT<n2>:X:LABel:USER.....       | 1031 |
| DISPlay:FFT<n2>:X:LEFT.....             | 1032 |
| DISPlay:FFT<n2>:X:REFerence:VALue.....  | 1032 |
| DISPlay:FFT<n2>:X:RIGHT.....            | 1032 |
| DISPlay:FFT<n2>:X:SCALing.....          | 1032 |
| DISPlay:FFT<n2>:X:SPACing.....          | 1033 |
| DISPlay:FFT<n2>:X:UNIT.....             | 1033 |
| DISPlay:FFT<n2>:X:UNIT:AUTO.....        | 1033 |
| DISPlay:FFT<n2>:X:UNIT:USER.....        | 1033 |
| DISPlay:FFT<n2>:XCURsor:MODE.....       | 1052 |
| DISPlay:FFT<n2>:XCURsor:POSMode.....    | 1053 |
| DISPlay:FFT<n2>:XCURsor:SETTo:MAX.....  | 1054 |
| DISPlay:FFT<n2>:XCURsor:SETTo:MIN.....  | 1054 |
| DISPlay:FFT<n2>:XCURsor:SETTo:MRKA..... | 1055 |
| DISPlay:FFT<n2>:XCURsor:SETTo:MRKB..... | 1056 |
| DISPlay:FFT<n2>:XCURsor:SETTo:XPOS..... | 1056 |

|  |      |
|--|------|
| DISPlay:FFT<n2>:XCURsor:SETTo:YPOS.....              | 1057 |
| DISPlay:FFT<n2>:XCURsor:STAtE.....                   | 1057 |
| DISPlay:FFT<n2>:XCURsor:Y?.....                      | 1058 |
| DISPlay:IMPResponse<n2>:A:BOTTOm.....                | 1018 |
| DISPlay:IMPResponse<n2>:A:LABel:AUTO.....            | 1018 |
| DISPlay:IMPResponse<n2>:A:LABel:USER.....            | 1019 |
| DISPlay:IMPResponse<n2>:A:LEGend:DESCRiption.....    | 1019 |
| DISPlay:IMPResponse<n2>:A:LEGend:SHOW.....           | 1020 |
| DISPlay:IMPResponse<n2>:A:LIMLower.....              | 1020 |
| DISPlay:IMPResponse<n2>:A:LIMLower:SOURce.....       | 1020 |
| DISPlay:IMPResponse<n2>:A:LIMLower:SOURce:FILE.....  | 1021 |
| DISPlay:IMPResponse<n2>:A:LIMLower:SOURce:VALue..... | 1021 |
| DISPlay:IMPResponse<n2>:A:LIMShift.....              | 1021 |
| DISPlay:IMPResponse<n2>:A:LIMShift:PARAllel.....     | 1022 |
| DISPlay:IMPResponse<n2>:A:LIMShift:SYMMetrical.....  | 1022 |
| DISPlay:IMPResponse<n2>:A:LIMUpper.....              | 1022 |
| DISPlay:IMPResponse<n2>:A:LIMUpper:SOURce.....       | 1023 |
| DISPlay:IMPResponse<n2>:A:LIMUpper:SOURce:FILE.....  | 1023 |
| DISPlay:IMPResponse<n2>:A:LIMUpper:SOURce:VALue..... | 1023 |
| DISPlay:IMPResponse<n2>:A:MARKer:MODE.....           | 1050 |
| DISPlay:IMPResponse<n2>:A:MARKer:SETTo:OCURsor.....  | 1051 |
| DISPlay:IMPResponse<n2>:A:MARKer:SETTo:XCURsor.....  | 1051 |
| DISPlay:IMPResponse<n2>:A:MARKer:SETTo:XPOS.....     | 1052 |
| DISPlay:IMPResponse<n2>:A:REFerence.....             | 1024 |
| DISPlay:IMPResponse<n2>:A:REFerence:VALue.....       | 1025 |
| DISPlay:IMPResponse<n2>:A:SPACing.....               | 1025 |
| DISPlay:IMPResponse<n2>:A:TOP.....                   | 1025 |
| DISPlay:IMPResponse<n2>:A:UNIT.....                  | 1026 |
| DISPlay:IMPResponse<n2>:A:UNIT:AUTO.....             | 1026 |
| DISPlay:IMPResponse<n2>:A:UNIT:USER.....             | 1027 |
| DISPlay:IMPResponse<n2>:A:UPDate.....                | 1027 |
| DISPlay:IMPResponse<n2>:A:YSource.....               | 1027 |
| DISPlay:IMPResponse<n2>:A:YSource:FILE.....          | 1028 |
| DISPlay:IMPResponse<n2>:B:BOTTOm.....                | 1018 |
| DISPlay:IMPResponse<n2>:B:LABel:AUTO.....            | 1018 |
| DISPlay:IMPResponse<n2>:B:LABel:USER.....            | 1019 |
| DISPlay:IMPResponse<n2>:B:LEGend:DESCRiption.....    | 1019 |
| DISPlay:IMPResponse<n2>:B:LEGend:SHOW.....           | 1020 |
| DISPlay:IMPResponse<n2>:B:LIMLower.....              | 1020 |
| DISPlay:IMPResponse<n2>:B:LIMLower:SOURce.....       | 1020 |
| DISPlay:IMPResponse<n2>:B:LIMLower:SOURce:FILE.....  | 1021 |
| DISPlay:IMPResponse<n2>:B:LIMLower:SOURce:VALue..... | 1021 |
| DISPlay:IMPResponse<n2>:B:LIMShift.....              | 1021 |
| DISPlay:IMPResponse<n2>:B:LIMShift:PARAllel.....     | 1022 |
| DISPlay:IMPResponse<n2>:B:LIMShift:SYMMetrical.....  | 1022 |
| DISPlay:IMPResponse<n2>:B:LIMUpper.....              | 1022 |
| DISPlay:IMPResponse<n2>:B:LIMUpper:SOURce.....       | 1023 |
| DISPlay:IMPResponse<n2>:B:LIMUpper:SOURce:FILE.....  | 1023 |
| DISPlay:IMPResponse<n2>:B:LIMUpper:SOURce:VALue..... | 1023 |
| DISPlay:IMPResponse<n2>:B:MARKer:MODE.....           | 1050 |

|   |      |
|---|------|
| DISPlay:IMPResponse<n2>:B:MARKer:SETTo:OCURsor..... | 1051 |
| DISPlay:IMPResponse<n2>:B:MARKer:SETTo:XCURsor..... | 1051 |
| DISPlay:IMPResponse<n2>:B:MARKer:SETTo:XPOS.....    | 1052 |
| DISPlay:IMPResponse<n2>:B:REFerence.....            | 1024 |
| DISPlay:IMPResponse<n2>:B:REFerence:VALue.....      | 1025 |
| DISPlay:IMPResponse<n2>:B:SPACing.....              | 1025 |
| DISPlay:IMPResponse<n2>:B:TOP.....                  | 1025 |
| DISPlay:IMPResponse<n2>:B:UNIT.....                 | 1026 |
| DISPlay:IMPResponse<n2>:B:UNIT:AUTO.....            | 1026 |
| DISPlay:IMPResponse<n2>:B:UNIT:USER.....            | 1027 |
| DISPlay:IMPResponse<n2>:B:UPDate.....               | 1027 |
| DISPlay:IMPResponse<n2>:B:YSource.....              | 1027 |
| DISPlay:IMPResponse<n2>:B:YSource:FILE.....         | 1028 |
| DISPlay:IMPResponse<n2>:DLISt:FILTer.....           | 1029 |
| DISPlay:IMPResponse<n2>:MINMax.....                 | 1029 |
| DISPlay:IMPResponse<n2>:OCURsor:MODE.....           | 1052 |
| DISPlay:IMPResponse<n2>:OCURsor:POSMode.....        | 1053 |
| DISPlay:IMPResponse<n2>:OCURsor:SETTo:MAX.....      | 1054 |
| DISPlay:IMPResponse<n2>:OCURsor:SETTo:MIN.....      | 1055 |
| DISPlay:IMPResponse<n2>:OCURsor:SETTo:MRKA.....     | 1055 |
| DISPlay:IMPResponse<n2>:OCURsor:SETTo:MRKB.....     | 1056 |
| DISPlay:IMPResponse<n2>:OCURsor:SETTo:XPOS.....     | 1056 |
| DISPlay:IMPResponse<n2>:OCURsor:SETTo:YPOS.....     | 1057 |
| DISPlay:IMPResponse<n2>:OCURsor:STATe.....          | 1057 |
| DISPlay:IMPResponse<n2>:OCURsor:Y.....              | 1058 |
| DISPlay:IMPResponse<n2>:SCANoffset.....             | 953  |
| DISPlay:IMPResponse<n2>:TITLe:DESCRiption.....      | 1030 |
| DISPlay:IMPResponse<n2>:TITLe:SHOW.....             | 1030 |
| DISPlay:IMPResponse<n2>:TRACk:LIMit.....            | 1030 |
| DISPlay:IMPResponse<n2>:TRACk:REFerence.....        | 1031 |
| DISPlay:IMPResponse<n2>:TRACk:SCALing.....          | 1031 |
| DISPlay:IMPResponse<n2>:X:LABel:AUTO.....           | 1031 |
| DISPlay:IMPResponse<n2>:X:LABel:USER.....           | 1032 |
| DISPlay:IMPResponse<n2>:X:LEFT.....                 | 1032 |
| DISPlay:IMPResponse<n2>:X:REFerence:VALue.....      | 1032 |
| DISPlay:IMPResponse<n2>:X:RIGHT.....                | 1032 |
| DISPlay:IMPResponse<n2>:X:SCALing.....              | 1032 |
| DISPlay:IMPResponse<n2>:X:SPACing.....              | 1033 |
| DISPlay:IMPResponse<n2>:X:UNIT.....                 | 1033 |
| DISPlay:IMPResponse<n2>:X:UNIT:AUTO.....            | 1033 |
| DISPlay:IMPResponse<n2>:X:UNIT:USER.....            | 1033 |
| DISPlay:IMPResponse<n2>:XCURsor:MODE.....           | 1052 |
| DISPlay:IMPResponse<n2>:XCURsor:POSMode.....        | 1053 |
| DISPlay:IMPResponse<n2>:XCURsor:SETTo:MAX.....      | 1054 |
| DISPlay:IMPResponse<n2>:XCURsor:SETTo:MIN.....      | 1055 |
| DISPlay:IMPResponse<n2>:XCURsor:SETTo:MRKA.....     | 1055 |
| DISPlay:IMPResponse<n2>:XCURsor:SETTo:MRKB.....     | 1056 |
| DISPlay:IMPResponse<n2>:XCURsor:SETTo:XPOS.....     | 1056 |
| DISPlay:IMPResponse<n2>:XCURsor:SETTo:YPOS.....     | 1057 |
| DISPlay:IMPResponse<n2>:XCURsor:STATe.....          | 1057 |

|   |      |
|---|------|
| DISPlay:IMPResponse<n2>:XCURsor:Y.....        | 1058 |
| DISPlay:PESQ<n2>:A:BOTTom.....                | 1018 |
| DISPlay:PESQ<n2>:A:LABel:AUTO.....            | 1018 |
| DISPlay:PESQ<n2>:A:LABel:USER.....            | 1019 |
| DISPlay:PESQ<n2>:A:LEGend:DESCRiption.....    | 1019 |
| DISPlay:PESQ<n2>:A:LEGend:SHOW.....           | 1020 |
| DISPlay:PESQ<n2>:A:LIMLower.....              | 1020 |
| DISPlay:PESQ<n2>:A:LIMLower:SOURce.....       | 1020 |
| DISPlay:PESQ<n2>:A:LIMLower:SOURce:FILE.....  | 1021 |
| DISPlay:PESQ<n2>:A:LIMLower:SOURce:VALue..... | 1021 |
| DISPlay:PESQ<n2>:A:LIMUpper.....              | 1022 |
| DISPlay:PESQ<n2>:A:LIMUpper:SOURce.....       | 1023 |
| DISPlay:PESQ<n2>:A:LIMUpper:SOURce:FILE.....  | 1023 |
| DISPlay:PESQ<n2>:A:LIMUpper:SOURce:VALue..... | 1023 |
| DISPlay:PESQ<n2>:A:MARKer:MODE.....           | 1050 |
| DISPlay:PESQ<n2>:A:MARKer:SETTo:OCURsor.....  | 1051 |
| DISPlay:PESQ<n2>:A:MARKer:SETTo:XCURsor.....  | 1051 |
| DISPlay:PESQ<n2>:A:MARKer:SETTo:XPOS.....     | 1052 |
| DISPlay:PESQ<n2>:A:SPACing.....               | 1025 |
| DISPlay:PESQ<n2>:A:TOP.....                   | 1025 |
| DISPlay:PESQ<n2>:A:UPDate.....                | 1027 |
| DISPlay:PESQ<n2>:A:YSource.....               | 1027 |
| DISPlay:PESQ<n2>:A:YSource:FILE.....          | 1028 |
| DISPlay:PESQ<n2>:B:BOTTom.....                | 1018 |
| DISPlay:PESQ<n2>:B:LABel:AUTO.....            | 1018 |
| DISPlay:PESQ<n2>:B:LABel:USER.....            | 1019 |
| DISPlay:PESQ<n2>:B:LEGend:DESCRiption.....    | 1019 |
| DISPlay:PESQ<n2>:B:LEGend:SHOW.....           | 1020 |
| DISPlay:PESQ<n2>:B:LIMLower.....              | 1020 |
| DISPlay:PESQ<n2>:B:LIMLower:SOURce.....       | 1020 |
| DISPlay:PESQ<n2>:B:LIMLower:SOURce:FILE.....  | 1021 |
| DISPlay:PESQ<n2>:B:LIMLower:SOURce:VALue..... | 1021 |
| DISPlay:PESQ<n2>:B:LIMUpper.....              | 1022 |
| DISPlay:PESQ<n2>:B:LIMUpper:SOURce.....       | 1023 |
| DISPlay:PESQ<n2>:B:LIMUpper:SOURce:FILE.....  | 1023 |
| DISPlay:PESQ<n2>:B:LIMUpper:SOURce:VALue..... | 1023 |
| DISPlay:PESQ<n2>:B:MARKer:MODE.....           | 1050 |
| DISPlay:PESQ<n2>:B:MARKer:SETTo:OCURsor.....  | 1051 |
| DISPlay:PESQ<n2>:B:MARKer:SETTo:XCURsor.....  | 1051 |
| DISPlay:PESQ<n2>:B:MARKer:SETTo:XPOS.....     | 1052 |
| DISPlay:PESQ<n2>:B:SPACing.....               | 1025 |
| DISPlay:PESQ<n2>:B:TOP.....                   | 1025 |
| DISPlay:PESQ<n2>:B:UPDate.....                | 1027 |
| DISPlay:PESQ<n2>:B:YSource.....               | 1027 |
| DISPlay:PESQ<n2>:B:YSource:FILE.....          | 1028 |
| DISPlay:PESQ<n2>:COPYoTher.....               | 1028 |
| DISPlay:PESQ<n2>:DLISt:FILTer.....            | 1029 |
| DISPlay:PESQ<n2>:MINMax.....                  | 1030 |
| DISPlay:PESQ<n2>:OCURsor:MODE.....            | 1052 |
| DISPlay:PESQ<n2>:OCURsor:POSMode.....         | 1053 |

|  |      |
|--|------|
| DISPlay:PESQ<n2>:OCURsor:SETTo:MAX.....        | 1054 |
| DISPlay:PESQ<n2>:OCURsor:SETTo:MIN.....        | 1055 |
| DISPlay:PESQ<n2>:OCURsor:SETTo:MRKA.....       | 1055 |
| DISPlay:PESQ<n2>:OCURsor:SETTo:MRKB.....       | 1056 |
| DISPlay:PESQ<n2>:OCURsor:SETTo:XPOS.....       | 1056 |
| DISPlay:PESQ<n2>:OCURsor:SETTo:YPOS.....       | 1057 |
| DISPlay:PESQ<n2>:OCURsor:STATe.....            | 1057 |
| DISPlay:PESQ<n2>:OCURsor:Y?.....               | 1058 |
| DISPlay:PESQ<n2>:SCANOffset.....               | 953  |
| DISPlay:PESQ<n2>:TITLe:DESCRiption.....        | 1030 |
| DISPlay:PESQ<n2>:TITLe:SHOw.....               | 1030 |
| DISPlay:PESQ<n2>:TRACk:LIMit.....              | 1031 |
| DISPlay:PESQ<n2>:TRACk:SCALing.....            | 1031 |
| DISPlay:PESQ<n2>:X:LABel:AUTO.....             | 1031 |
| DISPlay:PESQ<n2>:X:LABel:USER.....             | 1032 |
| DISPlay:PESQ<n2>:X:LEFt.....                   | 1032 |
| DISPlay:PESQ<n2>:X:RIghT.....                  | 1032 |
| DISPlay:PESQ<n2>:X:SCALing.....                | 1032 |
| DISPlay:PESQ<n2>:X:SPACing.....                | 1033 |
| DISPlay:PESQ<n2>:X:UNIT.....                   | 1033 |
| DISPlay:PESQ<n2>:X:UNIT:AUTO.....              | 1033 |
| DISPlay:PESQ<n2>:X:UNIT:USER.....              | 1033 |
| DISPlay:PESQ<n2>:XCURsor:MODE.....             | 1052 |
| DISPlay:PESQ<n2>:XCURsor:POSMode.....          | 1053 |
| DISPlay:PESQ<n2>:XCURsor:SETTo:MAX.....        | 1054 |
| DISPlay:PESQ<n2>:XCURsor:SETTo:MIN.....        | 1055 |
| DISPlay:PESQ<n2>:XCURsor:SETTo:MRKA.....       | 1055 |
| DISPlay:PESQ<n2>:XCURsor:SETTo:MRKB.....       | 1056 |
| DISPlay:PESQ<n2>:XCURsor:SETTo:XPOS.....       | 1056 |
| DISPlay:PESQ<n2>:XCURsor:SETTo:YPOS.....       | 1057 |
| DISPlay:PESQ<n2>:XCURsor:STATe.....            | 1057 |
| DISPlay:PESQ<n2>:XCURsor:Y?.....               | 1058 |
| DISPlay:SWEep<n2>:A:BOTTom.....                | 1018 |
| DISPlay:SWEep<n2>:A:CHANnel.....               | 1018 |
| DISPlay:SWEep<n2>:A:LABel:AUTO.....            | 1019 |
| DISPlay:SWEep<n2>:A:LABel:USER.....            | 1019 |
| DISPlay:SWEep<n2>:A:LEGenD:DESCRiption.....    | 1019 |
| DISPlay:SWEep<n2>:A:LEGenD:SHOw.....           | 1020 |
| DISPlay:SWEep<n2>:A:LIMLower.....              | 1020 |
| DISPlay:SWEep<n2>:A:LIMLower:SOURce.....       | 1020 |
| DISPlay:SWEep<n2>:A:LIMLower:SOURce:FILE.....  | 1021 |
| DISPlay:SWEep<n2>:A:LIMLower:SOURce:VALue..... | 1021 |
| DISPlay:SWEep<n2>:A:LIMShifT.....              | 1021 |
| DISPlay:SWEep<n2>:A:LIMShifT:PARAllel.....     | 1022 |
| DISPlay:SWEep<n2>:A:LIMShifT:SYMMetrical.....  | 1022 |
| DISPlay:SWEep<n2>:A:LIMUpper.....              | 1022 |
| DISPlay:SWEep<n2>:A:LIMUpper:SOURce.....       | 1023 |
| DISPlay:SWEep<n2>:A:LIMUpper:SOURce:FILE.....  | 1023 |
| DISPlay:SWEep<n2>:A:LIMUpper:SOURce:VALue..... | 1023 |
| DISPlay:SWEep<n2>:A:MARKer:MODE.....           | 1050 |

|  |      |
|--|------|
| DISPlay:SWEEp<n2>:A:MARKer:SETTo:OCURsor.....  | 1051 |
| DISPlay:SWEEp<n2>:A:MARKer:SETTo:XCURsor.....  | 1051 |
| DISPlay:SWEEp<n2>:A:MARKer:SETTo:XPOS.....     | 1052 |
| DISPlay:SWEEp<n2>:A:NORMalize.....             | 1024 |
| DISPlay:SWEEp<n2>:A:NORMalize:VALue.....       | 1024 |
| DISPlay:SWEEp<n2>:A:REFerence.....             | 1024 |
| DISPlay:SWEEp<n2>:A:REFerence:FILE.....        | 1024 |
| DISPlay:SWEEp<n2>:A:REFerence:VALue.....       | 1025 |
| DISPlay:SWEEp<n2>:A:SPACing.....               | 1025 |
| DISPlay:SWEEp<n2>:A:TOP.....                   | 1025 |
| DISPlay:SWEEp<n2>:A:UNIT.....                  | 1026 |
| DISPlay:SWEEp<n2>:A:UNIT:AUTO.....             | 1026 |
| DISPlay:SWEEp<n2>:A:UNIT:TRACK.....            | 1026 |
| DISPlay:SWEEp<n2>:A:UNIT:USER.....             | 1027 |
| DISPlay:SWEEp<n2>:A:UPDate.....                | 1027 |
| DISPlay:SWEEp<n2>:A:YSOURce.....               | 1027 |
| DISPlay:SWEEp<n2>:A:YSOURce:FILE.....          | 1028 |
| DISPlay:SWEEp<n2>:B:BOTTom.....                | 1018 |
| DISPlay:SWEEp<n2>:B:CHANnel.....               | 1018 |
| DISPlay:SWEEp<n2>:B:LABel:AUTO.....            | 1019 |
| DISPlay:SWEEp<n2>:B:LABel:USER.....            | 1019 |
| DISPlay:SWEEp<n2>:B:LEGend:DESCRiption.....    | 1019 |
| DISPlay:SWEEp<n2>:B:LEGend:SHOW.....           | 1020 |
| DISPlay:SWEEp<n2>:B:LIMLower.....              | 1020 |
| DISPlay:SWEEp<n2>:B:LIMLower:SOURce.....       | 1020 |
| DISPlay:SWEEp<n2>:B:LIMLower:SOURce:FILE.....  | 1021 |
| DISPlay:SWEEp<n2>:B:LIMLower:SOURce:VALue..... | 1021 |
| DISPlay:SWEEp<n2>:B:LIMShift.....              | 1021 |
| DISPlay:SWEEp<n2>:B:LIMShift:PARAllel.....     | 1022 |
| DISPlay:SWEEp<n2>:B:LIMShift:SYMMetrical.....  | 1022 |
| DISPlay:SWEEp<n2>:B:LIMUpper.....              | 1022 |
| DISPlay:SWEEp<n2>:B:LIMUpper:SOURce.....       | 1023 |
| DISPlay:SWEEp<n2>:B:LIMUpper:SOURce:FILE.....  | 1023 |
| DISPlay:SWEEp<n2>:B:LIMUpper:SOURce:VALue..... | 1023 |
| DISPlay:SWEEp<n2>:B:MARKer:MODE.....           | 1050 |
| DISPlay:SWEEp<n2>:B:MARKer:SETTo:OCURsor.....  | 1051 |
| DISPlay:SWEEp<n2>:B:MARKer:SETTo:XCURsor.....  | 1051 |
| DISPlay:SWEEp<n2>:B:MARKer:SETTo:XPOS.....     | 1052 |
| DISPlay:SWEEp<n2>:B:NORMalize.....             | 1024 |
| DISPlay:SWEEp<n2>:B:NORMalize:VALue.....       | 1024 |
| DISPlay:SWEEp<n2>:B:REFerence.....             | 1024 |
| DISPlay:SWEEp<n2>:B:REFerence:FILE.....        | 1024 |
| DISPlay:SWEEp<n2>:B:REFerence:VALue.....       | 1025 |
| DISPlay:SWEEp<n2>:B:SPACing.....               | 1025 |
| DISPlay:SWEEp<n2>:B:TOP.....                   | 1025 |
| DISPlay:SWEEp<n2>:B:UNIT.....                  | 1026 |
| DISPlay:SWEEp<n2>:B:UNIT:AUTO.....             | 1026 |
| DISPlay:SWEEp<n2>:B:UNIT:TRACK.....            | 1026 |
| DISPlay:SWEEp<n2>:B:UNIT:USER.....             | 1027 |
| DISPlay:SWEEp<n2>:B:UPDate.....                | 1027 |

|  |      |
|--|------|
| DISPlay:SWEEp<n2>:B:YSource.....               | 1027 |
| DISPlay:SWEEp<n2>:B:YSource:FILE.....          | 1028 |
| DISPlay:SWEEp<n2>:COPYother.....               | 1028 |
| DISPlay:SWEEp<n2>:DLISt:FILTer.....            | 1029 |
| DISPlay:SWEEp<n2>:HISTory.....                 | 1029 |
| DISPlay:SWEEp<n2>:MINMax.....                  | 1030 |
| DISPlay:SWEEp<n2>:OCURsor:MODE.....            | 1052 |
| DISPlay:SWEEp<n2>:OCURsor:POSMode.....         | 1053 |
| DISPlay:SWEEp<n2>:OCURsor:SETTo:MAX.....       | 1054 |
| DISPlay:SWEEp<n2>:OCURsor:SETTo:MIN.....       | 1055 |
| DISPlay:SWEEp<n2>:OCURsor:SETTo:MRKA.....      | 1055 |
| DISPlay:SWEEp<n2>:OCURsor:SETTo:MRKB.....      | 1056 |
| DISPlay:SWEEp<n2>:OCURsor:SETTo:XPOS.....      | 1056 |
| DISPlay:SWEEp<n2>:OCURsor:SETTo:YPOS.....      | 1057 |
| DISPlay:SWEEp<n2>:OCURsor:STATe.....           | 1058 |
| DISPlay:SWEEp<n2>:OCURsor:Y?.....              | 1058 |
| DISPlay:SWEEp<n2>:SCANoffset.....              | 953  |
| DISPlay:SWEEp<n2>:SMODE.....                   | 1030 |
| DISPlay:SWEEp<n2>:TITLe:DESCRiption.....       | 1030 |
| DISPlay:SWEEp<n2>:TITLe:SHOW.....              | 1030 |
| DISPlay:SWEEp<n2>:TRACk:LIMit.....             | 1031 |
| DISPlay:SWEEp<n2>:TRACk:REFerence.....         | 1031 |
| DISPlay:SWEEp<n2>:TRACk:SCALing.....           | 1031 |
| DISPlay:SWEEp<n2>:X:AXIS.....                  | 1031 |
| DISPlay:SWEEp<n2>:X:LAbel:AUTO.....            | 1031 |
| DISPlay:SWEEp<n2>:X:LAbel:USER.....            | 1032 |
| DISPlay:SWEEp<n2>:X:LEfT.....                  | 1032 |
| DISPlay:SWEEp<n2>:X:REFerence:VALue.....       | 1032 |
| DISPlay:SWEEp<n2>:X:RIghT.....                 | 1032 |
| DISPlay:SWEEp<n2>:X:SCALing.....               | 1032 |
| DISPlay:SWEEp<n2>:X:SOURce.....                | 1033 |
| DISPlay:SWEEp<n2>:X:SPACing.....               | 1033 |
| DISPlay:SWEEp<n2>:X:UNIT.....                  | 1033 |
| DISPlay:SWEEp<n2>:X:UNIT:AUTO.....             | 1033 |
| DISPlay:SWEEp<n2>:X:UNIT:USER.....             | 1033 |
| DISPlay:SWEEp<n2>:XCURsor:MODE.....            | 1052 |
| DISPlay:SWEEp<n2>:XCURsor:POSMode.....         | 1053 |
| DISPlay:SWEEp<n2>:XCURsor:SETTo:MAX.....       | 1054 |
| DISPlay:SWEEp<n2>:XCURsor:SETTo:MIN.....       | 1055 |
| DISPlay:SWEEp<n2>:XCURsor:SETTo:MRKA.....      | 1055 |
| DISPlay:SWEEp<n2>:XCURsor:SETTo:MRKB.....      | 1056 |
| DISPlay:SWEEp<n2>:XCURsor:SETTo:XPOS.....      | 1056 |
| DISPlay:SWEEp<n2>:XCURsor:SETTo:YPOS.....      | 1057 |
| DISPlay:SWEEp<n2>:XCURsor:STATe.....           | 1058 |
| DISPlay:SWEEp<n2>:XCURsor:Y?.....              | 1058 |
| DISPlay:WAVEform<n2>:A:BOTTom.....             | 1018 |
| DISPlay:WAVEform<n2>:A:CHANnel.....            | 1018 |
| DISPlay:WAVEform<n2>:A:LAbel:AUTO.....         | 1018 |
| DISPlay:WAVEform<n2>:A:LAbel:USER.....         | 1019 |
| DISPlay:WAVEform<n2>:A:LEGend:DESCRiption..... | 1019 |

|   |      |
|---|------|
| DISPlay:WAVeform<n2>:A:LEGenD:SHOw.....           | 1019 |
| DISPlay:WAVeform<n2>:A:LIMLower.....              | 1020 |
| DISPlay:WAVeform<n2>:A:LIMLower:SOURce.....       | 1020 |
| DISPlay:WAVeform<n2>:A:LIMLower:SOURce:FILE.....  | 1020 |
| DISPlay:WAVeform<n2>:A:LIMLower:SOURce:VALue..... | 1021 |
| DISPlay:WAVeform<n2>:A:LIMShift.....              | 1021 |
| DISPlay:WAVeform<n2>:A:LIMShift:PARAllel.....     | 1022 |
| DISPlay:WAVeform<n2>:A:LIMShift:SYMMetrical.....  | 1022 |
| DISPlay:WAVeform<n2>:A:LIMUpper.....              | 1022 |
| DISPlay:WAVeform<n2>:A:LIMUpper:SOURce.....       | 1022 |
| DISPlay:WAVeform<n2>:A:LIMUpper:SOURce:FILE.....  | 1023 |
| DISPlay:WAVeform<n2>:A:LIMUpper:SOURce:VALue..... | 1023 |
| DISPlay:WAVeform<n2>:A:MARKer:MODE.....           | 1050 |
| DISPlay:WAVeform<n2>:A:MARKer:SETTo:OCURsor.....  | 1051 |
| DISPlay:WAVeform<n2>:A:MARKer:SETTo:XCURsor.....  | 1051 |
| DISPlay:WAVeform<n2>:A:MARKer:SETTo:XPOS.....     | 1052 |
| DISPlay:WAVeform<n2>:A:REFerence.....             | 1024 |
| DISPlay:WAVeform<n2>:A:REFerence:VALue.....       | 1025 |
| DISPlay:WAVeform<n2>:A:SPACing.....               | 1025 |
| DISPlay:WAVeform<n2>:A:TOP.....                   | 1025 |
| DISPlay:WAVeform<n2>:A:UNIT.....                  | 1026 |
| DISPlay:WAVeform<n2>:A:UNIT:AUTO.....             | 1026 |
| DISPlay:WAVeform<n2>:A:UNIT:USER.....             | 1027 |
| DISPlay:WAVeform<n2>:A:UPDate.....                | 1027 |
| DISPlay:WAVeform<n2>:A:YSORce.....                | 1027 |
| DISPlay:WAVeform<n2>:A:YSORce:FILE.....           | 1028 |
| DISPlay:WAVeform<n2>:B:BOTTom.....                | 1018 |
| DISPlay:WAVeform<n2>:B:CHANnel.....               | 1018 |
| DISPlay:WAVeform<n2>:B:LAbel:AUTO.....            | 1018 |
| DISPlay:WAVeform<n2>:B:LAbel:USER.....            | 1019 |
| DISPlay:WAVeform<n2>:B:LEGenD:DESCRiption.....    | 1019 |
| DISPlay:WAVeform<n2>:B:LEGenD:SHOw.....           | 1019 |
| DISPlay:WAVeform<n2>:B:LIMLower.....              | 1020 |
| DISPlay:WAVeform<n2>:B:LIMLower:SOURce.....       | 1020 |
| DISPlay:WAVeform<n2>:B:LIMLower:SOURce:FILE.....  | 1021 |
| DISPlay:WAVeform<n2>:B:LIMLower:SOURce:VALue..... | 1021 |
| DISPlay:WAVeform<n2>:B:LIMShift.....              | 1021 |
| DISPlay:WAVeform<n2>:B:LIMShift:PARAllel.....     | 1022 |
| DISPlay:WAVeform<n2>:B:LIMShift:SYMMetrical.....  | 1022 |
| DISPlay:WAVeform<n2>:B:LIMUpper.....              | 1022 |
| DISPlay:WAVeform<n2>:B:LIMUpper:SOURce.....       | 1023 |
| DISPlay:WAVeform<n2>:B:LIMUpper:SOURce:FILE.....  | 1023 |
| DISPlay:WAVeform<n2>:B:LIMUpper:SOURce:VALue..... | 1023 |
| DISPlay:WAVeform<n2>:B:MARKer:MODE.....           | 1050 |
| DISPlay:WAVeform<n2>:B:MARKer:SETTo:OCURsor.....  | 1051 |
| DISPlay:WAVeform<n2>:B:MARKer:SETTo:XCURsor.....  | 1051 |
| DISPlay:WAVeform<n2>:B:MARKer:SETTo:XPOS.....     | 1052 |
| DISPlay:WAVeform<n2>:B:REFerence.....             | 1024 |
| DISPlay:WAVeform<n2>:B:REFerence:VALue.....       | 1025 |
| DISPlay:WAVeform<n2>:B:SPACing.....               | 1025 |



|  |      |
|--|------|
| DISPlay:WAVeform<n2>:B:TOP.....              | 1025 |
| DISPlay:WAVeform<n2>:B:UNIT.....             | 1026 |
| DISPlay:WAVeform<n2>:B:UNIT:AUTO.....        | 1026 |
| DISPlay:WAVeform<n2>:B:UNIT:USER.....        | 1027 |
| DISPlay:WAVeform<n2>:B:UPDate.....           | 1027 |
| DISPlay:WAVeform<n2>:B:YSource.....          | 1027 |
| DISPlay:WAVeform<n2>:B:YSource:FILE.....     | 1028 |
| DISPlay:WAVeform<n2>:DLISt:FILTer.....       | 1028 |
| DISPlay:WAVeform<n2>:OCURsor:MODE.....       | 1052 |
| DISPlay:WAVeform<n2>:OCURsor:POSMode.....    | 1053 |
| DISPlay:WAVeform<n2>:OCURsor:SETTo:MAX.....  | 1054 |
| DISPlay:WAVeform<n2>:OCURsor:SETTo:MIN.....  | 1054 |
| DISPlay:WAVeform<n2>:OCURsor:SETTo:MRKA..... | 1055 |
| DISPlay:WAVeform<n2>:OCURsor:SETTo:MRKB..... | 1056 |
| DISPlay:WAVeform<n2>:OCURsor:SETTo:XPOS..... | 1056 |
| DISPlay:WAVeform<n2>:OCURsor:SETTo:YPOS..... | 1057 |
| DISPlay:WAVeform<n2>:OCURsor:STATe.....      | 1057 |
| DISPlay:WAVeform<n2>:OCURsor:Y?.....         | 1058 |
| DISPlay:WAVeform<n2>:SCANoffset.....         | 953  |
| DISPlay:WAVeform<n2>:TITLe:DESCRiption.....  | 1030 |
| DISPlay:WAVeform<n2>:TITLe:SHOW.....         | 1030 |
| DISPlay:WAVeform<n2>:TRACk:LIMit.....        | 1030 |
| DISPlay:WAVeform<n2>:TRACk:REFerence.....    | 1031 |
| DISPlay:WAVeform<n2>:TRACk:SCALing.....      | 1031 |
| DISPlay:WAVeform<n2>:X:LABel:AUTO.....       | 1031 |
| DISPlay:WAVeform<n2>:X:LABel:USER.....       | 1031 |
| DISPlay:WAVeform<n2>:X:LEFT.....             | 1032 |
| DISPlay:WAVeform<n2>:X:REFerence:VALue.....  | 1032 |
| DISPlay:WAVeform<n2>:X:RIGHT.....            | 1032 |
| DISPlay:WAVeform<n2>:X:SCALing.....          | 1032 |
| DISPlay:WAVeform<n2>:X:SPACing.....          | 1033 |
| DISPlay:WAVeform<n2>:X:UNIT.....             | 1033 |
| DISPlay:WAVeform<n2>:X:UNIT:AUTO.....        | 1033 |
| DISPlay:WAVeform<n2>:X:UNIT:USER.....        | 1033 |
| DISPlay:WAVeform<n2>:XCURsor:MODE.....       | 1052 |
| DISPlay:WAVeform<n2>:XCURsor:POSMode.....    | 1053 |
| DISPlay:WAVeform<n2>:XCURsor:SETTo:MAX.....  | 1054 |
| DISPlay:WAVeform<n2>:XCURsor:SETTo:MIN.....  | 1055 |
| DISPlay:WAVeform<n2>:XCURsor:SETTo:MRKA..... | 1055 |
| DISPlay:WAVeform<n2>:XCURsor:SETTo:MRKB..... | 1056 |
| DISPlay:WAVeform<n2>:XCURsor:SETTo:XPOS..... | 1056 |
| DISPlay:WAVeform<n2>:XCURsor:SETTo:YPOS..... | 1057 |
| DISPlay:WAVeform<n2>:XCURsor:STATe.....      | 1057 |
| DISPlay:WAVeform<n2>:XCURsor:Y?.....         | 1058 |
| FORMat.....                                  | 953  |
| HCOPY:DESTination.....                       | 1064 |
| HCOPY:FILE.....                              | 1064 |
| HCOPY:FILE:MODE.....                         | 1065 |
| HCOPY:GSIZe.....                             | 1065 |
| HCOPY:PRINter:ADDition.....                  | 1065 |

|                                     |      |
|-------------------------------------|------|
| HCOPY:PRINter:FOOTer.....           | 1066 |
| HCOPY:PRINter:HEADer.....           | 1065 |
| HCOPY:PRINter:ORientation.....      | 1065 |
| HCOPY:SOURce.....                   | 1065 |
| HCOPY[:IMMediate].....              | 1065 |
| INITiate.....                       | 944  |
| INITiate:CONTInuous.....            | 942  |
| INITiate:CONTInuous:TIMeout.....    | 943  |
| INITiate:FORCe.....                 | 943  |
| INPut[1]:ALIGnment.....             | 940  |
| INPut[1]:AUDiobits.....             | 931  |
| INPut[1]:BANDwidth:MODE.....        | 928  |
| INPut[1]:BCLK:FREQuency?.....       | 933  |
| INPut[1]:BSLope.....                | 935  |
| INPut[1]:CHANnel.....               | 931  |
| INPut[1]:CHMode.....                | 940  |
| INPut[1]:CLKFrequency.....          | 940  |
| INPut[1]:CLKSource.....             | 940  |
| INPut[1]:CLOCK.....                 | 935  |
| INPut[1]:CODing.....                | 936  |
| INPut[1]:COUPling:CHANnels.....     | 928  |
| INPut[1]:DTYCycle.....              | 940  |
| INPut[1]:DWNFactor.....             | 940  |
| INPut[1]:FBIT.....                  | 936  |
| INPut[1]:FILTer.....                | 996  |
| INPut[1]:FOFFset.....               | 936  |
| INPut[1]:FORMat.....                | 933  |
| INPut[1]:FSLope.....                | 933  |
| INPut[1]:FSYNc:FREQuency?.....      | 936  |
| INPut[1]:FWIDth.....                | 936  |
| INPut[1]:FWIDth:VALue.....          | 936  |
| INPut[1]:INPut.....                 | 934  |
| INPut[1]:LBITs.....                 | 937  |
| INPut[1]:LOGVoltage.....            | 937  |
| INPut[1]:MCHannels<n2>.....         | 928  |
| INPut[1]:MCHSource<n2>.....         | 937  |
| INPut[1]:MRATio.....                | 937  |
| INPut[1]:MSAMplefrequency.....      | 937  |
| INPut[1]:NOSLots.....               | 937  |
| INPut[1]:RANGe:CHANnels.....        | 928  |
| INPut[1]:RATio.....                 | 938  |
| INPut[1]:RESYNc.....                | 938  |
| INPut[1]:SAMPlE:FREQuency.....      | 932  |
| INPut[1]:SAMPlE:FREQuency:MODE..... | 932  |
| INPut[1]:SDELay.....                | 938  |
| INPut[1]:SLOTs<n2>.....             | 938  |
| INPut[1]:SLTLength.....             | 938  |
| INPut[1]:SPFRame.....               | 939  |
| INPut[1]:SYNCto.....                | 939  |
| INPut[1]:TIMeout.....               | 939  |

|   |      |
|---|------|
| INPut[1]:TYPE.....                              | 932  |
| INPut<n1>:COMMon.....                           | 927  |
| INPut<n1>:COUPling.....                         | 928  |
| INPut<n1>:IMPedance.....                        | 927  |
| INPut<n1>:WLENgth.....                          | 934  |
| INPut<n1>:WOFFset.....                          | 934  |
| INSTRument<n1>.....                             | 889  |
| INSTRument<n1>.....                             | 925  |
| MMEMory:BARGraph<n2>:LIMit:OFFSet.....          | 1034 |
| MMEMory:BARGraph<n2>:LIMit:OFFSet:VALue.....    | 1034 |
| MMEMory:BARGraph<n2>:STAS.....                  | 1034 |
| MMEMory:BARGraph<n2>:STORe.....                 | 1035 |
| MMEMory:BARGraph<n2>:TRACe.....                 | 1035 |
| MMEMory:COpy.....                               | 1068 |
| MMEMory:DATA.....                               | 1069 |
| MMEMory:DELeTe.....                             | 1069 |
| MMEMory:FFT<n2>:EQUalization:INVert.....        | 1034 |
| MMEMory:FFT<n2>:EQUalization:MODify.....        | 1034 |
| MMEMory:FFT<n2>:EQUalization:NORMfrequency..... | 1034 |
| MMEMory:FFT<n2>:LIMit:OFFSet.....               | 1034 |
| MMEMory:FFT<n2>:LIMit:OFFSet:VALue.....         | 1034 |
| MMEMory:FFT<n2>:STAS.....                       | 1034 |
| MMEMory:FFT<n2>:STORe.....                      | 1035 |
| MMEMory:FFT<n2>:TRACe.....                      | 1035 |
| MMEMory:IMPResponse<n2>:LIMit:OFFSet.....       | 1034 |
| MMEMory:IMPResponse<n2>:LIMit:OFFSet:VALue..... | 1034 |
| MMEMory:IMPResponse<n2>:STAS.....               | 1034 |
| MMEMory:IMPResponse<n2>:STORe.....              | 1035 |
| MMEMory:IMPResponse<n2>:TRACe.....              | 1035 |
| MMEMory:LOAD:ARBitrary.....                     | 915  |
| MMEMory:LOAD:DWELl.....                         | 922  |
| MMEMory:LOAD:FREQuency.....                     | 922  |
| MMEMory:LOAD:FREQuency:SLCFrequency.....        | 969  |
| MMEMory:LOAD:IEQualize.....                     | 973  |
| MMEMory:LOAD:INTErval.....                      | 922  |
| MMEMory:LOAD:OEQualize.....                     | 902  |
| MMEMory:LOAD:ONTime.....                        | 922  |
| MMEMory:LOAD:PHASe.....                         | 922  |
| MMEMory:LOAD:POLQa:REFFile.....                 | 984  |
| MMEMory:LOAD:PWAVEform.....                     | 981  |
| MMEMory:LOAD:STATe.....                         | 1067 |
| MMEMory:LOAD:STEReo<n3>:OEQualize.....          | 907  |
| MMEMory:LOAD:VOLTage.....                       | 922  |
| MMEMory:MDIRectory.....                         | 1069 |
| MMEMory:MOVE.....                               | 1070 |
| MMEMory:PESQ<n2>:LIMit:OFFSet.....              | 1034 |
| MMEMory:PESQ<n2>:LIMit:OFFSet:VALue.....        | 1034 |
| MMEMory:PESQ<n2>:STAS.....                      | 1035 |
| MMEMory:PESQ<n2>:STORe.....                     | 1035 |
| MMEMory:PESQ<n2>:TRACe.....                     | 1035 |

|   |      |
|---|------|
| MMEMory:STORe:PWAveform.....                      | 981  |
| MMEMory:STORe:STATe.....                          | 1068 |
| MMEMory:SWEEp<n2>:EQUalization:INVert.....        | 1034 |
| MMEMory:SWEEp<n2>:EQUalization:MODify.....        | 1034 |
| MMEMory:SWEEp<n2>:EQUalization:NORMfrequency..... | 1034 |
| MMEMory:SWEEp<n2>:LIMit:OFFSet.....               | 1034 |
| MMEMory:SWEEp<n2>:LIMit:OFFSet:VALue.....         | 1034 |
| MMEMory:SWEEp<n2>:STAS.....                       | 1035 |
| MMEMory:SWEEp<n2>:STORe.....                      | 1035 |
| MMEMory:SWEEp<n2>:TRACe.....                      | 1035 |
| MMEMory:WAVEform<n2>:STAS.....                    | 1034 |
| MMEMory:WAVEform<n2>:STORe.....                   | 1035 |
| OUTPut.....                                       | 925  |
| OUTPut:AUDIobits.....                             | 893  |
| OUTPut:AUXiliary:OUTPut.....                      | 893  |
| OUTPut:BANDwidth:MODE.....                        | 891  |
| OUTPut:BCLK:FREQUency?.....                       | 896  |
| OUTPut:BCLock:JITAmplitude.....                   | 898  |
| OUTPut:BCLock:JITFrequency.....                   | 898  |
| OUTPut:BSLope.....                                | 898  |
| OUTPut:CHANnel.....                               | 891  |
| OUTPut:CLOCK.....                                 | 898  |
| OUTPut:CODing.....                                | 898  |
| OUTPut:CSIMulator.....                            | 893  |
| OUTPut:FBIT.....                                  | 898  |
| OUTPut:FOFFset.....                               | 898  |
| OUTPut:FORMat.....                                | 896  |
| OUTPut:FSHape.....                                | 896  |
| OUTPut:FSLope.....                                | 899  |
| OUTPut:FSYnc:FREQUency?.....                      | 899  |
| OUTPut:FWIDth.....                                | 899  |
| OUTPut:FWIDth:VALue.....                          | 899  |
| OUTPut:IMPedance.....                             | 891  |
| OUTPut:IMPedance:UNBalanced?.....                 | 891  |
| OUTPut:INTClockfreq.....                          | 893  |
| OUTPut:LBITs.....                                 | 899  |
| OUTPut:LOGVoltage.....                            | 899  |
| OUTPut:LOW.....                                   | 892  |
| OUTPut:MCLKratio.....                             | 896  |
| OUTPut:MCLock:JITAmplitude.....                   | 899  |
| OUTPut:MCLock:JITFrequency.....                   | 900  |
| OUTPut:MRATio.....                                | 900  |
| OUTPut:MSAMplefrequency.....                      | 900  |
| OUTPut:NOSLots.....                               | 900  |
| OUTPut:POLarity.....                              | 896  |
| OUTPut:RATio.....                                 | 900  |
| OUTPut:RESYnc.....                                | 900  |
| OUTPut:SAMPlE:FREQUency.....                      | 896  |
| OUTPut:SAMPlE:MODE.....                           | 893  |
| OUTPut:SIGNAL:BALanced:LEVel.....                 | 893  |

|   |     |
|---|-----|
| OUTPut:SIGNal:LEVel.....                            | 894 |
| OUTPut:SLCOffset.....                               | 900 |
| OUTPut:SLCSlope.....                                | 901 |
| OUTPut:SLCWidth.....                                | 901 |
| OUTPut:SLCWidth:VALue.....                          | 901 |
| OUTPut:SLTLength.....                               | 901 |
| OUTPut:SPFRame.....                                 | 901 |
| OUTPut:SYNC:OUTPut.....                             | 894 |
| OUTPut:SYNC:TYPE.....                               | 894 |
| OUTPut:TXData<n2>.....                              | 901 |
| OUTPut:TYPE.....                                    | 892 |
| OUTPut:UNBalanced:OUTPut.....                       | 894 |
| OUTPut:WLENgth.....                                 | 896 |
| OUTPut:WOFfset.....                                 | 897 |
| SENSe[1]:BANDwidth.....                             | 969 |
| SENSe[1]:BANDwidth:MODE.....                        | 969 |
| SENSe[1]:CHANnel:DELay.....                         | 977 |
| SENSe[1]:CHIRpbased:DISTortion<n3>:SWEep<n4>:A..... | 987 |
| SENSe[1]:CHIRpbased:DISTortion<n3>:SWEep<n4>:B..... | 987 |
| SENSe[1]:CHIRpbased:MMODE:SWEep<n4>:A.....          | 988 |
| SENSe[1]:CHIRpbased:MMODE:SWEep<n4>:B.....          | 988 |
| SENSe[1]:CHIRpbased:POINts?.....                    | 988 |
| SENSe[1]:CHIRpbased:RESolution?.....                | 988 |
| SENSe[1]:DMODE.....                                 | 932 |
| SENSe[1]:FILTer<n2>.....                            | 997 |
| SENSe[1]:FREQuency.....                             | 970 |
| SENSe[1]:FREQuency:FACtor.....                      | 970 |
| SENSe[1]:FREQuency:LIMit.....                       | 978 |
| SENSe[1]:FREQuency:LIMit:LOWer.....                 | 975 |
| SENSe[1]:FREQuency:LIMit:UPPer.....                 | 975 |
| SENSe[1]:FREQuency:SElect.....                      | 970 |
| SENSe[1]:FUNction:APERture:MODE.....                | 967 |
| SENSe[1]:FUNction:BARGraph.....                     | 973 |
| SENSe[1]:FUNction:DCSuppression.....                | 972 |
| SENSe[1]:FUNction:DELay:MODE.....                   | 988 |
| SENSe[1]:FUNction:DELay:VALue.....                  | 988 |
| SENSe[1]:FUNction:DISTortion<n3>.....               | 974 |
| SENSe[1]:FUNction:DMAX.....                         | 974 |
| SENSe[1]:FUNction:DMIN.....                         | 974 |
| SENSe[1]:FUNction:DMODE.....                        | 967 |
| SENSe[1]:FUNction:FFT:AVERage.....                  | 978 |
| SENSe[1]:FUNction:FFT:AVERage:MODE.....             | 978 |
| SENSe[1]:FUNction:FFT:CMPFactor.....                | 978 |
| SENSe[1]:FUNction:FFT:MTIME?.....                   | 978 |
| SENSe[1]:FUNction:FFT:RESolution?.....              | 978 |
| SENSe[1]:FUNction:FFT:SIZE.....                     | 979 |
| SENSe[1]:FUNction:FFT:SPAN.....                     | 979 |
| SENSe[1]:FUNction:FFT:STARt?.....                   | 979 |
| SENSe[1]:FUNction:FFT:STATe.....                    | 973 |
| SENSe[1]:FUNction:FFT:STOP?.....                    | 979 |

|  |     |
|--|-----|
| SENSe[1]:FUNcTion:FFT:TRIGgered.....         | 979 |
| SENSe[1]:FUNcTion:FFT:USAMple.....           | 979 |
| SENSe[1]:FUNcTion:FFT:WINDow.....            | 980 |
| SENSe[1]:FUNcTion:MMODE.....                 | 968 |
| SENSe[1]:FUNcTion:PEAQ:AVGDelay?.....        | 982 |
| SENSe[1]:FUNcTion:PEAQ:DEGLLevel?.....       | 982 |
| SENSe[1]:FUNcTion:PEAQ:DELDetect.....        | 983 |
| SENSe[1]:FUNcTion:PEAQ:REFLevel?.....        | 983 |
| SENSe[1]:FUNcTion:PEAQ:VERSion.....          | 983 |
| SENSe[1]:FUNcTion:PESQ:ACCording.....        | 981 |
| SENSe[1]:FUNcTion:PESQ:AVGDelay?.....        | 981 |
| SENSe[1]:FUNcTion:PESQ:DEGLLevel?.....       | 981 |
| SENSe[1]:FUNcTion:PESQ:REFLevel?.....        | 982 |
| SENSe[1]:FUNcTion:POLQa:ATTenuation?.....    | 984 |
| SENSe[1]:FUNcTion:POLQa:AUTogain.....        | 984 |
| SENSe[1]:FUNcTion:POLQa:AVERaging.....       | 984 |
| SENSe[1]:FUNcTion:POLQa:AVGDelay?.....       | 984 |
| SENSe[1]:FUNcTion:POLQa:BAND.....            | 984 |
| SENSe[1]:FUNcTion:POLQa:DEGLLevel?.....      | 985 |
| SENSe[1]:FUNcTion:POLQa:DEGSpratio?.....     | 985 |
| SENSe[1]:FUNcTion:POLQa:GAIN.....            | 985 |
| SENSe[1]:FUNcTion:POLQa:MAXDelay?.....       | 985 |
| SENSe[1]:FUNcTion:POLQa:MINDelay?.....       | 985 |
| SENSe[1]:FUNcTion:POLQa:REFChannel.....      | 985 |
| SENSe[1]:FUNcTion:POLQa:REFLevel?.....       | 986 |
| SENSe[1]:FUNcTion:POLQa:REFSpratio?.....     | 986 |
| SENSe[1]:FUNcTion:POLQa:SNRDeg?.....         | 986 |
| SENSe[1]:FUNcTion:POLQa:SNRRef?.....         | 986 |
| SENSe[1]:FUNcTion:RECOrd:BPS.....            | 991 |
| SENSe[1]:FUNcTion:RECOrd:FILE.....           | 991 |
| SENSe[1]:FUNcTion:RECOrd:FLENgth?.....       | 991 |
| SENSe[1]:FUNcTion:RECOrd:LENgth.....         | 991 |
| SENSe[1]:FUNcTion:RECOrd:TRIGger:LEVel.....  | 991 |
| SENSe[1]:FUNcTion:RECOrd:TRIGger:PRE.....    | 991 |
| SENSe[1]:FUNcTion:RECOrd:TRIGger:SLOPe.....  | 991 |
| SENSe[1]:FUNcTion:RECOrd:TRIGger:SOURce..... | 992 |
| SENSe[1]:FUNcTion:REFNment.....              | 973 |
| SENSe[1]:FUNcTion:SETTling:COUNT.....        | 994 |
| SENSe[1]:FUNcTion:SETTling:MODE.....         | 995 |
| SENSe[1]:FUNcTion:SETTling:RESolution.....   | 995 |
| SENSe[1]:FUNcTion:SETTling:TOLerance.....    | 995 |
| SENSe[1]:FUNcTion:SETTling:TOUT.....         | 995 |
| SENSe[1]:FUNcTion:SNSequence.....            | 972 |
| SENSe[1]:JITTer:REFerence.....               | 933 |
| SENSe[1]:MAX:FFT:SIZE.....                   | 929 |
| SENSe[1]:NOTCh.....                          | 980 |
| SENSe[1]:NOTCh:FREQUency.....                | 980 |
| SENSe[1]:NOTCh:FREQUency:MODE.....           | 980 |
| SENSe[1]:POWer:REFerence:RESistance.....     | 929 |
| SENSe[1]:REFerence:CHANnel.....              | 929 |

|   |      |
|---|------|
| SENSe[1]:SWEep:CONTRol.....               | 970  |
| SENSe[1]:SWEep:POINts.....                | 970  |
| SENSe[1]:SWEep:SPACing.....               | 970  |
| SENSe[1]:SWEep:STARt.....                 | 970  |
| SENSe[1]:SWEep:STEP.....                  | 971  |
| SENSe[1]:SWEep:STOP.....                  | 971  |
| SENSe[1]:THDN:REJection.....              | 976  |
| SENSe[1]:TRIGger:SETTling:COUNT.....      | 994  |
| SENSe[1]:TRIGger:SETTling:MODE.....       | 995  |
| SENSe[1]:TRIGger:SETTling:RESolution..... | 995  |
| SENSe[1]:TRIGger:SETTling:TOLerance.....  | 995  |
| SENSe[1]:UFILter<n2>.....                 | 997  |
| SENSe[1]:UFILter<n2>:ATTenuation.....     | 997  |
| SENSe[1]:UFILter<n2>:CENTer.....          | 998  |
| SENSe[1]:UFILter<n2>:DELay.....           | 998  |
| SENSe[1]:UFILter<n2>:FNAMe.....           | 998  |
| SENSe[1]:UFILter<n2>:ORDer.....           | 998  |
| SENSe[1]:UFILter<n2>:PASSb.....           | 998  |
| SENSe[1]:UFILter<n2>:PASSb:LOWer.....     | 998  |
| SENSe[1]:UFILter<n2>:PASSb:UPPer.....     | 998  |
| SENSe[1]:UFILter<n2>:STOPb.....           | 999  |
| SENSe[1]:UFILter<n2>:STOPb:LOWer.....     | 999  |
| SENSe[1]:UFILter<n2>:STOPb:UPPer.....     | 999  |
| SENSe[1]:UFILter<n2>:WIDTh.....           | 999  |
| SENSe[1]:VOLTage:APERture.....            | 968  |
| SENSe[1]:VOLTage:EQUalize.....            | 974  |
| SENSe[1]:VOLTage:FUNDamental.....         | 975  |
| SENSe[1]:VOLTage:FUNDamental:MODE.....    | 974  |
| SENSe[1]:VOLTage:INTVtime.....            | 971  |
| SENSe[1]:VOLTage:INTVtime:MODE.....       | 971  |
| SENSe[1]:VOLTage:RANGe<n3>:MODE.....      | 929  |
| SENSe[1]:VOLTage:RANGe<n3>:VALue.....     | 930  |
| SENSe<1 2 3 6>:DATA:ALL?.....             | 948  |
| SENSe<1 2 3 6>:DATA<n2>?.....             | 947  |
| SENSe<1 2 3 6 7 8>:FUNCTion.....          | 966  |
| SENSe<1 2 6>:CONFIg:COPIYother.....       | 1035 |
| SENSe<1 2 6>:LEFT<n2>.....                | 1039 |
| SENSe<1 2 6>:LEFT<n2>.....                | 1039 |
| SENSe<1 2 6>:LEFT<n2>.....                | 1040 |
| SENSe<1 2 6>:LEFT<n2>.....                | 1040 |
| SENSe<1 2 6>:LEFT<n2>.....                | 1040 |
| SENSe<1 2 6>:LEFT<n2>.....                | 1043 |
| SENSe<1 2 6>:LEFT<n2>.....                | 1044 |
| SENSe<1 2 6>:LEFT<n2>.....                | 1044 |
| SENSe<1 2 6>:LEFT<n2>.....                | 1044 |
| SENSe<1 2 6>:LEFT<n2>.....                | 1044 |
| SENSe<1 2 6>:REFerence.....               | 1043 |
| SENSe<1 2 6>:REFerence:MODE.....          | 1043 |
| SENSe<1 7>:CMPFactor.....                 | 989  |
| SENSe<3>:FREQUency:SETTling:COUNT.....    | 994  |
| SENSe<3>:FREQUency:SETTling:MODE.....     | 995  |

|   |      |
|---|------|
| SENSe<3>:FREQUency:SETTling:RESolution..... | 995  |
| SENSe<3>:FREQUency:SETTling:TOLerance.....  | 995  |
| SENSe<3>:FREQUency:SETTling:TOUT.....       | 995  |
| SENSe<3>:PHASe:SETTling:COUNT.....          | 994  |
| SENSe<3>:PHASe:SETTling:MODE.....           | 995  |
| SENSe<3>:PHASe:SETTling:RESolution.....     | 995  |
| SENSe<3>:PHASe:SETTling:TOUT.....           | 995  |
| SENSe<8>:PROTOcol:CH<1 2>:BYTE<0...4>?..... | 963  |
| SENSe<8>:PROTOcol:ERRor:CRC<1 2>?.....      | 965  |
| SENSe<8>:PROTOcol:ERRor:INV<1 2>?.....      | 965  |
| SENSe<8>:PROTOcol:ERRor:LOC<1 2>?.....      | 965  |
| SENSe<8>:PROTOcol:ERRor:PAR<1 2>?.....      | 965  |
| SENSe<8>:PROTOcol:ERRor:PCM<1 2>?.....      | 965  |
| SENSe<8>:PROTOcol:ERRor?.....               | 964  |
| SENSe2:FUNCTion:SNDMonitor.....             | 993  |
| SENSe3:FREQUency:APERture:MODE.....         | 993  |
| SENSe3:FREQUency:LEFT.....                  | 1037 |
| SENSe3:FREQUency:LIMLower.....              | 1037 |
| SENSe3:FREQUency:LIMLower:VALue.....        | 1037 |
| SENSe3:FREQUency:LIMUpper.....              | 1037 |
| SENSe3:FREQUency:LIMUpper:VALue.....        | 1037 |
| SENSe3:FREQUency:REFerence.....             | 1038 |
| SENSe3:FREQUency:REFerence:MODE.....        | 1038 |
| SENSe3:FREQUency:RIGHT.....                 | 1038 |
| SENSe3:FREQUency:UNAuto.....                | 1038 |
| SENSe3:FREQUency:UNIT.....                  | 1038 |
| SENSe3:FREQUency:USERunit.....              | 1039 |
| SENSe3:GROUpdelay:REFerence.....            | 1039 |
| SENSe3:PHASe:FORMat.....                    | 993  |
| SENSe3:PHASe:LEFT.....                      | 1041 |
| SENSe3:PHASe:LIMLower.....                  | 1041 |
| SENSe3:PHASe:LIMLower:VALue.....            | 1041 |
| SENSe3:PHASe:LIMUpper.....                  | 1041 |
| SENSe3:PHASe:LIMUpper:VALue.....            | 1041 |
| SENSe3:PHASe:REFerence.....                 | 1042 |
| SENSe3:PHASe:REFerence:MODE.....            | 1042 |
| SENSe3:PHASe:RIGHT.....                     | 1042 |
| SENSe3:PHASe:UNAuto.....                    | 1042 |
| SENSe3:PHASe:UNIT.....                      | 1042 |
| SENSe3:PHASe:USERunit.....                  | 1043 |
| SENSe7:MMODE.....                           | 989  |
| SENSe7:TRIGger:AUTO.....                    | 989  |
| SENSe7:TRIGger:LEVel.....                   | 989  |
| SENSe7:TRIGger:PRE.....                     | 990  |
| SENSe7:TRIGger:SLOPe.....                   | 990  |
| SENSe7:TRIGger:SOURce.....                  | 990  |
| SENSe7:TRIGger:TRCLength.....               | 990  |
| SENSe8:PROTOcol:DISPlay.....                | 992  |
| SENSe8:PROTOcol:HIGHlight.....              | 992  |
| SENSe8:PROTOcol:MODE.....                   | 992  |



|                                      |      |
|--------------------------------------|------|
| SENSe8:PROTocol:PERsistence.....     | 992  |
| SENSe8:PROTocol:VIEW.....            | 993  |
| SOURce:AM:MODE.....                  | 918  |
| SOURce:BANDwidth.....                | 913  |
| SOURce:DIM.....                      | 913  |
| SOURce:FADin:VALue.....              | 987  |
| SOURce:FILTer.....                   | 999  |
| SOURce:FILTer:CHANnels.....          | 907  |
| SOURce:FRAMePhase.....               | 894  |
| SOURce:FREQuency:AM.....             | 918  |
| SOURce:FREQuency:CH2Stereo.....      | 907  |
| SOURce:FREQuency:DIFFerence.....     | 913  |
| SOURce:FREQuency:MEAN.....           | 913  |
| SOURce:FREQuency:REFerence.....      | 890  |
| SOURce:FREQuency:SELect.....         | 907  |
| SOURce:FREQuency<n2>.....            | 902  |
| SOURce:FUNction.....                 | 903  |
| SOURce:FUNction:MODE.....            | 909  |
| SOURce:IMPairment.....               | 894  |
| SOURce:INTerval.....                 | 911  |
| SOURce:LOOP:CHANnel.....             | 917  |
| SOURce:LOOP:GAIN.....                | 917  |
| SOURce:LOWDistortion.....            | 903  |
| SOURce:MULTisine:COUNT.....          | 909  |
| SOURce:ONTime.....                   | 911  |
| SOURce:ONTime:DELay.....             | 911  |
| SOURce:PHASe<n2>.....                | 907  |
| SOURce:PLAY:CHANnel.....             | 916  |
| SOURce:PLAY:DELay<n3>.....           | 916  |
| SOURce:PLAY:MODE.....                | 916  |
| SOURce:PLAY:MUTing.....              | 916  |
| SOURce:PLAY:REStart.....             | 916  |
| SOURce:PLAY:SCALepktofs.....         | 916  |
| SOURce:PLAY:TIME.....                | 917  |
| SOURce:PROTocol:AZERo.....           | 919  |
| SOURce:PROTocol:CH<n3>:BYTE<n4>..... | 919  |
| SOURce:PROTocol:CH<n3>:BYTE<n4>..... | 1045 |
| SOURce:PROTocol:CHANnels.....        | 920  |
| SOURce:PROTocol:CRC.....             | 920  |
| SOURce:PROTocol:FILE.....            | 920  |
| SOURce:PROTocol:MODE.....            | 920  |
| SOURce:PROTocol:NUMerical:BYTE.....  | 920  |
| SOURce:PROTocol:NUMerical:CH.....    | 920  |
| SOURce:PROTocol:NUMerical:VALue..... | 921  |
| SOURce:PROTocol:VALidity.....        | 921  |
| SOURce:PTORef.....                   | 894  |
| SOURce:RANDom:DOMain.....            | 914  |
| SOURce:RANDom:FREQuency:LOWer.....   | 914  |
| SOURce:RANDom:FREQuency:UPPer.....   | 914  |
| SOURce:RANDom:PDF.....               | 904  |

|  |      |
|--|------|
| SOURce:RANDom:SHApe.....               | 915  |
| SOURce:RANDom:SPACing:FREQuency.....   | 910  |
| SOURce:RANDom:SPACing:MODE.....        | 910  |
| SOURce:REFerence.....                  | 895  |
| SOURce:SINusoid:DITHer.....            | 904  |
| SOURce:SINusoid:DITHer:STATe.....      | 904  |
| SOURce:SRCMode.....                    | 895  |
| SOURce:STEReo<n2>:FILTer.....          | 1000 |
| SOURce:SWEEp:CONTRol.....              | 923  |
| SOURce:SWEEp:DWELI.....                | 923  |
| SOURce:SWEEp:FREQuency:HALT.....       | 923  |
| SOURce:SWEEp:FREQuency:HALT:VALue..... | 923  |
| SOURce:SWEEp:FREQuency:POINts.....     | 923  |
| SOURce:SWEEp:FREQuency:SPACing.....    | 924  |
| SOURce:SWEEp:FREQuency:STARt.....      | 924  |
| SOURce:SWEEp:FREQuency:STEP.....       | 924  |
| SOURce:SWEEp:FREQuency:STOP.....       | 924  |
| SOURce:SWEEp:INTerval:HALT.....        | 923  |
| SOURce:SWEEp:INTerval:HALT:VALue.....  | 923  |
| SOURce:SWEEp:INTerval:POINts.....      | 923  |
| SOURce:SWEEp:INTerval:SPACing.....     | 924  |
| SOURce:SWEEp:INTerval:STARt.....       | 924  |
| SOURce:SWEEp:INTerval:STEP.....        | 924  |
| SOURce:SWEEp:INTerval:STOP.....        | 924  |
| SOURce:SWEEp:NEXtstep.....             | 923  |
| SOURce:SWEEp:ONTime:HALT.....          | 923  |
| SOURce:SWEEp:ONTime:HALT:VALue.....    | 923  |
| SOURce:SWEEp:ONTime:POINts.....        | 924  |
| SOURce:SWEEp:ONTime:SPACing.....       | 924  |
| SOURce:SWEEp:ONTime:STARt.....         | 924  |
| SOURce:SWEEp:ONTime:STEP.....          | 924  |
| SOURce:SWEEp:ONTime:STOP.....          | 924  |
| SOURce:SWEEp:PHASe:HALT.....           | 923  |
| SOURce:SWEEp:PHASe:HALT:VALue.....     | 923  |
| SOURce:SWEEp:PHASe:POINts.....         | 924  |
| SOURce:SWEEp:PHASe:SPACing.....        | 924  |
| SOURce:SWEEp:PHASe:STARt.....          | 924  |
| SOURce:SWEEp:PHASe:STEP.....           | 924  |
| SOURce:SWEEp:PHASe:STOP.....           | 924  |
| SOURce:SWEEp:VOLTag:e:HALT.....        | 923  |
| SOURce:SWEEp:VOLTag:e:HALT:VALue.....  | 923  |
| SOURce:SWEEp:VOLTag:e:POINts.....      | 924  |
| SOURce:SWEEp:VOLTag:e:SPACing.....     | 924  |
| SOURce:SWEEp:VOLTag:e:STARt.....       | 924  |
| SOURce:SWEEp:VOLTag:e:STEP.....        | 924  |
| SOURce:SWEEp:VOLTag:e:STOP.....        | 924  |
| SOURce:SWEEp:XAXis.....                | 925  |
| SOURce:SWEEp:ZAXis.....                | 925  |
| SOURce:SYNC:TO.....                    | 895  |
| SOURce:VOLTag:e:AM.....                | 919  |

|   |      |
|---|------|
| SOURce:VOLTage:CH2Stereo.....                   | 908  |
| SOURce:VOLTage:CREStfactor:MODE.....            | 910  |
| SOURce:VOLTage:EQualize.....                    | 905  |
| SOURce:VOLTage:EQualize:CHANnels.....           | 908  |
| SOURce:VOLTage:LOWLevel.....                    | 912  |
| SOURce:VOLTage:MAXimum.....                     | 892  |
| SOURce:VOLTage:OFFSet<n3>.....                  | 905  |
| SOURce:VOLTage:OFFSet<n3>:CHANnels.....         | 908  |
| SOURce:VOLTage:OFFSet<n3>:STATe.....            | 906  |
| SOURce:VOLTage:RANge.....                       | 892  |
| SOURce:VOLTage:RATio.....                       | 908  |
| SOURce:VOLTage:REFerence.....                   | 890  |
| SOURce:VOLTage:RMS.....                         | 910  |
| SOURce:VOLTage:SELect.....                      | 908  |
| SOURce:VOLTage:STEReo<n3>:EQualize.....         | 909  |
| SOURce:VOLTage:TOTal.....                       | 910  |
| SOURce:VOLTage:TOTal:GAIN.....                  | 911  |
| SOURce:VOLTage<n2>.....                         | 904  |
| STATus:OPERation:CONDition?.....                | 1072 |
| STATus:OPERation:ENABLE.....                    | 1072 |
| STATus:OPERation:EVENT?.....                    | 1072 |
| STATus:OPERation:NTRansition.....               | 1073 |
| STATus:OPERation:PTRansition.....               | 1073 |
| STATus:PRESet.....                              | 1071 |
| STATus:QUEStionable:CONDition?.....             | 1073 |
| STATus:QUEStionable:ENABLE.....                 | 1073 |
| STATus:QUEStionable:EVENT?.....                 | 1073 |
| STATus:QUEStionable:MEASuring:CONDition?.....   | 1077 |
| STATus:QUEStionable:MEASuring:ENABLE.....       | 1077 |
| STATus:QUEStionable:MEASuring:EVENT?.....       | 1077 |
| STATus:QUEStionable:MEASuring:NTRansition.....  | 1078 |
| STATus:QUEStionable:MEASuring:PTRansition.....  | 1078 |
| STATus:QUEStionable:NTRansition.....            | 1074 |
| STATus:QUEStionable:OVERrange:CONDition?.....   | 1076 |
| STATus:QUEStionable:OVERrange:ENABLE.....       | 1076 |
| STATus:QUEStionable:OVERrange:EVENT?.....       | 1076 |
| STATus:QUEStionable:OVERrange:NTRansition.....  | 1076 |
| STATus:QUEStionable:OVERrange:PTRansition.....  | 1077 |
| STATus:QUEStionable:PTRansition.....            | 1074 |
| STATus:QUEStionable:UNDerrange:CONDition?.....  | 1074 |
| STATus:QUEStionable:UNDerrange:ENABLE.....      | 1075 |
| STATus:QUEStionable:UNDerrange:EVENT?.....      | 1075 |
| STATus:QUEStionable:UNDerrange:NTRansition..... | 1075 |
| STATus:QUEStionable:UNDerrange:PTRansition..... | 1075 |
| STATus:QUEue:NEXT?.....                         | 1079 |
| STATus:XQUEstionabl:CONDition?.....             | 1078 |
| STATus:XQUEstionabl:ENABLE.....                 | 1078 |
| STATus:XQUEstionabl:EVENT?.....                 | 1079 |
| STATus:XQUEstionabl:NTRansition.....            | 1079 |
| STATus:XQUEstionabl:PTRansition.....            | 1079 |

|  |      |
|--|------|
| SWITcher:COMPort.....                    | 1004 |
| SWITcher:CONNection.....                 | 1004 |
| SWITcher:INPA.....                       | 1004 |
| SWITcher:INPB.....                       | 1004 |
| SWITcher:OFFSet:BVSA.....                | 1004 |
| SWITcher:OFFSet:OVSI.....                | 1004 |
| SWITcher:OUTA.....                       | 1004 |
| SWITcher:OUTB.....                       | 1005 |
| SWITcher:STATe.....                      | 1005 |
| SWITcher:TRACking.....                   | 1005 |
| SYSTem:CHNString.....                    | 1080 |
| SYSTem:COMMunicate:GPIB:ADDRess.....     | 1080 |
| SYSTem:COMMunicate:GTL.....              | 1080 |
| SYSTem:DISPlay:EXPLAnation<n3>:HIDE..... | 1081 |
| SYSTem:DISPlay:EXPLAnation<n3>:SHOW..... | 1081 |
| SYSTem:DISPlay:EXPLAnation<n3>:TEXT..... | 1081 |
| SYSTem:DISPlay:SCPiupdate.....           | 1082 |
| SYSTem:ERRor?.....                       | 1082 |
| SYSTem:HELP:LANGuage.....                | 1082 |
| SYSTem:MAXChdisp.....                    | 1082 |
| SYSTem:MEMory:DATA<n3>.....              | 1062 |
| SYSTem:MEMory:FREE.....                  | 1063 |
| SYSTem:MEMory:STRing<n3>.....            | 1063 |
| SYSTem:PRESet.....                       | 1082 |
| SYSTem:PROFile:CLIPboard.....            | 1082 |
| SYSTem:PROFile:FILE.....                 | 1083 |
| SYSTem:PROFile:PRINter.....              | 1083 |
| SYSTem:PROFile:SCReen.....               | 1083 |
| SYSTem:PROGramm:EXECute.....             | 1083 |
| SYSTem:QLONG.....                        | 1083 |
| SYSTem:SHTDown.....                      | 1083 |
| SYSTem:SHUttdown.....                    | 1083 |
| SYSTem:SINFo.....                        | 1084 |
| SYSTem:SINFo:MAC?.....                   | 1084 |
| SYSTem:VERSion?.....                     | 1084 |
| TRACe:BARGraph<n2>:LDList:AX?.....       | 960  |
| TRACe:BARGraph<n2>:LDList:AY?.....       | 960  |
| TRACe:BARGraph<n2>:LDList:BX?.....       | 960  |
| TRACe:BARGraph<n2>:LDList:BY?.....       | 960  |
| TRACe:BARGraph<n2>:LDList:COUNT:AX?..... | 960  |
| TRACe:BARGraph<n2>:LDList:COUNT:AY?..... | 960  |
| TRACe:BARGraph<n2>:LDList:COUNT:BX?..... | 960  |
| TRACe:BARGraph<n2>:LDList:COUNT:BY?..... | 960  |
| TRACe:BARGraph<n2>:LOAD:AX?.....         | 956  |
| TRACe:BARGraph<n2>:LOAD:AY?.....         | 956  |
| TRACe:BARGraph<n2>:LOAD:BX?.....         | 956  |
| TRACe:BARGraph<n2>:LOAD:BY?.....         | 956  |
| TRACe:BARGraph<n2>:LOAD:COUNT:AX?.....   | 956  |
| TRACe:BARGraph<n2>:LOAD:COUNT:AY?.....   | 956  |
| TRACe:BARGraph<n2>:LOAD:COUNT:BX?.....   | 956  |

|   |      |
|---|------|
| TRACe:BARGraph<n2>:LOAD:COUNT:BY?.....      | 956  |
| TRACe:BARGraph<n2>:STORe:AY.....            | 1060 |
| TRACe:BARGraph<n2>:STORe:BY.....            | 1060 |
| TRACe:FFT<n2>:LDList:AX?.....               | 958  |
| TRACe:FFT<n2>:LDList:AY?.....               | 958  |
| TRACe:FFT<n2>:LDList:BX?.....               | 958  |
| TRACe:FFT<n2>:LDList:BY?.....               | 958  |
| TRACe:FFT<n2>:LDList:COUNT:AX?.....         | 958  |
| TRACe:FFT<n2>:LDList:COUNT:AY?.....         | 958  |
| TRACe:FFT<n2>:LDList:COUNT:BX?.....         | 958  |
| TRACe:FFT<n2>:LDList:COUNT:BY?.....         | 958  |
| TRACe:FFT<n2>:LOAD:AX?.....                 | 955  |
| TRACe:FFT<n2>:LOAD:AY?.....                 | 955  |
| TRACe:FFT<n2>:LOAD:BX?.....                 | 955  |
| TRACe:FFT<n2>:LOAD:BY?.....                 | 955  |
| TRACe:FFT<n2>:LOAD:COUNT:AX?.....           | 955  |
| TRACe:FFT<n2>:LOAD:COUNT:AY?.....           | 955  |
| TRACe:FFT<n2>:LOAD:COUNT:BX?.....           | 955  |
| TRACe:FFT<n2>:LOAD:COUNT:BY?.....           | 955  |
| TRACe:FFT<n2>:STORe:AY.....                 | 1061 |
| TRACe:FFT<n2>:STORe:BY.....                 | 1061 |
| TRACe:IMPResponse<n2>:LDList:AX?.....       | 959  |
| TRACe:IMPResponse<n2>:LDList:AY?.....       | 959  |
| TRACe:IMPResponse<n2>:LDList:BX?.....       | 959  |
| TRACe:IMPResponse<n2>:LDList:BY?.....       | 959  |
| TRACe:IMPResponse<n2>:LDList:COUNT:AX?..... | 959  |
| TRACe:IMPResponse<n2>:LDList:COUNT:AY?..... | 959  |
| TRACe:IMPResponse<n2>:LDList:COUNT:BX?..... | 959  |
| TRACe:IMPResponse<n2>:LDList:COUNT:BY?..... | 959  |
| TRACe:IMPResponse<n2>:LOAD:AX?.....         | 956  |
| TRACe:IMPResponse<n2>:LOAD:AY?.....         | 956  |
| TRACe:IMPResponse<n2>:LOAD:BX?.....         | 956  |
| TRACe:IMPResponse<n2>:LOAD:BY?.....         | 956  |
| TRACe:IMPResponse<n2>:LOAD:COUNT:AX?.....   | 956  |
| TRACe:IMPResponse<n2>:LOAD:COUNT:AY?.....   | 956  |
| TRACe:IMPResponse<n2>:LOAD:COUNT:BX?.....   | 957  |
| TRACe:IMPResponse<n2>:LOAD:COUNT:BY?.....   | 957  |
| TRACe:IMPResponse<n2>:STORe:AY.....         | 1061 |
| TRACe:IMPResponse<n2>:STORe:BY.....         | 1061 |
| TRACe:PESQ<n2>:LDList:AX?.....              | 959  |
| TRACe:PESQ<n2>:LDList:AY?.....              | 959  |
| TRACe:PESQ<n2>:LDList:BX?.....              | 960  |
| TRACe:PESQ<n2>:LDList:BY?.....              | 960  |
| TRACe:PESQ<n2>:LDList:COUNT:AX?.....        | 960  |
| TRACe:PESQ<n2>:LDList:COUNT:AY?.....        | 960  |
| TRACe:PESQ<n2>:LDList:COUNT:BX?.....        | 960  |
| TRACe:PESQ<n2>:LDList:COUNT:BY?.....        | 960  |
| TRACe:PESQ<n2>:LOAD:AX?.....                | 957  |
| TRACe:PESQ<n2>:LOAD:AY?.....                | 957  |
| TRACe:PESQ<n2>:LOAD:BX?.....                | 957  |

|  |      |
|--|------|
| TRACe:PESQ<n2>:LOAD:BY?.....             | 957  |
| TRACe:PESQ<n2>:LOAD:COUNT:AX?.....       | 957  |
| TRACe:PESQ<n2>:LOAD:COUNT:AY?.....       | 957  |
| TRACe:PESQ<n2>:LOAD:COUNT:BX?.....       | 957  |
| TRACe:PESQ<n2>:LOAD:COUNT:BY?.....       | 957  |
| TRACe:PESQ<n2>:STORE:AY.....             | 1061 |
| TRACe:PESQ<n2>:STORE:BY.....             | 1061 |
| TRACe:SWEep<n2>:LDList:AX?.....          | 957  |
| TRACe:SWEep<n2>:LDList:AY?.....          | 957  |
| TRACe:SWEep<n2>:LDList:BX?.....          | 957  |
| TRACe:SWEep<n2>:LDList:BY?.....          | 957  |
| TRACe:SWEep<n2>:LDList:COUNT:AX?.....    | 957  |
| TRACe:SWEep<n2>:LDList:COUNT:AY?.....    | 957  |
| TRACe:SWEep<n2>:LDList:COUNT:BX?.....    | 957  |
| TRACe:SWEep<n2>:LDList:COUNT:BY?.....    | 957  |
| TRACe:SWEep<n2>:LOAD:AX?.....            | 954  |
| TRACe:SWEep<n2>:LOAD:AY?.....            | 954  |
| TRACe:SWEep<n2>:LOAD:BX?.....            | 954  |
| TRACe:SWEep<n2>:LOAD:BY?.....            | 954  |
| TRACe:SWEep<n2>:LOAD:COUNT:AX?.....      | 954  |
| TRACe:SWEep<n2>:LOAD:COUNT:AY?.....      | 954  |
| TRACe:SWEep<n2>:LOAD:COUNT:BX?.....      | 954  |
| TRACe:SWEep<n2>:LOAD:COUNT:BY?.....      | 954  |
| TRACe:SWEep<n2>:STORE:AX.....            | 1060 |
| TRACe:SWEep<n2>:STORE:AY.....            | 1060 |
| TRACe:SWEep<n2>:STORE:BX.....            | 1060 |
| TRACe:SWEep<n2>:STORE:BY.....            | 1060 |
| TRACe:WAVEform<n2>:LDList:AX?.....       | 959  |
| TRACe:WAVEform<n2>:LDList:AY?.....       | 959  |
| TRACe:WAVEform<n2>:LDList:BX?.....       | 959  |
| TRACe:WAVEform<n2>:LDList:BY?.....       | 959  |
| TRACe:WAVEform<n2>:LDList:COUNT:AX?..... | 959  |
| TRACe:WAVEform<n2>:LDList:COUNT:AY?..... | 959  |
| TRACe:WAVEform<n2>:LDList:COUNT:BX?..... | 959  |
| TRACe:WAVEform<n2>:LDList:COUNT:BY?..... | 959  |
| TRACe:WAVEform<n2>:LOAD:AX?.....         | 955  |
| TRACe:WAVEform<n2>:LOAD:AY?.....         | 955  |
| TRACe:WAVEform<n2>:LOAD:BX?.....         | 955  |
| TRACe:WAVEform<n2>:LOAD:BY?.....         | 955  |
| TRACe:WAVEform<n2>:LOAD:COUNT:AX?.....   | 955  |
| TRACe:WAVEform<n2>:LOAD:COUNT:AY?.....   | 955  |
| TRACe:WAVEform<n2>:LOAD:COUNT:BX?.....   | 955  |
| TRACe:WAVEform<n2>:LOAD:COUNT:BY?.....   | 955  |
| TRACe:WAVEform<n2>:STORE:AY.....         | 1061 |
| TRACe:WAVEform<n2>:STORE:BY.....         | 1061 |
| TRIGger:CHANnel.....                     | 944  |
| TRIGger:COUNT.....                       | 945  |
| TRIGger:DElay.....                       | 945  |
| TRIGger:FREQuency:VARIation.....         | 945  |
| TRIGger:PLAYbefmeas.....                 | 927  |

|                                 |     |
|---------------------------------|-----|
| TRIGger:SOURce.....             | 945 |
| TRIGger:TIMer.....              | 945 |
| TRIGger:VOLTag:e:VARiation..... | 946 |

# Index

## Symbole

|  |  |
|--|--|
| -2π..0 .....                             | 631                                    |
| -180..180° .....                         | 631                                    |
| -360..0° .....                           | 631                                    |
| -π.. +π .....                            | 631                                    |
| *.npz                                    |  |
| Filter .....                             | 657                                    |
| *.xpz                                    |  |
| Filter .....                             | 657                                    |
| *.zpz                                    |  |
| Filter .....                             | 657                                    |
| *CLS .....                               | 886                                    |
| *ESE .....                               | 886                                    |
| *ESR .....                               | 886                                    |
| *GTL .....                               | 886                                    |
| *IDN .....                               | 886                                    |
| *IST .....                               | 887                                    |
| *OPC .....                               | 887                                    |
| *OPT .....                               | 887                                    |
| *PRE .....                               | 887                                    |
| *PSC .....                               | 888                                    |
| *RST .....                               | 888                                    |
| *SRE .....                               | 888                                    |
| *STB .....                               | 889                                    |
| *TRG .....                               | 889                                    |
| *WAI .....                               | 889                                    |
| &GTL .....                               | 838                                    |
| &GTR .....                               | 838                                    |
| &LLO .....                               | 838                                    |
| 0..2π .....                              | 631                                    |
| 0..360° .....                            | 631                                    |
| 1 kHz max .....                          | 521                                    |
| 1/3 Octave .....                         | 534                                    |
| 1/6 Octave .....                         | 534                                    |
| 1/12 Octave .....                        | 534                                    |
| 1/24 Octave .....                        | 534                                    |
| 19"-Gestell .....                        | 45                                     |
| 60 Hz max .....                          | 521                                    |
| 240 Hz max .....                         | 521                                    |
| <b>A</b>                                 |  |
| A Axis .....                             | 738                                    |
| Abbruch-Ereignis .....                   | 454, 469                               |
| Sweep .....                              | 472                                    |
| Abfragebefehl .....                      | 851, 879                               |
| Abs Peak .....                           | 498, 503                               |
| Abspielen von Waveform-Dateien .....     | 328                                    |
| Abtastrate                               |  |
| US1 8 Channel Analyzer .....             | 432                                    |
| US1 Dual Channel Analyzer .....          | 419                                    |
| Abwärts-Sweep .....                      | 368, 370, 489                          |
| AC-Kopplung .....                        | 504, 545                               |
| Pegelmessung .....                       | 477                                    |
| According to .....                       | 566                                    |
| Adressierte Befehle .....                | 1089                                   |
| Aktuelles Setup .....                    | 827                                    |
| akustische Ankopplung .....              | 562, 581                               |
| Alignment .....                          | 442                                    |
| Alive / Hold .....                       | 713                                    |
| All di .....                             | 513                                    |
| All even di .....                        | 513                                    |
| All odd di .....                         | 513                                    |
| Amp Var .....                            | 350                                    |
| Amplitudenvariation .....                | 350, 918                               |
| Amplitudenverteilung des Signalspektrums |  |
| Random .....                             | 321                                    |
| Analog                                   |  |
| Generator .....                          | 247                                    |
| Analog Analyzer .....                    | 377                                    |
| Analog Auxiliaries Out .....             | 672                                    |
| Analog-Ausgang, zusätzlicher .....       | 225                                    |
| Analogen Generator konfigurieren .....   | 891                                    |
| Analysator wählen .....                  | 925                                    |
| Analysator-Filter .....                  | 504, 523, 535, 569, 578, 588, 593, 617 |
| Analysator-Status .....                  | 244                                    |
| Analyse im Zeitbereich .....             | 597, 989                               |
| Analyzer                                 |  |
| Function-Filter .....                    | 648                                    |
| Pre-Filter .....                         | 648                                    |
| Analyzermasse .....                      | 384                                    |
| Anführungsstriche .....                  | 854                                    |
| Angehaltene Messung .....                | 457                                    |
| Anlr Sync .....                          | 365                                    |
| Anschluss:                               |  |
| Drucker .....                            | 1096                                   |
| IEC-Bus .....                            | 1086                                   |
| LAN .....                                | 1089                                   |
| Monitor .....                            | 1098                                   |
| RS-232 Schnittstelle (COM) .....         | 1092                                   |
| USB-Device .....                         | 1095                                   |
| Anzeigefenster .....                     | 163                                    |
| Anzeigefilter .....                      | 765                                    |
| Append/Replace .....                     | 735                                    |
| Arbitrary .....                          | 915                                    |
| Effektivwert .....                       | 327                                    |
| Filter .....                             | 327                                    |
| Gleichspannungsoffset .....              | 327                                    |
| Spitzenwert .....                        | 327                                    |
| Arbitrary-Signal .....                   | 326                                    |
| artificial ear .....                     | 562, 581                               |
| artificial mouth .....                   | 562, 581                               |
| ATN .....                                | 1087                                   |
| Attention .....                          | 1087                                   |
| Attenuation .....                        | 587                                    |
| Filter .....                             | 658                                    |
| Audio Bits .....                         | 407, 444                               |
| digitaler Generator .....                | 261                                    |
| I2S Generator .....                      | 272                                    |
| US1 8 Channel Analyzer .....             | 432                                    |
| US1 Dual Channel Analyzer .....          | 418                                    |
| US1 Dual Channels Generator .....        | 282                                    |
| Audio Monitor .....                      | 224                                    |
| Audio Monitoring .....                   | 1000                                   |
| Audio Protocol Generator .....           | 919                                    |
| Audio Switcher .....                     | 675                                    |
| Audio-Kanäle                             |  |
| digitaler Generator .....                | 260                                    |
| I2S-Generator .....                      | 271                                    |
| Audio-Qualitätsmessungen .....           | 574                                    |
| Audio-Qualitätsmessungen .....           | 570                                    |
| Aufbau                                   |  |
| Befehl .....                             | 848                                    |
| Befehlszeile .....                       | 851                                    |
| Auflösung .....                          | 751                                    |



- Aufwärts-Sweep ..... 368, 370, 489  
 Aufzeichnungslänge ..... 600  
 Ausgang  
   Leistung, Universal-Generator ..... 258  
   symmetrisch/unsymmetrisch ..... 251  
   Universal-Generator ..... 251  
 Ausgangsimpedanz ..... 249  
 Ausgangskanal  
   Generator ..... 247  
 Ausgangsspannung, begrenzen ..... 100  
 Ausgangspegel ..... 671  
 Ausgangspegelbegrenzung  
   Generator ..... 251  
 Auslesen von Messergebnissen ..... 941, 947  
 Auslesen von Multikanal-Datensätzen ..... 961  
 Auslesen von Protokollformaten ..... 963  
 Auslesen von Protokollfehlern ..... 964  
 Auslesen von Trace-Datensätzen ..... 949  
 Außerbandsignale ..... 509  
   Pegelmessung ..... 477  
 Aussteuerung ..... 569, 577, 586  
 Aussteuerung Analysator ..... 569, 577, 586  
 Auswahlrahmen ..... 765  
 Auswertung  
   mit Cursor ..... 205  
   mit Markern ..... 205  
 Auto ..... 402, 459, 495, 505, 516, 522, 534  
 Auto Fast ..... 495, 505  
 Auto List ..... 360  
 Auto Scale ..... 724, 784  
 Auto Sweep ..... 360  
 Auto-Sweep ..... 364  
 Autom. Gain ..... 585  
 Automatic ..... 624  
 automatic sweeps ..... 923  
 Automatischer Sweep ..... 364  
 Autorange ..... 385, 393, 394  
 Autotrigger ..... 604  
 Aux Output  
   digitaler Generator ..... 263  
 Auxiliaries Panel ..... 673, 674, 1000  
 Average ..... 638, 640, 642  
 Average Count  
   FFT ..... 550  
 Average Mode  
   FFT ..... 549  
 Averaging POLQA ..... 585  
 Avg Count ..... 559  
 Avg Delay ..... 569, 577, 587  
 Avg Mode ..... 559
- B**
- B vs A ..... 680  
 Backup  
   Windows 7 ..... 94  
   Windows XP ..... 89  
 Balkenanzeige ..... 773  
 Balkendarstellung ..... 688, 689, 1005  
 Bandbreite ..... 380  
   DIM ..... 318  
   Generator ..... 249  
 Bandpass  
   Sweep ..... 488  
 Bandpassfilter ..... 653  
 Bandsperre ..... 653
- Bandstop  
   Sweep ..... 488  
 Bandwidth ..... 969  
 Bargraph ..... 197, 511, 537, 694  
 Basiseinheit ..... 803  
 BCik Freq ..... 408  
   USI 8 Channel Analyzer ..... 434  
   USI Dual Channel Analyzer ..... 420  
 BCik Slope  
   USI 8 Channel Analyzer ..... 435  
   USI Dual Channel Analyzer ..... 421  
 Bedienkonzept ..... 143  
 Bedienungsbeispiele ..... 120  
 Befehl  
   Abfrage ..... 851  
   Anführungsstriche ..... 854  
   Aufbau ..... 848  
   Doppelkreuz ..... 854  
   Doppelpunkt ..... 854  
   Erkennung ..... 855  
   Fragezeichen ..... 851  
   Header ..... 848  
   Komma ..... 854  
   Kurzform ..... 848  
   Langform ..... 848  
   Parameter ..... 852  
   Stern ..... 854  
   Strichpunkt ..... 854  
   Suffix ..... 848  
   Syntaxelemente ..... 854  
   Verträglichkeit ..... 856  
   White Space ..... 854  
   Zeile ..... 851  
 Befehl (IEC)  
   Zulässigkeit ..... 856  
 Befehlsreihenfolge (IEC) ..... 856  
 Begrenzung der FFT Size ..... 388, 397, 405, 410, 424, 439, 447  
 Beispiel  
   Messung des Frequenzgangs ..... 120  
   Messung des Klirrabstands ..... 132  
 Benutzerkennndaten ..... 72  
 Bereich ..... 385, 393, 394  
 Bereich (Zeit/Frequenz)  
   Domain ..... 319  
 Bereichsnennwert ..... 385, 393, 394  
 Beschriftung der X-Achse ..... 741  
 Between Channels ..... 624  
 Bewertungsfilter ..... 504, 523, 535, 569, 578, 588, 593, 617, 659  
   Pegelmessung ..... 479  
 Bildschirm ..... 155  
 Bildschirm aktivieren ..... 68  
 Bildschirmauflösung ..... 54  
 Binary ..... 625  
 Binary+Text ..... 625  
 Bins ..... 539  
 BIOS-Version ..... 48  
 Bitclock-Frequenz  
   I2S Generator ..... 273  
   USI Dual Channel Generator ..... 284  
 Bitclock-Jitteramplitude  
   USI Dual Channel generator ..... 287  
 Bitclock-Jitterfrequenz  
   USI Dual Channel generator ..... 287  
 Bitclock-Polarität  
   USI Dual Channel Generator ..... 285

|                                  |          |                                   |                |
|----------------------------------|----------|-----------------------------------|----------------|
| Bits per Sample .....            | 614      | Clock Source .....                | 441            |
| Blackman Harris Window .....     | 541      | Close All Button .....            | 158            |
| Booten .....                     | 48       | Coding .....                      |                |
| Bottom .....                     | 725      | USI 8 Channel Analyzer .....      | 437            |
| Brummschleifen, Vermeidung ..... | 101      | USI Dual Channel Analyzer .....   | 423            |
| Burst on Delay .....             | 351      | USI Dual Channel Generator .....  | 288            |
| Sine Burst .....                 | 309      | COM Interface .....               |                |
| Sine <sup>2</sup> Burst .....    | 312      | Used for .....                    | 682            |
| Burstdauer .....                 |          | COM-Port .....                    | 677            |
| Sine <sup>2</sup> Burst .....    | 311      | Common .....                      | 384            |
| Sinus-Burst .....                | 309      | Common Commands .....             | 885            |
| Burstdauer-Sweep .....           | 362, 363 | Common-Mode-Signal .....          | 260, 267       |
| Burstdauer-Sweepstunde .....     | 372      | Comp Factor .....                 | 600            |
| Burstintervall-Sweep .....       | 362, 363 | Compressed .....                  | 598            |
| Burstintervall-Sweepstunde ..... | 372      | Compression Factor .....          |                |
| Button DispConfig .....          | 218      | FFT .....                         | 553            |
| Button Displays .....            | 215, 218 | Computernamen .....               | 85             |
| Button Edit .....                | 216      | Computernamen abfragen .....      | 76             |
| Button File .....                | 215      | CONDition .....                   | 863            |
| Button Help .....                | 215, 221 | Config .....                      | 694, 774       |
| Button Instruments .....         | 217      | Consumer .....                    | 624            |
| Button Screens .....             | 217      | Cont .....                        | 244            |
| Button Sequence .....            | 215, 219 | Copy .....                        | 694, 774, 1068 |
| Button Utilities .....           | 215, 219 | Copy to Ch2 .....                 | 779            |
| Button Windows .....             | 215, 221 | Copy to other Windows .....       | 698            |
| <b>C</b>                         |          | Create New Directory .....        | 1069           |
| Carrier Frequency .....          |          | Crest Factor .....                | 910            |
| Modulation .....                 | 343      | Multisine .....                   | 305            |
| Carrier Voltage .....            |          | Critical Bands .....              | 534            |
| Modulation .....                 | 344      | Cursor-Schnittpunkte .....        | 689, 694       |
| Ch1 MeasSour .....               |          | Cursor-X-Wert .....               | 690            |
| USI Dual Channel Analyzer .....  | 415      | Cursor-y-Wert .....               | 689            |
| Chan Status .....                | 402      | Cursor-Zusatzwerte .....          | 689            |
| Changes .....                    | 624      | Cursormarkierung .....            | 763            |
| Channel .....                    | 406, 711 | <b>D</b>                          |                |
| Play .....                       | 330      | d2 (IEC 118) .....                | 527            |
| Play+Anlr .....                  | 337      | d2 (IEC 268) .....                | 527            |
| Channel 1 .....                  | 602, 615 | d3 (IEC 118) .....                | 527            |
| Channel 2 .....                  | 602, 615 | d3 (IEC 268) .....                | 527            |
| Channel Descr. ....              | 687, 771 | Data List .....                   | 697, 762       |
| Channel Mode .....               | 442      | Data Valid .....                  | 1087           |
| Chirp based Messung .....        | 589      | Dateiendungen .....               | 229            |
| Chirp Mode .....                 | 592      | Dateienverwaltung .....           | 1066           |
| Chirp Points .....               | 591      | Dateiverwaltung .....             | 228            |
| Chirp Resolution .....           | 591      | Daten-Puffer .....                | 1061           |
| Chirp-Based Messung .....        | 347      | Datenfenster .....                | 697            |
| Chirpsignal .....                |          | Datenkodierung .....              |                |
| DC Offset .....                  | 349      | USI Dual Channel Generator .....  | 288            |
| Effektivwert .....               | 348      | Datenliste .....                  | 697            |
| Equalizer .....                  | 349      | Datenverlust .....                | 49             |
| Filter .....                     | 349      | Dauermessung .....                | 453            |
| Interval .....                   | 349      | Dauersweep .....                  | 470            |
| Prechirp Time .....              | 349      | DAV .....                         | 1087           |
| Spitzenwert .....                | 348      | DC .....                          | 634            |
| Startfrequenz .....              | 348      | DC (Direct Current Voltage) ..... | 918            |
| Stoppfrequenz .....              | 348      | DC (Gleichspannung) .....         |                |
| Sweepzeit .....                  | 349      | Pegel .....                       | 345            |
| Wiedergabemodus .....            | 348      | Sweep .....                       | 344            |
| Chx MeasSour .....               |          | DC Adjusting .....                | 244            |
| USI 8 Channel Analyzer .....     | 430      | DC Offset .....                   |                |
| Clock .....                      |          | Arbitrary .....                   | 327            |
| USI 8 Channel Analyzer .....     | 429      | Chirpsignal .....                 | 349            |
| USI Dual Channel Analyzer .....  | 414      | DFD .....                         | 317            |
| USI Dual Channel Generator ..... | 279      | Mod Dist .....                    | 314            |
| Clock Freq .....                 | 443      | Multisine .....                   | 307            |

|  |  |
|--|--|
| Play   | 335                                    |
| Play+Anlr  | 342                                    |
| Random   | 326                                    |
| Sine   | 299                                    |
| Sine Burst   | 310                                    |
| DC Offset Mode                                       |  |
| Stereo Sine  | 304                                    |
| DC Offset State                                      |  |
| Stereo Sine  | 304                                    |
| DC Suppress  | 504, 545                               |
| DC-Kopplung  | 504, 545                               |
| Pegelmessung   | 477                                    |
| DC-Messfunktion                                      | 501                                    |
| DC-Offset  |  |
| Square   | 346                                    |
| DC-Signal (Gleichspannung)                           | 344                                    |
| DC-Unterdrueckung                                    | 504                                    |
| FFT  | 545                                    |
| Pegelmessung   | 477                                    |
| DCL  | 855                                    |
| Define Footer  | 685                                    |
| Define Header  | 685                                    |
| Deg Level  | 569, 577, 586                          |
| Deg Sp. Ratio  | 588                                    |
| Delay  | 409, 447                               |
| Filter   | 658                                    |
| Play   | 331                                    |
| Short Name   | 658                                    |
| Start Cond.  | 463                                    |
| USI 8 Channel Analyzer                               | 439                                    |
| USI Dual Channel Analyzer                            | 424                                    |
| Delay Ch1  | 557                                    |
| Delay Chx  |  |
| Play+Anlr  | 338                                    |
| Delay Comp   | 591                                    |
| Delay Detect   | 577                                    |
| Delay über Zeit                                      | 563                                    |
| Delay-Kompensation                                   |  |
| FFT  | 545                                    |
| Delay-Messung  | 605                                    |
| Delete   | 1069                                   |
| Destination  | 683                                    |
| Deviation  |  |
| Modulation   | 343                                    |
| Device Indicator                                     | 79                                     |
| DFD  | 315, 526, 912, 976                     |
| Dither   | 315                                    |
| Rauschanteil   | 315                                    |
| DHCP-Netzwerke                                       | 71                                     |
| DI-Wert  | 572, 575                               |
| Diff Freq  |  |
| DFD  | 316                                    |
| Differenzton-Verfahren                               | 315                                    |
| Dig Bitstream Analyzer                               | 939                                    |
| Dig Inp Amp  | 633                                    |
| Digital Analyzer                                     | 931                                    |
| Digital Generator konfigurieren                      | 892                                    |
| Digital Impairments                                  | 267                                    |
| digitale Filter                                      | 995                                    |
| Digitaler Audio Protocol Generator                   | 919                                    |
| Digitaler Generator                                  | 259                                    |
| Digitalfilter  | 504, 523, 535, 569, 578, 588, 593, 617 |
| Pegelmessung   | 479                                    |
| DIM  | 529, 913                               |
| DIM (Dynamischer Intermodulationsfaktor)             | 976                                    |
| DIM-Signal   | 317                                    |
| Display  | 697, 778                               |
| Display Mode   | 624                                    |
| Display-Konfigurationspanels                         | 694, 696                               |
| Dither   |  |
| DFD  | 315                                    |
| Mod Dist   | 313                                    |
| Sine   | 298                                    |
| Stereo Sine  | 300                                    |
| Division   | 726, 745, 786                          |
| Domain   |  |
| Random   | 319                                    |
| Square   | 345                                    |
| Doppelkreuz  | 854                                    |
| Doppelpunkt  | 854                                    |
| Downsamplingfaktor                                   |  |
| USI Dual Channel Generator                           | 280                                    |
| Drehrad  | 152                                    |
| Dropouts über Zeit                                   | 563                                    |
| Druckeranschluss (LPT)                               | 1096                                   |
| Druckvorschau  | 694, 834                               |
| Durchlassbereich                                     |  |
| Filter   | 655                                    |
| DUT  | 567, 575, 584                          |
| Duty Cycle   | 444                                    |
| Dwell File   | 365                                    |
| Dwell Value  | 365                                    |
| Dwell-Sweep  | 364                                    |
| Dwnsmpl Fact   | 444                                    |
| Dynamic Mode   | 509                                    |
| Dynamischer Intermodulationsfaktor                   | 529                                    |
| <b>E</b>   |  |
| Edge Trig  | 459                                    |
| Edge Trig Ch1  | 459                                    |
| Edge Trig Ch2  | 459                                    |
| Editieren von Trace-Files                            | 817                                    |
| Effektivwert   |  |
| Arbitrary  | 327                                    |
| Mehrtonsignal  | 307                                    |
| Random   | 325                                    |
| Effektivwertmessung                                  | 969                                    |
| breitbandig  | 480                                    |
| Effektivwertmessung selektiv                         | 483                                    |
| Eigene Einheitenbeschriftung                         | 723                                    |
| eindimensionalee Sweep                               | 363                                    |
| Eindimensionaler Sweep                               | 361                                    |
| Einfrieren der Grafik                                | 713                                    |
| Eingabehilfen  | 116, 182                               |
| Eingabepuffer  | 855                                    |
| Eingangsimpedanz                                     | 383                                    |
| Eingangskanal  | 379                                    |
| Eingangskonfiguration                                | 381                                    |
| Eingangskopplung                                     | 380, 392                               |
| Eingangspegel  | 632                                    |
| Eingangsspannung, erlaubte                           | 46                                     |
| Eingangsspannungen                                   | 33                                     |
| Einheit  | 774                                    |
| Einheit ändern                                       | 177                                    |
| Einheit des Messergebnisses                          | 191                                    |
| Einheit für digitale Jittermessergebnisse            | 234                                    |
| Einheit für digitale Phasenergebnisse (Phase to Ref) | 234                                    |
| Einheit für SN-Messergebnisse                        | 233                                    |
| Einheiten  | 231                                    |
| Einheiten für digitale Pegelmessergebnisse           | 232                                    |
| Einheiten für Frequenzmessergebnisse                 | 233                                    |
| Einheiten für Gruppenlaufzeitmessergebnisse          | 234                                    |

|  |                                   |
|--|-----------------------------------|
| Einheiten für Phasenmessergebnisse .....                     | 233                               |
| Einheiten für Verzerrungsmessergebnisse .....                | 233                               |
| Einheiten für Werteingaben .....                             | 235                               |
| Einheiten umrechnen .....                                    | 231                               |
| Einschwingzeit .....   | 658                               |
| Einstellbeispiele .....                                      | 141                               |
| Einstellung Kombifelder .....                                | 189                               |
| Einstellungen im Betriebssystem .....                        | 223                               |
| Einstellungen in der Menüleiste .....                        | 215                               |
| Einstellungen in der Werkzeuggeste .....                     | 222                               |
| Einstellungen übernehmen .....                               | 712                               |
| Einstellzeilen .....   | 164                               |
| Einzeldurchlauf .....  | 758                               |
| Einzelmessung .....  | 455                               |
| Elektrische Entladungen .....                                | 43                                |
| EMV-Schutzmaßnahmen .....                                    | 43                                |
| EN61010-1 .....  | 46                                |
| ENABLE .....   | 863                               |
| Engineering .....  | 723, 741, 766, 780                |
| Entzerrer  |                                   |
| FFT .....  | 547                               |
| EOI .....  | 1087                              |
| Equalization .....   | 351                               |
| Invert. Frequenzgang .....                                   | 749                               |
| Mehrstufige Vorverzerrung .....                              | 749                               |
| Normfrequenz .....   | 749                               |
| Offset .....   | 750                               |
| Offsetwert .....   | 750                               |
| Equalizer .....  | 510, 536                          |
| Chirpsignal .....  | 349                               |
| DFD .....  | 317                               |
| FFT .....  | 547                               |
| Multisine .....  | 307                               |
| Random .....   | 325                               |
| Sine .....   | 299                               |
| Sine Burst .....   | 310                               |
| Stereo Sine .....  | 303                               |
| Error Queue .....  | 1082                              |
| Error-Queue-Abfrage .....                                    | 879                               |
| ESE (Event Status Enable) .....                              | 867                               |
| ESR (Event Status Register) .....                            | 867                               |
| Ethernet .....   | 70                                |
| Ethernet-Schnittstelle (LAN) .....                           | 1089                              |
| Even Harmonics .....   | 515                               |
| Even Harmonics, Odd Harmonics .....                          | 593                               |
| EVENT .....  | 863                               |
| Excel .....  | 823                               |
| Exponential .....  | 638, 640, 642, 645                |
| Exportieren .....  | 823                               |
| extern gesteuerte Messwertaufzeichnung .....                 | 457                               |
| Externe Sweeps .....   | 946                               |
| Externe Tastatur .....                                       | 53                                |
| externer Frequenz-Sweep .....                                | 459                               |
| externer Pegel-Sweep .....                                   | 459                               |
| externer Sweep .....   | 457                               |
| Externer Sweep .....   | 465                               |
| <b>F</b>   |                                   |
| Factor .....   | 497                               |
| Sweep .....  | 493                               |
| Factory Default-Einstellung .....                            | 92, 96                            |
| Falling .....  | 603, 617                          |
| Fast .....   | 630                               |
| Fast Fourier Transformation .....                            | 539                               |
| Fast-Messung .....   | 509                               |
| Fensterfunktion .....  | 538, 541                          |
| Fernbedienung  |                                   |
| manuell .....  | 84                                |
| Fernbereichsdämpfung .....                                   | 541                               |
| Fernsteuerung - Ethernet/LAN .....                           | 839                               |
| Fernsteuerung - IEC-Bus .....                                | 839                               |
| Fernsteuerung - Umstellen auf .....                          | 838                               |
| FFT  |                                   |
| als Messfunktion .....                                       | 543                               |
| Analyse .....  | 539                               |
| getriggert .....   | 550                               |
| Grösse .....   | 540                               |
| Phase .....  | 705                               |
| Phasendifferenz .....  | 705                               |
| FFT Graph .....  | 195                               |
| FFT Size .....   | 538                               |
| FFT Size Begrenzung .....                                    | 388, 397, 405, 410, 424, 439, 447 |
| FFT-Analyse .....  | 977                               |
| FFT-Graph .....  | 694                               |
| FFT-Grösse .....   | 538                               |
| FFT-Size .....   | 538                               |
| File   |                                   |
| Arbitrary .....  | 326                               |
| Play .....   | 329                               |
| Play+Anlr .....  | 337                               |
| File Length .....  | 615                               |
| File POLQA .....   | 584                               |
| Filename .....   | 568, 576, 585                     |
| Filter 504, 523, 535, 569, 578, 588, 593, 617, 648, 665, 995 |                                   |
| A Weighting .....  | 659, 665                          |
| Analyzer Function .....                                      | 648                               |
| Analyzer Pre-Filter .....                                    | 648                               |
| Arbitrary .....  | 327                               |
| Attenuation .....  | 658                               |
| Bandpass .....   | 653                               |
| Bandsperr .....  | 653                               |
| Bewertungsfilter .....                                       | 659                               |
| C Message .....  | 659, 665                          |
| C Weighting .....  | 659, 665                          |
| CCIR 1k wtd .....  | 659, 665                          |
| CCIR 2k wtd .....  | 659, 665                          |
| CCIR unwt .....  | 659, 665                          |
| CCITT .....  | 659, 665                          |
| Chirpsignal .....  | 349                               |
| dateidefiniert .....   | 656                               |
| DC Noise HP .....  | 659, 665                          |
| Deemph 50 .....  | 659, 665                          |
| Deemph 50/15 .....   | 659, 665                          |
| Deemph 75 .....  | 659, 665                          |
| Deemph J.17 .....  | 659, 665                          |
| Delay .....  | 658                               |
| DFD .....  | 317                               |
| digital .....  | 997                               |
| Durchlassbereich .....                                       | 655                               |
| Einschwingzeit .....   | 658                               |
| FFT .....  | 547                               |
| frei definierbare .....                                      | 651                               |
| Generator .....  | 649                               |
| Hochpass .....   | 652                               |
| IEC Tuner .....  | 659, 665                          |
| Jitter wtd .....   | 659, 665                          |
| Mittelfrequenz .....   | 655                               |
| Mod Dist .....   | 314                               |
| Modulation .....   | 344                               |
| Multisine .....  | 307                               |
| Notch .....  | 654                               |
| Oktav .....  | 654                               |
| Ordnung .....  | 652                               |

|  |                    |                                  |                         |
|--|--------------------|----------------------------------|-------------------------|
| Passband .....                             | 652                | Freq Fast Ch1 .....              | 459                     |
| Pegelmessung .....                         | 477                | Freq Fast Ch2 .....              | 459                     |
| Play .....                                 | 334                | Freq File .....                  | 371                     |
| Play+Anlr .....                            | 341                | Freq Mode .....                  | 496, 907                |
| Preemph 50 .....                           | 659, 665           | Stereo Sine .....                | 300                     |
| Preemph 50/15 .....                        | 659, 665           | Freq No i .....                  |                         |
| Preemph 75 .....                           | 659, 665           | Multisine .....                  | 306                     |
| Random .....                               | 325                | Freq Phase .....                 | 627                     |
| Rumble unwtd .....                         | 659, 665           | Freq Settling .....              | 640                     |
| Rumble wtd .....                           | 659, 665           | Frequency .....                  | 362, 363, 627           |
| Sine .....                                 | 299                | Sine .....                       | 299                     |
| Sine Burst .....                           | 309                | Sine Burst .....                 | 308                     |
| Sine <sup>2</sup> Burst .....              | 312                | Sine <sup>2</sup> Burst .....    | 311                     |
| Stereo Sine .....                          | 302                | Stereo Sine .....                | 301                     |
| Stoppband .....                            | 653                | Frequency Limit .....            |                         |
| Tabelle .....                              | 649                | FFT .....                        | 548                     |
| Terz .....                                 | 654                | Frequency Limit Lower .....      |                         |
| Tiefpass .....                             | 652                | FFT .....                        | 549                     |
| Übertragungsfunktion - Koeffizienten ..... | 656                | Frequency Limit Upper .....      |                         |
| Übertragungsfunktion - Nullstellen .....   | 657                | FFT .....                        | 549                     |
| Übertragungsfunktion - Pole .....          | 657                | Frequenz .....                   |                         |
| Filter / Filter Ch1 .....                  |                    | Polarity .....                   | 342                     |
| Stereo Sine .....                          | 303                | Square .....                     | 346                     |
| Filter+Anlr .....                          |                    | Frequenz-Sweep .....             | 362, 363                |
| Gleichspannungsoffset .....                | 342                | Dateiname .....                  | 491                     |
| Filterkennlinie .....                      |                    | Frequenz-Sweepliste .....        | 371                     |
| Pegelmessung .....                         | 486                | Frequenz, obere .....            |                         |
| Find Cursor .....                          | 765                | DFD .....                        | 316                     |
| Firewall .....                             | 70                 | Frequenzabstand .....            |                         |
| Firmware-Update .....                      | 89                 | DFD .....                        | 316                     |
| Firmware-Version .....                     | 886                | Frequenzauflösung .....          |                         |
| First Bit .....                            |                    | FFT .....                        | 554                     |
| USI 8 Channel Analyzer .....               | 431                | Frequenzbandanalyse .....        | 532, 976                |
| USI Dual Channel Analyzer .....            | 417                | Frequenzbereich .....            | 539                     |
| USI Dual Channel Generator .....           | 282                | FFT .....                        | 553                     |
| Fix .....                                  | 496                | Random .....                     | 319                     |
| Fix 3 s .....                              | 500, 505           | Frequenzgang .....               | 177                     |
| Fix 50 ms .....                            | 499, 505           | Frequenzgrenze, obere .....      |                         |
| Fix 200 ms .....                           | 499, 505           | Random .....                     | 324                     |
| Fix 1000 ms .....                          | 499, 505           | Frequenzgrenze, untere .....     |                         |
| Fix Size All Auto Size All Button .....    | 158                | Random .....                     | 324                     |
| Fix Size Auto Size Button .....            | 158                | Frequenzlaufzeitmessung .....    | 993                     |
| Fixrange .....                             | 385, 393, 394      | Frequenzmessung .....            | 627                     |
| Flat .....                                 | 638, 640, 642, 645 | Settling .....                   | 640                     |
| Flat Top Window .....                      | 541                | Frequenzraster .....             |                         |
| FncT Settling .....                        | 638                | Mehrtonsignal .....              | 305                     |
| Forever .....                              | 625                | From Output .....                | 624                     |
| Format .....                               | 408                | Frq Lim Low .....                | 497, 524, 536, 558, 594 |
| I2S Generator .....                        | 274                | Frq Lim Upp .....                | 498, 524, 537, 558, 594 |
| Format Phase .....                         | 631                | Fsync Freq .....                 |                         |
| Fragezeichen .....                         | 851                | USI 8 Channel Analyzer .....     | 434                     |
| Frame-Phase .....                          |                    | USI Dual Channel Analyzer .....  | 420                     |
| Generator, digitaler Generator .....       | 264                | Fsync Offset .....               |                         |
| Frame-Phasenverschiebung .....             |                    | USI 8 Channel Analyzer .....     | 435                     |
| Generator, digitaler Generator .....       | 264                | USI Dual Channel Analyzer .....  | 421                     |
| Frei Texte .....                           | 746                | Fsync Slope .....                | 408                     |
| Freidefinierbare Daten-Puffer .....        | 1061               | USI 8 Channel Analyzer .....     | 435                     |
| Freie Texte .....                          | 747                | USI Dual Channel Analyzer .....  | 421                     |
| Fremdsoftware .....                        | 51                 | Fsync Width .....                | 936                     |
| Freq .....                                 | 459                | USI 8 Channel Analyzer .....     | 434                     |
| Freq & Grp Del .....                       | 627                | USI Dual Channel Analyzer .....  | 420                     |
| Freq & Phase .....                         | 627                | FSYNC-Frequenz .....             |                         |
| Freq & Samplefreq .....                    | 627                | USI Dual Channel Generator ..... | 284                     |
| Freq Ch1 .....                             | 459                | FSYNC-Polarität .....            |                         |
| Stereo Sine .....                          | 302                | I2S Generator .....              | 274                     |
| Freq Ch2 .....                             | 459                | FSYNC-Pulsbreite .....           |                         |
| Freq Fast .....                            | 459                | USI Dual Channel Generator ..... | 285                     |

|  |                              |  |
|--|------------------------------|--|
| FSYNC-Pulsoffset                               |                              |  |
| USI Dual Channel Generator                     | 285                          |  |
| FSYNC-Pulspolarität                            |                              |  |
| USI Dual Channel Generator                     | 285                          |  |
| FSYNC-Signalform                               |                              |  |
| I2S Generator                                  | 274                          |  |
| Full Screen Button                             | 158                          |  |
| Function                                       | 531, 533, 565, 574, 583, 613 |  |
| Function-Ebene                                 | 147                          |  |
| Function-FFT                                   | 543                          |  |
| Fundamental                                    | 516, 522                     |  |
| Funktionsprüfung                               | 50                           |  |
| <b>G</b>                                       |                              |  |
| Gain   | 586                          |  |
| Gen Burst                                      | 602                          |  |
| Gen Off  | 245                          |  |
| Gen Overload                                   | 245                          |  |
| Gen Running                                    | 245                          |  |
| Gen Track                                      | 495, 496, 505, 516, 522      |  |
| General Configuration                          |                              |  |
| Help Language                                  | 686                          |  |
| Menu Bar always visible                        | 686                          |  |
| SCPI Logging/Query Longform                    | 686                          |  |
| Tool Bar always visible                        | 686                          |  |
| Generator                                      |                              |  |
| analoger                                       | 247                          |  |
| Ausgangskanal                                  | 247                          |  |
| Ausgangstyp                                    | 248                          |  |
| Auswahl  | 246                          |  |
| Bandbreite                                     | 249                          |  |
| digital  | 259                          |  |
| digital, Audio Bits                            | 261                          |  |
| digital, Audio-Kanäle                          | 260                          |  |
| digital, Aux Output                            | 263                          |  |
| digital, Frame-Phase                           | 264                          |  |
| digital, Frame-Phasenverschiebung              | 264                          |  |
| digital, Impairment                            | 260, 267                     |  |
| digital, Protocolgenerator                     | 265                          |  |
| digital, Pulsamplitude, BAL-Ausgang            | 266                          |  |
| digital, Pulsamplitude, Kabel-Simulation       | 267                          |  |
| digital, Pulsamplitude, UNBAL-Ausgang          | 266                          |  |
| digital, Pulsamplitude, UNBAL-Signal           | 266                          |  |
| digital, Reference Generator                   | 263                          |  |
| digital, Referenzfrequenz                      | 267                          |  |
| digital, Referenzspannung                      | 267                          |  |
| digital, Samplefrequenz                        | 264                          |  |
| digital, Sync-Ausgang                          | 261                          |  |
| digital, Sync-Quelle                           | 260                          |  |
| digital, Sync-Taktart                          | 262                          |  |
| digital, Sync-Taktfrequenz                     | 262                          |  |
| digital, Wortbreite                            | 261                          |  |
| digitaler (B2), Schnittstellenbelegung         | 269                          |  |
| Filter   | 649                          |  |
| I2S  | 271                          |  |
| I2S (B41), Schnittstellenbelegung              | 277                          |  |
| I2S, Audio Bits                                | 272                          |  |
| I2S, Audio-Kanäle                              | 271                          |  |
| I2S, Bitclock-Frequenz                         | 273                          |  |
| I2S, Format                                    | 274                          |  |
| I2S, FSYNC-Polarität                           | 274                          |  |
| I2S, FSYNC-Signalform                          | 274                          |  |
| I2S, Masterclock-Ratio                         | 273                          |  |
| I2S, Referenzfrequenz                          | 275                          |  |
| I2S, Referenzspannung                          | 275                          |  |
| I2S, Samplefrequenz                            | 272                          |  |
| I2S, Sync-Quelle                               | 272                          |  |
| I2S, Timing-Diagramme                          | 275                          |  |
| I2S, Word Offset                               | 275                          |  |
| I2S, Wortbreite Datenframe                     | 272                          |  |
| Impedanz                                       | 249                          |  |
| Low Distortion                                 | 298                          |  |
| Masse  | 249                          |  |
| Pegelbegrenzung                                | 251                          |  |
| Pegelung                                       | 250                          |  |
| Referenzfrequenz                               | 251                          |  |
| Referenzspannung                               | 251                          |  |
| Universal, Ausgang                             | 251                          |  |
| Universal, Ausgangsleistung                    | 258                          |  |
| USI Dual Channel                               | 278                          |  |
| USI Dual Channel, Audio Bits                   | 282                          |  |
| USI Dual Channel, Bitclock-Frequenz            | 284                          |  |
| USI Dual Channel, Bitclock-Jitteramplitude     | 287                          |  |
| USI Dual Channel, Bitclock-Jitterfrequenz      | 287                          |  |
| USI Dual Channel, Bitclock-Polarität           | 285                          |  |
| USI Dual Channel, Clock                        | 279                          |  |
| USI Dual Channel, Datenkodierung               | 288                          |  |
| USI Dual Channel, Downsamplingfaktor           | 280                          |  |
| USI Dual Channel, First Bit                    | 282                          |  |
| USI Dual Channel, FSYNC-Frequenz               | 284                          |  |
| USI Dual Channel, FSYNC-Pulsbreite             | 285                          |  |
| USI Dual Channel, FSYNC-Pulsoffset             | 285                          |  |
| USI Dual Channel, FSYNC-Pulspolarität          | 285                          |  |
| USI Dual Channel, I/O-Spannung (logic voltage) | 288                          |  |
| USI Dual Channel, Lead Bits                    | 283                          |  |
| USI Dual Channel, Masterclock-Jitteramplitude  | 288                          |  |
| USI Dual Channel, Masterclock-Jitterfrequenz   | 287                          |  |
| USI Dual Channel, Masterclock-Ratio            | 287                          |  |
| USI Dual Channel, Referenzfrequenz             | 289                          |  |
| USI Dual Channel, Referenzspannung             | 289                          |  |
| USI Dual Channel, Resync                       | 289                          |  |
| USI Dual Channel, Samplefrequenz variabel      | 279                          |  |
| USI Dual Channel, Samplefrequenz               | 283                          |  |
| USI Dual Channel, Samples/Frame                | 280                          |  |
| USI Dual Channel, Schnittstellenbelegung       | 295                          |  |
| USI Dual Channel, Slotclock-Polarität          | 287                          |  |
| USI Dual Channel, Slotclock-Pulsbreite         | 286                          |  |
| USI Dual Channel, Slotclock-Pulsoffset         | 286                          |  |
| USI Dual Channel, Slots pro Frame              | 280                          |  |
| USI Dual Channel, Sync-Quelle                  | 281                          |  |
| USI Dual Channel, Timing-Diagramme             | 294                          |  |
| USI Dual Channel, TX_DATA Datenleitung         | 280, 289                     |  |
| USI Dual Channel, Wortbreite Slot              | 282                          |  |
| Generator (Low-Distortion)                     | 145                          |  |
| Generator konfigurieren                        | 890                          |  |
| Generator-Status                               | 245                          |  |
| Generator-Sweep-System                         | 360                          |  |
| Generator-Sweeps                               | 358                          |  |
| Generatorsignal                                |                              |  |
| Arbitrary                                      | 326                          |  |
| Chirp  | 347                          |  |
| DC (Gleichspannung)                            | 344                          |  |
| DFD  | 315                          |  |
| DIM  | 317                          |  |
| Kurvenform                                     | 326                          |  |
| Mehrton  | 305                          |  |
| Mod Dist                                       | 312                          |  |
| Random   | 319                          |  |
| Rauschen                                       | 319                          |  |
| Rechtecksignal                                 | 345                          |  |
| Sinus  | 297                          |  |
| Sinus moduliert                                | 343                          |  |
| Sinus-Burst                                    | 307                          |  |

|   |               |
|---|---------------|
| Sinus-Sweep, logarithmisch .....                    | 347           |
| Sinus <sup>2</sup> -Burst .....                     | 310           |
| Stereo-Sinus .....                                  | 300           |
| Testsignal für die Polaritätsmessung .....          | 342           |
| Testsignal für Intermodulationsmessung DFD .....    | 315           |
| Testsignal für Intermodulationsmessung DIM .....    | 317           |
| Testsignal für Intermodulationsmessung Mod Dist ... | 312           |
| Waveforms .....                                     | 328           |
| Waveforms mit Überlagerung .....                    | 335           |
| Generatorsignale .....                              | 297           |
| Generierung von Protokolldaten .....                | 1045          |
| Gerät ausschalten .....                             | 49            |
| Gerät einschalten .....                             | 47            |
| Geräteeinstellungen                                 |               |
| /speichern/laden .....                              | 228           |
| Geräteeinstellungen - Rücksetzen .....              | 888           |
| Gerätekonzept .....                                 | 144           |
| Gesamtbelastung .....                               | 44            |
| Gesamtklirrfaktor .....                             | 519           |
| Gesamtklirrspannung .....                           | 519           |
| Gestelladapter .....                                | 45            |
| Gestelleinbau .....                                 | 43            |
| GET (Group Execute Trigger) .....                   | 855           |
| Getting Started .....                               | 99            |
| Gleichspannung .....                                | 501, 672      |
| Gleichspannungsmessung .....                        | 972           |
| Gleichspannungsoffset                               |               |
| DFD .....   | 317           |
| Mod Dist .....                                      | 314           |
| Sinus-Burst .....                                   | 310           |
| Gleitender Referenzwert .....                       | 714           |
| Glockenabfall .....                                 | 541           |
| GPIO Address .....                                  | 682           |
| Grafik einfrieren .....                             | 713           |
| Grafik skalieren .....                              | 206           |
| Grafik-Eigenschaften .....                          | 829           |
| Grafiken bei PEAQ .....                             | 573           |
| Grafiken bei PESQ .....                             | 563           |
| Grafikfenster .....                                 | 193, 693, 697 |
| Grafikfenster verändern .....                       | 158           |
| Grafikfenster verschieben .....                     | 158           |
| Grafiksystem  |               |
| FFT Graph .....                                     | 705           |
| Histogramm .....                                    | 708           |
| Impulse Response .....                              | 710           |
| Sweep Graph .....                                   | 701           |
| Waveform .....                                      | 708           |
| Graph Size .....                                    | 684           |
| Graphic Profile-Files                               |               |
| auswählen .....                                     | 829           |
| editieren .....                                     | 830           |
| Grenzwert .....                                     | 792           |
| Oberer .....  | 728           |
| Source .....  | 729, 731      |
| Unterer .....                                       | 730           |
| Grenzwertkurve .....                                | 792           |
| Grenzwertmarkierung .....                           | 773, 796      |
| Grenzwertüberwachung .....                          | 792           |
| Grenzwertverletzung .....                           | 763           |
| Grenzwertverletzungen .....                         | 764, 792, 795 |
| Grenzwertverletzungsanzeige .....                   | 771           |
| Grundeinstellung:Status-Reporting-System .....      | 879           |
| Grundwellenunterdrückung .....                      | 521           |
| Gruppenlaufzeitmessung .....                        | 993           |
| GSM-Testcases 30.6.2 .....                          | 335           |

**H**

|                                     |          |
|-------------------------------------|----------|
| Halt .....                          | 372      |
| Halt Wert .....                     | 373      |
| Halt Werteingabe .....              | 373      |
| Hamming Window .....                | 541      |
| Hann Window .....                   | 541      |
| Hardwareoptionen .....              | 887      |
| Harmonikmarker .....                | 693      |
| Hauptgitternetz .....               | 689      |
| Hauptgitternetzlinien X-Achse ..... | 744      |
| Hauptgitternetzlinien Y-Achse ..... | 726      |
| Hauptlinien .....                   | 774      |
| Header .....                        | 848      |
| Header Footer .....                 | 684      |
| Help Language .....                 | 686      |
| Highlight .....                     | 624, 992 |
| Hilfesystem .....                   | 226      |
| Hilfetexte                          |          |
| Sprache .....                       | 227      |
| Hilfsgitternetz .....               | 689      |
| Hilfsgitternetzlinien .....         | 727      |
| Hilfslinien .....                   | 774      |
| History .....                       | 699      |
| Hochpassfilter .....                | 652      |
| Horiz Size Button .....             | 158      |

**I**

|  |          |
|--|----------|
| I/O-Spannung (logic voltage)                     |          |
| USI Dual Channel generator .....                 | 288      |
| I2S Schnittstellenbelegung .....                 | 411      |
| I2S Timing-Diagramme .....                       | 410      |
| I2S-Generator .....                              | 271      |
| I2S-Generator konfigurieren .....                | 895      |
| IEC 118/268 .....                                | 315      |
| IEC 268-3 .....                                  | 312, 317 |
| IEC-Bus  |          |
| Schnittstellenfunktionen .....                   | 1088     |
| IEC-Bus-Befehle                                  |          |
| voreingestellte .....                            | 856      |
| IEC-Bus-Schnittstelle (IEC 625 / IEEE 488) ..... | 1086     |
| IEC/IEEE bus address .....                       | 1080     |
| IFC .....  | 1087     |
| Impairment                                       |          |
| digitaler Generator .....                        | 260, 267 |
| Import from .....                                | 736      |
| Infinite .....                                   | 631      |
| Infraschall .....                                | 619      |
| FFT .....  | 550      |
| Infraschall-Analyse .....                        | 620      |
| Infraschall-Signale .....                        | 619      |
| INIT-Befehl (IEC) .....                          | 858      |
| Initialisieren:Status-Reporting-System .....     | 879      |
| Innenwiderstand .....                            | 249      |
| Input .....                                      | 408      |
| USI 8 Channel Analyzer .....                     | 434      |
| USI Dual Channel Analyzer .....                  | 420      |
| INPut  |          |
| SYNCto .....                                     | 416, 430 |
| Input A .....                                    | 680      |
| Input Monitor .....                              | 633, 993 |
| Input Type .....                                 | 932      |
| Input-Ebene .....                                | 147      |
| Instrument .....                                 | 377      |
| Integrationszeit .....                           | 540      |
| FFT .....  | 554      |

- Interface Clear ..... 1087
- Intermodulationsmessung, Testsignal DFD ..... 315
- Intermodulationsmessung, Testsignal DIM ..... 317
- Intermodulationsmessung, Testsignal Mod Dist ..... 312
- International Telecommunication Union ..... 559, 570
- Interner Bildschirm wird nicht aktiviert ..... 68
- Interpolation ..... 762
- Interrupt ..... 876
- Interval ..... 351, 362, 363
- Chirpsignal ..... 349
- Sine Burst ..... 309
- Sine<sup>2</sup> Burst ..... 312
- Interval File ..... 372
- Intv Time ..... 499, 500
- Invert ..... 749
- Invertierter Frequenzgang ..... 749
- IP-Adresse ..... 85
- IP-Adresse eintragen ..... 72
- IST-Flag ..... 867, 887
- ITU ..... 559, 570
- ITU P.862 ..... 560
- ITU P.862.1 ..... 560
- ITU P.862.2 ..... 560
- J**
- Jittersignal ..... 260, 267
- K**
- Kabel-Simulation
- digitaler Generator ..... 267
- Klinkenbuchse aktivieren ..... 669
- Klippgrenze ..... 177
- Klirrfaktor ..... 513
- Klirrfaktormessung ..... 517
- Klirrspannung ..... 513
- Kombi-Anzeige ..... 772, 1035
- Kombianzeige ..... 187
- Komma ..... 854
- Komplettes Setup ..... 827
- Kompressionsfaktor
- FFT ..... 553
- Kompressionsfaktors ..... 600
- Konstanz der zeitlichen Verschiebung Signale ..... 577
- Kopieren von Dateien ..... 1068
- Kurve normalisieren ..... 718
- Kurvendarstellung ..... 688, 1005
- Kurvenform ..... 326
- Kurvenschar ..... 759
- Kurvenzug ..... 688
- Kurzeinführung, Bedienung ..... 102
- L**
- Label Auto ..... 713
- Label-Auto ..... 741
- Laden
- Geräteeinstellungen ..... 228
- Messkurven ..... 205
- Laden von vordefinierten Geräteeinstellungen ..... 141
- LAN-Anschluss ..... 70
- LAN-Konfiguration
- Passwort ..... 80
- LAN-LED ..... 79
- LAN-Schnittstelle ..... 1089
- Laufzeit-Kompensation
- FFT ..... 545
- Laufzeitmessung ..... 605, 993
- Lautsprecher ..... 668
- Lautsprecher aktivieren ..... 669
- Lautstärke ..... 671
- Lautstärketaste ..... 224
- Lead Bits
- USI 8 Channel Analyzer ..... 432
- USI Dual Channel Analyzer ..... 418
- USI Dual Channel Generator ..... 283
- Leakage ..... 540
- LED
- LAN ..... 79
- SWITCH OFF ..... 49
- Left ..... 744, 784
- Leg A Descript ..... 747
- Leg B Descript ..... 747
- Lev Trig ..... 459
- Lev Trig Ch1 ..... 459
- Lev Trig Ch2 ..... 459
- Level all di ..... 513
- Level even di ..... 513
- Level Monitor ..... 634, 993
- Level Noise ..... 519
- Level odd di ..... 513
- Level Select di ..... 513
- Level THD+N ..... 519
- Limit
- Parallelverschiebung ..... 734
- Symmetr. Verschiebung ..... 734
- Limit Lower ..... 730, 767, 787
- Limit Shift ..... 733
- Limit Upper ..... 728, 766, 789
- Limit Verschiebung ..... 733
- Limit-Anzeige ..... 691
- Limitgerade ..... 792
- Limitkurve ..... 792
- Limitlinie ..... 692
- Limitverletzungen ..... 689, 764
- Limitverletzungsanzeige ..... 771
- Lin Points ..... 367
- Lin Steps ..... 367
- lineare Schrittweite ..... 369
- linearer Sweep ..... 367
- Linearer Sweep ..... 367
- Listen-Sweep ..... 370
- Listendarstellung ..... 762
- listengesteuerten Sweep ..... 370
- Log Points ..... 367
- Log Steps ..... 367
- logarithmische Schrittweite ..... 369
- logarithmischer Sweep ..... 367
- Logarithmischer Sweep ..... 367
- Logic Voltage ..... 445
- USI 8 Channel Analyzer ..... 436
- USI Dual Channel Analyzer ..... 422
- Long ..... 625
- Loop Channel
- Play+Anlr ..... 340
- Loop Gain
- Play+Anlr ..... 340
- Löschen von Dateien ..... 1069
- Low Distortion Generator ..... 298
- Low Level
- Sine Burst ..... 309
- Low-Distortion-Generator ..... 145



|   |  |  |
|---|--|--|
| Lower Freq  |  |  |
| Mod Dist .....  | 314  |  |
| Random .....  | 324  |  |
| LXI (LAN eXtensions) .....                            | 78   |  |
| LXI Browser-Interface .....                           | 80   |  |
| LXI Website .....                                     | 80   |  |
| <b>M</b>  |  |  |
| Manual .....  | 602, 615   |  |
| Manuelle Bedienung .....                              | 143  |  |
| Wechsel zu .....                                      | 839  |  |
| Manuelle Fernbedienung .....                          | 84, 230  |  |
| Marker .....  | 693  |  |
| Masterclock-Jitteramplitude                           |  |  |
| USI Dual Channel generator .....                      | 288  |  |
| Masterclock-Jitterfrequenz                            |  |  |
| USI Dual Channel generator .....                      | 287  |  |
| Masterclock-Ratio                                     |  |  |
| I2S Generator .....                                   | 273  |  |
| USI Dual Channel Generator .....                      | 287  |  |
| Maus .....  | 53   |  |
| Mausbedienung .....                                   | 153  |  |
| Max Ch Disp .....                                     | 687, 771   |  |
| Max Delay .....                                       | 557, 588, 591                                    |  |
| Max FFT Size .....                                    | 388, 397, 405, 410, 447                          |  |
| USI 8 Channel Analyzer .....                          | 439  |  |
| USI Dual Channel Analyzer .....                       | 424  |  |
| Maximale Ausgangsspannung .....                       | 100  |  |
| Maximalwert .....                                     | 773  |  |
| MClk Ratio  |  |  |
| USI 8 Channel Analyzer .....                          | 436  |  |
| USI Dual Channel Analyzer .....                       | 422  |  |
| Mean Freq   |  |  |
| DFD .....   | 316  |  |
| Random .....  | 324  |  |
| Meas Channels .....                                   | 442  |  |
| USI 8 Channel Analyzer .....                          | 429  |  |
| USI Dual Channel Analyzer .....                       | 413  |  |
| Meas Mode ....  | 498, 503, 513, 519, 527, 534, 567, 575, 584, 598 |  |
| Meas Time .....                                       | 495, 505, 534, 630                               |  |
| Measurement Time                                      |  |  |
| FFT .....   | 554  |  |
| Mehrstufige Vorverzerrung .....                       | 749  |  |
| Mehrtonsignal .....                                   | 305  |  |
| Menu Bar always visible .....                         | 686  |  |
| Mess-Scans: Anfügen .....                             | 806  |  |
| Mess-Scans: Ersetzen .....                            | 806  |  |
| Messdynamik .....                                     | 509  |  |
| Messergebnisdarstellung im numerischen Anzeigefeld .. | 186  |  |
| Messfunktion  |  |  |
| Settling .....  | 638  |  |
| Messgeschwindigkeit .....                             | 521, 630   |  |
| Messkanäle .....                                      | 391  |  |
| Messkurve .....                                       | 689  |  |
| Messkurven  |  |  |
| ein- und ausblenden .....                             | 206  |  |
| speichern .....                                       | 205  |  |
| Messsignal über Zeit .....                            | 563  |  |
| Messstart .   | 387, 396, 397, 409, 423, 438, 446, 447, 459, 601 |  |
| Messung   |  |  |
| auslösen (IEC) .....                                  | 858  |  |
| Messung Audio-Signale .....                           | 570  |  |
| Messung Sprachsignale .....                           | 559  |  |
| Messungen starten .....                               | 451, 941   |  |
| Messverzögerung .....                                 | 387, 397, 409, 424, 439, 447, 463                |  |
| Messwertanzeige .....                                 | 773  |  |
| Messwertanzeige in Listen .....                       | 213  |  |
| Messwertaufzeichnung                                  |  |  |
| eitgesteuert .....                                    | 464  |  |
| Messwerte sammeln .....                               | 713  |  |
| Messwertlisten .....                                  | 762  |  |
| Messwertreihen .....                                  | 759, 797   |  |
| Messwerttrigger .....                                 | 387, 396, 397, 409, 423, 438, 446, 447, 459, 601 |  |
| Messwerttriggerung .....                              | 946  |  |
| Messzeit  |  |  |
| Pegelmessung RMS breitbandig .....                    | 480  |  |
| Pegelmessung RMS selektiv .....                       | 483  |  |
| Microsoft Excel .....                                 | 823  |  |
| Min Delay .....                                       | 588  |  |
| Min FFT Size .....                                    | 558  |  |
| Min Volt  |  |  |
| Trigger .....   | 467  |  |
| Min/Max-Balkenanzeige .....                           | 773  |  |
| Min/Max-Kurve .....                                   | 692  |  |
| Min/Max-Kurven Darstellung .....                      | 700  |  |
| Min/Max-Kurven Rücksetzen .....                       | 700  |  |
| Minimalwert .....                                     | 773  |  |
| Mithörabgriff .....                                   | 670  |  |
| Mlthörkanal .....                                     | 670  |  |
| Mittelung   |  |  |
| FFT .....   | 549  |  |
| Mittelungsanzahl                                      |  |  |
| FFT .....   | 550  |  |
| Mittenfrequenz  |  |  |
| DFD .....   | 316  |  |
| Filter .....  | 655  |  |
| Sweep .....   | 491  |  |
| Mittenfrequenz Terzrauschen                           |  |  |
| Random .....  | 324  |  |
| Mixed Sampfrq   |  |  |
| USI Dual Channel Analyzer .....                       | 414  |  |
| Mod Depth   |  |  |
| Modulation .....                                      | 343  |  |
| Mod Dist .....  | 912  |  |
| MOD DIST .....  | 525, 976   |  |
| Mod Dist-Signal .....                                 | 312  |  |
| Mode  |  |  |
| DFD .....   | 315  |  |
| Modulation .....                                      | 343  |  |
| Modify Equ. ....                                      | 749  |  |
| Modulation .....                                      | 918  |  |
| Modulation Frequency .....                            | 350  |  |
| Modulationsfaktor-Analyse .....                       | 312  |  |
| Modulationsfrequenz                                   |  |  |
| Modulation .....                                      | 343  |  |
| Monitor   |  |  |
| anschließen .....                                     | 54   |  |
| Monitor-Ebene .....                                   | 147  |  |
| Monitor, zweiter .....                                | 635  |  |
| Monitoranschluss (DVI-D) .....                        | 1098   |  |
| Monitoranschluss (MONITOR) .....                      | 1098   |  |
| MOS .....   | 560, 709   |  |
| MOS LQO .....   | 560  |  |
| MOS P.862.1 .....                                     | 566  |  |
| MOS P.862.1 Silence .....                             | 566  |  |
| MOS P.862.1 Speech .....                              | 566  |  |
| MOS P.862.2 .....                                     | 566  |  |
| MOS P.862.2 Silence .....                             | 566  |  |
| MOS P.862.2 Speech .....                              | 566  |  |
| MOS über Zeit .....                                   | 563  |  |
| MOS-Wert .....  | 560, 566   |  |

|                                     |               |  |                                   |
|-------------------------------------|---------------|--|-----------------------------------|
| Multi Ch Mode .....                 | 700           | Numerisches Anzeigefeld .....                        | 769                               |
| Multi Channel Mode .....            | 700           | <b>O</b>   |                                   |
| Multi Scan .....                    | 698, 759      | Oberer Grenzwert .....                               | 728, 774                          |
| Multikanal-Datensätze Ausgabe ..... | 961           | Obergrenze X-Achse .....                             | 744                               |
| Multiscan .....                     | 698           | Obergrenze Y-Achse .....                             | 725                               |
| Multisine .....                     | 305           | Octave .....   | 534                               |
| Muting                              |               | Odd Harmonics .....                                  | 515                               |
| Play .....                          | 331           | ODG-Wert .....                                       | 572, 575                          |
| Play+Anlr .....                     | 338           | Off .....  | 627, 633, 634, 638, 640, 642, 645 |
| Random .....                        | 323           | Offline .....  | 567, 575, 584                     |
| <b>N</b>                            |               | Offline Analyse .....                                | 990                               |
| N-tel-Oktav-Analyse .....           | 532, 976      | Offline-Messung .....                                | 567, 575, 584                     |
| Narrow .....                        | 521           | Offset .....   | 750                               |
| Narrowband .....                    | 584           | Offset Value .....                                   | 750                               |
| Navigieren in Listen .....          | 214           | Oktavfilter .....                                    | 654                               |
| NB .....                            | 584           | On Time .....  | 350, 362, 363                     |
| NDAC .....                          | 1087          | Sine Burst .....                                     | 309                               |
| Neg Peak .....                      | 498, 503      | Sine <sup>2</sup> Burst .....                        | 311                               |
| Negotiation .....                   | 83            | On Time File .....                                   | 372                               |
| Nennspannungen .....                | 46            | Operation Complete .....                             | 887                               |
| Netzanschluss .....                 | 46            | Option .....   | 887                               |
| Netzsicherung .....                 | 47            | Einbau .....   | 70                                |
| Netzspannung einstellen .....       | 47            | R&S UPV-B42 (Universelle serielle Schnittstelle) ... | 413,                              |
| Netzwerkanschluss .....             | 70            |  | 428                               |
| Netzwerkverzeichnisse .....         | 76            | Ordnung  |                                   |
| New Scan .....                      | 735           | Filter .....   | 652                               |
| Next Bin .....                      | 209           | Orientation .....                                    | 684                               |
| Next Peak .....                     | 208           | Out vs Inp .....                                     | 680                               |
| Next Pixel .....                    | 208           | Output A .....                                       | 680                               |
| Next Sample .....                   | 209           | Output Off .....                                     | 245                               |
| Next Step .....                     | 208, 365, 923 | Over .....   | 244                               |
| Next Value .....                    | 210           | Overload .....                                       | 244                               |
| No of Sine                          |               | <b>P</b>   |                                   |
| Multisine .....                     | 306           | Panel  |                                   |
| No of Slots                         |               | Übersicht .....                                      | 241                               |
| USI 8 Channel Analyzer .....        | 429           | Panel Auxiliaries .....                              | 223                               |
| USI Dual Channel Analyzer .....     | 415           | Panel bedienbar schalten .....                       | 163                               |
| Noise .....                         | 519           | Panel öffnen .....                                   | 163                               |
| Noise Density .....                 | 714           | Panel schließen .....                                | 163                               |
| Norm Freq .....                     | 749           | Panel verstecken .....                               | 163                               |
| Normalisierung .....                | 718           | Panels .....   | 162                               |
| Normalisierungswert .....           | 718, 719      | Panels verändern .....                               | 158                               |
| Normalize .....                     | 718           | Panels verschieben .....                             | 158                               |
| Normalize Value .....               | 719           | Parallel .....                                       | 734                               |
| Normfrequenz .....                  | 749           | Parallelabfrage (Parallel Poll) .....                | 878                               |
| Notch (Gain)                        |               | Parallelverschiebung .....                           | 734                               |
| Pegelmessung .....                  | 477           | Parameter  |                                   |
| Notch(Gain) .....                   | 546           | Text .....   | 852                               |
| Notchfilter .....                   | 509, 654      | Zahlenwert .....                                     | 852                               |
| Frequenz .....                      | 546           | Zeichenketten (Strings) .....                        | 852                               |
| Pegelmessung .....                  | 477           | Passband .....                                       | 652                               |
| Verstärkung .....                   | 546           | Passwort .....                                       | 72                                |
| Notchfilter-Mittenfrequenz          |               | LAN-Konfiguration .....                              | 80                                |
| Pegelmessung .....                  | 478           | PC-Tastatur .....                                    | 154                               |
| Notchkennlinie                      |               | PDF  |                                   |
| Pegelmessung .....                  | 478           | Random .....   | 323                               |
| Notchverstärkung                    |               | Peak .....   | 498, 633, 634                     |
| Pegelmessung .....                  | 477           | Peak Messung .....                                   | 971                               |
| Nothing .....                       | 624           | Peak to Peak .....                                   | 498                               |
| NRFD .....                          | 1087          | PEAQ Advanced .....                                  | 575                               |
| NTRansition .....                   | 863           | PEAQ analog .....                                    | 574                               |
| Nullstellen .....                   | 657           | PEAQ Basic .....                                     | 575                               |
| Numeric Display Configuration       |               | PEAQ Device Under Test .....                         | 572                               |
| Channel Descr. ....                 | 687           |  |                                   |
| Max Ch Disp .....                   | 687           |  |                                   |

|  |  |                                     |               |
|--|--|-------------------------------------|---------------|
| PEAQ digital .....                       | 574                                    | Hochskalieren der Samples .....     | 330           |
| PEAQ DUT .....                           | 572                                    | Kanal .....                         | 330           |
| PEAQ elektrisch .....                    | 572                                    | Pegel .....                         | 334           |
| PEAQ Grafiken .....                      | 573                                    | Pfad zur WAV-Datei .....            | 329           |
| PEAQ Offline .....                       | 575                                    | Verzögerung .....                   | 331           |
| PEAQ Waveform .....                      | 573                                    | Wiedergabedauer .....               | 333           |
| Pegel                                    |  | Wiedergabemodus .....               | 332           |
| Play .....                               | 334                                    | Play and Anlr .....                 | 917           |
| Pegel des Gesamtsignals                  |  | Play bef. Meas .....                | 387           |
| DFD .....                                | 316                                    | Play before Measurement .....       | 387           |
| DIM .....                                | 318                                    | Play Mode                           |               |
| Mod Dist .....                           | 314                                    | Play .....                          | 332           |
| Pegel-Sweep .....                        | 362, 363                               | Play+Anlr .....                     | 339           |
| Pegel-Sweepliste .....                   | 371                                    | Play Peak                           |               |
| Pegelbegrenzung                          |  | Play+Anlr .....                     | 341           |
| Generator .....                          | 251                                    | Play+Anlr .....                     | 335           |
| Pegelgesteuerte Messwerttriggerung ..... | 946                                    | Abschalten .....                    | 338           |
| Pegelmesser .....                        | 632, 633                               | Filter .....                        | 341           |
| Pegelmessungen .....                     | 476, 968                               | Pfad zur WAV-Datei .....            | 337           |
| Pegelung                                 |  | Restart .....                       | 338           |
| Generator .....                          | 250                                    | Rückführkanal .....                 | 340           |
| Pegelverhältnis Störsignal:Nutzsignal    |  | Spitzenausgangspegel .....          | 341           |
| Mod Dist .....                           | 314                                    | Verstärkung Rückführung .....       | 340           |
| Persistence .....                        | 625                                    | Verzögerung .....                   | 338           |
| PESQ akustisch .....                     | 562, 581                               | WAV-Kanal .....                     | 337           |
| PESQ Device Under Test .....             | 561                                    | Wiedergabedauer .....               | 339           |
| PESQ DUT .....                           | 561                                    | Wiedergabemodus .....               | 339           |
| PESQ elektrisch .....                    | 561                                    | Points .....                        | 369           |
| PESQ Grafiken .....                      | 563                                    | Start Cond Time Tick/Chart .....    | 465           |
| PESQ Messsignal .....                    | 559                                    | Sweep .....                         | 490           |
| PESQ MOS .....                           | 560                                    | Pol-Nullstellen-Datei .....         | 657           |
| PESQ Offline .....                       | 567                                    | Polarität FSYNC                     |               |
| PESQ P.862 .....                         | 566                                    | I2S Generator .....                 | 274           |
| PESQ Referenzsignal .....                | 559                                    | Polaritätsmessung .....             | 531, 976      |
| PESQ Score .....                         | 560                                    | Polaritätsmessung, Testsignal ..... | 342           |
| PESQ Silence .....                       | 566                                    | Polarity .....                      | 342, 917      |
| PESQ Speech .....                        | 566                                    | Frequenz .....                      | 342           |
| PESQ über Zeit .....                     | 563                                    | Pegel .....                         | 342           |
| PESQ Waveform .....                      | 563                                    | Spitzenwert .....                   | 342           |
| PESQ_MOS-Messung .....                   | 709                                    | POLQA Device Under Test .....       | 580           |
| PESQ-Wert .....                          | 560, 566                               | POLQA DUT .....                     | 580           |
| PESQ/POLQA                               |  | POLQA elektrisch .....              | 580           |
| Bewertung .....                          | 709                                    | POLQA Offline .....                 | 584           |
| PESQ/POLQA Graph .....                   | 198                                    | Polstellen .....                    | 657           |
| PESQ/POLQA Messfunktion .....            | 709                                    | Pos Peak .....                      | 498, 503      |
| Phase .....                              | 362, 363                               | Post-FFT .....                      | 511, 537, 542 |
| Phase Ch2/1                              |  | PPE (Parallel-Poll-Enable) .....    | 867           |
| Stereo Sine .....                        | 302                                    | Präzisionsmessung .....             | 509           |
| Phase File .....                         | 372                                    | Pre Filter .....                    | 409, 446      |
| Phase No i                               |  | USI 8 Channel Analyzer .....        | 437           |
| Multisine .....                          | 306                                    | USI Dual Channel Analyzer .....     | 423           |
| Phase Settling .....                     | 642                                    | Prec .....                          | 630           |
| Phase To Ref .....                       | 633                                    | Prechirp Time .....                 | 349           |
| Phase-Sweep .....                        | 362                                    | Precision .....                     | 630           |
| Phasen-Darstellungsformat .....          | 631                                    | Precision-Messung .....             | 509           |
| Phasen-Sweep .....                       | 363                                    | Preset-Einstellung .....            | 888           |
| Phasen-Sweepliste .....                  | 372                                    | Preset-Einstellungen .....          | 50            |
| Phasenlaufzeitmessung .....              | 993                                    | Pretrigger .....                    | 603, 617      |
| Phasenmessung schnelle .....             | 705                                    | Preview .....                       | 694           |
| Phone Aux permanent .....                | 669                                    | Printer                             |               |
| Phone enable .....                       | 669                                    | Define Footer .....                 | 685           |
| Ping Client .....                        | 83                                     | Define Header .....                 | 685           |
| Pk to Pk .....                           | 503                                    | Destination .....                   | 683           |
| Play .....                               | 328, 568, 569, 576, 577, 585, 586, 915 | Filename .....                      | 685           |
| Abschalten .....                         | 331                                    | Graph Size .....                    | 684           |
| Filter .....                             | 334                                    | Header Footer .....                 | 684           |
| Gleichspannungsoffset .....              | 335                                    | Orientation .....                   | 684           |

- Source ..... 683
  - Store Mode ..... 685
  - Professional ..... 624
  - Prot Analysis ..... 623
  - Protocol
    - Generator, digitaler Generator ..... 265
  - Protokoll-Analysator ..... 623
  - Protokoll-Analyse ..... 992
  - Protokoll-daten ..... 1045
  - Protokoll-datenausgabe ..... 963
  - Protokoll-fehlerausgabe ..... 964
  - psychoakustische Codierung ..... 559, 570
  - psychoakustische Kompression ..... 559, 570
  - PTRansition ..... 863
  - Pulsamplitude
    - BAL-Ausgang, digitaler Generator ..... 266
    - UNBAL-Ausgang, digitaler Generator ..... 266
  - Punkt-zu-Punkt-Verbindungen ..... 72
- Q**
- Quasi Peak ..... 500, 503
- R**
- R&S CM ..... 581
  - R&S CMU ..... 562
  - R&S UPV-B42 (Universelle serielle Schnittstelle) .. 413, 428
  - R&S UPZ ..... 675
  - Random ..... 914
    - Abschalten ..... 323
    - Amplitudenverteilung des Signalspektrums ..... 321
    - Effektivwert ..... 325
    - Equalizer ..... 325
    - Filter ..... 325
    - Frequenzgrenze, obere ..... 324
    - Frequenzgrenze, untere ..... 324
    - Frequenzraster ..... 324
    - Gleichspannungsoffset ..... 326
    - Mittelfrequenz Terzrauschen ..... 324
    - PDF ..... 323
    - Spitzenwert ..... 325
    - Verteilungsfunktion ..... 323
  - Random-Signal ..... 319
  - Random-Sweep ..... 370
  - Ratio
    - USI Dual Channel Analyzer ..... 414
  - Rauschabstandsmessungen ..... 501, 972
  - Rauschanteil
    - DFD ..... 315
    - Sinissignal ..... 298
  - Rauschfaktor ..... 519
  - Rauschsignal ..... 319
  - Rechteckfenster ..... 540
  - Rechteckssignal
    - DC-Offset ..... 346
    - Domain ..... 345
    - Frequenz ..... 346
    - Pegel ..... 346
    - Sweep ..... 346
  - Record File ..... 614
  - Record Length ..... 568, 576, 586, 615
  - Recovery
    - Windows 7 ..... 94
    - Windows XP ..... 89
  - Rectangular Window ..... 541
  - Ref Channel ..... 446, 458
    - USI 8 Channel Analyzer ..... 437
  - Ref Level ..... 569, 577, 586
  - Ref Sp. Ratio ..... 588
  - Ref Value ..... 743
  - Reference ..... 714, 782
    - Generator, digitaler Generator ..... 263
  - Reference File ..... 718
  - Reference Value ..... 717, 743
  - Referenz
    - Frequenz, Generator ..... 251
    - Spannung, Generator ..... 251
  - Referenzbezug ..... 714, 782
  - Referenzfrequenz ..... 289
    - digitaler Generator ..... 267
    - I2S Generator ..... 275
    - USI Dual Channel Generator ..... 289
  - Referenzimpedanz ..... 386, 395
  - Referenzkanal ..... 458, 627
  - Referenzsignal POLQA ..... 583
  - Referenzsignal über Zeit ..... 563
  - Referenzspannung
    - digitaler Generator ..... 267
    - I2S Generator ..... 275
    - USI Dual Channel Generator ..... 289
  - Referenzwert ..... 714, 717, 743, 782
  - Referenzwerte ..... 177
  - Refinement ..... 516
  - Reject Bandw ..... 521
  - Rejection ..... 521
  - Remote
    - GPIB Address ..... 682
    - SCPI Update ..... 683
  - Remote Desktop ..... 84
  - REN ..... 1087
  - Rename ..... 1070
  - Replace/Append ..... 735
  - Resolution ..... 751, 767, 781
    - FFT ..... 554
    - Settling Frequenzmessung ..... 642
    - Settling Messfunktion ..... 639
    - Settling Phasenmessung ..... 643
    - Settling Startbedingungen ..... 646
  - Restart
    - Play ..... 332
    - Play+Anlr ..... 338
  - Resync
    - USI 8 Channel Analyzer ..... 439
    - USI Dual Channel Analyzer ..... 424
    - USI Dual Channel Generator ..... 289
  - Rife Vincent x ..... 541
  - Right ..... 744, 785
  - Rising ..... 603, 617
  - RMS ..... 503, 634
    - RMS breitbandig ..... 480
    - RMS selektiv ..... 483
  - RS-232 Schnittstelle (COM) ..... 1092
  - RST:IEC/IEEE bus address:28 ..... 1080
  - Rub & Buzz Measurement ..... 971
  - Rub & Buzz-Messung ..... 493
  - Rückführkanal
    - Play+Anlr ..... 340
  - Rücksetzen - Geräteeinstellungen ..... 888
  - Rücksetzen:Status-Reporting-System ..... 879
  - rückwärtiger Mithörsprung ..... 672

## S

|                                    |                    |
|------------------------------------|--------------------|
| S/N Sequence                       | 507                |
| S/N-Messungen                      | 501                |
| Sample Freq                        | 407, 444, 627      |
| USI 8 Channel Analyzer             | 432                |
| USI Dual Channel Analyzer          | 419                |
| Samplefrequenz                     |                    |
| digitaler Generator                | 264                |
| Samplefrequenz variabel            |                    |
| USI Dual Channel Generator         | 279                |
| Samplefrquenz                      |                    |
| I2S Generator                      | 272                |
| USI Dual Channel Generator         | 283                |
| Samples                            |                    |
| Settling Frequenzmessung           | 641                |
| Settling Messfunktion              | 639                |
| Settling Phasenmessung             | 643                |
| Settling Startbedingungen          | 646                |
| Samples/Frame                      |                    |
| USI 8 Channel Analyzer             | 429                |
| USI Dual Channel Analyzer          | 415                |
| USI Dual Channel generator         | 280                |
| Sampling Del                       | 445                |
| USI 8 Channel Analyzer             | 436                |
| USI Dual Channel Analyzer          | 422                |
| Scale Pk to FS                     | 569, 577, 586      |
| Play                               | 330                |
| Scaling                            | 743                |
| Scan                               | 698, 752, 767      |
| Multi                              | 698                |
| Single                             | 698                |
| Speichertiefe                      | 699                |
| Scan append                        | 735                |
| Scan importieren                   | 736                |
| Scan replace                       | 735                |
| Scan-Nummer                        | 690, 752, 764      |
| Scan: Index                        | 759                |
| Scancount                          | 690                |
| Scanindex                          | 767                |
| Scans: Anfügen                     | 805                |
| Scans: Ersetzen                    | 805                |
| Scans: Importieren                 | 805, 806           |
| Schnellabschaltung                 | 100                |
| Schnellabschaltung der Ausgänge    | 225, 383, 925      |
| Schnelle Phasenmessung             | 705                |
| Schnellmessung                     | 509                |
| Schnittstellenbelegung             |                    |
| digitaler Generator (B2)           | 269                |
| I2S Generator (B41)                | 277                |
| USI Dual Channel Generator         | 295                |
| Schnittstellenfunktionen           |                    |
| IEC-Bus                            | 1088               |
| Schnittstellennachrichten          | 846                |
| Schrittweite                       | 369                |
| Sweep                              | 490                |
| SCPI                               |                    |
| Version                            | 836                |
| SCPI Logging/Query Longform        | 686                |
| SCPI Update                        | 683                |
| Screens                            | 155                |
| SDG-Wert                           | 570                |
| Second Monitor                     | 635, 993           |
| Select di                          | 513                |
| Serienabfrage (Serial Poll)        | 876                |
| Service Request (SRQ)              | 866, 876, 888      |
| Settling                           |                    |
| Startbedingungen                   | 645                |
| Settling der Frequenzmessung       | 640                |
| Settling der Messfunktion          | 638                |
| Settling der Phasenmessung         | 642                |
| Settling der Startbedingung        | 644                |
| Settling-Algorithmen               | 637                |
| Settling-Anwendungsbereiche        | 635                |
| Settling-Beispiele Startbedingung  | 647                |
| Settling-Verfahren                 | 635                |
| Shape                              |                    |
| Random                             | 321                |
| Shape File                         |                    |
| Random                             | 322                |
| Short                              | 625                |
| Short Name                         |                    |
| Filter                             | 658                |
| Show                               | 598, 623           |
| Show A                             | 746                |
| Show B                             | 746                |
| Show Min/Max                       | 700, 791           |
| Show Title                         | 746                |
| Sicherheitsvorkehrungen            | 42                 |
| Signal to Noise                    | 972                |
| Signal to Noise bei Pegelmessungen | 972                |
| Signal to Noise Messsignal         | 587                |
| Signal to Noise Referenzsignal     | 587                |
| Signal to Noise-Messungen          | 501                |
| Signalabschwächung                 | 586, 587           |
| Signalbeobachtung                  | 1000               |
| Signalform FSYNC                   |                    |
| I2S Generator                      | 274                |
| Signalquelle                       | 670                |
| Signalverschiebung Konstanz        | 577                |
| Signalverschiebung Zeitachse       | 569, 577, 587, 588 |
| Signalverstärkung                  | 586, 587           |
| SINAD                              | 517, 519           |
| Sine Burst                         | 911                |
| Single                             | 244                |
| SINGLE                             |                    |
| Sweep                              | 471                |
| Single Scan                        | 698, 758           |
| Singlescan                         | 698                |
| Sinus                              | 297                |
| Sinus moduliert                    | 343                |
| Filter                             | 344                |
| Mode                               | 343                |
| Modulationsfrequenz                | 343                |
| Modulationsgrad/-hub               | 343                |
| Pegel                              | 344                |
| Trägerfrequenz                     | 343                |
| Sinus-Burst                        | 307                |
| Sinus-Sweep, logarithmisch         | 347                |
| Sinus2 Burst                       | 912                |
| Sinus <sup>2</sup> -Burst          | 310                |
| Sinusgeneratorsignal               | 902                |
| Skala für Audio-Qualität           | 570                |
| Skala für Sprachqualität           | 559                |
| Skalierung                         | 774                |
| Slot Length                        |                    |
| USI 8 Channel Analyzer             | 431                |
| USI Dual Channel Analyzer          | 418                |
| Slotclock-Polarität                |                    |
| USI Dual Channel Generator         | 287                |
| Slotclock-Pulsbreite               |                    |
| USI Dual Channel Generator         | 286                |

|  |                    |
|--|--------------------|
| Slotclock-Pulsoffset                   |                    |
| USI Dual Channel Generator             | 286                |
| Slots                                  |                    |
| USI 8 Channel Analyzer                 | 430                |
| USI Dual Channel Analyzer              | 416                |
| Slots pro Frame                        |                    |
| USI Dual Channel generator             | 280                |
| SMPTE                                  | 312                |
| SNR Degraded                           | 587                |
| SNR Ref                                | 587                |
| Softkey                                |                    |
| Hardware Info (Fernbedienung)          | 887                |
| Installed Options (Fernbedienung)      | 887                |
| Versions+Options (remote control)      | 886                |
| Softkeyleiste                          | 691                |
| Softkeymenü: Grafikfenster             | 753                |
| Softkeymenü: Kombi-Anzeige             | 791                |
| Softkeys                               | 157                |
| Software-Stillstand                    | 48                 |
| Softwareoptionen                       | 887                |
| Source                                 | 683, 729, 731      |
| Source Filename                        | 730, 733           |
| Source Value                           | 730, 733           |
| Spacing                                | 367, 724, 743, 784 |
| Multisine                              | 305                |
| Random                                 | 324                |
| Sweep                                  | 489                |
| Span                                   |                    |
| FFT                                    | 553                |
| Speaker                                | 668                |
| Speaker enable                         | 669                |
| Speichern                              |                    |
| Geräteeinstellungen                    | 228                |
| Messkurven                             | 205                |
| Trace                                  | 751                |
| Speichern geöffnete Windows            | 827                |
| Speichern Geräteeinstellungen          | 827                |
| Speichertiefe                          | 600                |
| Spektralbereich                        | 539                |
| Spektraldarstellung                    | 539                |
| Spektrum                               | 539                |
| Spektrumdarstellung                    | 1005               |
| Spitzenwert                            |                    |
| Arbitrary                              | 327                |
| Mehrtonsignal                          | 306                |
| Polarity                               | 342                |
| Random                                 | 325                |
| Sprache der Hilfetexte                 | 227                |
| Sprachoption ändern                    | 823                |
| Sprachqualitätsmessungen               | 559, 564           |
| Square                                 | 918                |
| Square Sine                            |                    |
| DIM                                    | 318                |
| Square-Signal                          | 345                |
| SRE (Service Request Enable)           | 866                |
| SRQ                                    | 1087               |
| SRQ (Service Request)                  | 888                |
| Stability Margin-Messung               | 335                |
| Standard                               | 598                |
| Standardbetriebsart                    | 453                |
| Start                                  | 368                |
| Trigger                                | 467                |
| START                                  |                    |
| Sweep                                  | 471                |
| Start Cond                             | 409, 447, 459      |
| USI 8 Channel Analyzer                 | 438                |
| USI Dual Channel Analyzer              | 423                |
| Startbedingungen                       | 458, 944           |
| Startbildschirm                        | 48                 |
| Starten von Messungen                  | 451                |
| Startwert Frequenzband                 |                    |
| FFT                                    | 553                |
| Status registers                       |                    |
| CONDition                              | 863                |
| ENABLE                                 | 863                |
| EVENT                                  | 863                |
| NTRansition                            | 863                |
| PTRansition                            | 863                |
| Status-Reporting-System                | 1070               |
| Status-Reporting-System:Initialisieren | 879                |
| STATus\::OPERation-Register            | 868                |
| STATus\::QUESTionable-Register         | 870, 872, 873, 874 |
| Statusanzeigen                         | 161                |
| Statusmeldungen                        | 244                |
| Statusregister                         |                    |
| Struktur                               | 863                |
| Statusregister:ESE                     | 867                |
| Statusregister:ESR                     | 867                |
| Statusregister:PPE                     | 867                |
| Statusregister:SRE                     | 866                |
| Statusregister:STATus-OPERation        | 868                |
| Statusregister:STATus-QUESTionable     | 870, 872           |
| Statusregister:STB                     | 866                |
| Statusregister:Übersicht               | 866                |
| STB (Status Byte)                      | 866                |
| Stellfüße                              | 44                 |
| Step                                   | 369, 745, 786      |
| Steps                                  | 727                |
| Stereo-Sinus                           | 300                |
| Stern                                  | 854                |
| Steuerbus                              | 1087               |
| Stop                                   | 369                |
| Trigger                                | 467                |
| STOP/CONT                              |                    |
| Sweep                                  | 471                |
| Stoppband                              | 653                |
| Stopped                                | 244                |
| Stopwert Frequenzband                  |                    |
| FFT                                    | 554                |
| Store Mode                             | 685                |
| Store Trace as                         | 747                |
| Store Trace to                         | 751                |
| Store WAV                              | 568, 576, 585      |
| Store Wav to                           | 590                |
| Strichpunkt                            | 854                |
| Strings                                | 852                |
| Suffix                                 | 848                |
| Superwideband                          | 584                |
| SWB                                    | 584                |
| Sweep                                  | 694                |
| Anzahl Punkte                          | 490                |
| Ein- und Ausschalten                   | 469                |
| fortlaufend                            | 470                |
| Mittelfrequenz                         | 491                |
| Möglichkeiten                          | 468                |
| Richtung                               | 489                |
| Schrittweite                           | 490                |
| Spacing                                | 489                |
| Zustände                               | 470                |
| Sweep (IEC)                            |                    |
| auslösen                               | 858                |
| Sweep Betriebsart                      |                    |
| DFD                                    | 316                |
| DIM                                    | 318                |

|                                  |               |   |          |
|----------------------------------|---------------|---|----------|
| Mod Dist .....                   | 313           | SHUT-DOWN .....                                       | 49       |
| Sine <sup>2</sup> Burst .....    | 311           | SINGLE .....  | 454      |
| Sinus .....                      | 298           | SINGLE (Einzelmessung) .....                          | 455      |
| Sinus-Burst .....                | 308           | SINGLE (terminierte Messung) .....                    | 456      |
| Stereo-Sinus .....               | 301           | START (Dauermessung) .....                            | 454      |
| Sweep Ctrl .....                 | 360, 488      | START (Einzelmessung) .....                           | 455      |
| DC (Gleichspannung) .....        | 344           | START (terminierte Messung) .....                     | 456      |
| DFD .....                        | 316           | STOP/CONT .....                                       | 454      |
| DIM .....                        | 318           | STOP/CONT (Einzelmessung) .....                       | 456      |
| Mod Dist .....                   | 313           | STOP/CONT (terminierte Messung) .....                 | 457      |
| Sine .....                       | 298           | Taste LOCAL .....                                     | 839      |
| Sine Burst .....                 | 308           | Tastenkombination                                     |          |
| Sine <sup>2</sup> Burst .....    | 311           | Ctr+Alt+Del .....                                     | 48       |
| Square .....                     | 346           | CTRL + ALT + F1 .....                                 | 68       |
| Stereo Sine .....                | 301           | CTRL + ALT + F3 .....                                 | 68       |
| Sweep extern .....               | 465           | CTRL + ALT + F4 .....                                 | 68       |
| Sweep Graph .....                | 194           | Tastenübersicht .....                                 | 237      |
| Sweep möglichkeiten .....        | 965           | Terminated .....                                      | 244      |
| Sweep Off .....                  | 245           | Terminierte Messung .....                             | 456      |
| Sweep Run Cont .....             | 245           | Terzfilter .....                                      | 654      |
| Sweep Run Manual .....           | 245           | Testsignal für die Polaritätsmessung .....            | 342      |
| Sweep Run Single .....           | 245           | Testsignal für Intermodulationsmessung DFD .....      | 315      |
| Sweep Stopped .....              | 245           | Testsignal für Intermodulationsmessung Mod Dist ..... | 312      |
| Sweep Terminated .....           | 245           | Testsignal für Intermodulationsverzerrungen DIM ..... | 317      |
| Sweep Waiting .....              | 245           | Textparameter .....                                   | 852      |
| Sweep-Fortschaltung .....        | 365           | THD .....   | 512, 974 |
| Sweep-Geschwindigkeit .....      | 373           | THD und N .....                                       | 512, 517 |
| Sweep-Richtung .....             | 367, 368, 369 | THD-Messwert .....                                    | 513      |
| Sweep-Status .....               | 245           | THD+N .....   | 519      |
| Sweep-System .....               | 360           | THD+N / SINAD .....                                   | 975      |
| Sweeps .....                     | 358, 921      | THD+N-Messverfahren .....                             | 519      |
| Sweepzeit                        |               | Tiefpassfilter .....                                  | 652      |
| Chirpsignal .....                | 349           | Time  |          |
| Switcher .....                   | 679           | Play .....  | 333      |
| Switcher Panel .....             | 675, 1003     | Play+Anlr .....                                       | 339      |
| Symmetr. Verschiebung .....      | 734           | Start Cond Time Tick/Chart .....                      | 464      |
| Symmetrical .....                | 734           | Time Chart .....                                      | 459      |
| Symmetrischer Ausgang .....      | 251           | Time Tick .....                                       | 459      |
| Sync To                          |               | Timeout   |          |
| USI 8 Channel Analyzer .....     | 430           | Settling Frequenzmessung .....                        | 642      |
| USI Dual Channel Analyzer .....  | 416           | Settling Messfunktion .....                           | 639      |
| Sync-Ausgang                     |               | Settling Phasenmessung .....                          | 644      |
| digitaler Generator .....        | 261           | USI 8 Channel Analyzer .....                          | 432      |
| Sync-Quelle                      |               | USI Dual Channel Analyzer .....                       | 418      |
| digitaler Generator .....        | 260           | Timing-Diagramme                                      |          |
| I2S-Generator .....              | 272           | I2S Generator .....                                   | 275      |
| USI Dual Channel-Generator ..... | 281           | USI Dual Channel Analyzer .....                       | 425      |
| Sync-Taktart                     |               | USI Dual Channel Generator .....                      | 294      |
| digitaler Generator .....        | 262           | Titelleiste .....                                     | 165      |
| Sync-Taktfrequenz                |               | Title Descript .....                                  | 747      |
| digitaler Generator .....        | 262           | Tolerance   |          |
| synchroner Sweep .....           | 364           | Settling Frequenzmessung .....                        | 641      |
| Synchronisation (IEC) .....      | 858           | Settling Messfunktion .....                           | 639      |
| Syntaxelemente                   |               | Settling Startbedingungen .....                       | 646      |
| Befehl .....                     | 854           | Tool Bar always visible .....                         | 686      |
| System-Partition .....           | 91, 96        | Top .....   | 725      |
| <b>T</b>                         |               | Tot Volt File .....                                   | 371      |
| Taktrate                         |               | Total Gain  |          |
| digitaler Generator .....        | 264           | Multisine .....                                       | 306      |
| I2S Generator .....              | 272           | total harmonic distortion + noise .....               | 517      |
| USI Dual Channel Generator ..... | 283           | Total Peak  |          |
| Tastatur .....                   | 53            | Multisine .....                                       | 306      |
| Taste                            |               | Polarity .....  | 342      |
| LAN RESET .....                  | 49            | Total RMS   |          |
| PRESET .....                     | 888           | Multisine .....                                       | 307      |
|                                  |               | Polarity .....  | 342      |

|   |                                   |     |
|---|-----------------------------------|-----|
| Total Voltage   |                                   |     |
| DFD   | 316                               |     |
| DIM   | 318                               |     |
| Mod Dist  | 314                               |     |
| Trace   | 748                               |     |
| Trace File  | 711                               |     |
| Trace Length  | 600                               |     |
| Trace speichern   | 747, 751                          |     |
| Trace-Daten transfer                                      | 1059                              |     |
| Trace-Datensätze auslesen                                 | 949                               |     |
| Trace: Equalizationliste: Format                          | 813                               |     |
| Trace: Equalizationliste: Speichern                       | 798                               |     |
| Trace: Format   | 809                               |     |
| Trace: Grenzwertliste: Format                             | 816                               |     |
| Trace: Grenzwertliste: Laden                              | 809                               |     |
| Trace: Grenzwertliste: Speichern                          | 799                               |     |
| Trace: Laden  | 800                               |     |
| Trace: Speichern  | 797                               |     |
| Trace: Sweepliste: Format                                 | 815                               |     |
| Trace: Sweepliste: Laden                                  | 808                               |     |
| Trace: Sweepliste: Speichern                              | 799                               |     |
| Track   | 712                               |     |
| Track-Box   | 181                               |     |
| Tracking  | 679, 712                          |     |
| Trägerfrequenz  |                                   |     |
| Modulation  | 343                               |     |
| Transfer von Trace-Daten                                  | 1059                              |     |
| Transferfunktion und Kohärenzmessung                      | 555                               |     |
| Trig In Out   | 225                               |     |
| Trigger Chan  | 458                               |     |
| Trigger Channel   | 446, 602                          |     |
| USI 8 Channel Analyzer                                    | 438                               |     |
| Trigger Input   | 674                               |     |
| Trigger Input Betriebsart                                 | 675                               |     |
| Trigger Input Edge  | 675                               |     |
| Trigger Input Flanke                                      | 675                               |     |
| Trigger Input Mode  | 675                               |     |
| Trigger Level   | 603, 616                          |     |
| Trigger Output  | 673                               |     |
| Trigger Output Edge                                       | 674                               |     |
| Trigger Output Enable                                     | 673                               |     |
| Trigger Output Mode                                       | 673                               |     |
| Trigger Slope   | 603, 617                          |     |
| Trigger Source  | 602, 615                          |     |
| Trigger-Ausgang   | 225                               |     |
| Trigger-Eingang   | 225                               |     |
| Trigger-Kanal   | 458                               |     |
| Triggerausgang aktivieren                                 | 673                               |     |
| Triggerausgang Betriebsart                                | 673                               |     |
| Triggerausgang Flanke                                     | 674                               |     |
| Triggerbefehl (IEC)                                       | 858                               |     |
| Triggerflanke   | 603, 617                          |     |
| Triggerkanal  | 602                               |     |
| Triggern von Messungen                                    | 941                               |     |
| Triggerzeitpunkt  | 603                               |     |
| TX_DATA Datenleitung                                      |                                   |     |
| USI Dual Channel generator                                | 280, 289                          |     |
| <b>U</b>  |                                   |     |
| Überhitzungsgefahr  | 45                                |     |
| Überlastschutz  | 383                               |     |
| Übertragungsfunktion                                      |                                   |     |
| Filter  | 657                               |     |
| Umbenennen von Dateien                                    | 1070                              |     |
| Umrechnungsformeln  | 231                               |     |
| Umrechnungsformeln für analoge Pegelmessergebnisse        |                                   | 231 |
| UNBAL-Signal  |                                   |     |
| digitaler Generator                                       | 266                               |     |
| Under   | 244                               |     |
| Undersample   | 598, 620                          |     |
| FFT   | 550                               |     |
| Undersampling   | 620                               |     |
| Unit  | 721, 740, 766, 779                |     |
| Unit Auto   | 722, 742, 766, 779                |     |
| Unit Funct Track  | 719, 766                          |     |
| Unit User String  | 723, 742                          |     |
| Universalbefehle  | 1089                              |     |
| Universalgenerator  | 144                               |     |
| Universelle serielle Schnittstelle                        | 413, 428                          |     |
| Unsymmetrischer Ausgang                                   | 251                               |     |
| Unterabtastung  | 620                               |     |
| Unterdrückungsbandbreite                                  | 521                               |     |
| Unterer Grenzwert   | 730, 774                          |     |
| Untergrenze X-Achse                                       | 744                               |     |
| Untergrenze Y-Achse                                       | 725                               |     |
| Unterteilung  |                                   |     |
| Y-Achse   | 726, 727                          |     |
| Upper Freq  |                                   |     |
| DFD   | 316                               |     |
| Mod Dist  | 314                               |     |
| UPZ   | 675                               |     |
| USB   |                                   |     |
| Device-Anschluss  | 1095                              |     |
| Used for  | 682                               |     |
| USI 8 Channel Analyzer                                    | 428                               |     |
| USI Dual Channel Analyzer                                 | 413, 934                          |     |
| USI Dual Channel Generator                                | 278                               |     |
| USI Dual Channel Generator konfigurieren                  | 897                               |     |
| USI Dual Channel-Generator                                | 246                               |     |
| Utilities Config Panel, Einstellung General Configuration |                                   | 221 |
| <b>V</b>  |                                   |     |
| Value   | 495, 499, 500, 505, 516, 522, 534 |     |
| Variation   | 350                               |     |
| Trigger   | 468                               |     |
| Verfeinerung  | 516                               |     |
| Verhältnis Sprache zu Gesamtlänge                         | 588                               |     |
| Verhältnis Sprache zu Rauschen                            | 588                               |     |
| Verschiebung Limit  | 733                               |     |
| Version   | 575                               |     |
| Verstärkungsfaktor  |                                   |     |
| Mehrtonsignal   | 306                               |     |
| Vert Move Button  | 158                               |     |
| Vert Size Button  | 158                               |     |
| Verteilungsfunktion                                       |                                   |     |
| Random  | 323                               |     |
| Verweilzeit   | 365                               |     |
| Verweilzeitliste  | 365                               |     |
| Verzeichnis neu anlegen                                   | 1069                              |     |
| Verzeichnisse im Netzwerk                                 | 76                                |     |
| Verzerrungsmessungen                                      | 507, 973                          |     |
| verzögerte Triggerung                                     | 387, 397, 409, 424, 439, 447, 463 |     |
| Verzögerungszeit  |                                   |     |
| Sine <sup>2</sup> Burst                                   | 312                               |     |
| Sinus-Burst   | 309                               |     |
| View Mode   | 625                               |     |
| Volt  | 459                               |     |
| Volt Ch1  | 459                               |     |
| Stereo Sine   | 302                               |     |



|                                 |          |
|---------------------------------|----------|
| Volt Ch2 .....                  | 459      |
| Volt Ch2/1                      |          |
| Play .....                      | 334      |
| Volt LF:UF                      |          |
| Mod Dist .....                  | 314      |
| Volt Mode .....                 | 908      |
| Stereo Sine .....               | 301      |
| Volt No i                       |          |
| Multisine .....                 | 306      |
| Volt Peak                       |          |
| Arbitrary .....                 | 327      |
| Chirpsignal .....               | 348      |
| Random .....                    | 325      |
| Volt Peak Ch2                   |          |
| Play .....                      | 334      |
| Volt RMS                        |          |
| Arbitrary .....                 | 327      |
| Chirpsignal .....               | 348      |
| Random .....                    | 325      |
| Voltage .....                   | 362, 363 |
| DC (Gleichspannung) .....       | 345      |
| Sine .....                      | 299      |
| Sine Burst .....                | 308      |
| Sine <sup>2</sup> Burst .....   | 311      |
| Square .....                    | 346      |
| Voltage Mode                    |          |
| Multisine .....                 | 305      |
| Volume .....                    | 671      |
| Voreinstellungen (IEC) .....    | 856      |
| Voreinstellungen (Preset) ..... | 888      |
| Vorfilterung .....              | 381, 393 |
| Vorverzerrung                   |          |
| invertiert .....                | 749      |
| mehrstufig .....                | 749      |
| Offset .....                    | 750      |
| Offsetwert .....                | 750      |
| VXI-11 Discovery .....          | 83       |

**W**

|   |               |
|---|---------------|
| Wahl des Generators .....               | 889           |
| Wait for DC Adj .....                   | 244           |
| Wait for Trigger .....                  | 244           |
| Warmstart .....                         | 48            |
| Warnhinweise .....                      | 162           |
| Wartung .....                           | 1085          |
| Waveform .....                          | 196, 598, 694 |
| Waveform-Dateien .....                  | 328           |
| Waveform-Dateien mit Überlagerung ..... | 335           |
| Waveform-Monitor .....                  | 458, 597, 598 |
| WB .....                                | 584           |
| Wechselstromnetz .....                  | 46            |
| Wertebereich, zulässiger .....          | 161           |
| WhiteSpace .....                        | 854           |
| Wideband .....                          | 584           |
| Widerstand .....                        | 395           |
| Wiedergabedauer                         |               |
| Play .....                              | 333           |
| Play+Anlr .....                         | 339           |
| Wiedergabelautstärke .....              | 224           |
| Wiedergabemodus                         |               |
| Play .....                              | 332           |
| Play+Anlr .....                         | 339           |
| Wiederholrate                           |               |
| Sine <sup>2</sup> Burst .....           | 312           |
| Sinus-Burst .....                       | 309           |
| Window .....                            | 538, 558      |

|                                      |     |
|--------------------------------------|-----|
| Windows .....                        | 51  |
| Windows 7 Recovery und Backup .....  | 94  |
| Windows XP Recovery und Backup ..... | 89  |
| Word Length .....                    | 406 |
| Word Offset .....                    | 409 |
| I2S Generator .....                  | 275 |
| Wortbreite                           |     |
| dig. Analysator .....                | 401 |
| digitaler Generator .....            | 261 |
| Wortbreite Datenframe                |     |
| I2S Generator .....                  | 272 |
| Wortbreite Slot                      |     |
| USI Dual Channel Generator .....     | 282 |

**X**

|                                  |          |
|----------------------------------|----------|
| X Axis .....                     | 362, 738 |
| X-Achse .....                    | 204, 738 |
| Beschriftung .....               | 741      |
| Hauptgitternetzlinien .....      | 744      |
| Obergrenze .....                 | 744      |
| Scaling .....                    | 743      |
| Spacing .....                    | 743      |
| Unit .....                       | 740      |
| Unit Auto .....                  | 742      |
| Untergrenze .....                | 744      |
| X-Achsen-Beschriftung .....      | 691      |
| X-Achsen-Skalierung .....        | 692      |
| X-Source .....                   | 736      |
| XE "Rauschleistungsdichte" ..... | 714      |

**Y**

|                             |               |
|-----------------------------|---------------|
| Y-Achse .....               | 201           |
| Hauptgitternetzlinien ..... | 726           |
| Obergrenze .....            | 725           |
| Spacing .....               | 724           |
| Unit .....                  | 721           |
| Unterteilung .....          | 726, 727      |
| Y-Achse Untergrenze .....   | 725           |
| y-Achsen-Beschriftung ..... | 690           |
| y-Achsen-Skalierung .....   | 690           |
| Y-Source .....              | 708, 709, 710 |
| Bargraph .....              | 708           |
| FFT Graph .....             | 705           |
| Impulse Response .....      | 710           |
| Sweep Graph .....           | 701           |
| Waveform .....              | 708           |

**Z**

|   |                    |
|---|--------------------|
| Z Axis .....                              | 363                |
| Z-Stop-Wert .....                         | 472                |
| Z-Sweep .....                             | 759                |
| Zahlenwert (Befehle) .....                | 852                |
| Zeichenketten .....                       | 852                |
| Zeitbereich                               |                    |
| Random .....                              | 319                |
| Zeitbereichsanalyse .....                 | 597, 989           |
| zeitgesteuerte Messwertaufzeichnung ..... | 457                |
| Zeitgesteuerte Messwertaufzeichnung ..... | 464                |
| zeitgetriggelter Sweep .....              | 364                |
| zeitliche Verschiebung Signale .....      | 569, 577, 587, 588 |
| Zulässiger Wertebereich .....             | 161                |
| Zulässigkeit von Befehlen (IEC) .....     | 856                |
| Zusatzmessfunktionen .....                | 694                |
| Zustände des Mess-Systems .....           | 453                |

|                               |     |
|-------------------------------|-----|
| Zweidimensionaler Sweep ..... | 362 |
| Zwischenablage .....          | 694 |